

Errata

Annuaire statistique de la Belgique - Tome 99/1979.

Page 10

Tableau 1 - Mouvement de la population du Royaume

Au lieu de :

1978 - 121983 | 12,40 | 115060 | 11,70 |
+ 6923 | + 0,70 | + 4241 | + 0,43 |
+ 11164 | + 1,13 |

Il faut :

1978 - 121983 | 12,40 | 115060 | 11,70 |
+ 6923 | + 0,70 | - 2682 | - 0,27 | + 4241 |
+ 0,43 |

Pages 26 (3x) et 27 (3x)

Tableau 8 - Population répartie d'après l'âge et le sexe au 31 décembre

Au lieu de :

1976 :

1977 :

Il faut :

1976 (chiffres provisoires)

1976 (chiffres rectifiés)

**ANNUAIRE STATISTIQUE
DE LA
BELGIQUE**

TOME 99

1979

**INSTITUT NATIONAL DE STATISTIQUE
MINISTÈRE DES AFFAIRES ECONOMIQUES**

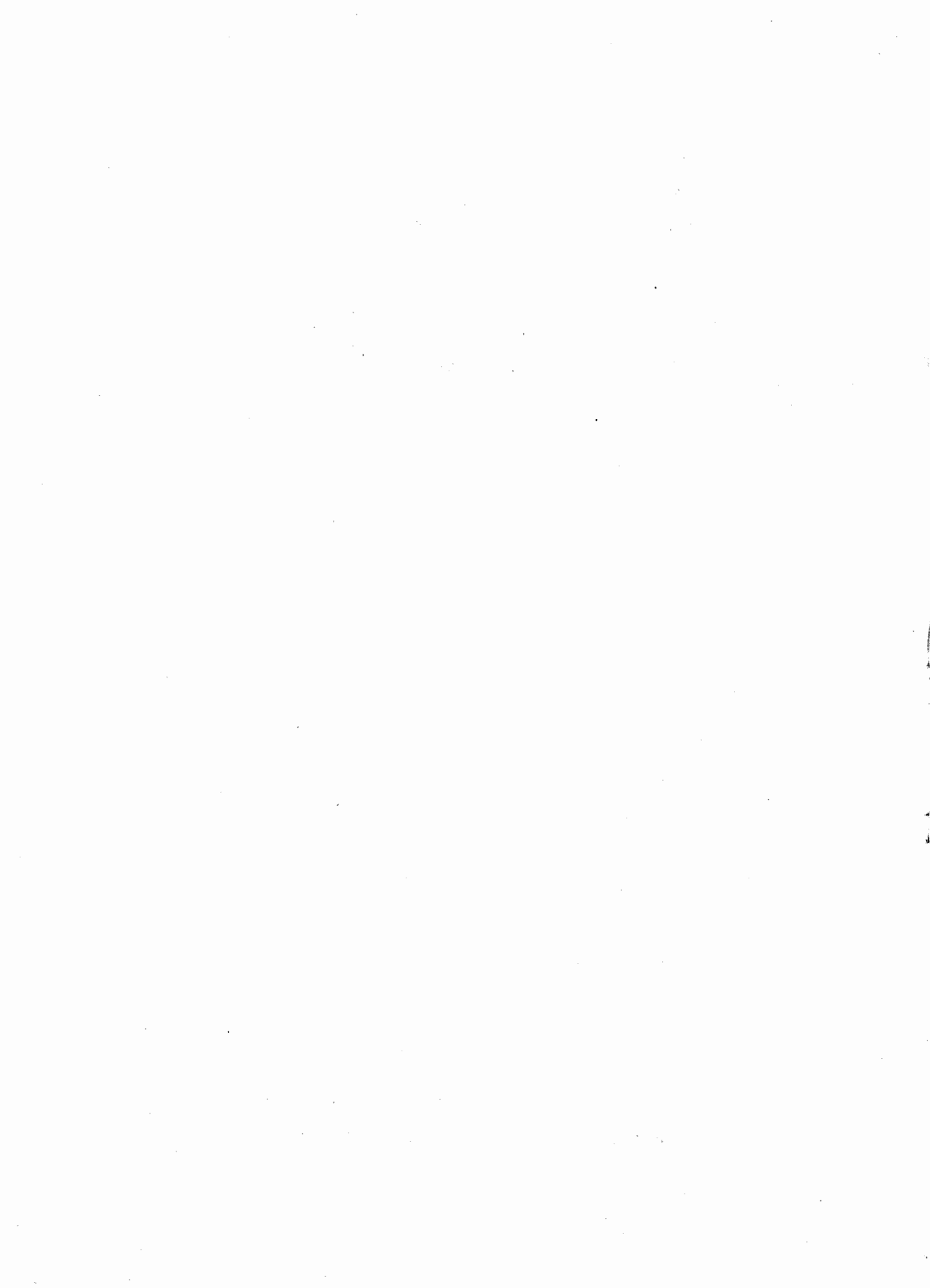

AVANT-PROPOS

Comme chaque année, l'Annuaire statistique de 1979 rassemble les principales informations statistiques au sujet de la situation en Belgique, au point de vue démographique, économique, social, culturel et politique. Cet ensemble d'informations s'accompagne d'un bref aperçu international permettant d'effectuer des comparaisons pour les sujets les plus importants. L'annuaire contient également des définitions et quelques notions méthodologiques simples concernant les secteurs examinés.

Je tiens tout particulièrement à remercier toutes les administrations et institutions publiques pour leur bienveillante et précieuse collaboration à l'élaboration du présent Annuaire statistique.

L'objectif que l'I.N.S. s'est fixé en éditant cet ouvrage consiste à toujours mieux informer l'utilisateur de statistiques, en lui fournissant des données récentes, exactes et précises.

Toutes les remarques ou propositions concernant la présente publication seront les bienvenues.

E. ROSSELLE
Directeur général ff. de l'Institut national de Statistique.

ABREVIATIONS

A.D.E.P.S.	Administration de l'éducation physique, des sports, de la vie en plein air et de l'infrastructure culturelle et sportive.	O.C.P.	Office des Chèques postaux.
A.S.B.L.	Association sans but lucratif.	O.M.S.	Organisation mondiale de la Santé.
B.N.B.	Banque nationale de Belgique.	O.N.D.	Office national du Dueroire.
C.C.P.	Comptes Chèques postaux.	O.N.E.M.	Office national de l'Emploi.
C.E.C.A.	Communauté européenne du Charbon et de l'Acier.	O.N.I.G.	Œuvre nationale des Invalides de guerre.
C.E.E. ou C.E.	Communauté économique européenne.	O.N.S.S.	Office national de Sécurité sociale.
C.G.E.R.	Caisse générale d'Épargne et de Retraite.	O.N.U.	Organisation des Nations unies.
C.I.T.P.	Classification internationale type des professions.	O.S.S.M.M.	Office de Sécurité sociale des Marins de la Marine marchande.
C.N.C.P.	Caisse nationale de Crédit professionnel.	O.T.A.N.	Organisation du Traité de l'Atlantique nord.
C.P.A.S.	Centres publics d'aide sociale.	P.N.B.	Produit national brut.
C.T.C.I.	Classification type pour le Commerce international.	P.T.T.	Postes, Télégraphes, Téléphones.
F.M.I.	Fonds monétaire international.	R.T.T.	Régie des Télégraphes et Téléphones.
F.N.L.	Fonds national du Logement.	R.V.A.	Régie des Voies aériennes.
F.N.R.O.M.	Fonds national de Retraite des Ouvriers mineurs.	SABENA	Société anonyme belge d'exploitation de la Navigation aérienne.
I.B.L.C.	Institut belgo-luxembourgeois du change.	S.D.N.	Société des Nations.
I.N.A.M.I.	Institut national d'Assurance Maladie-Invalidité.	S.N.C.B. ou S.N.C.F.B.	Société nationale des Chemins de Fer belges.
I.N.C.A.	Institut national de Crédit agricole.	S.N.C.I.	Société nationale de Crédit à l'Industrie.
I.R.G.	Institut de Réescompte et de Garantie.	S.N.C.V.	Société nationale des Chemins de Fer vicinaux.
L.F.N.B.	Ligue des Familles nombreuses de Belgique.	S.N.I.	Société nationale d'Investissement.
N.A.C.E.	Nomenclature des Activités économiques dans les Communautés européennes.	S.N.L.	Société nationale du Logement.
N.S.T.	Nomenclature statistique des Transports.	S.N.T.	Société nationale terrienne.
O.C.C.H.	Office central de Crédit hypothécaire.	T.T.	Télégraphes et Téléphones.
O.C.D.E.	Organisation de Coopération et de Développement économiques.	T.V.A.	Taxe sur la Valeur ajoutée.
		U.E.B.L.	Union économique belgo-luxembourgeoise.

SIGNES CONVENTIONNELS

- .. = données non disponibles
- * = chiffres provisoires
- = néant
- < = moins de, ou plus petit que
- > = plus de, ou plus grand que
- ⊃ = plus que, plus grand que, ou égal à

On peut se procurer cet Annuaire au siège de l'INSTITUT NATIONAL DE STATISTIQUE

Rue de Louvain 44 — 1000 Bruxelles

Compte chèque postal n° 000-2005886-23

PRIX : Belgique : 600 F — Etranger : 750 FB.

TABLE DES MATIERES

	Pages		Pages
Climatologie, territoire			
1. Climatologie	2	— immigrations extérieures suivant le pays de provenance des migrants	34
2. Développement des frontières	5	— émigrations extérieures suivant le pays de destination des migrants	35
3. Superficie des provinces et arrondissements ..	5	— suivant le pays de nationalité des individus ..	36
4. Nombre de divisions administratives et divisions judiciaires	5	— immigrations extérieures suivant le pays de nationalité des migrants	37
5. Nombre de communes	5	— émigrations extérieures suivant le pays de nationalité des migrants	38
6. Nombre de communes d'après leur population et nombre d'habitants de ces communes	6	14. Naturalisations et autorisations de domicile ..	39
7. Créations, suppressions et changements de limites de communes	7	15. Déclarations d'indigénat	39
8. Morcellement du territoire	7	16. Etrangers par pays de nationalité	40
		17. Densité de la population par arrondissement ..	41
Population		18. Ménages par arrondissement	42
1. Mouvement de la population du royaume, sans distinction de sexe en nombres absolus et par 1 000 habitants	10	19. Naissances légitimes et illégitimes par sexe ..	43
2. Mouvement de la population du royaume par sexe, en chiffres absolus	12	20. Mortinatalité	44
3. Mouvement de la population (Belges + étrangers) par arrondissement, province, royaume et région :		21. Natalité par mois	44
— chiffres absolus	14	22. Naissances vivantes d'après l'âge de la mère ..	45
— taux pour 1 000 habitants	16	23. Naissances vivantes légitimes d'après l'âge du père	45
4. Mouvement de la population de <i>nationalité belge</i> par arrondissement, province, royaume et région :		24. Naissances réparties d'après l'âge de la mère, la légitimité et le sexe	46
— chiffres absolus	18	25. Naissances légitimes d'après le nombre des enfants encore vivants déjà issus du mariage actuel des parents	48
— taux pour 1 000 belges	20	26. Naissances légitimes d'après le nombre des enfants encore vivants et décédés déjà issus du mariage actuel des parents	48
5. Mouvement de la population de <i>nationalité étrangère</i> par arrondissement, province, royaume et région	22	27. Naissances légitimes d'après la durée du mariage actuel des parents	48
6. Population par sexe, province et région	24	28. Accouchements multiples	49
7. Population après fusion des communes de 50 000 habitants et plus	25	29. Enfants provenant d'accouchements doubles ..	49
8. Population répartie d'après l'âge et le sexe ..	26	30. Reconnaissances et légitimations d'enfants naturels	50
9. Répartition proportionnelle de la population par âge	28	31. Adoptions enregistrées par l'officier de l'état civil	50
10. Population estimée, au 1 ^{er} janvier 1977, par âge et par sexe	29	32. Décès et mortalité infantile	51
11. Migrations entre arrondissements (hommes + femmes)	30	33. Mortalité d'après le sexe et l'âge des décédés ..	52
12. Mouvement migratoire sans distinction de sexe ..	32	34. Taux de mortalité par groupe d'âges pour 10 000 habitants du sexe et du groupe d'âges considérés	53
13. Migrations extérieures :		35. Décédés par âge et état civil	55
— par nationalité et sexe	32	36. Mortalité par mois	56
— suivant les pays de provenance ou de destination des individus	33	37. Décès par âge et d'après l'année de naissance ..	57
		38. Table de mortalité brute pour <i>les deux sexes</i> ..	61
		39. Table de mortalité brute pour <i>hommes</i>	62
		40. Table de mortalité brute pour <i>femmes</i>	63
		41. Mariages d'après l'âge des nouveaux conjoints ..	64
		42. Ages respectifs des époux au moment du mariage	65

Pages	Pages		
43. Conjoints répartis d'après leur âge et leur état civil antérieur	66	2. Logements privés occupés à titre de résidence principale d'après le type de bâtiment et l'année de construction	104
44. Mariages par mois	67	3. Logements privés occupés à titre de résidence principale selon le genre de logement et le type de bâtiment	104
45. Mariages par état civil	67	4. Permis de bâtir accordés (constructions, transformations et démolitions ayant donné lieu à un permis)	105
46. Divorcés par âge	67	5. Bâtiments dont la construction ou la transformation a été commencée au 31 décembre ...	105
47. Divorcés d'après la durée du mariage dissous	68	6. Primes à l'achat et à la construction de maisons et d'appartements	106
48. Divorces et séparations de corps	68	7. Démolition de taudis et allocation pour déménagement	106
Couples mariés d'après le nombre d'enfants :		Elections	
49. — encore vivants	69	1. Elections européennes du 10 juin 1979 :	
50. — nés vivants	70	— Collège électoral néerlandais	108
Santé publique		— Collège électoral français	109
1. Personnel médical et paramédical par province	73	2. Elections pour le renouvellement intégral de la Chambre des Représentants en 1978; Représentants à élire et élus, candidats titulaires, électeurs, votes	110
2. Médecins par province et pour le royaume. — Situation au 1 ^{er} janvier en chiffres absolus et par 1 000 habitants	74	3. Elections pour le renouvellement intégral de la Chambre des Représentants en 1978 : Votes acquis aux partis	111
3. Etablissements de soins par province. — Nombre de lits suivant le service agréé	75	4. Elections pour le renouvellement intégral de la Chambre des Représentants en 1978 : Nombre de représentants élus par parti	112
4. Centres de santé agréés par le Ministère de la Santé publique	76	5. Elections pour le renouvellement intégral du Sénat en 1978 : Sénateurs à élire et élus, candidats titulaires, électeurs, votes	113
5. Activité des dispensaires de la ligue nationale belge contre la tuberculose	76	6. Elections pour le renouvellement intégral du Sénat en 1978 : Votes acquis aux partis	114
6. Maisons de retraite	77	7. Elections pour le renouvellement intégral du Sénat en 1978 : Nombre de sénateurs élus par parti	115
7. Causes des décès	78	8. Elections pour le renouvellement intégral de la Chambre des Représentants : Votes valables et représentants élus par parti	116
8. Mortalité produite par des causes externes ..	80	9. Elections pour le renouvellement intégral du Sénat : Votes valables et sénateurs élus par parti	116
9. Cas de maladies transmissibles à déclaration obligatoire	81	10. Composition des Chambres législatives	117
10. Tuberculose, cancer, maladies vénériennes. — Nombre de malades connus	82	11. Composition du Sénat	117
11. Nouveaux cas de cancer survenus chez les personnes affiliées à une mutuelle	83	12. Représentation parlementaire : Nombre de sièges obtenus, à la Chambre des Représentants, par les divers partis	118
12. Malades tuberculeux surveillés par les dispensaires. — Affections d'après leur nature, le sexe et la classe d'âges des malades	84	13. Elections pour le renouvellement intégral des conseils provinciaux en 1978 : Conseillers provinciaux à élire, élus, électeurs, votes	120
13. Malades mentaux	86	14. Nombre de conseillers provinciaux	120
14. Nombre de sourds-muets et d'aveugles	87	15. Elections pour le renouvellement des conseils communaux en 1976	121
15. Sourds-muets et aveugles répartis d'après l'instruction	88		
16. Statistique nosographique des hôpitaux militaires	89		
17. Miliciens qui ont été exemptés ou ajournés pour causes physiques. — Nature des causes	91		
18. Miliciens ayant subi la visite médicale	91		
19. Taille des miliciens	92		
20. Relève des plaines de jeux subsidiées par l'Administration de l'Education physique, des Sports et de la Vie en plein air	93		
21. Inventaire des installations d'éducation physique et des sports	94		
22. Pollution atmosphérique	95		
Logements et bâtiments			
1. Logements privés occupés à titre de résidence principale, selon le statut d'occupation et quelques commodités	103		

Pages	Pages
Enseignement et culture	
1. Relevé général de la population scolaire répartie d'après le sexe, le régime linguistique, le niveau et le type d'enseignement (à l'exclusion de l'enseignement artistique et de l'enseignement de la musique)	124
2. Population scolaire dans l'éducation pré-scolaire (Enseignement gardien)	132
3. Population scolaire dans le premier niveau (Enseignement primaire)	133
4. Aperçu général de la population scolaire dans le deuxième niveau (Enseignement secondaire)	134
5. Population scolaire dans le deuxième niveau (Enseignement secondaire) :	
— Quatrième degré primaire	135
— Formation générale	136
— Enseignement technique et professionnel de plein exercice	139
— Enseignement secondaire rénové	142
6. Population scolaire dans le troisième niveau (Enseignement supérieur) :	
— Formation universitaire	143
— Enseignement pédagogique	153
— Enseignement technique supérieur	157
— Autres types d'enseignement de l'enseignement supérieur non-universitaire	160
7. Nombre d'écoles dans l'enseignement gardien, primaire, moyen, normal, technique et professionnel, artistique (Arts plastiques)	161
8. Personnel enseignant des enseignements gardien et primaire	163
9. Formation et perfectionnement professionnels dans les métiers et négoce :	
— Nombre de contrats d'apprentissage agréés d'après le métier et le régime linguistique de l'apprenti	164
— Nombre de diplômes délivrés par groupes de métiers et régime linguistique	166
10. Formations professionnelles terminées	167
11. Chômeurs admis au bénéfice des allocations de chômage en 1978 en application de l'article 124 de l'arrêté royal du 20 décembre 1963	167
12. Enseignement à horaire réduit	168
13. Cours par correspondance organisés par le Ministère de l'Education nationale	169
14. Degré d'instruction des hommes incorporés dans l'armée	170
15. Population de 14 ans et plus, ne suivant plus d'enseignement de plein exercice, par groupe d'âges, type d'activité, niveau d'enseignement et sexe fin avril 1977	171
16. Bibliothèques publiques soumises à la loi du 17 octobre 1921	174
17. Bibliothèque royale	175
18. Bibliothèque « Fonds Quetelet »	175
19. Production de livres	175
20. Budget du Ministère de l'Education nationale et de la Culture. — Régime néerlandais	176
21. Budget des Ministères de l'Education nationale et de la Culture. — Régime français	177
Politique scientifique	
1. Programme budgétaire analysé d'après la finalité et la nature des activités	181
Justice	
1. Justice pénale :	
— Statistiques de l'administration de la Justice	184
2. Statistique criminelle :	
— Age des condamnés au moment de l'infraction	186
— Nombre de condamnés, d'après le sexe, les antécédents et l'influence de l'ivresse	187
— Condamnés d'après l'état civil	188
— Condamnés d'après les faits commis	189
3. Personnel des tribunaux de première instance et des justices de paix. — Nombre d'avocats et de notaires	190
4. Déclarations de faillite et demandes de concordat judiciaire	190
5. Justice civile et commerciale	191
6. Activité du Conseil d'Etat	192
Agriculture, sylviculture	
1. Evolution du nombre d'exploitations : exploitants produisant pour la vente	194
2. Evolution de quelques grandes cultures et groupes d'animaux	194
3. Etendue cultivée. — Animaux de ferme. — Matériel agricole	196
4. Main-d'œuvre agricole occupée le 15 mai ...	198
5. Recensements des ensemencements d'hiver et du bétail	199
6. Recensement général de l'agriculture et des forêts au 15 mai 1970. — Nombre, étendue, mode de faire-valoir et morcellement des exploitations d'après leur taille	200
7. Répartition des cultures et des animaux par région agricole	201
8. Répartition des cultures et des animaux par province	203
9. Maladies contagieuses chez les animaux domestiques	204
10. Rendement moyen des cultures	205
11. Rendement moyen à l'hectare des cultures par région agricole	206
12. Production des cultures	207
13. Animaux de boucherie abattus pour la consommation	208
14. Production brute de viande indigène et d'œufs	209

Pages	Pages		
3. Nombre de commerçants ambulants	285	11. Navigation intérieure. — Déchargements dans les ports	316
4. Indices du chiffre d'affaires	286	12. Activité des aérodromes belges. — Trafic commercial (par aérodrome) à l'arrivée	318
5. Ventes et prêts à tempérament	287	13. Activité des aérodromes belges. — Mouvement du transit (par aérodrome)	318
6. Prêts personnels	288	14. Activité des aérodromes belges. — Trafic commercial (par aérodrome) au départ	320
7. Ventes et prêts à tempérament. — Prêts personnels	288	15. Activité des aérodromes belges. — Trafic commercial à l'arrivée	322
Commerce extérieur		16. Activité des aérodromes belges. — Mouvement du transit	322
1. Chiffres totaux du commerce spécial de l'U.E.B.L.	291	17. Activité des aérodromes belges. — Trafic commercial au départ	324
2. Commerce spécial de l'U.E.B.L. selon les sections de la nomenclature du Conseil de Coopération douanière : — chiffres absolus	292	18. Arrivées et départs à l'aérodrome de Bruxelles-National répartis par pays de provenance et de destination	326
3. Commerce spécial de l'U.E.B.L. selon les divisions de la classification type pour le commerce international : — chiffres absolus	293	19. Trafic aérien régulier de la Sabena	329
4. Répartition géographique du commerce spécial de l'U.E.B.L. selon les principaux pays de provenance et de destination des marchandises : — chiffres absolus	296	20. Personnel, stations et matériel roulant de la S.N.C.B.	330
— pour cent selon les pays de la C.E.E. et les continents	297	21. Résultats financiers de l'exploitation de la S.N.C.B.	330
5. Indices de quantité et de la valeur moyenne des marchandises importées et exportées par l'U.E.B.L.	298	22. Mouvement et recettes du trafic voyageurs de la S.N.C.B.	331
6. Balance générale des paiements de l'U.E.B.L.	299	23. Mouvement sur les chemins de fer	332
Transports		24. Accidents sur les chemins de fer	332
1. Navires de mer entrés dans les ports belges	302	25. Trafic des marchandises de la S.N.C.B.	333
2. Trafic international des ports de l'Union économique belgo-luxembourgeoise (chargements)	304	26. Tramways, autobus	334
3. Trafic international des ports de l'Union économique belgo-luxembourgeoise (déchargements)	306	27. Chemins de Fer vicinaux : — Personnel, matériel roulant et dépenses de premier établissement	335
4. Flotte marchande belge	308	— Accidents	335
5. Flotte intérieure belge	308	— Résultats de l'exploitation	336
6. Navigation intérieure. — Transport national et international	309	— Autobus exploités par les chemins de Fer vicinaux	336
7. Navigation intérieure. — Mouvement sur les voies navigables	310	28. Longueur en km des routes de grande voirie au 1 ^{er} janvier	337
8. Navigation intérieure. — Transport selon la nature des marchandises	312	29. Répartition en pour cent des routes provinciales et de l'Etat d'après leur revêtement	337
9. Navigation intérieure. — Transport d'après la nationalité du propriétaire des bateaux et d'après la charge utile des bateaux	313	30. Recensement quinquennal de la circulation routière	338
10. Navigation intérieure. — Chargements dans les ports	314	31. Transports routiers de marchandises : — évolution des transports intérieurs et internationaux pour compte propre et pour compte de tiers	339
		— évolution des transports ordinaires des ramassages et distributions et des navettes — d'après le genre de véhicule et le genre de transport (intérieurs et internationaux)	340
		— d'après la nature des marchandises et le genre de transport (intérieurs et internationaux)	342
		32. Nombre de véhicules à moteur : — Aperçu rétrospectif	343
		— Nombre de voitures privées par rapport au chiffre de la population	344
		— Par province	344

Pages	Pages
33. Motocyclettes d'une cylindrée de moins de 250 cm ³	345
34. Bicyclettes par province	345
35. Bicyclettes à moteur auxiliaire, par province	345
36. Répartition des véhicules à moteur <i>neufs</i> , mis en circulation d'après le pays de provenance	346
37. Répartition des véhicules à moteur <i>d'occasion</i> , mis en circulation d'après le pays de provenance	347
38. Accidents de roulage et de la circulation sur la voie publique (Royaume)	348
39. Accidents de roulage et de la circulation sur la voie publique (par province)	348
40. Lignes d'autobus et d'autocars	349
Tourisme et industrie hôtelière	
1. Statistique du tourisme et de l'hôtellerie :	
— Nombre de nuitées par pays de résidence habituelle et par région touristique	353
— Nombre de nuitées par catégorie d'établissements touristiques	355
— Etablissements touristiques en activité pendant le mois d'août d'après les classes de capacité de ces établissements	356
— Nombre de nuitées par région touristique	357
2. Recettes et dépenses du tourisme et des voyageurs	357
Postes, télégraphes, téléphones	
1. Postes	361
2. Télégraphes	362
3. Nombre de télégrammes internationaux par pays	364
4. Téléphones	365
5. Téléex	366
6. Personnel de la Régie des T.T.	366
7. Radiotélégraphie avec les navires en mer ...	366
Transmissions d'informations	
1. Presse périodique belge	369
2. Radio-diffusion : nombre de détenteurs	370
3. Télévision : nombre de détenteurs	370
4. Répartition des salles de cinéma d'après le nombre de places et la dimension des films qui y sont projetés	371
5. Répartition des salles de cinéma d'après le nombre de places et le nombre de programmes présentés par semaine	371
6. Répartition des spectateurs de cinéma d'après l'importance des salles fréquentées et la dimension des films qui y sont projetés	372
Finances publiques	
1. Finances de l'Etat : recettes et dépenses budgétaires	374
2. Exécution des budgets	378
3. Situation de trésorerie	378
4. Regroupement économique des opérations budgétaires	379
5. Regroupement fonctionnel des opérations budgétaires (dépenses)	381
6. Finances provinciales :	
— recettes	382
— dépenses	385
7. Finances communales : recettes et dépenses ..	388
8. Finances des commissions d'assistance publique	398
9. Pouvoirs publics subordonnés (nombre de provinces, de communes, de C.A.P.) en boni, mali ou équilibre sur base des comptes et budgets	399
10. Compte économique des administrations publiques	400
11. Comptes économiques de l'administration centrale	402
12. Comptes économiques des administrations locales	404
13. Comptes économiques des administrations de la Sécurité sociale	406
14. Dette à long terme en francs belges	408
15. Dette publique	409
16. Emissions en francs belges à long et moyen terme du secteur public	411
17. Dettes en francs belges à long et moyen terme du secteur public	412
18. Caisse d'amortissement	413
19. Caisse de dépôts et consignations	413
20. Caisse nationale des Calamités	414
Marché des changes, rentes et bourses	
1. Opérations de change à Bruxelles (marché au comptant, cours officiels et livres)	417
2. Taux d'escompte, d'intérêt et de rendement :	
— Taux d'escompte et d'intérêt de la Banque nationale	418
— Taux des dépôts en FB: banques et C.G.E.R.	418

	Pages
— Taux de l'argent au jour le jour	418
— Taux des certificats de trésorerie et des certificats du Fonds des rentes	418
— Rendement des titres à revenus fixes cotés à la bourse de Bruxelles	419
3. Indices des cours et capitalisations boursières des actions cotées aux bourses de Bruxelles et d'Anvers	420
4. Volume des opérations en titres et capitaux échangés à la bourse de Bruxelles	422

Marché de l'argent et organismes monétaires

1. Capitaux traités sur le marché de l'argent au jour le jour	425
2. Activité des Chambres de compensation	425
3. Situation globale des banques	426
4. Bilans de la Banque nationale de Belgique ..	427
5. Crédits des banques de dépôts aux entreprises et particuliers	428
6. Mobilisation des banques de dépôts	428
7. Crédits d'escompte, d'avances et d'acceptation aux entreprises et particuliers	428
8. Encours utilisés des crédits d'escompte, d'avances et d'acceptation accordés aux entreprises et particuliers et à l'étranger	429
9. Encours utilisés des crédits d'escompte, d'avances et d'acceptation accordés à leur origine par les banques de dépôts	430
10. Crédits d'escompte, d'avances et d'acceptation logés à la Banque nationale de Belgique	430
11. Localisation des effets commerciaux escomptés par les banques de dépôts et des acceptations bancaires. — Moyenne des encours en fin de mois	431
12. Institut de réescompte et de garantie	431
13. Principaux actifs et passifs du Fonds monétaire	432
14. Mouvement des chèques postaux	432
15. Stock monétaire :	
— auprès des organismes principalement monétaires	433
— total	433
16. Stock monétaire et autres engagements envers les entreprises et particuliers et leurs contreparties	434
17. Origines des variations du stock monétaire ..	435
18. Avoirs extérieurs nets des organismes monétaires	436
19. Vitesse de circulation de la monnaie scripturale en Belgique	436
20. Circulation moyenne des billets de banque ..	437
21. Valeur nominale des monnaies métalliques belges	437
22. Fonds des Rentes	438

Marché des capitaux et organismes non monétaires

	Pages
1. Caisse générale d'Epargne et de Retraite sous la garantie de l'Etat	440
2. Epargne scolaire	442
3. Caisses d'épargne privées	442
4. Caisses d'épargne établies sous le patronage d'administrations communales	442
5. Crédits levés et encours des placements de la Caisse générale d'Epargne et de Retraite	443
6. Société nationale de Crédit à l'Industrie	444
7. Société nationale d'Investissement	445
8. Caisse nationale de Crédit professionnel	446
9. Office central de Crédit hypothécaire	448
10. Crédit agricole	449
11. Comptoirs agricoles de la Caisse d'Epargne et de Retraite	450
12. Institut national de Crédit agricole	451
13. CERA — Centrale des caisses rurales du Boerenbond belge et caisses Raiffeisen affiliées	452
14. Société nationale terrienne	453
15. S.A. Crédit communal de Belgique	454
16. Sociétés d'habitations sociales agréées par la Caisse générale d'Epargne et de Retraite	455
17. Société nationale du Logement	456
18. Creditexport A.S.B.L.	458
19. Office national du Ducroire	459
20. Assurances sur la vie	461
21. Assurance obligatoire de la responsabilité civile en matière de véhicules automoteurs ..	463
22. Opérations de capitalisation	466
23. Prêts hypothécaires par intervention	466
24. Fonds communs de placement	467
25. Emissions d'actions des sociétés anonymes belges	468
26. Emissions des sociétés belges de personnes à responsabilité limitée	471
27. Constitutions et dissolutions de sociétés	472
28. Emissions d'obligations et de bons de caisse des sociétés belges par actions	473
29. Créances et dettes dans l'économie belge	475

Revenu et fortune

1. Revenus nets soumis à l'impôt des personnes physiques par classe de revenus et par province	479
2. Revenus nets soumis à l'impôt des personnes physiques par classe, d'après le groupe socio-professionnel du déclarant	480
3. Rendement des sociétés par actions belges ..	482
4. Mutations immobilières	486
5. Successions et mutations par décès	488
6. Déclarations à la taxe sur les A.S.B.L., compensatoire des droits de succession	490

Pages	Pages
7. Revenu cadastral imposable des propriétés. — Mutations immobilières. — Inscriptions hypothécaires	490
Emploi	
1. Population par groupe socio-économique au 31 décembre 1970 et fin avril 1977	493
2. Population active répartie selon le sexe et la branche d'activité au 31 décembre 1970 et fin avril 1977	493
3. Notaires répartis par province et arrondissement judiciaire	494
4. Architectes et ingénieurs inscrits à l'Ordre des Architectes	494
5. Population active au 31 décembre 1961, 1970 et fin avril 1977 répartie par groupe d'âge et sexe. — Royaume	495
6. Taux d'activité par groupe d'âge et sexe au 31 décembre 1961, 1970 et fin avril 1977. — Royaume	495
7. Population active au 31 décembre 1970 et fin avril 1977 répartie par groupe d'âge et sexe. — Régions	496
8. Taux d'activité par groupe d'âge et sexe au 31 décembre 1970 et fin avril 1977. — Régions	497
9. Aperçu de la main-d'œuvre en Belgique	498
10. Personnel de l'Etat. — Nombre d'agents, d'après la situation administrative par département ministériel et corps spécial	500
11. Armée : Effectifs présents	504
12. Armée : Résultats des opérations de recrutement. — Remise des contingents	504
13. Culte : Personnel rétribué	505
14. Main-d'œuvre frontalière	506
15. Départs de saisonniers pour la France	508
16. Population totale de nationalité étrangère selon le pays de nationalité, le sexe et le type d'activité fin avril 1977	509
17. Population active occupée par pays de nationalité au 31 décembre 1970 et fin avril 1977 en chiffres absolus et en pourcentages	509
18. Population active occupée de nationalité étrangère selon la nationalité, le statut professionnel et le sexe au 31 décembre 1970 et fin avril 1977	510
19. Permis de travail accordés en première demande aux travailleurs étrangers répartis par pays de nationalité	512
20. Employeurs et travailleurs assujettis à la sécurité sociale, par activité économique	513
21. Employeurs et travailleurs assujettis à la sécurité sociale par arrondissement administratif	515
22. Employeurs et travailleurs assujettis à la sécurité sociale par classe d'activité	516
23. Personnels des communes, des fédérations et agglomérations de communes, des Commissions d'Assistance publique et des intercommunales	518
24. Ensemble du personnel des communes, des fédérations et agglomérations de communes, des centres publics d'aide sociale et des intercommunales	520
25. Personnel occupé par les provinces	521
Prix	
1. Indices des prix à la consommation	525
2. Indices des prix de gros	526
3. Indices des prix de gros d'après la nature des produits	527
Salaires et rémunérations	
1. Gains horaires bruts moyens dans l'industrie (en F), d'après l'âge et le sexe	530
2. Indices des gains horaires bruts moyens dans l'industrie	540
3. Traitements moyens mensuels bruts des employés dans l'industrie (en F), par sexe	546
4. Indices des traitements moyens mensuels bruts dans l'industrie	549
5. Indices des gains horaires bruts moyens dans l'industrie des pays de la C.E.	552
6. Indices des traitements moyens mensuels bruts dans l'industrie des pays de la C.E.	554
7. Enquête triennale sur le coût salarial (montants horaires des salaires et charges patronales) des ouvriers et des employés dans l'industrie des pays de la C.E.	556
8. Rémunérations des travailleurs par classe d'activité	558
Consommation	
1. Enquête sur les budgets des ménages : — Tableau comparatif des résultats des enquêtes sur les budgets des ménages de 1961 et 1973-1974	562
— Structure du budget des ménages d'ouvriers, d'employés et d'inactifs d'après l'importance du revenu : — chiffres absolus	564
— répartition proportionnelle	566
— Structure du budget des ménages d'indépendants (commerçants, agriculteurs, administrateurs) d'après l'importance du revenu : — chiffres absolus	568
— répartition proportionnelle	570

	Pages		Pages
Affaires sociales			
1. Bilan de la Sécurité sociale	574	18. Chômeurs <i>complets</i> indemnisés d'après la durée du chômage	613
2. Cotisations sociales à répartir par l'O.N.S.S. aux différents organismes de sécurité sociale	576	19. Nombre d'assujettis à l'assurance-chômage ..	614
3. Evolution du nombre des bénéficiaires d'une pension liquidée par la Caisse nationale des pensions de retraite et de survie	579	20. Offres d'emplois reçues et placements effectués par bureau régional et par sexe	615
4. Tableau récapitulatif du nombre de bénéficiaires d'une pension de retraite ou de survie	580	21. Placements effectués par groupe de professions et par sexe	616
5. Pensions émergeant entièrement au budget de l'Etat :		22. Grèves :	
— Nombre de pensions de retraite et de pensions de survie suivant le montant mensuel, par tranches d'importance	581	— Durée	617
— Nombre de pensions, de retraite et de pensions de survie, d'après l'âge des bénéficiaires	581	— Nombre de grévistes par province	617
6. Prestations familiales aux travailleurs indépendants	582	— Motifs des grèves	618
7. Allocations familiales aux salariés	583	— Répartition des grèves par groupe d'activités	620
8. Assurance obligatoire contre la maladie et l'invalidité :		— Répartition des grèves par classe d'importance des établissements	622
— Bénéficiaires	584	23. Unions professionnelles reconnues	623
— Dépenses : régime général	585	24. Associations sans but lucratif et établissements d'utilité publique	624
— Dépenses : régime des indépendants	586	25. Libéralités faites aux établissements de bienfaisance et des cultes, aux associations culturelles et scientifiques	625
— Nombre d'interventions de l'assurance maladie-invalidité	587		
9. Assurance mutualiste libre :		Comptes nationaux	
— Sociétés mutualistes et fédérations mutualistes reconnues	588	1. Valeur ajoutée brute, au coût des facteurs, par branche d'activité et Produit national brut global aux prix du marché. — Estimations à prix courants	629
— Situation financière et activité	588	2. Valeur ajoutée brute, aux prix du marché, par branche d'activité. — Estimations à prix courants	632
10. Allocations pour handicapés	592	3. Valeur ajoutée brute, aux prix du marché, par branche d'activité. — Estimations aux prix de 1970	635
11. Cas de maladies professionnelles :		4. Importance relative et taux de croissance de la valeur ajoutée brute par branche d'activité ..	638
— Nombre de victimes dont le droit à réparation pour incapacité de travail a été reconnu et nombre de victimes décédées ..	593	5. Répartition du Produit national entre les facteurs de la production. — Estimations à prix courants	639
— Nombre de journées de travail perdues, en cas d'incapacité totale ou partielle, par les victimes reprises au tableau 14-1	597	6. Importance relative et taux de croissance du revenu des divers facteurs de production. — Estimations à prix courants	643
— Ventilation par maladie des dépenses d'assurances suivant la nature du dommage subi par la victime	601	7. Affectation du Produit national. — Estimations à prix courants	644
— Indemnités attribuées aux ayants droit. — Nombre de victimes dont le décès est ou non en rapport avec la maladie professionnelle	605	8. Affectation du Produit national. — Estimations aux prix de 1970	650
12. Accidents du travail : résultats globaux	606	9. Importance relative et taux de croissance des divers types d'affectation du Produit national	655
13. Chômage : résultats généraux	608	10. Compte 1. — Revenu national et Dépenses de la Nation. — Estimations à prix courants	657
14. Chômage <i>complet</i> par groupe de professions ..	610	11. Compte 2. — Opérations courantes de l'Etat. — Estimations à prix courants	658
15. Chômage <i>complet</i> par bureau régional	611	12. Détail du compte de l'Etat par sous-secteurs. — Estimations à prix courants	658
16. Moyenne journalière des chômeurs <i>partiels</i> par bureau régional	612	13. Compte 3. — Opérations courantes des particuliers (y compris les institutions sans but lucratif au service des particuliers). — Estimations à prix courants	659
17. Chômeurs <i>complets</i> indemnisés par âge	613		

Pages	Pages
14. Compte 4. — Opérations en capital de la Nation. — Estimations à prix courants	660
15. Compte 5. — Transactions de la Belgique avec le reste du monde. — Estimations à prix courants	660
16. Tableaux synthétiques :	
— Croissance du produit national à prix courants et à prix constants	661
— Revenu national au coût des facteurs à prix courants	661
— Evolution de la consommation privée et de son importance relative par rapport au P.N.B.	662
— Evolution de la consommation publique et de la part de celle-ci dans le P.N.B.	662
— Evolution de la formation brute de capital et de sa part dans le P.N.B.	662
— Evolution des importations et des exportations	663
	Aperçu international
	1. Population des pays de l'O.C.D.E. 667
	2. Population d'autres pays 668
	3. Revenu national 669
	4. Indice général de la production industrielle . 670
	5. Energie 670
	6. Industrie de la construction 672
	7. Industrie métallurgique 673
	8. Industrie textile 674
	9. Commerce extérieur 675
	10. Prix 680
	Définitions et méthodes statistiques 683
	Table alphabétique des matières 719

Droits d'auteur réservés.

La reproduction du contenu de cette publication, qu'elle soit intégrale ou partielle, dans la forme originale ou remaniée, est interdite sauf autorisation écrite de l'Institut national de Statistique.

L'utilisation du contenu de cette publication, à titre explicatif ou justificatif, dans un article, un compte rendu ou un livre, est autorisée, moyennant indication claire et précise de la source.

Climatologie — Territoire

1. — Climatologie. — 1975 à 1978.

Uccle (altitude : 100 mètres).

(Source : Institut royal météorologique de Belgique.)

SPÉCIFICATION	Janv.	Févr.	Mars	Avril	Mai	Juin	Juillet	Août	Sept.	Oct.	Nov.	Déc.	L'année
I. Température centigrade													
Maximum moyen :													
1975	9,1	9,0	8,3	12,5	17,5	21,2	24,3	26,5	20,6	13,4	9,1	4,9	14,7
1976	6,8	6,0	9,0	14,2	20,8	25,9	27,7	25,8	20,2	16,1	9,2	4,5	15,5
1977	5,5	8,7	12,0	12,0	17,8	19,3	22,5	21,7	19,1	17,0	9,8	8,3	13,5
1978	5,2	4,9	11,0	13,1	17,7	20,9	21,6	22,0	18,9	15,6	10,1	6,3	13,9
Minimum moyen :													
1975	3,6	0,3	2,5	4,5	7,1	10,2	13,6	14,6	11,7	5,6	2,0	- 0,1	6,3
1976	1,6	0,5	0,1	3,3	8,8	12,7	14,5	12,4	10,2	8,5	4,2	- 1,5	6,3
1977	0,8	2,4	4,0	2,5	7,6	10,7	12,9	12,0	9,2	8,8	4,1	2,8	6,5
1978	0,4	- 1,1	3,3	3,4	8,6	10,7	11,3	11,1	9,7	8,0	3,1	0,8	5,9
Moyenne :													
1975	6,4	4,3	4,8	8,0	11,7	15,5	18,7	19,9	15,3	9,0	5,2	2,5	10,1
1976	4,0	3,5	4,2	8,5	14,4	19,6	20,5	18,7	14,4	11,6	6,5	1,3	10,6
1977	3,1	5,3	7,7	6,9	12,4	14,4	17,1	16,2	13,4	12,1	6,5	5,5	10,0
1978	3,1	2,3	6,9	7,9	13,0	15,3	16,1	16,0	13,6	11,5	6,1	3,3	9,6
Maximum absolu :													
1975	14,3	13,5	14,4	24,0	24,2	28,8	31,8	35,5	24,0	20,0	16,5	10,1	35,5
1976	11,7	15,0	14,5	22,5	31,8	35,7	36,7	31,7	23,9	23,4	12,7	8,7	36,7
1977	13,1	13,3	19,2	18,5	27,2	31,5	29,2	26,1	23,9	22,7	18,0	15,1	31,5
1978	7,8	15,6	17,0	22,1	28,0	29,2	32,7	27,7	22,4	24,4	15,0	15,0	32,7
Minimum absolu :													
1975	- 1,9	- 3,5	- 1,7	- 1,7	2,3	1,3	5,9	8,8	7,7	0,4	- 4,8	- 7,4	- 7,4
1976	- 9,9	- 8,2	- 6,2	- 1,8	2,4	3,5	8,7	6,8	6,8	2,7	- 1,5	- 10,8	- 10,8
1977	- 4,1	- 3,8	- 2,9	- 2,8	3,1	6,0	6,1	8,8	3,4	3,6	- 3,2	- 3,3	- 4,1
1978	- 2,7	- 8,5	- 2,3	2,0	5,2	5,2	7,0	5,5	4,0	1,2	- 5,0	- 13,7	- 13,7
II. Jours de forte chaleur													
25 degrés et plus :													
1975	—	—	—	—	—	7	11	17	—	—	—	—	35
1976	—	—	—	—	7	18	19	20	—	—	—	—	64
1977	—	—	—	—	1	2	10	6	—	—	—	—	19
1978	—	—	—	—	3	6	5	4	—	—	—	—	18
III. Jours de gelée													
Nombre total :													
1975	3	15	9	2	—	—	—	—	—	—	9	11	49
1976	10	13	14	4	—	—	—	—	—	—	2	21	64
1977	15	5	4	7	—	—	—	—	—	—	6	8	45
1978	11	18	5	—	—	—	—	—	—	—	8	15	57
- 5 degrés et au-dessous :													
1975	—	—	—	—	—	—	—	—	—	—	—	5	5
1976	4	3	3	—	—	—	—	—	—	—	—	4	14
1977	—	—	—	—	—	—	—	—	—	—	—	—	—
1978	—	8	—	—	—	—	—	—	—	—	1	3	12
IV. Jours où l'on a recueilli de l'eau ⁽¹⁾													
Nombre total :													
1975	25	7	28	20	14	15	19	18	20	10	20	16	212
1976	25	11	12	7	16	5	12	6	23	23	21	22	183
1977	24	22	26	26	20	25	19	23	16	17	26	21	265
1978	20	19	24	21	16	20	18	14	13	10	14	20	209
Quantité d'eau tombée (en mil- limètres) :													
1975	81,4	18,5	119,7	66,1	19,4	54,2	46,0	65,3	79,2	5,2	134,6	44,7	734,3
1976	62,3	35,0	28,5	10,1	30,4	12,1	95,1	15,1	51,3	55,8	89,6	55,6	540,9
1977	56,1	81,7	89,4	72,0	77,9	116,6	68,0	43,2	29,2	34,8	127,3	59,7	855,9
1978	61,6	28,8	92,2	55,1	121,6	84,0	86,1	30,1	44,5	26,0	30,2	107,5	767,7

(1) Les jours où l'on recueille de l'eau sont ceux où le pluviomètre marque au moins 0 mm 1.

1. — Climatologie. — 1978 (suite).

(Source : Institut royal météorologique de Belgique.)

ÉLÉMENTS CLIMATOLOGIQUES	Janv.	Févr.	Mars	Avril	Mai	Jun	Juillet	Août	Sept.	Oct.	Nov.	Déc.	L'année
I. Institut royal météorologique de Belgique, à Uccle (altitude : 100 mètres)													
<i>Température centigrade</i>													
Maximum moyen	5,2	4,9	11,0	13,1	17,7	20,9	21,6	22,0	18,9	15,6	10,1	6,3	14,0
Minimum moyen	0,4	-1,1	3,3	3,4	8,6	10,7	11,3	11,1	9,7	8,0	3,1	0,8	6,1
Moyenne	3,1	2,3	6,9	7,9	13,0	15,3	16,1	16,0	13,6	11,5	6,1	3,3	9,6
Maximum absolu	7,8	15,6	17,0	22,1	28,0	29,2	32,7	27,7	22,4	24,4	15,0	15,0	32,7
Minimum absolu	-2,7	-8,5	-2,3	-2,0	5,2	5,2	7,0	5,5	4,0	1,2	-5,0	-13,7	-13,7
<i>Nombre de jours de :</i>													
Forte { 25° et plus	—	—	—	—	3	6	4	4	—	—	—	—	17
chaleur { 30° et plus	—	—	—	—	—	—	1	—	—	—	—	—	1
Gelée : 0° minimum	11	18	5	—	—	—	—	—	—	—	8	15	57
Forte { - 5° et au-dessous	—	8	—	—	—	—	—	—	—	—	1	3	12
gelée { -10° »	—	—	—	—	—	—	—	—	—	—	—	1	1
gelée { -15° »	—	—	—	—	—	—	—	—	—	—	—	—	—
<i>Nombre de jours :</i>													
Où l'on a recueilli de l'eau (1) .	20	19	24	21	16	20	18	14	13	10	14	20	209
De pluie (2)	20	14	24	19	15	20	17	12	13	10	11	18	193
De neige (3)	11	9	2	5	—	—	—	—	—	—	4	2	33
De grêle	1	—	—	2	—	1	—	—	—	—	—	1	5
Quantité d'eau tombée (milli- mètres)	61,6	28,8	92,2	55,1	121,6	84,0	86,1	30,1	44,5	26,0	30,2	107,5	7 677
Nombre mensuel d'heures de soleil	33	56	86	148	162	170	146	165	100	106	107	50	1 329

II. Bruges (altitude : 8 mètres)

<i>Température centigrade</i>													
Maximum moyen	6,0	4,7	10,6	11,4	15,9	19,6	20,2	20,7	18,7	15,9	10,6	5,6	13,5
Minimum moyen	0,5	-1,1	3,0	2,7	8,4	10,1	10,8	10,8	10,0	7,4	3,3	0,3	5,5
Maximum absolu	9,2	13,8	17,8	18,8	27,2	28,2	30,0	27,2	23,0	22,2	14,8	13,4	30,0
Minimum absolu	-4,0	-8,4	-2,6	-2,2	4,0	3,6	5,2	6,2	4,8	1,0	-5,2	-9,2	-9,2
<i>Nombre de jours de :</i>													
Forte { 25° et plus	—	—	—	—	1	4	3	2	—	—	—	—	10
chaleur { 30° et plus	—	—	—	—	—	—	1	—	—	—	—	—	1
Gelée : 0° minimum	13	18	7	2	—	—	—	—	—	—	5	16	61
Forte { - 5° et au-dessous	—	7	—	—	—	—	—	—	—	—	1	6	14
gelée { -10° »	—	—	—	—	—	—	—	—	—	—	—	—	—
gelée { -15° »	—	—	—	—	—	—	—	—	—	—	—	—	—
<i>Nombre de jours :</i>													
Où l'on a recueilli de l'eau (1) .	21	17	20	13	11	17	17	13	16	11	11	17	184
De pluie (2)	18	13	19	13	10	17	17	12	16	10	10	16	171
De neige (3)	4	4	2	3	—	—	—	—	—	—	2	1	16
De grêle	2	—	—	1	1	1	—	—	—	—	4	—	9
Quantité d'eau tombée (milli- mètres)	77,8	33,1	50,5	31,4	48,8	95,2	69,2	50,6	52,0	19,3	37,6	152,6	718,1

(1) Les jours où l'on recueille de l'eau sont ceux où le pluviomètre marque au moins 0 mm 1.

(2) Nombre de jours avec chute de pluie ou de bruine.

(3) Nombre de jours avec chute de neige, de grésil ou de neige roulée.

1. — Climatologie. — 1978 (suite).

(Source : Institut royal météorologique de Belgique.)

ÉLÉMENTS CLIMATOLOGIQUES	Janv.	Févr.	Mars	Avril	Mai	Juin	Juillet	Août	Sept.	Oct.	Nov.	Déc.	L'année
--------------------------	-------	-------	------	-------	-----	------	---------	------	-------	------	------	------	---------

III. Leopoldsburg (altitude : 50 mètres)

<i>Température centigrade</i>													
Maximum moyen	5.3	4.2	10.2	12.3	17.2	20.3	20.3	21.2	18.0	14.9	10.0	5.4	13.3
Minimum moyen	0.2	-2.1	2.5	2.2	8.2	10.4	10.5	10.2	9.0	6.3	2.3	-0.4	4.9
Maximum absolu	8.1	15.8	16.1	19.3	27.4	28.3	33.4	27.6	22.0	24.4	14.7	13.8	33.4
Minimum absolu	-6.3	-12.2	-3.6	-2.2	4.1	4.1	5.1	4.1	2.7	-1.2	-4.9	-11.7	-12.2
<i>Nombre de jours de :</i>													
Forte { 25° et plus	—	—	—	—	—	6	3	4	—	—	—	—	13
chaleur { 30° et plus	—	—	—	—	—	—	1	—	—	—	—	—	1
Gelée : 0° minimum	13	17	7	7	—	—	—	—	—	2	9	17	72
Forte { - 5° et au-dessous	2	8	—	—	—	—	—	—	—	—	—	—	7
gelée { -10° »	—	1	—	—	—	—	—	—	—	—	—	—	1
{ -15° »	—	—	—	—	—	—	—	—	—	—	—	—	—
<i>Nombre de jours :</i>													
Où l'on a recueilli de l'eau (1) .	18	8	23	13	14	17	13	12	13	12	12	18	173
De pluie (2)	15	6	23	12	14	17	13	12	13	12	1	17	165
De neige (3)	3	3	4	2	—	—	—	—	—	—	3	1	16
De grêle	—	—	—	—	—	—	—	—	—	—	—	—	—
Quantité d'eau tombée (milli-mètres)	46.0	32.6	85.8	34.4	77.6	80.6	77.1	33.1	56.4	36.1	29.7	123.2	7 126

IV. Rochefort (altitude : 190 mètres)

<i>Température centigrade</i>													
Maximum moyen	4.6	3.8	9.9	11.8	15.7	19.0	20.0	20.2	17.4	14.8	9.0	5.8	12.3
Minimum moyen	-1.3	-2.4	1.0	0.0	5.5	7.9	8.9	7.9	5.3	3.6	-2.2	-1.8	2.7
Maximum absolu	8.4	14.4	15.8	19.8	25.1	27.3	30.8	26.3	24.7	22.8	12.9	14.8	30.8
Minimum absolu	-6.6	-13.6	-7.4	-4.4	0.2	0.4	2.8	0.0	-1.2	-1.1	-8.7	-10.8	-13.6
<i>Nombre de jours de :</i>													
Forte { 25° et plus	—	—	—	—	1	5	3	2	—	—	—	—	11
chaleur { 30° et plus	—	—	—	—	—	—	2	—	—	—	—	—	2
Gelée : 0° minimum	17	17	10	11	—	—	—	1	1	2	23	17	102
Forte { - 5° et au-dessous	5	8	3	—	—	—	—	—	—	—	9	14	39
gelée { -10° »	—	3	—	—	—	—	—	—	—	—	—	—	2
{ -15° »	—	—	—	—	—	—	—	—	—	—	—	—	—
<i>Nombre de jours :</i>													
Où l'on a recueilli de l'eau (1) .	18	17	23	15	18	19	20	23	19	19	12	20	223
De pluie (2)	15	10	23	14	15	19	13	15	11	13	11	18	177
De neige (3)	9	7	3	5	—	—	—	—	—	—	3	4	31
De grêle	—	—	—	—	—	—	—	—	—	—	—	—	—
Quantité d'eau tombée (milli-mètres)	60.7	38.6	94.9	40.5	116.0	117.0	81.6	45.9	58.9	21.9	25.9	86.3	7 882

(1) (2) (3) Voir page 3.

2. — Développement des frontières.

Climatologie - Territoire

(Source : Institut géographique militaire.)

Frontière maritime : Mer du Nord, à l'ouest	65,5 km
Frontière hollandaise (346 km au nord et 103,5 km Limbourg hollandais)	449,5 km
Frontière allemande, à l'est	161,5 km
Frontière luxembourgeoise grand-ducale, à l'est	148,0 km
Frontière française, au sud et à l'ouest	620,0 km
Total :	1 444,5 km

3. — Superficie des provinces et arrondissements au 1.1.1979.

(Source : Ministère des Finances.)

ARRONDISSEMENTS PROVINCES ROYAUME	Hectares	ARRONDISSEMENTS PROVINCES ROYAUME	Hectares	ARRONDISSEMENTS PROVINCES ROYAUME	Hectares
Anvers	100 077	Huy	65 954	Alost	46 890
Malines	51 050	Liège	79 688	Termonde	34 266
Turnhout	135 599	Verviers	201 579	Eeklo	33 369
<i>Anvers :</i>	286 726	Waremmes	38 992	Gand	94 322
		<i>Liège :</i>	386 213	Audenarde	41 868
Bruxelles-Capitale	16 178			Saint-Nicolas	47 452
Hal-Vilvorde	94 291	Hasselt	90 626	<i>Flandre orientale :</i>	298 167
Louvain	116 290	Maaseik	88 448	Bruges	65 147
Nivelles	109 052	Tongres	63 157	Dixmude	36 245
<i>Brabant :</i>	335 811	<i>Limbourg :</i>	242 231	Ypres	54 962
Ath	48 757	Arlon	31 729	Courtrai	40 343
Charleroi	55 489	Bastogne	104 301	Ostende	29 156
Mons	58 373	Marche-en-Famenne	95 457	Roulers	27 164
Mouscron	10 119	Neufchâteau	135 503	Tielt	32 900
Soignies	51 752	Virton	77 124	Furnes	27 522
Thuin	93 401	<i>Luxembourg :</i>	444 114	<i>Flandre occidentale :</i>	313 439
Tournai	60 778			<i>Royaume :</i>	3 051 871
<i>Hainaut :</i>	378 669	Dinant	159 189	Région bruxelloise	16 178
		Namur	116 439	Région flamande	1 351 144
		Philippeville	90 874	Région wallonne dont	1 684 549
		<i>Namur :</i>	366 501	région de lang. allemande	94 342

4. — Nombre de divisions administratives au 1.1.1978 et divisions judiciaires au 31.12.1976.

Divisions territoriales	Anvers	Brabant	Hainaut	Liège	Limbourg	Luxembourg	Namur	Flandre orientale	Flandre occidentale	Royaume
Arrondissements administratifs	3	4	7	4	3	5	3	6	8	43
Communes (2)	77	111	69	84	44	44	38	65	64	596
Arrondissements judiciaires	3	3	3	3	2	3	2	3	4	26
Cantons judiciaires	24	45	32	27	13	16	15	29	21	222
Cantons électoraux	19	26	35	27	15	20	14	32	26	214

5. — Nombre de communes au 31 décembre.

ANNEES	Anvers	Brabant	Hainaut	Liège	Limbourg	Luxembourg	Namur	Flandre orientale	Flandre occidentale	Royaume	ANNEES
1920 ...	152	346	444	344(1)	206	231	365	298	252	2 638(1)	1920
1930 ...	151	348	444	373	206	233	366	297	253	2 671	1930
1932 ...	151	348	443	373	206	233	366	297	253	2 670	1932
1949 ...	151	348	443	372	206	233	366	297	253	2 669	1949
1952 ...	151	348	443	369	206	233	366	297	253	2 666	1952
1958 ...	148	348	443	369	206	233	366	297	253	2 663	1958
1965 ...	147	356	444	339	202	231	345	282	240	2 586	1965
1970 ...	147	356	444	338	202	231	345	282	240	2 585	1970
1971 ...	144	332	440	317	141	229	345	243	182	2 373	1971
1972 ...	144	330	435	317	136	229	345	241	182	2 359	1972
1977 (2) .	77	111	69	84	44	44	38	65	64	596	1977

(1) Non compris les 30 communes des cantons d'Eupen, Malmédy et Saint-Vith.

(2) En vertu de la loi du 30.12.1975 (Moniteur du 23.1.1976) la province d'Anvers ne comptera plus que 70 communes à partir du 1.1.1983 ce qui ramènera le total pour le Royaume à 589 communes.

6. — Nombre de communes d'après leur population et nombre d'habitants de ces communes.

Par province et pour le Royaume au 1^{er} janvier 1979.

GROUPEMENT DES COMMUNES D'APRÈS L'IMPORTANCE DE LEUR POPULATION	Anvers		Brabant		Hainaut		Liège		Limbourg	
	Nombre de commu- nes	Popu- lation	Nombre de commu- nes	Popu- lation	Nombre de commu- nes	Popu- lation	Nombre de commu- nes	Popu- lation	Nombre de commu- nes	Popu- lation
Moins de 500 habitants	—	—	—	—	—	—	—	—	1	103
500 — < 1 000 habitants	—	—	—	—	—	—	—	—	—	—
1 000 — < 2 000 »	—	—	1	1 671	—	—	2	3 432	—	—
2 000 — < 3 000 »	1	2 135	1	2 854	1	2 582	16	40 317	—	—
3 000 — < 5 000 »	—	—	11	47 269	6	21 293	19	75 273	2	9 198
5 000 — < 10 000 »	20	155 401	35	261 237	23	159 768	23	171 075	15	118 521
10 000 — < 15 000 »	26	323 518	19	228 128	14	164 081	10	120 703	12	148 401
15 000 — < 20 000 »	10	172 004	9	157 717	8	139 183	5	86 196	3	50 179
20 000 — < 25 000 »	3	69 261	10	220 363	9	199 887	2	43 736	3	68 866
25 000 — < 50 000 »	14	494 087	17	582 537	3	103 113	4	120 179	6	184 120
50 000 — < 100 000 »	2	157 312	6	460 499	4	299 158	2	122 443	2	125 353
100 000 habitants et plus	1	197 305	2	254 663	1	224 229	1	224 136	—	—
<i>Total:</i>	77	1 571 023	111	2 216 938	69	1 313 294	84	1 007 490	44	704 741

GROUPEMENT DES COMMUNES D'APRÈS L'IMPORTANCE DE LEUR POPULATION	Luxembourg		Namur		Flandre orientale		Flandre occidentale		Royaume	
	Nombre de commu- nes	Popu- lation	Nombre de commu- nes	Popu- lation	Nombre de commu- nes	Popu- lation	Nombre de commu- nes	Popu- lation	Nombre de commu- nes	Popu- lation
Moins de 500 habitants	—	—	—	—	—	—	—	—	1	103
500 — < 1 000 habitants	—	—	—	—	—	—	—	—	—	—
1 000 — < 2 000 »	8	13 448	—	—	1	1 883	2	2 882	14	23 316
2 000 — < 3 000 »	8	19 730	5	13 519	—	—	1	2 324	33	83 461
3 000 — < 5 000 »	13	51 438	7	27 638	—	—	2	6 988	60	239 097
5 000 — < 10 000 »	10	63 936	14	92 380	21	153 078	22	172 832	183	1 348 228
10 000 — < 15 000 »	4	49 514	7	84 200	13	160 670	18	213 964	123	1 493 179
15 000 — < 20 000 »	—	—	2	34 436	13	222 984	7	128 124	57	990 823
20 000 — < 25 000 »	1	23 308	1	22 083	6	139 523	1	22 667	36	809 694
25 000 — < 50 000 »	—	—	1	27 585	8	258 450	7	209 188	60	1 979 259
50 000 — < 100 000 »	—	—	—	—	2	147 959	3	198 743	21	1 511 467
100 000 habitants et plus	—	—	1	100 647	1	243 523	1	118 524	8	1 363 027
<i>Total:</i>	44	221 374	38	402 488	65	1 328 070	64	1 076 236	596	9 841 654

7. — Créations, suppressions et changements de limites de communes

(Source : Ministère de l'Intérieur.)

COMMUNES	1831 -1900 (1)	1901 -1929	1930 -1939	1940 -1949	1950 -1960	1961 -1969	1970 -1971	1972 -1976	1977	1978 (6)	1979 (7)	1980 (8)
Créées	128	31 (2)	—	1	—	2	104	5	496 (3)			
Supprimées	10	7	2	2	6	80	316	19	1 763 (4)			
Dont les limites ont été modifiées	415	184	63	5	43	86	23	50	26 (5)			

(1) Non compris les communes cédées à la Hollande par les Traités du 19 avril 1839 (124 du Limbourg et 119 du Luxembourg).

(2) Y compris le Moresnet-Neutre, annexé sous le nom de « La Calamine » en 1919.

(3) Par voie de fusion ou de rectification des limites (loi du 30.12.1975).

(4) 2359 communes avant la fusion moins les 596 communes restantes.

(5) A l'exclusion des rectifications de limites accompagnées de fusions.

(6) « Basse-Sambre » (arrondissement de Namur) est remplacé par « Sambreville » (loi du 4 juillet 1978).

(7) Westmalle (arrondissement d'Anvers) est remplacé par « Malle » (loi du 30 juillet 1979).

(8) Gembloux-sur-Orneau (arrondissement de Namur) est remplacé par « Gembloux » (loi du 30 juillet 1979). Prend cours le 1^{er} janvier 1980.

8. — Morcellement du territoire.

(Source : Ministère des Finances.)

SPÉCIFICATIONS	Anvers	Brabant	Hainaut	Liège	Limbourg	Luxem- bourg	Namur	Flandre orientale	Flandre occidentale	Royaume
----------------	--------	---------	---------	-------	----------	-----------------	-------	----------------------	------------------------	---------

A. Parcelles cadastrales

Nombres absolus :										
1970	1 035 131	1 370 982	1 270 698	1 024 493	733 388	825 269	667 935	1 225 340	975 218	9 128 454
1971	1 038 722	1 356 485	1 214 824	1 022 732	729 443	818 407	661 885	1 223 503	972 202	9 038 203
1972	1 034 503	1 397 637	1 204 789	1 023 267	730 861	812 161	661 971	1 216 666	967 146	9 049 001
1973 et 1974	1 057 538	1 393 726	1 210 824	1 028 083	737 013	809 762	656 782	1 203 927	965 687	9 063 342
1975	1 069 133	1 473 176	1 201 700	1 027 605	739 662	811 520	655 690	1 197 345	966 547	9 142 378
1976	1 075 044	1 477 103	1 201 525	1 014 237	738 269	818 814	655 221	1 197 801	970 526	9 148 540
1977	1 084 275	1 489 695	1 201 614	1 008 478	743 626	815 204	654 441	1 199 837	975 122	9 172 292
1978	1 092 487	1 498 847	1 204 589	1 007 936	746 643	815 950	653 980	1 201 327	982 714	9 204 473

Région bruxelloise : 347 789

Région flamande : 4 865 858

Région wallonne : 3 865 636

Région langue allem. : 125 195

Par 100 hectares :										
1970	362	407	335	264	303	187	182	411	311	299
1971	363	402	321	264	301	185	181	410	310	296
1972	362	415	318	264	302	184	181	408	309	297
1973 et 1974	370	413	319	265	304	183	179	404	308	297
1975	370	437	317	265	305	184	179	401	309	299
1976	375	440	317	263	305	184	179	402	310	300
1977	378	444	317	261	307	184	179	402	311	301
1978	381	446	318	261	308	184	178	403	314	302

Région bruxelloise : 215

Région flamande : 360

Région wallonne : 243

Région langue allem. : 133

B. Articles des rôles fonciers ⁽¹⁾

Nombres absolus :										
1970	434 926	646 668	420 605	330 948	226 842	134 694	160 596	429 228	350 966	3 135 473
1971	443 410	658 623	428 894	332 231	231 618	135 668	163 546	435 454	357 531	3 186 975
1972	459 891	682 444	438 571	340 759	241 491	137 861	167 631	448 528	371 293	3 288 469
1973 et 1974	471 144	694 328	443 047	344 623	248 211	138 457	169 997	456 363	378 926	3 345 096
1975	523 349	790 471	508 196	397 499	277 797	163 137	195 854	521 260	426 844	3 804 407
1976	492 017	717 346	449 945	354 127	259 566	143 924	178 042	468 650	393 618	3 457 235
1977	502 633	730 109	454 566	359 060	264 889	145 124	181 071	474 439	402 018	3 513 909
1978	512 612	742 462	459 899	364 615	269 992	147 155	183 989	481 270	411 570	3 573 564

Région bruxelloise : 249 347

Région flamande : 2 051 488

Région wallonne : 1 242 541

Région langue allem. : 30 188

Par 1 000 habitants :										
1970	283	297	316	326	346	615	417	327	332	324
1971	288	301	325	329	351	625	428	331	338	329
1972	297	310	332	336	363	633	437	340	349	338
1973 et 1974	304	315	335	339	369	635	441	346	355	343
1975	336	356	384	390	405	743	502	393	398	388
1976	315	323	341	348	375	655	454	354	367	352
1977	320	329	345	356	379	657	452	358	374	357
1978	326	335	350	362	383	665	457	362	382	363

Région bruxelloise : 245

Région flamande : 366

Région wallonne : 385

Région langue allem. : 467

(1) Les propriétaires sont inscrits dans les rôles de chaque commune où ils possèdent des immeubles.

Population

1. — Mouvement de la population du Royaume, sans distinction de sexe en nombres absolus et par 1 000 habitants.

ANNÉES	Mouvement naturel						Solde migratoire = entrées — sorties		Accroissement total	
	Naissances		Décès		Accroissement naturel = Naissances — Décès		Nombres absolus	par 1 000 habitants	Augmentation + Diminution —	
	Nombres absolus	par 1 000 habitants	Nombres absolus	par 1 000 habitants	Nombres absolus	par 1 000 habitants			Nombres absolus	par 1 000 habitants
1856 (2) (1)	134 187	29,62	97 395	21,50	+ 36 792	+ 8,12	- 1 502	- 0,33	+ 35 290	+ 7,79
1866 (2) (1)	158 010	32,73	151 116	31,30	+ 6 894	+ 1,43	- 429	- 0,09	+ 6 465	+ 1,34
1876 (2)	175 409	32,87	114 823	21,52	+ 60 586	+ 11,35	- 7 439	- 1,39	+ 53 147	+ 9,96
1880 (2)	170 717	30,93	121 458	22,00	+ 49 259	+ 8,92	+ 937	+ 0,17	+ 50 196	+ 9,09
1890 (2)	176 199	29,03	124 917	20,58	+ 51 282	+ 8,45	+ 1 961	+ 0,32	+ 53 243	+ 8,77
1900 (2)	193 230	28,87	126 633	18,92	+ 66 597	+ 9,96	+ 3 925	+ 0,59	+ 70 522	+ 10,55
1910 (2)	175 768	23,68	110 403	14,87	+ 65 365	+ 8,80	- 538	- 0,07	+ 64 827	+ 8,73
1920 (2)	164 257	22,18	102 706	13,87	+ 61 551	+ 8,31	- 14 454	- 1,95	+ 47 097	+ 6,36
1930 (2) (3)	150 271	18,57	103 397	12,78	+ 46 874	+ 5,79	+ 22 761	+ 2,81	+ 69 635	+ 8,60
1940 (4)	110 323	13,30	125 083	15,08	- 14 760	- 1,78	+ 3 746	+ 0,45	- 13 512	- 1,33
1947 (2)	144 979	17,03	108 136	12,70	+ 36 843	+ 4,33	+ 27 215	+ 3,20	+ 64 058	+ 7,53
1948 (5)	148 210	17,23	103 576	12,04	+ 44 634	+ 5,19	+ 45 782	+ 5,32	+ 90 416	+ 10,51
1949	144 670	16,77	106 704	12,37	+ 37 966	+ 4,40	- 15 493	- 1,80	+ 22 473	+ 2,60
1950	142 970	16,52	104 039	12,02	+ 38 931	+ 4,50	- 10 362	- 1,20	+ 28 569	+ 3,30
1951	142 524	16,38	107 688	12,37	+ 34 836	+ 4,01	+ 14 630	+ 1,68	+ 49 466	+ 5,69
1952	146 142	16,69	103 624	11,83	+ 42 518	+ 4,85	+ 12 054	+ 1,38	+ 54 572	+ 6,23
1953	146 522	16,65	106 024	12,05	+ 40 498	+ 4,60	- 134	- 0,01	+ 40 364	+ 4,59
1954	148 128	16,75	104 795	11,85	+ 43 333	+ 4,90	- 684	- 0,08	+ 42 649	+ 4,82
1955	148 798	16,73	108 316	12,18	+ 40 482	+ 4,55	+ 15 060	+ 1,69	+ 55 542	+ 6,24
1956	150 181	16,78	108 016	12,07	+ 42 165	+ 4,71	+ 13 032	+ 1,46	+ 55 197	+ 6,17
1957	152 388	16,88	107 236	11,88	+ 45 152	+ 5,00	+ 30 183	+ 3,34	+ 75 335	+ 8,35
1958	155 894	17,17	105 746	11,65	+ 50 148	+ 5,52	+ 1 709	+ 0,19	+ 51 857	+ 5,71
1959	160 662	17,60	103 513	11,34	+ 57 149	+ 6,26	- 6 960	- 0,76	+ 50 189	+ 5,50
1960	155 520	16,94	113 106	12,32	+ 42 414	+ 4,62	+ 6 916	+ 0,75	+ 49 330	+ 5,37
1961 (2)	158 262	17,22	106 259	11,56	+ 52 003	+ 5,66	- 1 428	(6) - 0,16	+ 50 575	(6) + 5,50
1962	154 338	16,68	111 545	12,06	+ 42 793	+ 4,63	+ 18 880	+ 2,04	+ 61 673	+ 6,67
1963	158 196	16,96	115 618	12,39	+ 42 578	+ 4,56	+ 34 134	+ 3,65	+ 76 712	+ 8,22
1964	160 371	17,01	109 342	11,60	+ 51 029	+ 5,41	+ 48 945	+ 5,19	+ 99 974	+ 10,60
1965	154 856	16,30	114 507	12,05	+ 40 349	+ 4,25	+ 30 785	+ 3,24	+ 71 134	+ 7,49
1966	150 636	15,76	114 557	11,98	+ 36 079	+ 3,78	+ 21 067	+ 2,20	+ 57 146	+ 5,98
1967	145 899	15,19	114 509	11,92	+ 31 390	+ 3,27	+ 17 831	+ 1,85	+ 49 221	+ 5,12
1968	141 242	14,66	121 275	12,59	+ 19 967	+ 2,07	+ 6 342	+ 0,66	+ 26 309	+ 2,73
1969	140 834	14,58	119 375	12,36	+ 21 459	+ 2,22	+ 6 785	+ 0,70	+ 28 244	+ 2,92
1970 (2)	141 119	14,56	118 888	12,27	+ 22 231	+ 2,29	+ 8 606	(7) + 0,89	+ 30 837	(7) + 3,18
1971	139 104	14,35	118 853	12,26	+ 20 251	+ 2,09	+ 24 184	+ 2,49	+ 44 435	+ 4,58
1972	134 437	13,82	116 743	12,00	+ 17 694	+ 1,82	+ 13 777	+ 1,42	+ 31 471	+ 3,24
1973	129 425	13,27	118 313	12,13	+ 11 112	+ 1,14	+ 18 628	+ 1,91	+ 29 740	+ 3,05
1974	123 155	12,58	116 039	11,85	+ 7 116	+ 0,73	+ 24 542	+ 2,50	+ 31 658	+ 3,23
1975	119 273	12,15	119 273	12,15	—	—	+ 24 904	+ 2,54	+ 24 904	+ 2,54
1976	120 472	12,26	118 765	12,09	+ 1 707	+ 0,17	+ 8 443	+ 0,86	+ 10 150	+ 1,03
1977 (8)	121 523	12,37	112 208	11,42	+ 9 315	+ 0,95	+ 4 796	+ 0,49	+ 14 111	+ 1,44
1978	121 983	12,40	115 060	11,70	+ 6 923	+ 0,70	+ 4 241	+ 0,43	+ 11 164	+ 1,13
1979

Les naissances et les décès relevés sont ceux inscrits aux registres de population au cours de l'année considérée.

- (1) En 1856 et 1866, il s'agit des naissances et des décès de fait, c'est-à-dire qui sont survenus dans les communes. A partir de 1867, les naissances et les décès concernent la population résidant dans les communes (naissances et décès de droit).
- (2) Recensements généraux de la population.
- (3) A partir de 1925, les données comprennent les renseignements relatifs aux cantons de l'Est.
- (4) Les villes de Tournai et Wavre ne sont pas reprises dans le relevé des mouvements naturel et migratoire mais bien dans le solde du mouvement global. De 1940 à 1943 inclus, 41 communes ont été soustraites à la juridiction administrative belge (88 090 habitants au 31 décembre 1939).
- (5) A partir de 1948, les données comprennent les renseignements concernant le mouvement de la population inscrite aux registres des étrangers.
- (6) Non compris l'ajustement (-38 988) résultant du recensement au 31 décembre 1961.
- (7) Non compris l'ajustement (-40 047) résultant du recensement au 31 décembre 1970.
- (8) Pour le mouvement de 1977 les taux ont été calculés sur base de la population au 1^{er} janvier de l'année considérée (c'est-à-dire de la population au 31 décembre de l'année précédente).

Population au 31 décembre (8)			Mariages		Divorces		ANNÉES
Hommes	Femmes	Total	Nombres absolus	par 1 000 habitants	Nombres absolus	par 10 000 habitants	
2 271 783	2 257 777	4 529 560	32 926	7,27	42	0,09	1856 (2) (1)
2 419 639	2 408 194	4 827 833	37 783	7,83	70	0,14	1866 (2) (1)
..	..	5 336 185	38 228	7,16	135	0,25	1876 (2)
2 758 469	2 761 540	5 520 009	38 926	7,05	214	0,39	1880 (2)
3 026 954	3 042 367	6 069 321	44 596	7,35	373	0,61	1890 (2)
3 324 834	3 368 714	6 693 548	57 711	8,62	690	1,03	1900 (2)
3 680 790	3 742 994	7 423 784	58 776	7,92	1 089	1,47	1910 (2)
3 642 217	3 759 136	7 401 353	106 514	14,38	2 195	2,96	1920 (2)
4 007 418	4 084 586	8 092 004	71 624	8,86	2 491	3,08	1930 (2) (3)
4 089 305	4 205 369	8 294 674	35 685	4,30	1 803	2,17	1940 (4)
4 199 728	4 312 467	8 512 195	83 665	9,83	6 825	8,02	1947 (2)
4 250 550	4 352 061	8 602 611	79 737	9,27	6 518	7,58	1948 (5)
4 250 328	4 374 756	8 625 084	73 453	8,52	5 988	6,94	1949
4 256 975	4 396 678	8 653 653	72 023	8,32	5 100	5,89	1950
4 287 701	4 415 418	8 703 119	70 541	8,11	4 366	5,02	1951
4 313 265	4 444 426	8 757 691	67 340	7,69	4 211	4,81	1952
4 328 285	4 469 770	8 798 055	67 742	7,70	4 163	4,73	1953
4 343 880	4 496 824	8 840 704	67 931	7,68	3 999	4,52	1954
4 373 063	4 523 183	8 896 246	68 881	7,74	4 416	4,97	1955
4 398 492	4 552 951	8 951 443	68 700	7,67	4 313	4,82	1956
4 439 030	4 587 748	9 026 778	68 338	7,57	4 527	5,02	1957
4 458 091	4 620 544	9 078 635	67 193	7,40	4 261	4,69	1958
4 477 933	4 650 891	9 128 824	65 135	7,14	4 406	4,83	1959
4 497 822	4 680 332	9 178 154	65 220	7,11	4 589	5,00	1960
4 496 860	4 692 881	9 189 741	62 371	6,79	4 607	5,01	1961 (2)
4 529 505	4 721 909	9 251 414	62 086	6,71	4 697	5,08	1962
4 571 125	4 757 001	9 328 126	62 449	6,69	5 171	5,54	1963
4 627 860	4 800 240	9 428 100	65 008	6,90	5 470	5,80	1964
4 661 825	4 837 409	9 499 234	66 535	7,00	5 520	5,81	1965
4 687 436	4 868 944	9 556 380	68 330	7,15	5 826	6,10	1966
4 708 216	4 897 385	9 605 601	68 309	7,11	6 023	6,27	1967
4 717 790	4 914 120	9 631 910	69 713	7,24	6 057	6,28	1968
4 729 643	4 930 511	9 660 154	72 330	7,49	6 458	6,68	1969
4 721 866	4 929 078	9 650 944	73 261	7,59	6 403	6,63	1970 (2)
4 744 663	4 950 716	9 695 379	73 644	7,60	7 024	7,24	1971
4 759 930	4 966 920	9 726 850	74 352	7,64	7 832	8,05	1972
4 774 403	4 982 187	9 756 590	73 664	7,55	8 336	8,54	1973
4 792 142	4 996 106	9 788 248	73 567	7,52	10 133	10,35	1974
4 805 234	5 007 918	9 813 152	71 736	7,31	10 977	11,19	1975
4 808 465	5 014 837	9 823 302	71 142	7,24	12 665	12,89	1976
4 814 057	5 023 356	9 837 413	69 073	7,03	12 867	13,01	1977 (8)
4 813 742	5 027 912	9 841 654	67 206*	6,83*	13 528	13,75	1978
..	1979

2. — Mouvement de la population du Royaume par sexe, en chiffres absolus.

ANNÉES	Mouvement naturel						Mouvement			
	Naissances		Décès		Accroissement naturel = Naissances - Décès		Migrations intérieures			
							Entrées		Sorties	
	Hommes	Femmes	Hommes	Femmes	Hommes	Femmes	Hommes	Femmes	Hommes	Femmes
1856 (2) (1)
1866 (2) (1)	80 622	77 388	77 152	73 964	+ 3 470	+ 3 424	81 768	82 403	82 515	83 150
1876 (2)	89 652	85 757	59 701	55 122	+ 29 951	+ 30 635	129 566	130 111	134 118	134 320
1880 (2)	87 221	83 496	63 849	57 609	+ 23 372	+ 25 887	133 559	137 528	133 762	137 814
1890 (2)	90 004	86 195	65 669	59 248	+ 24 335	+ 26 947	159 678	169 054	157 909	165 933
1900 (2)	99 026	94 204	66 042	60 591	+ 32 984	+ 33 613	212 931	220 513	210 161	219 262
1910 (2)	89 742	86 026	56 943	53 460	+ 32 799	+ 32 566	265 955	279 867	262 274	275 778
1920 (2)	84 518	79 739	53 047	49 659	+ 31 471	+ 30 080	308 219	344 977	298 148	333 527
1930 (2) (3)	76 974	73 297	53 881	49 516	+ 23 093	+ 23 781	305 878	307 486	300 438	304 200
1940 (4)	56 521	53 802	68 709	56 374	- 12 188	- 2 572	239 167	272 138	231 938	265 522
1947 (2)	74 590	70 389	57 894	50 242	+ 16 696	+ 20 147	222 804	235 407	220 131	232 002
1948 (5)	76 035	72 175	55 221	48 355	+ 20 814	+ 23 820	246 928	224 364	238 290	217 083
1949	74 427	70 243	56 750	49 954	+ 17 677	+ 20 289	248 286	235 511	239 537	227 747
1950	73 354	69 616	55 271	48 768	+ 18 083	+ 20 848	248 134	241 236	243 634	237 431
1951	73 081	69 443	56 937	50 751	+ 16 144	+ 18 692	274 273	264 901	270 914	261 964
1952	75 309	70 833	55 238	48 386	+ 20 071	+ 22 447	273 578	258 903	270 011	256 000
1953	75 463	71 059	56 735	49 289	+ 18 728	+ 21 770	277 297	267 277	274 104	264 955
1954	75 910	72 218	55 760	49 035	+ 20 150	+ 23 183	281 554	276 508	277 885	273 631
1955	76 151	72 647	57 720	50 596	+ 18 431	+ 22 051	277 014	273 297	275 299	272 021
1956	76 882	73 299	57 457	50 559	+ 19 425	+ 22 740	277 180	271 120	275 077	269 060
1957	78 632	73 756	57 073	50 163	+ 21 559	+ 23 593	277 765	267 520	275 369	265 306
1958	80 137	75 757	56 145	49 601	+ 23 992	+ 26 156	273 351	267 812	271 282	265 974
1959	82 490	78 172	55 203	48 310	+ 27 287	+ 29 862	263 775	262 714	261 611	260 938
1960	79 896	75 624	60 651	52 455	+ 19 245	+ 23 169	272 354	273 817	270 259	272 117
1961 (2)	81 303	76 959	57 140	49 119	+ 24 163	+ 27 840	273 394	278 449	270 742	275 971
1962	79 344	74 994	59 497	52 048	+ 19 847	+ 22 946	262 444	263 864	259 216	261 872
1963	81 355	76 841	61 841	53 777	+ 19 514	+ 23 064	264 412	264 122	262 318	261 507
1964	82 328	78 043	58 642	50 700	+ 23 686	+ 27 343	272 851	265 680	270 066	263 343
1965	79 669	75 187	61 458	53 049	+ 18 211	+ 22 138	270 337	262 645	267 754	261 037
1966	77 249	73 387	61 139	53 418	+ 16 110	+ 19 969	268 528	261 403	266 307	259 748
1967	75 101	70 798	61 106	53 403	+ 13 995	+ 17 395	262 702	260 186	258 894	256 909
1968	72 520	68 722	64 493	56 782	+ 8 027	+ 11 940	265 242	265 522	261 747	263 169
1969	72 438	68 396	63 614	55 761	+ 8 824	+ 12 635	263 888	265 622	262 489	264 491
1970 (2)	72 653	68 466	63 074	55 814	+ 9 579	+ 12 652	268 890	270 037	267 326	268 767
1971	71 429	67 675	63 034	55 819	+ 8 395	+ 11 856	254 727	254 549	251 962	252 497
1972	69 189	65 248	62 093	54 650	+ 7 096	+ 10 598	251 737	251 493	247 973	249 163
1973	66 451	62 974	62 525	55 788	+ 3 926	+ 7 186	255 552	254 845	251 522	251 894
1974	63 354	59 801	60 970	55 069	+ 2 384	+ 4 732	262 588	261 450	259 288	259 404
1975	61 379	57 894	62 461	56 812	- 1 082	+ 1 082	259 284	257 096	254 235	253 388
1976	61 880	58 592	62 234	56 531	- 354	+ 2 061	257 986	257 200	254 515	251 250
1977	62 274	59 249	58 979	53 229	+ 3 295	+ 6 020	222 520	223 978	219 809	222 115
1978	62 429	59 554	60 106	54 954	+ 2 323	+ 4 600	221 488	223 437	219 722	221 984
1979

Les naissances et les décès relevés sont ceux inscrits aux registres de population au cours de l'année considérée.

(1) En 1856 et 1866, il s'agit des naissances et des décès de fait, c'est-à-dire qui sont survenus dans les communes. A partir de 1867, les naissances et les décès concernent la population résidant dans les communes (naissances et décès de droit).

(2) Recensements généraux de la population.

(3) A partir de 1925, les données comprennent les renseignements relatifs aux cantons de l'Est.

(4) Les villes de Tournai et Wavre ne sont pas reprises dans le relevé des mouvements naturel et migratoire mais bien dans le solde du mouvement global. De 1940 à 1948 inclus, 41 communes ont été soustraites à la juridiction administrative belge (88 090 habitants au 31 décembre 1989).

migratoire						Accroissement total		ANNÉES
Migrations extérieures						Augmentation + Diminution —		
Entrées		Sorties		(7)		Hommes	Femmes	
Hommes	Femmes	Hommes	Femmes	Hommes	Femmes			
..	1856 (2) (1)
21 133	21 138	20 467	20 739	1866 (2) (1)
7 761	6 685	6 751	6 373	+ 26 409	+ 26 738	1876 (2)
8 913	7 577	7 774	7 290	+ 24 308	+ 25 888	1880 (2)
11 714	9 744	11 728	9 947	1 536	1 176	+ 24 554	+ 28 689	1890 (2)
16 596	12 635	14 149	10 915	2 640	1 623	+ 35 561	+ 34 961	1900 (2)
25 919	19 031	21 623	17 231	9 119	5 285	+ 31 657	+ 33 170	1910 (2)
22 220	22 084	26 484	26 823	14 257	12 715	+ 23 021	+ 24 076	1920 (2)
36 313	18 096	17 798	11 769	7 590	3 217	+ 39 458	+ 30 177	1930 (2) (3)
3 618	3 304	7 016	6 685	1 878	1 442	- 11 264	- 2 248	1940 (4)
32 256	15 293	10 024	9 467	3 756	3 165	+ 37 845	+ 26 213	1947 (2)
62 912	27 012	30 708	14 778	10 834	3 741	+ 50 822	+ 39 594	1948 (5)
15 429	16 366	28 885	15 156	13 192	6 568	- 222	+ 22 695	1949
13 304	14 618	22 434	14 075	6 786	3 274	+ 6 667	+ 21 922	1950
43 045	16 909	26 055	16 972	5 767	2 826	+ 30 726	+ 18 740	1951
30 807	21 343	23 898	14 947	4 983	2 738	+ 25 564	+ 29 008	1952
19 821	20 143	22 177	15 932	4 545	2 959	+ 15 020	+ 25 344	1953
15 722	18 882	19 066	15 019	4 880	2 869	+ 15 595	+ 27 054	1954
31 145	19 961	18 168	14 589	3 940	2 340	+ 29 183	+ 26 359	1955
28 631	23 962	20 263	16 433	4 467	2 561	+ 25 429	+ 29 768	1956
42 328	26 466	21 368	15 253	4 377	2 223	+ 40 538	+ 34 797	1957
22 865	24 259	23 786	16 511	6 079	2 946	+ 19 061	+ 32 796	1958
14 205	18 110	18 540	16 689	5 274	2 712	+ 19 842	+ 30 347	1959
19 533	22 715	16 390	15 799	4 594	2 344	+ 19 889	+ 29 441	1960
17 886	18 202	17 873	17 644	4 566	2 563	+ 22 262 (6)	+ 28 313 (6)	1961 (2)
30 550	22 194	17 074	15 997	3 906	2 107	+ 32 645	+ 29 028	1962
44 814	27 772	19 413	16 014	5 389	2 345	+ 41 620	+ 35 092	1963
58 983	33 351	21 095	17 101	7 624	2 691	+ 56 735	+ 43 239	1964
46 614	34 147	23 212	17 202	10 231	3 522	+ 33 965	+ 37 169	1965
40 119	30 959	23 044	17 799	9 795	3 249	+ 25 611	+ 31 535	1966
33 090	30 623	21 496	18 896	8 617	3 958	+ 20 780	+ 28 441	1967
29 310	27 812	23 167	21 181	8 091	4 189	+ 9 574	+ 16 735	1968
28 699	26 544	21 073	20 447	5 996	3 472	+ 11 853	+ 16 391	1969
33 144	28 999	22 811	22 807	6 888	3 865	+ 14 588 (8)	+ 16 249 (8)	1970 (2)
33 786	28 922	18 337	18 917	3 812	2 275	+ 22 797	+ 21 638	1971
33 498	28 976	21 538	21 183	7 553	4 517	+ 15 267	+ 16 204	1972
34 227	30 023	20 047	20 401	7 663	4 492	+ 14 473	+ 15 267	1973
39 662	32 204	20 252	20 556	7 355	4 507	+ 17 739	+ 13 919	1974
37 877	32 009	20 200	19 951	8 552	5 036	+ 13 092	+ 11 812	1975
30 341	28 383	21 284	21 129	9 164	5 344	+ 3 231	+ 6 919	1976
29 032	26 266	21 423	20 360	8 023	5 270	+ 5 592	+ 8 519	1977
27 189	25 405	21 880	20 969	9 713	5 933	- 315	+ 4 556	1978
..	1979

(5) A partir de 1948, les données comprennent les renseignements concernant le mouvement de la population inscrite aux registres des étrangers.

(6) Non compris l'ajustement (- 38 988) résultant du recensement au 31 décembre 1961.

(7) Personnes parties dont la nouvelle résidence est inconnue.

(8) Non compris l'ajustement (- 40 047) résultant du recensement au 31 décembre 1970.

3. — Mouvement de la population par arrondissement, province, Royaume et région.

I. Année 1978. Belges et Etrangers : chiffres absolus.

ARRONDISSEMENTS PROVINCES ROYAUME ET REGIONS	Naissances (de droit)	Décès (de droit)	Accroissement naturel = Naissances - Décès	Solde migratoire = entrées - sorties (1)	Accroissement total Augmentation + Diminution —	Population au 1 ^{er} janv. 1979
Anvers	10 904	10 625	+ 279	- 1 670	- 1 391	925 786
Malines	3 343	3 408	- 65	+ 368	+ 303	291 762
Turnhout	5 075	2 904	+ 2 171	+ 991	+ 3 162	353 475
Anvers :	19 322	16 937	+ 2 385	- 311	+ 2 074	1 571 023
Bruxelles-Capitale	11 979	13 371	- 1 392	- 11 870	- 13 262	1 015 710
Hal-Vilvorde	5 721	5 136	+ 585	+ 3 342	+ 3 927	510 931
Louvain	5 209	4 236	+ 973	+ 1 084	+ 2 057	409 902
Nivelles	3 272	3 012	+ 260	+ 5 307	+ 5 567	280 395
Brabant :	26 181	25 755	+ 426	- 2 137	- 1 711	2 216 938
Ath	876	1 146	- 270	+ 151	- 119	77 988
Charleroi	5 353	6 072	- 719	- 2 862	- 3 581	446 539
Mons	3 145	3 271	- 126	- 757	- 883	261 505
Mouscron	904	972	- 68	- 200	- 268	72 738
Soignies	1 983	2 201	- 218	+ 443	+ 225	167 628
Thuin	1 620	1 698	- 78	+ 422	+ 344	141 483
Tournai	1 981	2 326	- 345	- 94	- 439	145 413
Hainaut :	15 862	17 686	- 1 824	- 2 897	- 4 721	1 313 294
Huy	985	1 348	- 363	+ 512	+ 149	88 029
Liège	6 643	8 494	- 1 851	- 1 099	- 2 950	614 640
Verviers	3 021	3 064	- 43	+ 356	+ 313	244 536
Wareme	620	920	- 300	+ 597	+ 297	60 285
Liège :	11 269	13 826	- 2 557	+ 366	- 2 191	1 007 490
Hasselt	5 333	2 496	+ 2 837	+ 122	+ 2 959	347 553
Maaseik	2 961	1 214	+ 1 747	+ 457	+ 2 204	182 682
Tongres	2 421	1 443	+ 978	+ 81	+ 1 059	174 506
Limbourg :	10 715	5 153	+ 5 562	+ 660	+ 6 222	704 741
Arlon	633	557	+ 76	- 176	- 100	48 600
Bastogne	485	476	+ 9	+ 106	+ 115	35 824
Marche-en-Famenne	446	535	- 89	+ 625	+ 536	41 088
Neufchâteau	658	683	- 25	+ 141	+ 116	51 712
Virton	560	524	+ 36	- 88	- 52	44 150
Luxembourg :	2 782	2 775	+ 7	+ 608	+ 615	221 374

(1) Voir note page 15.

3. — Mouvement de la population par arrondissement, province, Royaume et région (suite).

I. Année 1978. Belges et Etrangers : chiffres absolus (suite).

ARRONDISSEMENTS PROVINCES ROYAUME ET REGIONS	Naissances (de droit)	Décès (de droit)	Accroissement naturel = Naissances - Décès	Solde migratoire = entrées - sorties (1)	Accroissement total Augmentation + Diminution —	Population au 1 ^{er} janv. 1979
Dinant	1 148	1 154	- 6	+ 622	+ 616	88 303
Namur	3 301	3 417	- 116	+ 1 330	+ 1 214	257 230
Philippeville	716	771	- 55	+ 402	+ 347	56 955
<i>Namur :</i>	5 165	5 342	- 177	+ 2 354	+ 2 177	402 488
Alost	3 181	3 044	+ 137	- 548	- 411	263 160
Termonde	2 284	2 027	+ 257	+ 400	+ 657	179 153
Eeklo	1 014	969	+ 45	+ 237	+ 282	79 698
Gand	6 281	6 200	+ 81	- 451	- 370	485 584
Audenarde	1 340	1 473	- 133	+ 115	- 18	112 505
Saint-Nicolas	2 803	2 279	+ 524	+ 683	+ 1 207	207 970
<i>Flandre orientale :</i>	16 903	15 992	+ 911	+ 436	+ 1 347	1 328 070
Bruges	3 127	2 547	+ 580	- 349	+ 231	252 661
Dixmude	572	536	+ 36	- 119	- 83	47 579
Ypres	1 366	1 210	+ 156	- 249	- 93	104 137
Courtrai	3 681	2 959	+ 722	- 460	+ 262	271 150
Ostende	1 521	1 410	+ 111	- 489	- 378	132 811
Roulers	1 825	1 438	+ 387	- 213	+ 174	135 824
Tielt	1 143	931	+ 212	+ 7	+ 219	84 643
Furnes	549	563	- 14	+ 111	+ 97	47 431
<i>Flandre occidentale :</i>	13 784	11 594	+ 2 190	- 1 761	+ 429	1 076 236
<i>Royaume :</i>	121 983	115 060	+ 6 923	- 2 682	+ 4 241	9 841 654
Région bruxelloise	11 979	13 371	- 1 392	- 11 870	- 13 262	1 015 710
Région flamande	71 654	59 048	+ 12 606	+ 3 450	+ 16 056	5 600 903
Région wallonne	38 350	42 641	- 4 291	+ 5 738	+ 1 447	3 225 041
dont région de langue allemande	713	763	- 50	+ 15	- 35	64 578

(1) On a rangé parmi les émigrants les personnes dont la nouvelle résidence est inconnue.

3. — Mouvement de la population par arrondissement, province, Royaume et région (suite).

II. Année 1978. Belges et Etrangers : taux pour 1 000 habitants.

ARRONDISSEMENTS PROVINCES ROYAUME ET REGIONS	Naissances (de droit)	Décès (de droit)	Accroissement naturel = Naissances - Décès	Solde migratoire = entrées - sorties (1)	Accroissement total Augmentation + Diminution -
Anvers	11,76	11,46	+ 0,30	- 1,80	- 1,50
Malines	11,47	11,69	- 0,22	+ 1,26	+ 1,04
Turnhout	14,49	8,29	+ 6,20	+ 2,83	+ 9,03
<i>Anvers :</i>	12,32	10,80	- 1,52	- 0,20	+ 1,32
Bruxelles-Capitale	11,64	12,99	- 1,35	- 11,54	- 12,89
Hal-Vilvorde	11,28	10,13	+ 1,15	+ 6,59	+ 7,75
Louvain	12,77	10,39	+ 2,39	+ 2,66	+ 5,04
Nivelles	11,91	10,96	+ 0,95	+ 19,31	+ 20,26
<i>Brabant :</i>	11,80	11,61	+ 0,19	- 0,96	- 0,77
Ath	11,22	14,67	- 3,46	+ 1,94	- 1,52
Charleroi	11,89	13,49	- 1,60	- 6,36	- 7,96
Mons	11,99	12,47	- 0,49	- 2,89	- 3,37
Mouscron	12,38	13,31	- 0,93	- 2,74	- 3,67
Soignies	11,85	13,15	- 1,30	+ 2,65	+ 1,34
Thuin	11,48	12,03	- 0,55	+ 2,99	+ 2,44
Tournai	13,58	15,95	- 2,37	- 0,65	- 3,01
<i>Hainaut :</i>	12,03	13,42	- 1,38	- 2,20	- 3,58
Huy	11,21	15,34	- 4,13	+ 5,83	+ 1,69
Liège	10,76	13,75	- 3,00	- 1,78	- 4,78
Verviers	12,37	12,55	- 0,18	+ 1,46	+ 1,28
Wareimne	10,34	15,34	- 5,00	+ 9,95	+ 4,95
<i>Liège :</i>	11,16	13,69	- 2,53	+ 0,36	- 2,17
Hasselt	15,48	7,24	+ 8,23	+ 0,35	+ 8,59
Maaseik	16,41	6,73	+ 9,68	+ 2,53	+ 12,21
Tongres	13,96	8,32	+ 5,64	+ 0,47	+ 6,11
<i>Limbourg :</i>	15,34	7,38	+ 7,96	+ 0,94	+ 8,91
Arlon	13,00	11,44	+ 1,56	- 3,61	- 2,06
Bastogne	13,58	13,33	+ 0,25	+ 2,97	+ 3,22
Marche-en-Famenne	11,00	13,19	- 2,19	+ 15,41	+ 13,22
Neufchâteau	12,75	13,24	- 0,48	+ 2,73	+ 2,25
Virton	12,67	11,85	+ 0,81	- 1,99	- 1,18
<i>Luxembourg :</i>	12,60	12,56	+ 0,03	+ 2,75	+ 2,79

(1) Voir note page 15.

3. — Mouvement de la population par arrondissement, province, Royaume et région (suite).

II. Année 1978. Belges et Etrangers : taux pour 1 000 habitants (suite).

ARRONDISSEMENTS PROVINCES ROYAUME ET REGIONS	Naissances (de droit)	Décès (de droit)	Accroissement naturel = Naissances - Décès	Solde migratoire = entrées - sorties (1)	Accroissement total Augmentation + Diminution —
Dinant	13,09	13,16	- 0,07	+ 7,09	+ 7,02
Namur	12,89	13,35	- 0,45	+ 5,19	+ 4,74
Philippeville	12,65	13,62	- 0,97	+ 7,10	+ 6,13
Namur :	12,90	13,34	- 0,44	+ 5,85	+ 5,41
Alost	12,07	11,55	+ 0,52	- 2,08	- 1,56
Termonde	12,80	11,36	+ 1,44	+ 2,24	+ 3,68
Eeklo	12,77	12,20	+ 0,57	+ 2,98	+ 3,55
Gand	12,93	12,76	+ 0,17	- 0,93	- 0,76
Audenarde	11,91	13,09	- 1,18	+ 1,02	- 0,16
Saint-Nicolas	13,56	11,02	+ 2,53	+ 3,30	+ 5,84
Flandre orientale :	12,74	12,05	+ 0,69	+ 0,33	+ 1,01
Bruges	12,39	10,09	+ 2,30	- 1,38	+ 0,91
Dixmude	12,00	11,25	+ 0,76	- 2,50	- 1,74
Ypres	13,11	11,60	+ 1,50	- 2,39	- 0,89
Courtrai	13,59	10,92	+ 2,66	- 1,70	+ 0,97
Ostende	11,42	10,59	+ 0,84	- 3,67	- 2,83
Roulers	13,66	10,76	+ 2,89	- 1,59	+ 1,30
Tielt	13,54	11,03	+ 2,51	+ 0,08	+ 2,59
Furnes	11,60	11,89	- 0,30	+ 2,34	+ 2,05
Flandre occidentale :	12,81	10,78	+ 2,04	- 1,64	+ 0,40
Royaume :	12,40	11,70	+ 0,70	- 0,27	+ 0,43
Région bruxelloise	11,64	12,99	- 1,35	- 11,53	- 12,89
Région flamande	12,83	10,57	+ 2,26	+ 0,62	+ 2,87
Région wallonne dont	11,90	13,23	- 1,33	+ 1,78	+ 0,45
région de langue allemande	11,03	11,81	- 0,77	+ 0,23	- 0,54

(1) Voir note page 15.

4. — Mouvement de la population de *nationalité belge* par arrondissement, province, Royaume et région.

I. Année 1978.

ARRONDISSEMENTS PROVINCES ROYAUME ET REGIONS	Population au 1 ^{er} janvier 1978	Naissances (de droit)	Décès (de droit)	Accroissement naturel = Naissances - Décès	Solde relatif à des changements de nationalité	Solde migratoire = Entrées - Sorties (1)	Accroisse- ment total Augment. + Diminut. —	Population au 1 ^{er} janv. 1979
Anvers	870 698	9 348	10 305	- 957	+ 582	- 2 116	- 2 491	868 207
Malines	284 709	3 093	3 363	- 270	+ 47	+ 258	+ 35	284 744
Turnhout	339 573	4 860	2 869	+ 1 991	+ 136	+ 690	+ 2 817	342 390
Anvers :	1 494 980	17 301	16 537	+ 764	+ 765	- 1 168	+ 361	1 495 341
Bruxelles-Capitale	804 363	7 023	12 412	- 5 389	+ 1 546	- 12 551	- 16 394	787 969
Hal-Vilvorde	482 133	5 367	5 068	+ 299	+ 132	+ 2 953	+ 3 384	485 517
Louvain	396 022	4 990	4 208	+ 782	+ 173	+ 1 366	+ 2 321	398 343
Nivelles	250 154	2 902	2 931	- 29	+ 174	+ 4 701	+ 4 846	255 000
Brabant :	1 932 672	20 282	24 619	- 4 337	+ 2 025	- 3 531	- 5 843	1 926 829
Ath	73 017	785	1 126	- 341	+ 113	+ 146	- 82	72 935
Charleroi	358 969	3 646	5 464	- 1 818	+ 747	- 2 186	- 3 257	355 712
Mons	212 745	2 234	3 052	- 818	+ 553	- 53	- 318	212 427
Mouscron	62 465	657	896	- 239	+ 130	- 247	- 356	62 109
Soignies	139 945	1 479	2 084	- 605	+ 289	+ 659	+ 343	140 288
Thuin	121 353	1 281	1 588	- 307	+ 252	+ 518	+ 463	121 816
Tournai	132 682	1 740	2 256	- 516	+ 91	- 79	- 504	132 178
Hainaut :	1 101 176	11 822	16 466	- 4 644	+ 2 175	- 1 242	- 3 711	1 097 465
Huy	82 524	911	1 312	- 401	+ 88	+ 420	+ 107	82 631
Liège	503 216	4 678	7 836	- 3 158	+ 1 807	- 735	- 2 086	501 130
Verviers	222 721	2 585	2 946	- 361	+ 216	+ 181	+ 36	222 757
Waremme	58 082	587	915	- 328	+ 40	+ 540	+ 252	58 334
Liège :	866 543	8 761	13 009	- 4 248	+ 2 151	+ 406	- 1 691	864 852
Hasselt	305 217	4 166	2 351	+ 1 815	+ 424	+ 694	+ 2 933	308 150
Maaseik	166 306	2 587	1 139	+ 1 448	+ 156	- 85	+ 1 519	167 825
Tongres	157 804	2 002	1 385	+ 617	+ 214	- 139	+ 692	158 496
Limbouurg :	629 327	8 755	4 875	+ 3 880	+ 794	+ 470	+ 5 144	634 471
Arlon	44 009	551	518	+ 33	+ 80	- 134	- 21	43 988
Bastogne	34 885	461	474	- 13	+ 6	+ 41	+ 34	34 919
Marche-en-Famenne	39 448	418	527	- 109	+ 9	+ 533	+ 433	39 881
Neufchâteau	50 109	635	677	- 42	+ 12	+ 129	+ 99	50 208
Virton	41 152	502	505	- 3	+ 33	- 70	- 40	41 112
Luxembourg :	209 603	2 567	2 701	- 134	+ 140	+ 499	+ 505	210 108

(1) Voir note page 15.

4. — Mouvement de la population de *nationalité belge* par arrondissement, province, Royaume et région (suite).

I. Année 1978 (suite).

ARRONDISSEMENTS PROVINCES ROYAUME ET REGIONS	Population au 1 ^{er} janvier 1978	Naissances (de droit)	Décès (de droit)	Accroissement naturel = Naissances - Décès	Solde relatif à des changements de nationalité	Solde migratoire = Entrées - Sorties (1)	Accroisse- ment total Augment. + Diminut. —	Population au 1 ^{er} janv. 1979
Dinant	84 478	1 085	1 133	- 48	+ 42	+ 532	+ 526	85 004
Namur	239 415	3 001	3 346	- 345	+ 143	+ 1 024	+ 822	240 237
Philippeville	53 849	686	762	- 76	+ 33	+ 328	+ 285	54 134
Namur :	377 742	4 772	5 241	- 469	+ 218	+ 1 884	+ 1 633	379 375
Alost	261 362	3 127	3 033	+ 94	+ 18	- 620	- 508	260 854
Termonde	175 951	2 175	2 018	+ 157	+ 4	+ 387	+ 548	176 499
Eeklo	77 579	964	950	+ 14	+ 9	+ 207	+ 230	77 809
Gand	470 460	5 754	6 162	- 408	+ 65	- 153	- 496	469 964
Audenarde	111 304	1 299	1 466	- 167	+ 10	+ 115	- 42	111 262
Saint-Nicolas	199 946	2 567	2 244	+ 323	+ 51	+ 555	+ 929	200 875
Flandre orientale :	1 296 602	15 886	15 873	+ 13	+ 157	+ 491	+ 661	1 297 263
Bruges	248 668	3 047	2 522	+ 525	+ 70	- 293	+ 302	248 970
Dixmude	47 439	561	535	+ 26	+ 4	- 121	- 91	47 348
Ypres	101 640	1 309	1 202	+ 107	+ 28	- 245	- 110	101 530
Courtrai	265 942	3 521	2 927	+ 594	+ 47	- 543	+ 98	266 040
Ostende	130 611	1 487	1 382	+ 105	+ 29	- 469	- 335	130 276
Roulers	134 760	1 788	1 431	+ 357	+ 46	- 261	+ 142	134 902
Tielt	83 974	1 120	929	+ 191	+ 12	+ 10	+ 213	84 187
Furnes	46 038	524	552	- 28	+ 7	+ 103	+ 82	46 120
Flandre occidentale :	1 059 072	13 357	11 480	+ 1 877	+ 243	- 1 819	+ 301	1 059 373
Royaume :	8 967 717	103 503	110 801	- 7 298	+ 8 668	- 4 010	- 2 640	8 965 077
Région bruxelloise	804 363	7 023	12 412	- 5 389	+ 1 546	- 12 551	- 16 394	787 969
Région flamande	5 358 136	65 656	58 041	+ 7 615	+ 2 264	+ 2 293	+ 12 172	5 370 308
Région wallonne	2 805 218	30 824	40 348	- 9 524	+ 4 858	+ 6 248	+ 1 582	2 806 800
dont région de langue allemande	57 134	610	721	- 111	+ 46	- 83	- 148	56 986

(1) Voir note page 15.

4. — Mouvement de la population de *nationalité belge* par arrondissement, province, Royaume et région (suite).

II. Année 1978 (par 1 000 Belges).

ARRONDISSEMENTS PROVINCES ROYAUME ET REGIONS	Naissances (de droit)	Décès (de droit)	Accroissement naturel Naissances - Décès	Solde migratoire = entrées - sorties (1)	Accroissem. total Augmentation + Diminution — (2)
Anvers	10,74	11,84	- 1,10	- 2,43	- 2,86
Malines	10,86	11,81	- 0,95	+ 0,91	+ 0,12
Turnhout	14,31	8,45	+ 5,86	+ 2,03	+ 8,30
<i>Anvers :</i>	11,57	11,06	+ 0,51	- 0,78	+ 0,24
Bruxelles-Capitale	8,73	15,43	- 6,70	- 15,60	- 20,38
Hal-Vilvorde	11,13	10,51	+ 0,62	+ 6,12	+ 7,02
Louvain	12,60	10,63	+ 1,97	+ 3,45	+ 5,86
Nivelles	11,60	11,72	- 0,11	+ 18,79	+ 19,37
<i>Brabant :</i>	10,49	12,74	- 2,24	- 1,83	- 3,02
Ath	10,75	15,42	- 4,67	+ 2,00	- 1,12
Charleroi	1016	15,22	- 5,06	- 6,09	- 9,07
Mons	10,50	14,34	- 3,84	- 0,25	- 1,49
Mouscron	10,52	14,34	- 3,83	- 3,95	- 5,70
Soignies	10,57	14,89	- 4,32	+ 4,71	+ 2,45
Thuin	10,55	13,09	- 2,53	+ 4,27	+ 3,81
Tournai	13,11	17,00	- 3,89	- 0,59	- 3,80
<i>Hainaut :</i>	10,73	14,95	- 4,22	- 1,13	- 3,37
Huy	11,04	15,90	- 4,86	+ 5,09	+ 1,30
Liège	9,30	15,57	- 6,27	- 1,46	- 4,14
Verviers	11,61	13,23	- 1,62	+ 0,81	+ 0,16
Waremmé	10,11	15,75	- 5,65	+ 9,30	+ 4,34
<i>Liège :</i>	13,91	7,75	- 6,17	+ 0,75	+ 8,17
Hasselt	13,65	7,70	+ 5,95	+ 2,27	+ 9,61
Maaseik	15,55	6,85	+ 8,71	- 0,51	+ 9,13
Tongres	12,69	8,78	+ 3,91	- 0,88	+ 4,38
<i>Limbourg :</i>	13,91	7,75	+ 6,16	+ 0,75	+ 8,17
Arlon	12,52	11,77	+ 0,75	- 3,04	- 0,48
Bastogne	13,21	13,59	- 0,37	+ 1,17	+ 0,97
Marche-en-Famenne	10,60	13,36	- 2,76	+ 13,51	+ 10,98
Neufchâteau	12,67	13,51	- 0,84	+ 2,57	+ 1,98
Virton	12,20	12,27	- 0,07	- 1,70	- 0,97
<i>Luxembourg :</i>	12,25	12,89	- 0,64	+ 2,38	+ 2,41

(1) (2) Voir notes page 21.

4. — Mouvement de la population de *nationalité belge* par arrondissement, province, Royaume et région (suite).

II. Année 1978 (par 1 000 Belges) (suite).

ARRONDISSEMENTS PROVINCES ROYAUME ET REGIONS	Naissances (de droit)	Décès (de droit)	Accroissement naturel Naissances - Décès	Solde migratoire = entrées - sorties (1)	Accroissem. total Augmentation + Diminution — (2)
Dinant	12,84	13,41	- 0,57	+ 6,30	+ 6,23
Namur	12,53	13,98	- 1,44	+ 4,28	+ 3,43
Philippeville	12,74	14,15	- 1,41	+ 6,09	+ 5,29
<i>Namur :</i>	12,63	13,87	- 1,24	+ 4,99	+ 4,32
Alost	11,96	11,60	+ 0,36	- 2,37	- 1,94
Termonde	12,36	11,47	+ 0,89	+ 2,20	+ 3,11
Eeklo	12,43	12,24	+ 0,18	+ 2,67	+ 2,96
Gand	12,23	13,10	- 0,87	- 0,32	- 1,05
Audenarde	11,67	13,17	- 1,50	+ 1,03	- 0,38
Saint-Nicolas	12,84	11,22	- 1,61	+ 2,77	+ 4,65
<i>Flandre orientale :</i>	12,25	12,24	+ 0,01	+ 0,38	+ 0,51
Bruges	12,25	10,14	+ 2,11	- 1,18	+ 1,21
Dixmude	11,82	11,28	+ 0,55	- 2,55	- 1,92
Ypres	12,88	11,83	+ 1,05	- 2,41	- 1,08
Courtrai	13,24	11,01	+ 2,23	- 2,04	- 0,37
Ostende	11,38	10,58	+ 0,80	- 3,59	+ 2,56
Roulers	13,27	10,62	+ 2,65	- 1,94	+ 1,05
Tielt	13,34	11,06	+ 2,27	+ 0,12	+ 2,54
Furnes	11,38	11,99	- 0,61	+ 2,24	+ 1,78
<i>Flandre occidentale :</i>	12,61	10,84	+ 1,77	- 1,72	+ 0,28
<i>Royaume :</i>	11,54	12,35	- 0,81	- 0,45	- 0,29
Région bruxelloise	8,73	15,43	- 6,70	- 15,60	- 20,38
Région flamande	12,25	10,83	+ 1,42	+ 0,43	+ 2,27
Région wallonne	10,99	14,38	- 3,39	+ 2,27	+ 0,56
dont région de langue allemande ...	10,68	12,62	- 1,94	- 1,45	- 2,59

(1) Voir note page 15.

(2) La différence entre l'accroissement total et la somme des accroissements naturels et migratoires est due aux changements de nationalité.

5. — Mouvement de la population de *nationalité étrangère* par arrondissement, province, Royaume et région.

Année 1978.

ARRONDISSEMENTS PROVINCES ROYAUME ET REGIONS	Population au 1 ^{er} janvier 1978	Naissances (de droit)	Décès (de droit)	Accroissement naturel = Naissances - Décès	Solde migratoire = Entrées - Sorties (1)	Solde relatif des changements de nationalité	Accroissement total Augmentat. + Diminution —	Population au 1 ^{er} janvier 1979
		Chiffres absolus	Chiffres absolus	Chiffres absolus	Chiffres absolus		Chiffres absolus	
Anvers	56 479	1 556	320	+ 1 236	+ 446	- 582	+ 1 100	57 579
Malines	6 750	250	45	+ 205	+ 110	- 47	+ 268	7 018
Turnhout	10 740	215	35	+ 180	+ 301	- 136	+ 345	11 085
Anvers :	73 969	2 021	400	+ 1 621	+ 857	- 765	+ 1 713	75 682
Bruxelles-Capitale	224 609	4 956	959	+ 3 997	+ 681	- 1 546	+ 3 132	227 741
Hal-Vilvorde	24 871	354	68	+ 286	+ 389	- 132	+ 543	25 414
Louvain	11 823	219	28	+ 191	- 282	- 173	- 264	11 559
Nivelles	24 674	370	81	+ 289	+ 606	- 174	+ 721	25 395
Brabant :	285 977	5 899	1 136	+ 4 763	+ 1 394	- 2 025	+ 4 132	290 109
Ath	5 090	91	20	+ 71	+ 5	- 113	- 37	5 053
Charleroi	91 151	1 707	608	+ 1 099	- 676	- 747	- 324	90 827
Mons	49 643	911	219	+ 692	- 704	- 553	- 565	49 078
Mouscron	10 541	247	76	+ 171	+ 47	- 130	+ 88	10 629
Soignies	27 458	504	117	+ 387	- 216	- 289	- 118	27 340
Thuin	19 786	339	110	+ 229	- 96	- 252	- 119	19 667
Tournai	13 170	241	70	+ 171	- 15	- 91	+ 65	13 235
Hainaut :	216 839	4 040	1 220	+ 2 820	- 1 655	- 2 175	- 1 010	215 829
Huy	5 356	74	36	+ 38	+ 92	- 88	+ 42	5 398
Liège	114 374	1 965	658	+ 1 307	- 364	- 1 807	- 864	113 510
Verviers	21 502	436	118	+ 318	+ 175	- 216	+ 277	21 779
Waremme	1 906	33	5	+ 28	+ 57	- 40	+ 45	1 951
Liège :	143 138	2 508	817	+ 1 691	- 40	- 2 151	- 500	142 638
Hasselt	39 377	1 167	145	+ 1 022	- 572	- 424	+ 26	39 403
Maaseik	14 172	374	75	+ 299	+ 542	- 156	+ 685	14 857
Tongres	15 643	419	58	+ 361	+ 220	- 214	+ 367	16 010
Limbourg :	69 192	1 960	278	+ 1 682	+ 190	- 794	+ 1 078	70 270
Arlon	4 691	82	39	+ 43	- 42	- 80	- 79	4 612
Bastogne	824	24	2	+ 22	+ 65	- 6	+ 81	905
Marche-en-Famenne	1 104	28	8	+ 20	+ 92	- 9	+ 103	1 207
Neufchâteau	1 487	23	6	+ 17	+ 12	- 12	+ 17	1 504
Virton	3 050	58	19	+ 39	- 18	- 33	- 12	3 038
Luxembourg :	11 156	215	74	+ 141	+ 109	- 140	+ 110	11 266

(1) Voir note page 15.

5. — Mouvement de la population de *nationalité étrangère* par arrondissement, province, Royaume et région (suite).

Année 1978 (suite).

ARRONDISSEMENTS PROVINCES ROYAUME ET REGIONS	Population au 1 ^{er} janvier 1978	Naissances (de droit)	Décès (de droit)	Accroissement naturel = Naissances - Décès	Solde migratoire = Entrées - Sorties (1)	Solde relatif des changements de nationalité	Accroissement total Augmentat. + Diminution —	Population au 1 ^{er} janvier 1979
		Chiffres absolus	Chiffres absolus	Chiffres absolus	Chiffres absolus		Chiffres absolus	
Dinant	3 209	63	21	+ 42	+ 90	- 42	+ 90	3 299
Namur	16 601	300	71	+ 229	+ 306	- 143	+ 392	16 993
Philippeville	2 759	30	9	+ 21	+ 74	- 33	+ 62	2 821
<i>Namur :</i>	22 569	393	101	+ 292	+ 470	- 218	+ 544	23 113
Alost	2 209	54	11	+ 43	+ 72	- 18	+ 97	2 306
Termonde	2 545	109	9	+ 100	+ 13	- 4	+ 109	2 654
Eeklo	1 837	50	19	+ 31	+ 30	- 9	+ 52	1 889
Gand	15 494	527	38	+ 489	- 298	- 65	+ 126	15 620
Audenarde	1 219	41	7	+ 34	—	- 10	+ 24	1 243
Saint-Nicolas	6 817	236	35	+ 201	+ 128	- 51	+ 278	7 095
<i>Flandre orientale :</i>	30 121	1 017	119	+ 898	- 55	- 157	+ 686	30 807
Bruges	3 762	80	25	+ 55	- 56	- 70	- 71	3 691
Dixmude	223	11	1	+ 10	+ 2	- 4	+ 8	231
Ypres	2 590	57	8	+ 49	- 4	- 28	+ 17	2 607
Courtrai	4 946	160	32	+ 128	+ 83	- 47	+ 164	5 110
Ostende	2 578	34	28	+ 6	- 20	- 29	- 43	2 535
Roulers	890	37	7	+ 30	+ 48	- 46	+ 32	922
Tielt	450	23	2	+ 21	- 3	- 12	+ 6	456
Furnes	1 296	25	11	+ 14	+ 8	- 7	+ 15	1 311
<i>Flandre occidentale :</i>	16 735	427	114	+ 313	+ 58	- 243	+ 128	16 863
<i>Royaume :</i>	869 696	18 480	4 259	+ 14 221	+ 1 328	- 8 668	+ 6 881	876 577
Région bruxelloise	224 609	4 956	959	+ 3 997	+ 681	- 1 546	+ 3 132	227 741
Région flamande	226 711	5 998	1 007	+ 4 991	+ 1 157	- 2 264	+ 3 884	230 595
Région wallonne dont	418 376	7 526	2 293	+ 5 233	- 510	- 4 858	- 135	418 241
région de langue allemande	7 479	103	42	+ 61	+ 98	- 46	+ 113	7 592

(1) Voir note page 15.

6. — Population par sexe, province et région.

Hommes

PROVINCES, ROYAUME ET REGIONS	Habitants au 1 ^{er} janvier (nouvelle subdivision, après fusions) (1)							
	1971 (2)	1973	1974	1975	1976	1977	1978	1979
Anvers	760 039	766 286	768 128	770 782	772 721	774 131	774 773	775 612
Brabant	1 042 875	1 054 588	1 059 224	1 063 389	1 068 560	1 070 404	1 070 856	1 069 405
Hainaut	639 726	640 822	641 030	641 623	640 922	638 738	638 369	635 663
Liège	483 551	486 460	487 760	489 456	489 270	487 277	487 137	485 807
Limbourg	332 027	338 472	341 027	344 090	347 920	351 045	353 806	356 469
Luxembourg	107 087	107 170	107 400	107 999	108 161	108 236	108 475	108 740
Namur	187 877	189 649	190 418	191 939	192 929	193 559	194 177	195 295
Flandre orientale	647 088	650 793	651 816	653 694	654 575	654 211	654 654	654 908
Flandre occidentale	521 596	525 690	527 600	529 170	530 176	530 864	531 810	531 843
<i>Royaume :</i>	4 721 866	4 759 930	4 774 403	4 792 142	4 805 234	4 808 465	4 814 057	4 813 742
Région bruxelloise	501 869	499 897	497 664	494 872	493 836	490 066	483 927	476 883
Région flamande	2 687 386	2 716 830	2 728 114	2 741 173	2 752 129	2 759 486	2 767 406	2 773 929
Région wallonne dont	1 532 611	1 543 203	1 548 625	1 556 097	1 559 269	1 558 913	1 562 724	1 562 930
région de langue allemande	30 309	30 803	31 101	31 356	31 582	31 788	31 809	31 794

Femmes

PROVINCES, ROYAUME ET REGIONS	Habitants au 1 ^{er} janvier (nouvelle subdivision, après fusions) (1)							
	1971 (2)	1973	1974	1975	1976	1977	1978	1979
Anvers	777 961	784 872	787 116	789 160	791 265	793 298	794 176	795 411
Brabant	1 128 079	1 138 314	1 141 488	1 142 724	1 146 210	1 147 530	1 147 793	1 147 533
Hainaut	677 222	678 828	679 743	680 510	680 418	679 034	679 646	677 631
Liège	519 189	520 910	522 310	523 722	523 735	522 960	522 544	521 683
Limbourg	320 520	327 627	330 997	334 422	337 656	341 082	344 713	348 272
Luxembourg	110 867	111 084	111 355	111 680	112 017	112 023	112 284	112 634
Namur	199 378	201 121	202 054	203 404	204 345	205 357	206 134	207 193
Flandre orientale	663 027	667 082	668 215	669 806	670 840	671 011	672 069	673 162
Flandre occidentale	532 835	537 082	538 909	540 678	541 432	542 542	543 997	544 393
<i>Royaume :</i>	4 929 078	4 966 920	4 982 187	4 996 106	5 007 918	5 014 837	5 023 356	5 027 912
Région bruxelloise	573 267	569 108	565 610	560 098	556 951	551 986	545 045	538 827
Région flamande	2 729 197	2 760 897	2 773 192	2 785 921	2 796 838	2 806 505	2 817 441	2 826 974
Région wallonne dont	1 626 614	1 636 915	1 643 385	1 650 087	1 654 129	1 656 346	1 660 870	1 662 111
région de langue allemande	31 663	32 075	32 220	32 450	32 721	32 889	32 804	32 784

(1) La population selon les anciennes limites administratives peut être trouvée dans les précédents numéros des Statistiques démographiques.

(2) Recensement au 31.12.1970.

7. — Population au 1^{er} janvier (après fusion) des communes de 50 000 habitants et plus ⁽¹⁾.

COMMUNES	1971	1975	1976	1977	1978	1979
<i>Province d'Anvers :</i>						
Anvers	224 543	213 304	209 200	206 786	201 806	197 305
Berchem	50 241	—	—	—	—	—
Deurne	80 766	80 510	80 580	80 427	80 021	79 323
Malines	80 351	79 846	79 544	78 966	78 462	77 989
<i>Province de Brabant :</i>						
Anderlecht	103 796	101 597	101 203	99 942	98 300	97 063
Bruxelles	161 080	152 704	153 409	152 850	150 005	145 710
Etterbeek	51 030	—	—	—	—	—
Forest	55 135	54 017	53 256	52 631	51 547	51 434
Ixelles	86 450	81 515	80 988	80 151	79 957	78 486
Molenbeek-St-Jean	68 411	71 338	71 815	71 991	71 176	70 693
Saint-Gilles	55 055	52 981	51 995	51 135	50 032	48 930
Schaerbeek	118 950	114 028	113 389	112 049	110 558	108 953
Uccle	78 909	78 512	77 525	77 369	76 854	76 355
Louvain	86 352	89 756	89 326	88 131	87 125	86 468
<i>Province de Hainaut :</i>						
Charleroi	236 776	233 346	231 854	229 202	227 115	224 229
Mons	93 905	95 138	95 039	95 239	97 445	97 216
Mouscron	53 848	54 553	54 691	54 690	54 551	54 453
La Louvière	78 522	78 482	77 747	77 617	77 859	77 527
Tournai	68 909	70 093	70 641	70 743	70 346	69 962
<i>Province de Liège :</i>						
Liège	242 986	237 309	234 850	230 805	227 974	224 136
Seraing	67 957	67 985	67 659	67 078	66 713	66 015
Verviers	58 856	58 241	57 961	57 398	56 861	56 428
<i>Province de Limbourg :</i>						
Hasselt	59 228	61 095	61 725	62 755	63 681	64 110
Genk	57 913	59 837	60 472	61 156	61 313	61 243
<i>Province de Namur :</i>						
Namur	95 770	99 098	99 792	100 060	100 296	100 647
<i>Province de Flandre orientale :</i>						
Alost	83 246	82 778	82 099	81 422	80 556	79 972
Gand	255 879	252 290	251 187	248 657	246 171	243 523
Saint-Nicolas	65 795	67 339	67 663	67 818	67 828	67 987
<i>Province de Flandre occidentale :</i>						
Bruges	116 865	119 561	119 350	118 984	118 333	118 524
Courtrai	77 271	77 426	77 527	77 326	77 173	76 774
Ostende	71 227	71 366	71 729	71 446	71 319	70 428
Roulers	51 641	51 408	51 194	51 247	51 518	51 541

(1) Suite aux modifications résultant des fusions de communes, ce tableau remplace celui qui reprenait les années antérieures les chiffres de population des grandes agglomérations.

8. — Population répartie d'après l'âge et le sexe, au 31 décembre.

ANNÉES (1)	< 1 an		1 - < 5 ans		5 - < 10 ans		10 - < 15 ans	
	Hommes	Femmes	Hommes	Femmes	Hommes	Femmes	Hommes	Femmes
1880	74 521	73 396	269 156	265 538	308 611	304 633	278 563	274 346
1890	78 008	77 354	274 509	273 308	330 400	326 877	316 004	312 989
1900	86 065	84 055	307 992	305 442	346 770	345 001	324 670	322 503
1910	80 745	78 849	301 063	298 879	383 774	381 247	372 447	370 015
1920	76 813	74 280	183 253	179 519	320 465	318 461	349 295	347 464
1930	72 022	70 109	263 850	261 506	348 672	342 637	252 427	247 960
1947	72 356	69 283	254 520	244 998	267 675	261 916	293 876	287 869
1961	79 481	75 702	312 317	297 294	370 714	354 902	356 664	343 342
1970	71 306	67 894	292 639	279 596	403 254	385 561	394 508	378 001
1973	65 927	62 569	283 890	269 391	384 733	367 766	404 064	386 308
1974	62 837	59 140	278 388	264 198	374 604	358 016	405 610	387 929
1975	60 861	57 537	269 879	255 451	367 947	351 999	405 592	387 874
1976	61 291	58 204	259 231	245 404	362 559	346 766	400 869	383 557
1977	61 290	58 196	259 221	245 395	362 541	346 739	400 864	383 560
1978								

ANNÉES (1)	15 - < 20 ans		20 - < 25 ans		25 - < 30 ans		30 - < 35 ans	
	Hommes	Femmes	Hommes	Femmes	Hommes	Femmes	Hommes	Femmes
1880	256 356	251 549	231 610	231 364	196 064	193 911	175 430	176 299
1890	300 772	296 253	279 113	264 439	230 946	229 665	205 054	206 542
1900	323 804	320 975	304 651	301 263	276 439	274 505	241 932	240 488
1910	344 410	342 511	316 807	315 372	304 503	301 614	282 096	281 362
1920	364 161	363 494	341 854	344 733	291 868	308 499	271 334	282 090
1930	326 485	323 427	357 159	346 499	366 363	354 023	335 918	335 633
1947	327 661	322 894	347 830	331 752	308 108	295 977	266 378	260 204
1961	308 168	297 300	276 681	274 763	301 371	301 028	327 286	326 266
1970	371 025	356 728	369 148	353 797	293 822	282 582	298 698	292 935
1973	390 389	374 119	374 984	356 860	356 755	340 466	282 095	273 667
1974	396 983	379 884	382 170	362 513	369 977	350 873	287 120	275 912
1975	400 488	383 104	388 345	368 001	383 568	361 789	296 460	284 343
1976	403 641	386 244	394 532	374 755	383 020	361 331	322 691	307 668
1977	403 635	385 238	394 530	374 730	383 022	361 322	322 685	307 653
1978								

ANNÉES (1)	35 - < 40 ans		40 - < 45 ans		45 - < 50 ans		50 - < 55 ans	
	Hommes	Femmes	Hommes	Femmes	Hommes	Femmes	Hommes	Femmes
1880	174 903	173 057	158 879	159 065	137 962	136 757	126 913	126 156
1890	174 883	175 315	156 232	158 236	154 217	155 925	135 836	139 002
1900	210 727	210 719	186 236	188 908	155 849	159 650	135 075	141 993
1910	257 636	257 127	225 370	225 603	192 885	196 045	165 943	173 492
1920	267 270	271 138	250 338	254 403	227 612	232 217	194 748	201 175
1930	286 408	301 114	262 831	273 346	255 429	261 293	233 820	240 620
1947	324 841	321 999	329 780	330 556	313 145	322 033	265 038	290 649
1961	333 572	333 835	259 836	263 454	273 708	279 184	294 798	308 618
1970	316 130	313 572	323 775	325 277	324 392	330 538	221 470	230 305
1973	301 753	298 775	323 755	323 686	317 786	322 868	299 764	310 980
1974	301 038	297 133	320 570	320 423	315 437	320 277	313 082	324 910
1975	297 754	292 413	312 381	311 676	316 584	320 990	311 699	323 231
1976	287 431	281 890	304 389	303 504	317 847	321 565	309 280	320 965
1977	287 435	281 865	304 343	303 479	317 841	321 543	309 284	320 962
1978								

(1) Pour 1880, 1890, 1900, 1910, 1920, 1930, 1947, 1961 et 1970 les chiffres sont fournis par les recensements généraux de la population.
— A partir de 1980, les données comprennent celles des cantons de l'Est.

(2) Dans ces totaux sont compris 3 686 hommes et 3 826 femmes dont l'âge est inconnu.

8. — Population répartie d'après l'âge et le sexe, au 31 décembre (suite).

ANNÉES (1)	55 - < 60 ans		60 - < 65 ans		65 - < 70 ans		70 - < 75 ans	
	Hommes	Femmes	Hommes	Femmes	Hommes	Femmes	Hommes	Femmes
1880	111 622	113 699	89 600	94 140	69 393	75 083	49 759	55 576
1890	113 200	116 234	96 643	101 861	78 286	85 547	52 520	59 547
1900	128 207	135 630	105 513	114 216	79 506	88 132	56 636	65 113
1910	131 523	142 552	107 046	119 794	92 152	105 386	63 683	75 455
1920	160 322	169 988	128 401	142 948	90 386	107 382	61 700	76 787
1930	204 313	213 297	164 714	175 858	122 978	137 786	83 344	99 578
1947	221 168	249 040	197 830	222 930	165 916	190 535	126 054	149 597
1961	284 050	306 746	243 201	282 316	181 758	234 246	132 160	178 553
1970	261 068	281 784	249 036	286 395	213 799	268 236	152 515	217 373
1973	198 701	215 501	244 003	279 391	210 694	266 664	160 162	228 826
1974	191 770	206 663	242 897	278 343	208 584	264 881	162 345	231 598
1975	207 908	223 356	233 377	267 807	208 192	263 669	162 476	232 673
1976	230 215	247 627	218 414	250 720	205 444	260 869	161 547	231 713
1977	230 217	247 653	218 434	250 768	205 469	260 881	161 558	231 728
1978								

ANNÉES (1)	75 - < 80 ans		80 - < 85 ans		85 - < 90 ans		90 - < 95 ans	
	Hommes	Femmes	Hommes	Femmes	Hommes	Femmes	Hommes	Femmes
1880	30 852	34 400	14 094	16 341	3 486	4 888	613	1 170
1890	30 715	36 956	14 108	18 456	4 655	6 480	772	1 243
1900	34 855	42 428	14 532	19 340	4 499	6 710	803	1 449
1910	36 016	45 229	16 439	22 461	5 204	8 165	963	1 624
1920	39 083	50 936	16 053	23 398	4 744	7 318	785	1 469
1930	43 953	58 422	19 348	28 339	6 159	10 519	1 104	2 328
1947	73 274	92 656	33 096	47 300	9 496	16 521	1 530	3 305
1961	90 712	127 065	48 899	71 638	17 722	28 986	3 436	6 655
1970	91 625	148 335	48 696	83 589	19 745	35 650	4 625	9 418
1973	98 444	160 845	49 449	90 809	20 328	38 618	5 745	11 770
1974	100 720	165 253	49 992	92 956	20 772	40 120	6 031	12 404
1975	102 472	168 950	50 914	95 762	20 510	41 102	6 328	12 984
1976	104 385	172 683	52 467	99 751	21 104	42 423	6 227	13 210
1977	104 395	172 706	52 478	99 781	21 117	42 438	6 223	13 212
1978								

ANNÉES (1)	95 ans et plus		Total		
	Hommes	Femmes	Hommes	Femmes	Total
1880	82	172	2 758 469	2 761 540	5 520 009
1890	81	138	3 026 954	3 042 367	6 069 321
1900	73	194	3 324 834	3 368 714	6 693 548
1910	85	212	3 680 790	3 742 994	7 423 784
1920	130	243	3 644 301 (2)	3 761 268 (2)	7 405 569 (2)
1930	121	292	4 007 418	4 084 586	8 092 004
1947	156	453	4 199 728	4 312 467	8 512 195
1961	326	988	4 496 860	4 692 881	9 189 741
1970	590	1 512	4 721 866	4 929 078	9 650 944
1973	982	2 308	4 774 403	4 982 187	9 756 590
1974	1 215	2 680	4 792 142	4 996 106	9 788 248
1975	1 499	3 207	4 805 234	5 007 918	9 813 152
1976	1 881	3 989	4 808 465	5 014 837	9 823 302
1977	1 883	3 988	4 808 465	5 014 837	9 823 302
1978					

(1) (2) Voir notes page 26.

9. — Répartition proportionnelle de la population par âge.

AGE (1)	Recensements généraux				Recensement 1970 (chiffres définitifs)			Estimation 1976 (base 1970)			Estimation 1977 (base 1970)		
	1920	1930	1947	1961	Hommes	Femmes	Total	Hommes	Femmes	Total	Hommes	Femmes	Total
0	2,04	1,76	1,67	1,69	1,51	1,38	1,44	1,27	1,16	1,22	1,27	1,17	1,22
1	1,52	1,62	1,67	1,65	1,51	1,38	1,45	1,26	1,15	1,20	1,27	1,16	1,21
2	1,09	1,62	1,42	1,69	1,52	1,39	1,45	1,31	1,19	1,24	1,26	1,15	1,20
3	1,08	1,61	1,41	1,66	1,56	1,42	1,49	1,38	1,26	1,32	1,31	1,18	1,25
4	1,21	1,64	1,36	1,64	1,61	1,48	1,54	1,45	1,31	1,38	1,38	1,26	1,32
0 - 4	6,94	8,25	7,53	8,33	7,71	7,05	7,37	6,67	6,07	6,36	6,49	5,92	6,20
5	1,48	1,69	1,18	1,61	1,67	1,53	1,60	1,49	1,36	1,42	1,43	1,31	1,37
6	1,76	1,70	1,09	1,59	1,74	1,59	1,66	1,50	1,37	1,43	1,48	1,36	1,42
7	1,80	1,72	1,22	1,58	1,73	1,58	1,65	1,50	1,38	1,44	1,50	1,38	1,44
8	1,82	1,69	1,34	1,55	1,69	1,55	1,62	1,50	1,39	1,45	1,50	1,38	1,44
9	1,77	1,74	1,39	1,55	1,71	1,57	1,64	1,55	1,42	1,48	1,51	1,38	1,44
5 - 9	8,63	8,54	6,22	7,88	8,54	7,82	8,17	7,54	6,92	7,22	7,42	6,81	7,11
10	1,84	1,78	1,34	1,51	1,69	1,54	1,61	1,59	1,47	1,53	1,54	1,41	1,48
11	1,84	1,35	1,33	1,51	1,71	1,57	1,64	1,66	1,52	1,59	1,59	1,46	1,52
12	1,89	0,97	1,35	1,51	1,68	1,54	1,61	1,72	1,58	1,65	1,65	1,52	1,58
13	1,92	0,97	1,39	1,55	1,66	1,52	1,59	1,71	1,56	1,63	1,71	1,58	1,65
14	1,91	1,12	1,42	1,54	1,62	1,50	1,56	1,67	1,53	1,60	1,71	1,56	1,63
10 - 14 ..	9,40	6,19	6,83	7,62	8,35	7,67	8,01	8,35	7,66	8,00	8,20	7,53	7,86
15	1,93	1,37	1,51	1,56	1,61	1,49	1,55	1,68	1,55	1,62	1,67	1,53	1,60
16	1,95	1,64	1,54	1,33	1,59	1,47	1,53	1,67	1,53	1,60	1,68	1,55	1,62
17	1,95	1,68	1,57	1,33	1,57	1,44	1,50	1,69	1,56	1,62	1,67	1,54	1,60
18	1,98	1,70	1,50	1,27	1,57	1,44	1,50	1,67	1,53	1,60	1,69	1,56	1,63
19	2,01	1,63	1,52	1,10	1,52	1,40	1,46	1,66	1,52	1,59	1,69	1,54	1,61
15 - 19 ..	9,82	8,02	7,64	6,59	7,86	7,24	7,54	8,37	7,69	8,03	8,40	7,72	8,06
20	1,93	1,71	1,52	1,03	1,54	1,42	1,48	1,63	1,51	1,57	1,68	1,53	1,60
21	1,88	1,70	1,57	1,14	1,53	1,41	1,47	1,63	1,51	1,57	1,66	1,53	1,60
22	1,83	1,76	1,61	1,27	1,57	1,45	1,51	1,63	1,49	1,56	1,66	1,52	1,59
23	1,83	1,77	1,63	1,30	1,58	1,45	1,51	1,63	1,47	1,55	1,65	1,51	1,58
24	1,81	1,76	1,65	1,26	1,60	1,45	1,52	1,64	1,47	1,55	1,64	1,47	1,55
20 - 24 ..	9,28	8,70	7,98	6,00	7,82	7,18	7,49	8,16	7,45	7,80	8,29	7,56	7,92
25 - 29 ..	8,11	8,90	7,10	6,56	6,22	5,73	5,97	7,91	7,14	7,52	8,03	7,24	7,62
30 - 34 ..	7,49	8,30	6,19	7,11	6,33	5,94	6,13	6,71	6,13	6,41	7,16	6,52	6,83
35 - 39 ..	7,27	7,26	7,60	7,26	6,69	6,36	6,53	6,00	5,64	5,81	5,84	5,48	5,66
40 - 44 ..	6,82	6,62	7,76	5,69	6,86	6,60	6,73	6,35	6,07	6,20	6,21	5,91	6,05
45 - 49 ..	6,20	6,39	7,46	6,02	6,87	6,71	6,79	6,62	6,43	6,52	6,63	6,43	6,53
50 - 54 ..	5,35	5,86	6,53	6,57	4,69	4,67	4,68	6,45	6,42	6,44	6,40	6,35	6,37
55 - 59 ..	4,46	5,16	5,52	6,43	5,53	5,72	5,62	4,80	4,94	4,87	5,32	5,46	5,39
60 - 64 ..	3,66	4,20	4,94	5,72	5,27	5,81	5,55	4,58	5,01	4,80	4,10	4,52	4,32
65 - 69 ..	2,66	3,23	4,19	4,53	4,53	5,44	4,99	4,31	5,22	4,77	4,27	5,18	4,73
70 - 74 ..	1,87	2,26	3,24	3,38	3,23	4,41	3,83	3,39	4,64	4,03	3,34	4,62	4,00
75 - 79 ..	1,22	1,27	1,95	2,37	1,94	3,01	2,49	2,17	3,46	2,83	2,21	3,51	2,87
80 - 84 ..	0,54	0,59	0,94	1,31	1,03	1,70	1,37	1,07	1,99	1,54	1,11	2,05	1,59
85 et plus	0,28	0,26	0,38	0,63	0,53	0,94	0,74	0,55	1,12	0,85	0,58	1,19	0,89
Total :	100,00	100,00	100,00	100,00	100,00	100,00	100,00	100,00	100,00	100,00	100,00	100,00	100,00

(1) Age en années révolues : 0 signifie : moins d'un an ; 1 signifie : de 1 à moins de 2 ans : etc. ...

10. — Population estimée au 1^{er} janvier 1977, par âge et par sexe (Base : chiffres définitifs du recensement général au 31 décembre 1970).

AGE (1)	Hommes	Femmes	Total	AGE (1)	Hommes	Femmes	Total	AGE (1)	Hommes	Femmes	Total
0	61 290	58 196	119 486	35	49 668	48 428	98 096	70	36 240	49 305	85 545
1	60 729	57 591	118 320	36	56 067	54 354	110 421	71	34 041	48 118	82 159
2	63 009	59 336	122 345	37	59 980	59 500	119 480	72	33 256	46 806	80 062
3	66 322	62 956	129 278	38	61 696	60 989	122 685	73	29 640	44 381	74 021
4	69 161	65 512	134 673	39	60 024	58 594	118 618	74	28 381	43 118	71 499
0-4	320 511	303 591	624 102	35-39	287 435	281 865	569 300	70-74	161 558	231 728	393 286
5	71 251	67 991	139 242	40	58 768	58 409	117 177	75	26 528	41 379	67 907
6	72 225	69 072	141 297	41	59 021	58 824	117 845	76	23 071	37 561	60 632
7	72 375	69 135	141 510	42	60 372	60 652	121 024	77	20 576	34 400	54 976
8	72 373	69 601	141 974	43	61 551	60 998	122 549	78	17 891	30 631	48 522
9	74 317	70 940	145 257	44	64 631	64 596	129 227	79	16 329	28 735	45 064
5-9	362 541	346 739	709 280	40-44	304 343	303 479	607 822	75-79	104 395	172 706	277 101
10	76 408	73 474	149 882	45	65 163	65 719	130 882	80	14 704	26 385	41 089
11	79 558	75 992	155 550	46	66 326	66 989	133 315	81	11 992	22 637	34 629
12	82 449	79 205	161 654	47	62 372	63 206	125 578	82	10 103	19 223	29 326
13	82 166	78 312	160 478	48	62 381	63 366	125 747	83	8 551	17 183	25 734
14	80 283	76 577	156 860	49	61 599	62 263	123 862	84	7 128	14 353	21 481
10-14	400 864	383 560	784 424	45-49	317 841	321 543	639 384	80-84	52 478	99 781	152 259
15	81 012	77 828	158 840	50	61 690	63 861	125 551	85	6 135	12 078	18 213
16	80 232	76 718	156 950	51	62 987	65 091	128 078	86	4 750	9 796	14 546
17	81 213	78 247	159 460	52	62 324	64 275	126 599	87	4 184	8 418	12 602
18	80 723	77 052	157 775	53	62 134	64 738	126 872	88	3 055	6 597	9 652
19	80 455	76 393	156 848	54	60 149	62 997	123 146	89	2 993	5 549	8 542
15-19	403 635	386 238	789 873	50-54	309 284	320 962	630 246	85-99	21 117	42 438	63 555
20	79 459	76 402	155 861	55	60 621	64 335	124 956	90	1 734	3 996	5 730
21	78 987	75 904	154 891	56	60 957	64 987	125 944	91	1 679	3 264	4 943
22	78 745	75 167	153 912	57	46 174	48 861	95 035	92	1 191	2 474	3 665
23	78 298	73 487	151 785	58	31 634	34 907	66 541	93	902	1 928	2 830
24	79 041	73 770	152 811	59	30 831	34 563	65 394	94	717	1 550	2 267
20-24	394 530	374 730	769 260	55-59	230 217	247 653	477 870	90-94	6 223	13 212	19 435
25	76 035	71 648	147 683	60	34 813	38 406	73 219	95	562	1 205	1 767
26	77 071	72 527	149 598	61	41 280	46 442	87 722	96	394	824	1 218
27	76 269	71 645	147 914	62	47 957	55 169	103 126	97	314	542	856
28	77 054	73 156	150 210	63	47 599	55 262	102 861	98	179	385	564
29	76 593	72 346	148 939	64	46 785	55 489	102 274	99	434	1032	1 466
25-29	383 022	361 322	744 344	60-64	218 434	250 768	469 202	95-99	1 883	3 988	5 871
30	76 760	72 120	148 880	65	42 866	51 981	94 847
31	65 102	62 379	127 481	66	43 393	53 260	96 653
32	64 608	61 753	126 361	67	41 143	51 865	93 008
33	61 778	59 186	120 964	68	39 746	52 385	92 131
34	54 437	52 215	106 652	69	38 321	51 390	89 711
30-34	322 685	307 653	630 338	65-69	205 469	260 881	466 350	0-99	4 808 465	5 014 837	9 823 302

(1) Age en années révolues : 0 signifie moins d'un an, 1 signifie 1 à moins de 2 ans; etc...

11. — Migrations entre arrondissements (1977 : hommes + femmes)⁽¹⁾.

Arrondissements d'immigration (c.-à-d. de destination)	Arrondissements																				
	Anvers	Malines	Turnhout	Bruxelles-Capitale	Hal-Vilvorde	Louvain	Nivelles	Ath	Charleroi	Mons	Mouseron	Soignies	Thuin	Tournai	Huy	Liège	Verviers	Waremme	Hasselt	Maaseik	Tongres
	(2) de 11	de 12	de 18	de 21	de 28	de 24	de 25	de 51	de 52	de 53	de 54	de 55	de 56	de 57	de 61	de 62	de 63	de 64	de 71	de 72	de 73
vers																					
11	44 414	1 592	1 302	804	416	588	43	3	110	29	11	11	3	22	6	97	19	—	409	214	107
12	2 122	3 665	516	273	702	649	15	1	10	1	—	1	3	3	1	12	7	3	96	54	25
13	1 853	550	8 013	123	107	470	14	—	12	1	—	6	—	—	—	9	3	2	440	246	23
21	923	238	93	59 146	6 399	1 384	3 107	237	1 069	725	146	612	289	324	155	865	316	136	193	51	68
23	454	663	57	12 823	8 220	1 086	780	36	93	71	13	192	20	23	16	73	21	5	105	61	39
24	714	1 045	521	2 211	1 582	8 408	291	13	59	21	14	15	16	11	21	65	22	39	1 036	193	138
25	100	23	14	7 827	1 523	711	6 637	61	774	176	48	505	150	91	69	283	82	102	10	3	9
51	4	1	—	379	39	22	81	725	80	423	60	296	6	558	5	29	14	2	—	1	—
52	48	5	7	1 036	106	46	809	47	11 053	307	17	1 052	1 811	89	18	286	62	7	192	38	14
53	14	—	2	831	57	19	122	404	330	7 542	32	1 302	269	193	19	82	20	3	21	2	6
54	6	5	3	82	3	6	17	9	7	25	52	8	9	405	—	9	5	—	1	—	—
55	31	9	5	1 212	298	25	508	257	1 200	671	13	1 605	735	97	22	44	25	14	10	4	6
56	5	1	1	354	29	35	115	29	2 090	281	8	634	2 354	20	3	32	13	5	3	—	—
57	27	1	1	384	19	35	76	447	64	179	442	92	23	4 178	5	47	19	8	—	—	2
61	10	4	5	236	25	37	68	2	50	10	2	27	23	10	1 852	1 710	83	290	6	—	16
62	93	4	19	1 152	64	71	130	9	293	103	10	36	65	43	1 244	23 400	1 691	644	140	24	225
63	29	3	—	266	33	20	55	4	49	22	15	42	9	22	60	1 642	6 736	216	32	12	54
64	5	3	—	292	27	50	102	4	12	13	—	13	4	1	251	887	25	814	53	1	16
71	406	75	534	215	135	980	14	10	29	11	1	—	3	1	12	176	17	32	6 090	1 282	1 399
72	162	32	280	66	36	132	10	—	13	—	1	2	—	5	1	26	5	—	1 422	2 920	435
73	97	27	36	55	25	135	5	—	4	5	6	6	—	1	3	272	30	20	1 276	392	1 922
81	11	—	1	102	14	14	23	1	27	16	1	13	12	3	1	77	22	3	9	—	—
82	6	—	—	106	15	1	22	—	27	11	—	4	5	4	8	144	145	4	8	—	—
83	23	1	7	214	24	14	31	—	31	26	3	6	13	9	103	349	70	15	12	—	5
84	3	1	—	160	34	7	44	10	51	15	—	4	13	6	11	87	18	4	—	5	—
85	7	1	3	93	7	8	35	2	11	11	1	9	5	1	3	53	18	9	—	—	3
91	32	1	—	506	44	20	116	9	229	46	3	16	36	30	89	174	35	7	2	—	3
92	46	9	3	1 376	143	137	656	22	1 498	114	8	63	103	51	448	388	67	94	14	2	5
93	2	1	—	169	15	4	79	1	938	35	5	25	313	17	10	46	13	2	1	—	—
41	111	26	19	537	980	58	17	11	6	3	9	54	—	2	—	8	2	1	19	8	1
42	219	101	21	242	325	45	3	3	11	3	—	3	—	1	—	16	—	1	23	8	6
43	29	6	13	31	14	11	—	—	2	—	—	—	—	1	—	2	—	—	5	2	8
44	443	87	66	387	252	110	31	13	21	25	14	11	8	11	5	10	7	3	105	38	13
45	42	4	13	105	80	11	5	210	13	20	19	27	1	121	—	3	1	—	2	1	—
46	1 461	172	33	90	71	68	—	—	8	1	—	1	1	1	—	6	1	—	36	11	10
31	268	46	53	385	134	102	29	4	31	28	26	4	4	13	—	27	11	3	33	14	7
32	12	1	1	12	10	8	—	—	—	—	11	—	4	2	—	1	—	—	—	—	2
33	30	5	3	27	22	18	6	2	2	3	130	4	1	6	—	1	1	1	4	8	4
34	126	11	19	115	48	72	7	3	20	7	358	2	1	67	2	2	7	—	23	9	7
35	184	24	32	468	103	51	22	9	42	20	21	10	9	6	1	26	4	—	35	6	12
36	31	15	9	39	31	44	2	10	—	2	28	—	—	5	—	—	—	—	12	3	2
37	25	1	5	22	2	8	—	—	—	2	22	—	—	3	—	—	—	1	1	—	4
38	83	5	13	166	56	30	19	5	11	32	29	7	11	4	—	12	1	—	8	4	—
Royaume (3)	10 297	4 799	3 710	35 973	14 049	7 342	7 509	1 888	9 327	3 494	1 527	5 115	3 978	2 283	2 592	8 078	2 903	1 675	5 797	2 697	2 674

- (1) Ce tableau a été dressé à l'aide des renseignements fournis par l'enregistrement des immigrations.
- (2) Dans la première colonne, les arrondissements sont désignés par leur code qui figure dans la tête.
- (3) Les totaux mentionnés sur cette ligne donnent le nombre total de personnes ayant quitté chacun des arrondissements mentionnés en haut du tableau. Les personnes qui ont changé de commune sans avoir quitté leur arrondissement (nombres figurant sur la diagonale) ne sont donc pas comprises dans les totaux repris sous le vocable : Royaume.
- (4) Les totaux mentionnés dans cette colonne donnent le nombre total de personnes venues dans l'arrondissement désigné par le numéro mentionné dans la première colonne, en provenance des divers autres arrondissements mentionnés en haut du tableau.

d'émigration

Arlon	Bastogne	Marche-en-Famenne	Neufchâteau	Virton	Dinant	Namur	Philippeville	Alost	Termonde	Eeklo	Gand	Audenarde	Saint-Nicolas	Bruges	Dixmude	Ypres	Courtrai	Ostende	Roulers	Tielt	Furnes	Royaume
de 81	de 82	de 88	de 84	de 85	de 91	de 92	de 98	de 41	de 42	de 48	de 44	de 45	de 46	de 81	de 82	de 88	de 84	de 85	de 86	de 87	de 88	(4)
5	16	5	1	8	1	31	12	132	253	68	564	53	953	229	17	38	158	169	61	24	68	8 652
6	1	4	—	—	1	6	1	78	131	6	102	16	132	30	1	15	11	30	6	3	17	5 091
9	—	—	—	—	—	2	—	21	24	8	99	10	31	71	1	3	9	73	8	6	16	4 250
111	76	150	177	92	375	938	162	439	209	26	517	115	98	285	17	52	165	331	45	13	103	21 826
4	5	4	14	6	19	83	9	1 033	310	24	263	63	31	112	4	25	85	118	27	16	30	18 916
23	3	3	9	8	7	49	4	103	54	22	159	36	74	127	7	48	81	83	58	22	39	9 046
40	32	33	81	46	83	641	54	19	3	1	21	20	3	39	2	1	9	32	—	4	26	13 751
3	—	7	4	—	4	28	14	14	—	—	30	194	—	3	—	1	16	3	4	2	1	2 328
31	8	16	31	24	149	1 253	648	11	3	1	24	8	7	23	5	1	7	38	3	—	3	8 291
12	7	9	—	6	38	78	30	2	1	—	9	14	1	6	—	3	13	13	1	—	4	3 975
—	—	—	4	1	3	7	2	8	—	1	14	6	—	16	2	122	331	14	11	5	13	1 160
4	6	3	14	4	32	44	33	48	—	1	8	31	1	17	3	1	3	7	—	5	1	5 452
6	2	4	15	3	27	111	243	1	—	—	5	2	—	4	—	1	11	9	1	—	—	4 103
9	2	1	—	1	15	32	7	2	2	—	11	76	1	16	5	1	106	11	9	7	6	2 191
10	20	83	25	6	105	339	9	—	—	—	9	—	—	4	—	—	4	6	—	—	3	3 237
73	163	284	62	34	110	274	33	6	3	1	33	1	8	33	1	3	11	62	1	1	13	7 270
40	102	69	27	10	19	76	13	2	—	—	23	2	8	7	—	2	6	18	—	—	4	3 013
1	8	4	1	5	12	94	6	1	—	—	6	1	—	2	1	—	—	1	—	—	13	1 915
10	3	1	2	2	4	13	8	32	29	5	93	5	33	46	1	7	42	50	13	3	16	5 750
1	3	—	1	—	—	3	—	13	9	2	24	9	18	21	—	1	16	15	5	2	11	2 782
2	1	4	—	—	—	1	—	16	3	—	28	—	6	16	1	1	3	5	2	2	2	2 488
773	64	17	101	326	20	45	4	—	1	—	6	—	4	12	—	—	1	5	—	—	—	956
32	500	149	73	38	29	37	1	—	1	—	—	—	—	—	—	—	1	5	—	—	1	877
31	79	772	135	26	335	98	18	2	3	—	2	—	—	1	—	—	1	3	—	—	—	1 690
69	105	58	760	104	209	63	10	1	—	—	2	5	1	1	—	1	1	5	2	—	—	1 110
316	65	10	169	688	19	39	12	1	—	—	—	—	—	1	—	—	3	1	—	—	—	916
31	35	164	138	22	1 436	703	105	—	—	—	—	3	2	11	—	2	4	10	—	—	—	2 628
59	38	71	91	41	733	5 257	206	8	—	1	26	—	5	9	—	1	1	26	—	—	16	6 579
3	1	1	5	2	70	175	811	—	—	—	2	—	—	3	—	4	1	4	1	—	2	1 950
—	—	—	1	1	1	4	—	3 797	519	14	493	322	21	50	4	10	28	43	26	12	7	3 428
—	6	2	—	—	—	3	—	615	1 771	29	691	18	574	47	2	16	21	12	4	8	10	3 089
—	—	—	—	—	5	2	—	17	35	776	960	16	53	189	3	1	15	8	8	3	—	1 439
17	1	3	2	3	5	12	—	628	662	895	9 201	508	475	498	55	122	460	249	142	299	76	6 772
—	—	—	—	—	—	—	—	350	18	8	542	1 170	20	22	—	10	228	14	20	18	2	1 930
1	—	—	1	—	—	4	—	47	525	42	560	20	2 567	40	4	5	28	30	3	6	5	3 292
8	1	3	7	—	5	8	—	62	32	170	588	24	57	4 658	172	77	263	812	309	213	143	4 176
—	—	—	—	—	—	—	—	1	4	3	14	2	—	153	336	99	28	265	180	13	150	976
—	—	—	—	—	—	1	1	10	8	6	45	5	7	63	91	1 038	280	55	177	24	83	1 134
—	—	2	—	—	8	6	1	38	18	5	355	224	44	204	29	407	5 002	111	566	305	69	3 298
5	9	1	—	2	5	10	14	60	21	20	318	18	25	805	139	84	145	2 486	74	38	254	3 132
4	—	—	—	—	—	—	—	11	14	6	81	9	8	284	204	318	542	92	1 541	384	42	2 233
—	—	—	—	—	—	1	—	8	4	1	229	27	3	158	39	35	349	41	281	751	18	1 290
5	—	—	—	—	2	7	2	15	11	19	50	9	13	66	149	149	49	258	70	18	891	1 388
981	862	1 165	1 191	821	2 150	5 321	1 663	3 855	2 910	1 385	7 006	1 872	2 717	3 724	959	1 667	3 536	3 137	2 118	1 456	1 267	189 770

12. — Mouvement migratoire sans distinction de sexe.

ANNÉES	Migrations intérieures			Migrations extérieures			Personnes parties dont la nouvelle résidence est inconnue	Résultats
	Immigration	Emigration	Différence	Immigration	Emigration	Différence		
1950	489 350	481 065	+ 8 285	27 922	36 509	- 8 587	10 060	- 10 362
1955	550 311	547 320	+ 2 991	51 106	32 757	+ 18 349	6 280	+ 15 060
1960	546 171	542 376	+ 3 795	42 248	32 189	+ 10 059	6 938	+ 6 916
1961	551 843	546 713	+ 5 130	36 088	35 517	+ 571	7 129	- 1 428
1962	526 308	521 088	+ 5 220	52 744	33 071	+ 19 673	6 013	+ 18 880
1963	528 534	523 825	+ 4 709	72 586	35 427	+ 37 159	7 734	+ 34 134
1964	538 531	533 409	+ 5 122	92 334	38 196	+ 54 138	10 315	+ 48 945
1965	532 982	528 791	+ 4 191	80 761	40 414	+ 40 347	13 753	+ 30 785
1966	529 931	526 055	+ 3 876	71 078	40 843	+ 30 235	13 044	+ 21 067
1967	522 888	515 803	+ 7 085	63 713	40 392	+ 23 321	12 575	+ 17 831
1968	530 764	524 916	+ 5 848	57 122	44 348	+ 12 774	12 280	+ 6 342
1969	529 510	526 980	+ 2 530	55 243	41 520	+ 13 723	9 468	+ 6 785
1970	538 927	536 093	+ 2 834	62 143	45 618	+ 16 525	10 753	+ 8 606
1971	509 276	504 459	+ 4 817	62 708	37 254	+ 25 454	6 087	+ 24 184
1972	503 230	497 136	+ 6 094	62 474	42 721	+ 19 753	12 070	+ 13 777
1973	510 397	503 416	+ 6 981	64 250	40 448	+ 23 802	12 155	+ 18 628
1974	524 038	518 692	+ 5 346	71 866	40 808	+ 31 058	11 862	+ 24 542
1975	516 380	507 623	+ 8 757	69 886	40 151	+ 29 735	13 588	+ 24 904
1976	515 186	508 546	+ 6 640	58 724	42 413	+ 16 311	14 508	+ 8 443
1977	446 498	441 924	+ 4 574	55 298	41 783	+ 13 515	13 293	+ 4 796

Remarque : Les données concernant les cantons de l'Est sont comprises dans les renseignements relatifs aux années 1925 à 1939 et celles à partir de 1944.

13. — Migrations extérieures.

A. Migrations extérieures par nationalité et sexe.

ANNÉES	Immigrations						Emigrations (1)					
	Belges			Etrangers			Belges			Etrangers		
	Hommes	Femmes	Total	Hommes	Femmes	Total	Hommes	Femmes	Total	Hommes	Femmes	Total
1950	2 653	3 332	5 985	10 651	11 286	21 937	4 519	5 125	9 644	17 915	8 950	26 865
1955	3 097	3 825	6 922	28 048	16 136	44 184	4 316	4 654	8 970	13 852	9 935	23 787
1960	7 400	8 214	15 614	12 133	14 501	26 634	3 972	4 404	8 376	12 418	11 395	23 813
1961	3 054	3 668	6 722	14 832	14 534	29 366	5 943	6 264	12 207	11 930	11 380	23 310
1962	2 972	3 606	6 578	27 578	18 588	46 166	5 871	5 872	11 743	11 203	10 125	21 328
1963	3 212	3 883	7 095	41 602	23 889	65 491	5 335	5 421	10 756	14 078	10 593	24 671
1964	3 514	4 330	7 844	55 469	29 021	84 490	5 459	6 356	11 815	15 636	10 745	26 381
1965	3 249	3 896	7 145	43 365	30 251	73 616	5 203	5 873	11 076	18 009	11 329	29 338
1966	2 944	3 562	6 506	37 175	27 397	64 572	4 544	5 280	9 824	18 500	12 519	31 019
1967	4 275	5 012	9 287	28 815	25 611	54 426	4 588	5 347	9 935	16 908	13 549	30 457
1968	3 480	3 844	7 324	25 830	23 968	49 798	5 203	6 113	11 316	17 964	15 068	33 032
1969	2 453	3 334	5 787	26 246	23 210	49 456	5 257	6 242	11 499	15 816	14 205	30 021
1970	2 557	3 537	6 094	30 587	25 462	56 049	5 754	6 848	12 602	17 057	15 959	33 016
1971	2 664	3 466	6 130	31 122	25 456	56 578	4 753	5 802	10 555	13 584	13 115	26 699
1972	3 318	4 102	7 420	30 180	24 874	55 054	4 743	5 790	10 533	16 795	15 393	32 188
1973	3 300	4 189	7 489	30 927	25 834	56 761	4 451	5 434	9 885	15 596	14 967	30 563
1974	3 734	4 655	8 389	35 928	27 549	63 477	4 536	5 751	10 287	15 716	14 805	30 521
1975	3 330	4 259	7 589	34 547	27 750	62 297	4 360	5 289	9 649	15 840	14 662	30 502
1976	2 974	3 889	6 863	27 367	24 494	51 861	5 033	5 959	10 992	16 251	15 170	31 421
1977	3 040	3 921	6 961	25 992	22 345	48 337	5 784	6 019	11 803	15 639	14 341	29 980

Remarques : Ce tableau a été dressé à l'aide des renseignements fournis par l'enregistrement des immigrations. De 1920 à 1931 inclusivement, les chiffres représentent les personnes nées respectivement en Belgique et à l'étranger. A partir de 1932, il s'agit des personnes ayant la nationalité belge ou une nationalité étrangère.

(1) On n'a pas tenu compte ici des personnes dont la nouvelle résidence est inconnue.

13. — Migrations extérieures (suite).

B. Migrations extérieures suivant les pays de provenance ou de destination des individus.

ANNÉES	Allemagne	Royaume-Uni (G.-B. et Irlande du Nord)	France	Pays-Bas	Grand-Duché de Luxembourg	Espagne	Italie	U.R.S.S.	Suisse	Pologne	Grèce
Immigration											
1950	2 067	1 055	6 090	3 240	1 336	342 (2)	6 970	131	616	187	138 (3)
1960	2 580	1 114	5 182	2 863	668	2 649 (2)	5 312	90	553	339	44 (3)
1965	3 813	1 842	10 296	5 614	743	12 878 (2)	13 893	85	1 113	458	1 939 (3)
1970	4 473	2 977	11 929	4 926	850	2 597	9 712	113	854	298	829
1971	3 981	3 024	11 882	4 700	490	2 530	10 120	108	720	356	708
1972	4 235	3 279	11 883	4 964	548	2 198	8 839	113	681	347	686
1973	4 058	4 072	12 042	5 726	587	1 775	8 761	233	605	358	643
1974	4 405	4 412	12 003	5 905	631	1 748	9 168	115	672	307	860
1975	4 257	4 053	11 669	5 175	534	1 522	6 637	107	624	326	825
1976	4 238	3 727	10 285	4 665	526	1 066	6 382	104	599	299	701
1977	3 129	3 681	7 774	3 757	328	752	6 384	128	351	286	480
Emigration (1)											
1950	2 517	1 358	6 518	2 318	1 150	197 (2)	11 227	178	479	330	28 (3)
1960	2 542	1 277	4 791	2 502	672	1 017 (2)	9 661	77	782	211	44 (3)
1965	2 879	1 323	6 052	3 967	786	3 111 (2)	5 307	72	743	178	1 499 (3)
1970	3 328	2 233	7 462	4 004	850	3 234	7 678	86	848	129	626
1971	2 781	1 944	6 837	3 956	695	2 168	6 285	76	675	104	375
1972	3 281	2 288	7 952	4 145	589	2 668	7 020	103	672	96	723
1973	3 300	2 363	7 799	3 803	742	2 489	6 035	86	695	109	525
1974	3 008	2 551	7 973	3 900	777	2 907	5 545	83	611	108	497
1975	2 919	2 627	8 137	4 377	640	2 623	5 172	91	511	100	536
1976	3 277	2 785	8 148	4 117	716	2 540	4 992	87	507	141	397
1977	2 119	2 283	4 370	2 863	273	2 167	4 505	108	298	128	423

ANNÉES	Yougoslavie	Turquie	Autres pays d'Europe	Canada	Etats-Unis d'Amérique	Autres pays d'Amérique	Asie	Zaire	Autres pays d'Afrique	Océanie	Total
Immigration											
1950	105	—	1 390	124	867	283	396	2 295	265	25	27 922
1960	274	—	2 663	960	1 270	370	599	14 024	643	51	42 248
1965	453	5 956	2 620	1 178	2 536	927	1 052	3 855	9 310	200	80 761
1970	699	2 600	2 238	716	4 597	1 203	1 969	2 669	5 633	261	62 143
1971	754	3 185	2 035	721	4 195	1 315	2 634	2 577	6 381	292	62 708
1972	808	2 718	2 100	748	4 149	1 177	2 505	3 189	6 952	355	62 474
1973	823	2 914	2 290	742	4 311	1 213	2 245	3 402	7 146	304	64 250
1974	678	5 736	2 705	697	4 237	1 496	2 465	4 185	9 168	273	71 866
1975	676	7 436	2 653	581	4 280	1 354	3 290	3 316	10 269	302	69 886
1976	359	3 397	1 970	517	3 943	1 388	3 356	2 441	8 542	219	58 724
1977	379	2 621	1 609	476	3 548	1 144 (4)	2 912	1 451	6 986	161	48 337
Emigration (1)											
1950	37	—	1 231	1 096	1 603	1 012	621	3 627	500	482	36 509
1960	135	—	1 756	1 425	1 345	335	365	2 645	446	161	32 189
1965	200	1 919	932	1 117	1 849	547	633	4 527	2 522	251	40 414
1970	197	1 025	1 079	903	3 659	876	920	3 579	2 550	352	45 618
1971	99	539	909	985	2 654	587	782	2 464	2 091	248	37 254
1972	222	666	1 164	794	3 446	847	860	2 413	2 543	229	42 721
1973	227	594	1 149	653	3 597	710	869	1 914	2 533	256	40 448
1974	222	580	1 374	635	3 902	825	1 016	1 790	2 311	193	40 808
1975	170	572	1 342	657	3 563	854	1 022	1 509	2 566	163	40 151
1976	160	1 020	1 414	733	4 392	856	1 334	1 558	3 049	190	42 413
1977	113	1 029	1 068	414	3 730	455	1 027	472	2 055	80	29 980

(1) On n'a pas tenu compte ici des personnes dont la nouvelle résidence est inconnue.

(2) Espagne et Portugal.

(3) Grèce et Tchécoslovaquie.

(4) Mexique, Amérique Centrale et Amérique du Sud.

13. — Migrations extérieures (suite).

C. Immigrations extérieures suivant le pays de provenance des migrants.

ANNEES		EUROPE (1)											
		Pays-Bas	Grand-Duché de Luxembourg	France	République fédérale d'Allemagne	Italie	Royaume-Uni	Danemark	Irlande	Grèce	Portugal	Espagne	Pologne
1974	H	3 061	337	6 692	2 313	5 436	2 064	486	..	855	117
	F	2 844	294	5 311	2 092	3 732	2 348	374	..	893	190
1975	H	2 623	275	6 227	2 176	3 868	1 908	439	..	792	116
	F	2 552	259	5 442	2 081	2 769	2 145	386	..	730	210
1976	H	2 368	269	5 323	2 148	3 827	1 717	376	..	518	110
	F	2 297	257	4 962	2 090	2 555	2 010	325	..	548	189
1977	H	2 285	277	4 615	1 884	3 909	1 799	71	84	267	270	475	137
	F	2 219	270	4 505	1 794	2 603	1 887	131	109	253	245	491	189

ANNEES		EUROPE (1) (suite)				URSS	TURQUIE	AFRIQUE					
		Suisse	Yougoslavie	Autres pays	Total			Algérie	Maroc	Tunisie	Zaire	Autres pays	Total
1974	H	327	397	..	22 085	55	3 384	2 191	..	8 216
	F	345	281	..	18 704	60	2 352	1 994	..	5 137
1975	H	300	417	..	19 141	57	4 000	1 836	..	8 253
	F	324	259	..	17 157	50	3 436	1 480	..	5 332
1976	H	288	226	..	17 170	49	1 453	1 290	..	5 922
	F	311	133	..	15 677	55	1 944	1 151	..	5 061
1977	H	216	238	521	17 048	71	1 150	462	2 187	475	1 371	1 516	6 011
	F	237	157	514	15 604	61	1 492	283	2 076	196	1 042	970	4 567

ANNEES		AMERIQUE DU NORD				AMERIQUE CENTRALE	AMERIQUE DU SUD					ASIE (1)			OCEANIE	Total (2)
		Canada	Etats-Unis	Mexique	Total		Argentine	Brésil	Chili	Autres pays	Total	Japon	Autres pays	Total		
1974	H	339	1 961	1 394	136	39 662
	F	358	2 276	1 071	137	32 204
1975	H	287	2 117	1 867	122	37 877
	F	294	2 163	1 423	180	32 009
1976	H	266	1 932	1 758	104	30 341
	F	251	2 011	1 598	115	28 383
1977	H	286	1 839	60	2 185	63	73	100	145	256	574	231	1 601	1 832	98	29 032
	F	309	1 923	60	2 292	107	66	86	126	236	514	213	1 296	1 509	120	26 266

(1) Non compris la Turquie et l'U.R.S.S.

(2) Les personnes reprises dans les rubriques « Autres pays d'Europe » et d'Amérique » sont comprises dans les totaux des années 1974, 1975 et 1976, bien que n'apparaissant pas dans le détail des présentes rubriques.

13. — Migrations extérieures (suite).

D. Emigrations extérieures suivant le pays de destination des migrants.

ANNEES		EUROPE (1)											
		Pays-Bas	Grand-Duché de Luxembourg	France	République fédérale d'Allemagne	Italie	Royaume-Uni	Danemark	Irlande	Grèce	Portugal	Espagne	Pologne
1974	H	1 843	382	4 062	1 407	3 040	1 037	231	..	1 327	48
	F	2 057	395	3 911	1 601	2 505	1 514	266	..	1 580	60
1975	H	2 114	327	4 173	1 391	2 824	1 131	253	..	1 188	46
	F	2 263	313	3 964	1 528	2 348	1 496	283	..	1 435	54
1976	H	1 970	342	4 038	1 531	2 668	1 171	187	..	1 179	76
	F	2 147	374	4 110	1 746	2 324	1 614	210	..	1 361	65
1977	H	2 039	343	3 498	1 542	2 554	1 160	60	54	244	128	1 265	69
	F	2 112	378	3 430	1 550	2 217	1 335	109	62	236	150	1 435	78

ANNEES		EUROPE (1) (suite)				URSS	TURQUIE	AFRIQUE					
		Suisse	Yougoslavie	Autres pays	Total			Algérie	Maroc	Tunisie	Zaire	Autres pays	Total
1974	H	274	128	..	13 779	40	316	922	..	2 265
	F	337	94	..	14 320	43	264	868	..	1 836
1975	H	234	94	..	13 775	41	285	813	..	2 304
	F	277	76	..	14 037	50	287	696	..	1 771
1976	H	217	92	..	13 471	43	532	877	..	2 691
	F	290	68	..	14 309	44	488	681	..	1 916
1977	H	220	76	384	13 636	55	531	276	616	239	914	1 042	3 087
	F	255	51	436	13 834	64	511	160	473	150	675	644	2 102

ANNEES		AMERIQUE DU NORD				AMERIQUE CENTRALE	AMERIQUE DU SUD					ASIE (1)			OCEANIE	Total (2) (3)
		Canada	Etats-Unis	Mexique	Total		Argentine	Brésil	Chili	Autres pays	Total	Japon	Autres pays	Total		
1974	H	302	1 770	602	98	20 252
	F	333	2 132	414	95	20 556
1975	H	323	1 727	553	86	20 200
	F	334	1 836	469	77	19 951
1976	H	364	2 133	801	95	21 284
	F	369	2 259	533	95	21 129
1977	H	344	2 014	56	2 414	67	29	106	12	170	317	163	1 074	1 237	79	21 423
	F	367	2 275	45	2 687	71	32	97	18	156	303	128	568	696	92	20 360

(1) Non compris la Turquie et l'U.R.S.S.

(2) Ces totaux ne comprennent pas les personnes parties vers une destination inconnue.

(3) Voir note (2) page 34.

13. — Migrations extérieures (suite).

E. Migrations extérieures suivant le pays de nationalité des individus.

ANNÉES	Belgique	Allemagne	Royaume-Uni (G.-B. et Irlande du Nord)	France	Pays-Bas	Grand-Duché de Luxembourg	Espagne	Italie	U.R.S.S.	Suisse	Pologne
--------	----------	-----------	--	--------	----------	---------------------------	---------	--------	----------	--------	---------

Immigration

1960	15 614	1 689	1 129	3 910	2 627	488	2 867 (2)	5 604	80	469	381
1965	7 145	2 377	1 588	7 146	4 681	345	13 361 (2)	15 087	82	532	468
1970	6 094	3 123	3 043	9 886	4 204	474	2 352	10 496	170	429	298
1971	6 130	2 813	3 094	9 898	3 998	221	2 304	10 931	92	362	327
1972	7 420	2 930	3 254	9 995	4 263	200	1 987	9 584	100	356	349
1973	7 489	2 926	4 230	10 052	4 976	222	1 542	9 340	108	332	351
1974	8 389	3 118	4 424	10 100	5 161	207	1 577	9 734	108	318	282
1975	7 589	3 042	4 049	9 828	4 507	337	1 224	7 003	205	248	343
1976	6 863	3 141	3 742	8 626	4 086	252	777	6 682	104	324	266
1977	6 961	2 700	3 880	7 420	3 818	203	704	6 714	119	252	286

Emigration (1)

1960	8 376	1 395	1 161	2 504	1 921	358	1 104	10 024	70	498	319
1965	11 076	1 214	1 159	3 249	2 393	270	3 144	5 460	73	361	208
1970	12 602	1 791	2 091	4 584	2 672	355	2 648	7 718	80	399	159
1971	10 555	1 869	2 012	5 087	2 984	222	2 112	7 132	71	287	113
1972	10 533	2 303	2 448	6 717	3 208	205	2 781	9 007	140	348	162
1973	9 885	2 265	2 690	6 344	3 013	242	2 781	7 653	103	336	174
1974	10 287	2 046	2 855	6 491	3 176	203	2 958	6 846	71	331	174
1975	9 649	2 184	3 139	7 232	3 478	344	2 720	6 808	98	284	148
1976	10 992	2 489	3 490	7 089	3 444	308	2 928	6 536	100	272	188
1977	11 803	2 322	2 980	5 766	3 366	254	2 648	5 675	120	287	174

ANNÉES	Grèce	Yougoslavie	Turquie	Autres pays d'Europe	Canada	Etats-Unis d'Amérique	Autres pays d'Amérique	Asie	Zaïre	Autres pays d'Afrique	Océanie	Antilles	Total
--------	-------	-------------	---------	----------------------	--------	-----------------------	------------------------	------	-------	-----------------------	---------	----------	-------

Immigration

1960	37(3)	257	—	2 699	747	1 245	241	478	628	409	22	627	42 248
1965	1 946(3)	500	5 891	2 982	976	2 509	775	996	1 523	9 253	96	502	80 761
1970	880	714	2 676	2 160	528	4 743	950	1 849	1 514	5 205	156	199	62 143
1971	727	786	3 197	2 005	559	4 210	1 129	2 384	1 201	6 008	136	196	62 708
1972	721	884	2 720	1 988	553	4 260	1 029	2 391	1 108	6 016	171	195	62 474
1973	643	854	2 961	2 295	513	4 275	1 045	2 123	1 172	6 285	180	336	64 250
1974	792	775	5 719	2 694	460	4 279	1 225	2 347	1 394	8 396	141	226	71 866
1975	809	810	7 323	2 575	515	4 183	1 227	2 841	1 668	8 946	358	256	69 886
1976	669	402	3 220	2 009	538	3 785	1 063	3 164	1 132	7 538	145	196	58 724
1977	516	388	2 695	1 648	441	3 834	1 056(4)	2 825	1 450	6 932	167	47	55 298(5)

Emigration (1)

1960	54(3)	155	—	1 773	478	798	148	235	58	133	25	602	32 189
1965	1 714(3)	202	2 780	786	650	1 421	247	337	1 083	2 239	43	305	40 414
1970	670	179	1 054	1 011	373	3 495	571	606	903	1 363	76	218	45 618
1971	480	208	637	989	511	2 945	476	615	795	1 281	70	157	41 608
1972	952	417	797	1 324	506	3 839	1 060	1 174	1 356	2 224	122	285	51 908
1973	821	454	843	1 301	490	3 968	967	1 246	1 216	2 194	155	290	49 431
1974	645	624	705	1 571	412	4 245	872	1 205	1 165	2 122	130	378	49 512
1975	758	404	799	1 509	443	3 889	879	1 265	1 268	2 535	142	333	50 308
1976	579	320	1 294	1 663	530	4 379	858	1 446	1 035	2 777	119	288	53 124
1977	722	269	1 337	1 634	387	4 348	817(4)	1 738	867	3 586	130	26	51 467(5)

(1) Après 1970 on a tenu compte des personnes dont la nouvelle résidence est inconnue.

(2) Espagne et Portugal.

(3) Grèce et Tchécoslovaquie.

(4) Mexique, Amérique Centrale et Amérique du Sud.

(5) Y compris : Réfugiés ONU et autres réfugiés.

13. — Migrations extérieures (suite).

F. Immigrations extérieures suivant le pays de nationalité des migrants.

ANNEES		EUROPE (1)												
		Belgique	Pays-Bas	Grand-Duché de Luxembourg	France	République fédérale d'Allemagne	Italie	Royaume-Uni	Danemark	Irlande	Grèce	Portugal	Espagne	Pologne
1974	H	3 734	2 724	115	5 668	1 637	5 861	2 068	436	..	792	110
	F	4 655	2 437	92	4 432	1 481	3 873	2 356	356	..	785	172
1975	H	3 330	2 312	193	5 275	1 595	4 152	1 908	450	..	655	126
	F	4 259	2 195	144	4 553	1 447	2 851	2 141	359	..	569	217
1976	H	2 974	2 120	141	4 515	1 624	4 089	1 753	369	..	385	108
	F	3 889	1 966	111	4 111	1 517	2 593	1 989	300	..	392	158
1977	H	3 040	1 997	104	3 854	1 439	4 063	1 804	76	79	283	283	357	127
	F	3 921	1 821	99	3 566	1 261	2 651	1 897	118	100	233	237	347	159

ANNEES		EUROPE (1) (suite)				URSS	TURQUIE	AFRIQUE					
		Suisse	Yougoslavie	Autres pays	Total			Algérie	Maroc	Tunisie	Zaïre	Autres pays	Total
1974	H	149	483	..	23 777	51	3 386	835	..	6 616
	F	169	292	..	21 100	57	2 333	559	..	3 174
1975	H	110	484	..	20 590	129	3 977	1 113	..	6 828
	F	138	326	..	19 199	76	3 346	555	..	3 786
1976	H	154	243	..	18 475	48	1 372	649	..	4 828
	F	170	159	..	17 355	56	1 848	483	..	3 842
1977	H	128	246	492	18 372	68	1 175	346	2 240	478	887	1 016	4 967
	F	124	142	442	17 118	51	1 520	170	2 073	161	563	448	3 415

ANNEES		AMERIQUE DU NORD				AMERIQUE CENTRALE	AMERIQUE DU SUD					ASIE (1)			OCEANIE	Apatrides	Total (3)
		Canada	Etats-Unis	Mexique	Total		Argentine	Brésil	Chili	Autres pays	Total	Japon	Autres pays	Total			
1974	H	229	2 033	1 354	62	144	39 662	
	F	231	2 246	993	79	82	32 204	
1975	H	258	2 143	1 626	192	152	37 877	
	F	257	2 040	1 215	166	104	32 009	
1976	H	240	1 907	1 713	73	135	30 341	
	F	298	1 878	1 451	72	61	28 383	
1977	H	211	1 888	38	2 137	51	45	67	149	196	457	226	1 345	1 571	82	26 032 (2)	
	F	230	1 946	37	2 213	94	46	57	107	169	379	202	1 052	1 254	85	26 266 (2)	

(1) Non compris la Turquie et l'U.R.S.S.

(2) Y compris : Réfugiés ONU - H=120, F= 104; Autres réfugiés - H=6, F=12.

(3) Voir note (2) page 34.

13. — Migrations extérieures (suite).

G. Emigrations extérieures suivant le pays de nationalité des migrants.

ANNEES		EUROPE (1)												
		Belgique	Pays-Bas	Grand-Duché de Luxembourg	France	République fédérale d'Allemagne	Italie	Royaume-Uni	Danemark	Irlande	Grèce	Portugal	Espagne	Pologne
1974	H	4 536	1 637	110	3 596	1 057	3 970	1 244	329	..	1 405	84
	F	5 751	1 539	93	2 895	989	2 876	1 611	316	..	1 553	90
1975	H	4 360	1 755	187	4 063	1 147	3 974	1 446	372	..	1 288	74
	F	5 289	1 723	157	3 169	1 037	2 834	1 693	386	..	1 432	74
1976	H	5 033	1 813	169	3 855	1 292	3 770	1 561	315	..	1 475	92
	F	5 959	1 631	139	3 234	1 197	2 766	1 929	264	..	1 453	96
1977	H	5 784	1 723	124	3 125	1 229	3 278	1 359	81	72	387	234	1 269	81
	F	6 019	1 643	130	2 641	1 093	2 397	1 457	122	92	335	222	1 379	93

ANNEES		EUROPE (1) (suite)				URSS	TURQUIE	AFRIQUE					Total
		Suisse	Yougoslavie	Autres pays	Total			Algérie	Maroc	Tunisie	Zaire	Autres pays	
1974	H	160	398	..	18 526	34	389	630	..	2 102
	F	171	226	..	18 110	37	316	535	..	1 185
1975	H	122	279	..	19 067	50	432	744	..	2 447
	F	162	125	..	18 081	48	367	524	..	1 356
1976	H	128	209	..	19 712	56	727	652	..	2 591
	F	144	111	..	18 923	44	567	383	..	1 221
1977	H	135	159	494	19 534	52	708	246	1 069	325	551	769	2 960
	F	152	110	481	18 366	68	629	83	614	118	316	362	1 493

ANNEES		AMERIQUE DU NORD				AMERIQUE CENTRALE	AMERIQUE DU SUD					ASIE (1)			OCEANIE	Apatrides	Total (4)
		Canada	Etats-Unis	Mexique	Total		Argentine	Brésil	Chili	Autres pays	Total	Japon	Autres pays	Total			
1974	H	193	2 013	765	75	224	25 617	
	F	219	2 232	440	55	154	23 895	
1975	H	221	1 998	756	83	246	26 561	
	F	222	1 891	509	59	87	23 747	
1976	H	248	2 232	904	65	201	28 056	
	F	282	2 147	542	54	87	25 068	
1977	H	174	2 145	48	2 367	55	42	38	37	176	293	221	793	1 014	73	19	27 206(2)(3)
	F	213	2 203	45	2 461	91	39	40	43	163	285	163	561	724	57	7	24 261(2)(3)

(1) Non compris la Turquie et l'U.R.S.S.

(2) Y compris : Réfugiés ONU - H=126, F=78; Autres réfugiés - H=5, F=2.

(3) Personnes ayant quitté la commune pour transférer leur résidence habituelle en un lieu inconnu (comprises dans le total) : H=5 783, F=3 901.

(4) Voir note (2) page 34.

14. — Naturalisations et autorisations de domicile.

(Source : Ministère de la Justice.)

PAYS DE NAISSANCE	Naturalisations								Autorisations de domicile (1)			
	1975		1976		1977		1978		1975	1976	1977	1978
	Grande	Ordi- naire	Grande	Ordi- naire	Grande	Ordi- naire	Grande	Ordi- naire				
Allemagne.....	21	77	15	23	24	54	38	47	—	—	1	—
Belgique.....	57	223	35	100	41	165	94	171	1	2	—	—
Espagne.....	13	56	10	32	14	29	19	45	—	—	—	—
France.....	40	79	19	75	35	86	56	109	—	—	—	—
Grèce.....	13	73	8	43	13	55	20	50	—	—	—	—
Hongrie.....	27	128	15	75	23	79	34	73	—	—	—	—
Italie.....	57	189	42	164	64	188	141	263	—	—	1	—
Gr.-Duché de Luxembourg...	1	5	—	2	2	3	1	6	—	—	—	—
Pays-Bas.....	17	42	13	24	34	16	21	24	1	2	—	1
Pologne.....	71	194	39	113	48	133	113	152	—	—	—	—
Roumanie.....	3	23	3	16	3	31	10	24	—	—	—	—
Royaume-Uni et Irlande.....	2	1	4	1	1	6	7	4	—	—	—	—
Tchécoslovaquie.....	7	41	2	17	4	27	13	19	—	—	—	—
Turquie.....	3	10	3	11	4	12	3	9	—	—	—	—
U.R.S.S.....	6	33	2	26	8	36	15	25	—	—	—	—
Yougoslavie.....	15	62	4	27	10	53	24	59	—	—	—	—
Autres pays.....	58	236	21	140	53	311	119	318	—	1	—	1
Total:	411	1 472	235	889	381	1 284	728	1 398	2	5	2	2

(1) Art. 13 du Code civil.

15. — Déclarations d'indigénat.

(Source : Administrations provinciales.)

Qualité de Belge	SPECIFICATIONS	1975	1976	1977	1978
Acquisition	Personnes nées en Belgique.....	1 651	1 801	1 979	2 238
	Personnes nées de parents dont l'un a ou a eu la qualité de Belge.....	262	278	305	288
	Descendants des Limbourgeois et Luxembourgeois qui ont perdu la nationalité belge par suite des traités du 19 avril 1839.....	—	—	1	11
	Epouses d'étrangers naturalisés belges.....	495	482	356	333
	Autres.....	1 341	1 833	2 004	3 159
	Total:		3 749	4 394	4 645
Conservation	Femme épousant un étranger ou dont le mari acquiert volontairement une nationalité étrangère.....	1 715	1 583	1 665	1 586
Recouvrement	Femme ayant perdu la qualité de Belge par son mariage ou par suite de l'acquisition par son mari d'une nationalité étrangère.....	274	186	173	124
	Autres.....	8	14	19	26
	Total:	282	200	192	150
Renon- ciation	Personnes ayant acquis de plein droit une nationalité étrangère.....	36	35	25	27
	Femmes devenues belges par suite de leur mariage ou de l'acquisition de la nationalité belge par leur mari.....	370	265	406	319
	Autres.....	25	63	13	34
Total:		431	363	444	380
Déchéance de la qualité de Belge.....		7	8	3	8

16. — Etrangers par pays de nationalité.

PAYS DE NATIONALITE	Nombres absolus			Proportions pour 1 000 étrangers		
	1947 (1)	1961 (1)	1970 (1)	1947 (1)	1961 (1)	1970 (1)
République fédérale d'Allemagne	14 067	14 951	22 956	38	33	33
France	66 416	61 438	86 658	182	135	124
Italie	84 134	200 086	249 490	229	441	358
Pays-Bas	63 700	50 175	61 261	173	111	88
Luxembourg	9 446	6 850	7 018	26	15	10
Royaume-Uni	10 328	9 979	15 340	28	22	22
République d'Irlande	77	255	330	—	1	1
Danemark	384	442	638	1	1	1
Norvège	353	878	908	1	2	1
Grèce	1 270	9 797	22 354	3	22	32
Turquie	590	320	20 312	2	1	29
Autriche	1 586	1 411	1 490	4	3	2
Portugal	466	933	7 177	1	2	10
Espagne	3 245	15 787	67 534	9	35	97
Pologne	58 542	32 009	18 370	159	71	26
Yougoslavie	4 233	4 774	5 235	12	10	8
Algérie(2)	202	6 621	..	—	10
Maroc(2)	461	39 294	..	1	57
Tunisie (2)	204	2 201	..	—	3
Etats-Unis d'Amérique	1 993	3 458	12 676	5	8	18
Apatrides	14 030	8 762	14 566	38	19	21
Autres pays de nationalité	32 759	30 314	33 853	89	67	49
<i>Total :</i>	367 619	453 486	696 282	1 000	1 000	1 000

(1) Recensements généraux de la population (au 31 décembre).

(2) Les Algériens, Marocains et Tunisiens résidants en Belgique en 1947 étaient compris dans « Autres pays de nationalité ».

17. — Densité de la population par arrondissement.

ARRONDISSEMENTS PROVINCES ET REGIONS	Habitants par km ²						
	1930	1947	1961	1970 (1)	1977 (3)	1978 (3)	1979 (3)
Anvers	744	784	872	917	929	926	925
Malines	454	494	538	562	570	571	571
Turnhout	147	183	221	245	256	258	260
<i>Anvers :</i>	410	448	505	536	547	547	547
Bruxelles-Capitale	5 514	5 909	6 326	6 645	6 441	6 360	6 278
Arrond. (loi 2-8-1963) (2)	427	554	899	—	—	—	—
Hal-Vilvorde	324	352	413	502	533	538	541
Louvain	260	280	312	335	349	351	352
Nivelles	173	173	189	214	246	252	257
<i>Brabant :</i>	504	539	596	646	660	661	660
Ath	168	159	158	153	160	160	159
Charleroi	806	776	822	818	815	811	805
Mons	440	425	428	427	446	449	448
Mouscron	650	698	704	713	723	721	718
Soignies	331	324	323	327	322	323	323
Thuin	154	149	150	150	151	151	151
Tournai	257	247	242	243	240	240	239
<i>Hainaut :</i>	351	340	347	348	348	348	347
Huy	136	130	130	130	133	133	133
Liège	734	735	787	808	775	774	771
Verviers	118	116	116	119	121	121	121
Waremmes	164	156	155	152	154	154	154
<i>Liège :</i>	249	246	256	260	261	261	261
Hasselt	187	241	308	354	376	380	383
Maaseik	92	122	158	187	202	204	207
Tongres	176	206	239	264	273	275	276
<i>Limbourg :</i>	151	189	236	269	286	288	291
Arlon	130	126	144	151	153	153	153
Bastogne	41	38	37	35	34	34	34
Marche-en-Famenne	45	44	42	42	42	42	43
Neufchâteau	38	38	37	36	38	38	38
Virton	57	55	58	58	57	57	57
<i>Luxembourg :</i>	50	48	49	49	50	50	50
Dinant	55	55	54	54	55	55	55
Namur	187	190	202	211	219	220	221
Philippeville	61	58	60	61	62	62	62
<i>Namur :</i>	97	97	101	104	109	109	110
Alost	470	506	544	560	563	562	561
Termonde	436	471	498	514	520	521	522
Eeklo	200	218	227	240	238	238	239
Gand	460	481	501	513	515	515	514
Audenarde	275	279	276	273	269	269	268
Saint-Nicolas	361	386	402	419	433	436	438
<i>Flandre orientale :</i>	386	409	427	439	444	445	445
Bruges	267	304	338	370	386	387	387
Dixmude	134	141	141	146	131	131	131
Ypres	184	192	191	191	191	190	189
Courtrai	489	550	611	654	671	673	672
Ostende	331	365	409	447	456	457	455
Roulers	367	420	450	476	496	499	500
Tielt	227	243	248	251	257	257	257
Furnes	142	157	164	156	172	172	172
<i>Flandre occidentale :</i>	267	296	319	336	343	343	343
<i>Royaume :</i>	265	279	301	316	322	322	322
Région bruxelloise	5 514	5 909	6 326	6 645	6 441	6 360	6 278
Région flamande	337	375	401	412	413	415
Région wallonne	178	184	188	191	191	191
dont région de langue allemande	65	68	73	76	76	68

(1) Population recensée par km². Ces chiffres ne sont pas entièrement comparables aux précédents par suite des radiations opérées lors du recensement et en raison des modifications de limites de plusieurs arrondissements.

(2) Arrondissement supprimé par la loi du 23.12.1970. Les communes qui en faisaient partie ont été incorporées à l'arrondissement de Hal-Vilvorde.

(3) Chiffres calculés au 1^{er} janvier (après fusions) alors que les chiffres des colonnes précédentes sont ceux des recensements.

18. — Ménages par arrondissement.

ARRONDISSEMENTS ADMINISTRATIFS ET PROVINCES	1947		1961		1970			1977 (1)	
	Ménages	Habitants par 100 ménages	Ménages	Habitants par 100 ménages	Ménages privés	Ménages collectifs	Nombre total de ménages	Habitants par 100 ménages	Ménages privés
Anvers	272 462	288	299 701	291	322 095	398	322 493	285	340 087
Malines	76 218	327	85 100	319	91 271	109	91 380	310	95 186
Turnhout	63 345	392	78 607	381	92 647	131	92 778	359	102 112
<i>Anvers :</i>	412 025	311	463 408	311	506 013	638	506 651	303	537 385
Bruxelles	397 534	240	419 492	244	448 673	522	449 195	239	408 746
Hal-Vilvorde	105 730	325	130 173	320	152 380	190	152 570	312	155 838
Louvain	96 734	337	109 976	330	122 250	262	122 512	318	131 525
Nivelles	67 031	283	67 904	305	76 697	122	76 819	306	86 150
<i>Brabant :</i>	667 029	272	727 545	276	800 000	1 096	801 096	272	782 259
Ath	25 812	299	25 229	305	24 729	32	24 761	303	23 257
Charleroi	165 600	263	165 260	279	161 343	167	161 510	284	159 112
Mons	95 954	270	92 265	283	92 529	96	92 625	284	85 321
Mouscron	23 885	295	24 747	287	25 376	37	25 413	284	25 353
Soignies	57 439	285	55 800	291	55 950	57	56 007	293	54 716
Thuin	48 279	279	46 499	292	46 100	49	46 149	295	47 629
Tournai	51 425	295	49 622	299	49 485	92	49 577	299	49 971
<i>Hainaut :</i>	468 394	276	459 422	287	455 512	530	456 042	289	445 359
Huy	31 716	295	31 777	295	31 328	37	31 365	295	30 873
Liège	222 769	255	231 834	262	230 783	232	231 015	267	224 057
Verviers	78 530	298	78 515	297	80 269	131	80 400	298	81 326
Waremmé	18 558	311	18 272	314	19 150	21	19 171	308	19 348
<i>Liège :</i>	351 573	271	360 398	275	361 530	421	361 951	279	355 604
Hasselt	52 715	414	70 208	397	86 815	142	86 957	368	97 309
Maaseik	21 594	486	30 766	444	40 872	84	40 956	407	48 182
Tongres	33 454	404	40 381	388	45 042	66	45 108	368	49 136
<i>Limbourg :</i>	107 763	425	141 355	405	172 729	292	173 021	377	194 627
Arlon	12 653	318	14 542	318	15 385	21	15 406	314	15 814
Bastogne	10 653	356	10 521	347	10 336	13	10 349	338	10 267
Marche-en-Famenne	12 470	328	12 102	325	12 437	23	12 460	317	12 731
Neufchâteau	16 168	338	16 072	330	16 198	30	16 228	324	17 236
Virton	12 758	313	13 427	311	13 444	27	13 471	310	13 635
<i>Luxembourg :</i>	64 702	330	66 664	325	67 800	114	67 914	320	69 683
Dinant	26 683	321	26 048	325	26 497	48	26 545	318	26 701
Namur	71 521	299	73 544	309	77 223	168	77 391	306	84 224
Philippeville	19 010	296	18 228	317	18 765	18	18 783	314	19 836
<i>Namur :</i>	117 214	304	117 820	314	122 485	234	122 719	310	130 761
Alost	71 053	336	76 098	336	81 880	94	81 974	323	86 271
Termonde	47 322	339	49 994	340	54 078	71	54 149	324	58 358
Eeklo	22 633	347	24 179	337	26 613	36	26 649	322	26 836
Gand	147 928	298	151 820	302	159 120	228	159 348	296	165 891
Audenarde	34 631	332	35 153	324	36 369	89	36 458	310	37 584
Saint-Nicolas	54 442	338	57 465	333	62 984	101	63 085	316	68 404
<i>Flandre orientale :</i>	378 009	322	394 709	322	421 044	619	421 663	311	443 344
Bruges	58 164	343	66 779	332	76 201	160	76 361	318	84 700
Dixmude	13 197	366	13 493	357	13 782	32	13 814	344	14 253
Ypres	30 732	312	31 017	337	31 989	72	32 061	328	32 867
Courtrai	65 881	337	73 570	336	81 067	123	81 190	325	84 558
Ostende	33 941	317	39 551	305	44 551	56	44 607	289	44 499
Roulers	35 125	355	37 334	358	41 767	72	41 839	336	42 992
Tielt	19 445	382	20 098	376	22 051	47	22 098	346	25 296
Furnes	13 785	324	14 538	321	15 707	43	15 750	308	16 791
<i>Flandre occidentale :</i>	270 270	343	296 380	337	327 115	605	327 720	322	345 956
<i>Royaume :</i>	2 836 979	300	3 027 701	304	3 234 228	4 549	3 238 777	298	3 304 978

(1) Enquête socio-économique. Avril 1977. Voir également définitions et méthodes statistiques.

19. — Naissances légitimes et illégitimes par sexe⁽¹⁾.

ANNÉE DE LA NAISSANCE	Garçons			Filles			Total des naissances		
	Légitimes	Illégitimes	Total	Légitimes	Illégitimes	Total	Légitimes	Illégitimes	Total
1937 (2)	64 488	1 623	66 111	60 955	1 630	62 585	125 443	3 253	128 696
1938	66 597	1 706	68 303	63 654	1 653	65 307	130 251	3 359	133 610
1939	64 656	1 631	66 287	62 163	1 569	63 732	126 819	3 200	130 019
1940 (3)	55 999	1 800	57 799	53 011	1 687	54 698	109 010	3 487	112 497
1941	50 190	1 550	51 740	47 418	1 458	48 876	97 608	3 008	100 616
1942	54 948	1 370	56 318	51 063	1 222	52 285	106 011	2 592	108 603
1943	62 067	1 618	63 685	58 096	1 568	59 664	120 163	3 186	123 349
1944	63 419	2 183	65 602	59 340	2 180	61 520	122 759	4 363	127 122
1945	64 204	2 823	67 027	60 762	2 737	63 499	124 966	5 560	130 526
1946	76 029	3 002	79 031	71 142	2 789	73 931	147 171	5 791	152 962
1947	75 032	2 374	77 406	70 465	2 356	72 821	145 497	4 730	150 227
1948	74 898	2 349	77 247	70 991	2 178	73 169	145 889	4 527	150 416
1949	74 197	2 022	76 219	69 717	1 918	71 635	143 914	3 940	147 854
1950	72 840	1 938	74 778	69 055	1 839	70 894	141 895	3 777	145 672
1951	71 411	1 652	73 063	67 588	1 663	69 251	138 999	3 315	142 314
1952	73 659	1 725	75 384	69 009	1 671	70 680	142 668	3 396	146 064
1953	73 604	1 678	75 282	69 260	1 583	70 843	142 864	3 261	146 125
1954	74 650	1 587	76 237	70 803	1 498	72 301	145 453	3 085	148 538
1955	74 900	1 584	76 484	71 126	1 585	72 711	146 026	3 169	149 195
1956	75 419	1 574	76 993	71 672	1 545	73 217	147 091	3 119	150 210
1957	77 369	1 605	78 974	72 418	1 479	73 897	149 787	3 084	152 871
1958	78 309	1 555	79 864	73 624	1 560	75 184	151 933	3 115	155 048
1959	79 645	1 716	81 361	75 310	1 566	76 876	154 955	3 282	158 237
1960	77 921	1 685	79 606	73 663	1 515	75 178	151 584	3 200	154 784
1961	79 822	1 666	81 488	75 424	1 519	76 943	155 246	3 185	158 431
1962	78 147	1 640	79 787	73 652	1 622	75 274	151 799	3 262	155 061
1963	80 089	1 785	81 874	75 612	1 706	77 318	155 701	3 491	159 192
1964	80 753	1 880	82 633	76 405	1 800	78 205	157 158	3 680	160 838
1965	78 118	1 909	80 027	73 701	1 768	75 469	151 819	3 677	155 496
1966	75 616	1 887	77 503	71 730	1 863	73 593	147 346	3 750	151 096
1967	73 435	1 929	75 364	69 036	1 793	70 829	142 471	3 722	146 193
1968	70 985	1 962	72 947	67 229	1 808	69 037	138 214	3 770	141 984
1969	71 002	1 964	72 966	67 018	1 815	68 833	138 020	3 779	141 799
1970	71 069	2 102	73 171	67 158	1 839	68 997	138 227	3 941	142 168
1971	70 607	2 146	72 753	66 722	2 052	68 774	137 329	4 198	141 527
1972	67 872	2 112	70 014	61 321	1 969	66 290	132 193	1 111	136 301
1973	61 572	2 001	66 576	60 973	1 875	62 848	125 545	3 879	129 424
1974	61 713	1 882	63 595	58 181	1 895	60 079	119 897	3 777	123 674
1975	59 705	1 869	61 574	56 258	1 861	58 119	115 963	3 730	119 693
1976	60 288	1 940	62 228	56 969	1 837	58 806	117 257	3 777	121 034
1977	60 546	1 909	62 455	57 540	1 857	59 397	118 086	3 766	121 852
1978*	62 962	60 112	123 074

(1) Enfants mort-nés non compris. Les naissances relevées sont celles inscrites au registre de l'état civil et qui sont survenues au cours de l'année considérée.

Jusqu'en 1953 inclus il s'agit des naissances de fait ; à partir de 1954 les naissances concernent la population résidant dans la commune (naissances de droit)

(2) A partir de 1925, les données comprennent les renseignements relatifs aux cantons annexés de l'Est.

(3) De 1940 à 1948 inclus, 41 communes ont été soustraites à la juridiction administrative belge (88 090 habitants au 31 décembre 1939).

20. — Mortinatalité.

Année du décès	Enfants mort-nés						Année du décès	Enfants mort-nés					
	Garçons		Filles		Total	Pour 1 000 naissances (mort-nés et autres présentés sans vie compris)		Garçons		Filles		Total	Pour 1 000 naissances (mort-nés et autres présentés sans vie compris)
	Légitimes	Illégitimes	Légitimes	Illégitimes				Légitimes	Illégitimes	Légitimes	Illégitimes		
1937	2 143	106	1 679	69	3 997	30,12	1958	1 365	41	1 093	29	2 528	16,04
1938	2 241	79	1 704	85	4 109	29,84	1959	1 264	38	1 100	32	2 434	15,15
1939	2 107	90	1 633	80	3 910	29,19	1960	1 228	53	1 063	36	2 380	15,14
1940 (1)	1 736	88	1 348	61	3 233	27,94	1961	1 244	49	1 039	28	2 360	14,68
1941	1 438	68	1 172	69	2 747	26,58	1962	1 194	39	1 012	32	2 277	14,47
1942	1 504	70	1 147	50	2 771	24,88	1963	1 179	52	967	44	2 242	13,89
1943	1 718	62	1 260	65	3 105	24,55	1964	1 214	49	1 046	30	2 339	14,29
1944	1 723	77	1 365	59	3 224	24,73	1965	1 053	45	1 007	26	2 131	13,52
1945	1 756	116	1 364	107	3 343	24,97	1966	1 040	37	897	48	2 022	13,21
1946	2 238	145	1 670	128	4 181	26,61	1967	998	36	791	35	1 860	12,56
1947	2 115	134	1 706	83	4 038	26,18	1968	924	30	742	34	1 730	12,04
1948	2 087	128	1 627	98	3 940	25,53	1969	879	44	789	25	1 737	12,10
1949	1 924	113	1 492	81	3 610	23,83	1970	837	53	697	29	1 616	11,24
1950	1 807	67	1 475	62	3 411	22,88	1971	825	43	680	32	1 580	11,04
1951	1 661	75	1 334	53	3 123	21,47	1972	740	39	659	33	1 471	10,68
1952	1 584	66	1 321	44	3 015	20,22	1973	684	36	645	27	1 392	10,64
1953	1 594	49	1 252	49	2 944	19,75	1974	626	37	586	27	1 276	10,21
1954	1 465	37	1 206	33	2 741	18,12	1975	654	24	529	20	1 227	10,15
1955	1 432	67	1 212	40	2 751	18,11	1976	567	24	469	28	1 088	8,91
1956	1 377	48	1 087	45	2 557	16,73	1977*	1 029	8,38
1957	1 302	43	1 133	35	2 513	16,17	1978*	967	7,80

(1) De 1940 à 1948 inclus, 41 communes ont été soustraites à la juridiction administrative belge (88 090 habitants au 31 décembre 1989).

21. — Natalité par mois. (Enfants mort-nés non compris.)

Années	Janvier	Février	Mars	Avril	Mai	Juin	Juillet	Août	Septembre	Octobre	Novembre	Décembre
1940 (2) (3)	10 775	11 036	11 394	10 821	9 761	7 183	8 112	8 281	8 716	8 469	8 538	9 411
1945	10 911	10 095	11 262	11 055	11 364	11 261	11 204	10 963	10 223	10 728	10 359	11 101
1950	12 592	11 948	13 061	12 426	13 239	12 414	12 274	12 156	11 384	11 629	11 035	11 514
1955	12 404	11 934	13 268	12 829	13 315	12 842	13 069	12 537	12 369	12 012	11 134	11 482
1960	13 050	12 658	13 501	12 763	13 787	12 923	13 667	13 375	12 889	12 411	11 326	12 434
1965	13 305	12 266	13 647	13 430	13 744	13 401	13 554	13 023	12 709	12 544	11 817	12 056
1966	12 458	11 905	13 289	13 372	13 816	13 002	12 970	12 486	12 515	12 263	11 156	11 864
1967	12 157	11 447	12 699	12 846	13 553	12 611	12 474	11 940	11 815	11 794	11 133	11 724
1968	11 983	11 271	12 307	12 334	12 777	12 077	12 298	12 100	11 706	11 218	10 472	11 441
1969	11 848	10 910	12 308	12 176	12 820	11 786	12 366	11 796	11 797	11 774	10 678	11 540
1970	11 711	10 938	12 119	12 290	12 314	12 320	12 546	11 739	11 437	11 348	11 134	12 272
1971	11 998	11 103	12 218	12 498	12 550	12 118	12 131	11 675	11 827	11 473	10 830	11 106
1972	11 448	10 823	11 901	11 410	12 076	11 761	11 722	11 253	11 014	11 205	10 431	11 260
1973	10 995	10 147	11 471	11 218	11 462	11 468	11 206	11 046	10 393	10 123	9 575	10 320
1974	10 391	9 553	10 434	10 586	11 233	10 273	10 921	10 626	10 447	10 307	9 310	9 593
1975	10 038	9 385	10 431	10 406	10 609	10 066	10 550	9 926	9 735	9 531	9 197	9 819
1976	9 886	9 604	10 340	10 281	10 428	10 389	10 623	10 446	10 242	9 841	9 265	9 689
1977	9 756	9 149	10 162	10 101	11 142	10 800	10 677	10 403	10 423	10 126	9 311	9 802
1978*	9 971	9 379	10 590	10 509	11 383	10 807	10 548	10 330	10 220	10 232	9 378	9 727
1979*	9 961	9 215	10 633	10 815	11 356	10 428	10 677	10 558	10 143	10 584

(2) (3) Voir notes page 43.

22. — Naissances vivantes d'après l'âge de la mère.

(Y compris à partir de 1961, les enfants nés vivants mais présentés sans vie.)

ANNÉE DE LA NAISSANCE	< 15 ans	15 - < 20 ans	20 - < 25 ans	25 - < 30 ans	30 - < 35 ans	35 - < 40 ans	40 - < 45 ans	45 ans et plus	Age non indiqué	Ensemble des naissances
1940	21	5 224	21 564	34 644	27 015	16 833	5 727	455	37	111 520
1945	6	5 553	32 971	30 014	32 709	20 476	7 229	514	31	129 503
1950	16	6 768	39 439	48 578	24 072	18 537	6 386	520	—	144 316
1960	16	6 825	42 872	50 291	32 328	16 985	3 989	344	9	153 659
1961	23	7 391	44 119	51 048	33 723	17 349	4 466	296	16	158 431
1962	14	8 113	43 109	48 792	33 275	16 838	4 668	242	10	155 061
1963	20	9 013	44 643	50 154	33 637	16 683	4 833	202	7	159 192
1964	13	9 690	45 082	50 741	33 508	16 696	4 886	211	11	160 838
1965	23	10 446	45 451	48 413	30 765	15 589	4 574	231	4	155 496
1966	20	11 035	47 146	45 389	28 431	14 579	4 209	270	17	151 096
1967	24	10 882	49 423	42 214	25 929	13 711	3 726	273	11	146 193
1968	19	10 494	50 191	40 146	24 721	12 595	3 562	233	23	141 984
1969	38	10 700	51 462	40 069	23 979	11 943	3 346	249	13	141 799
1970	31	11 065	52 860	40 425	22 890	11 422	3 234	220	21	142 168
1971	33	11 733	52 658	41 822	21 473	10 543	3 048	204	13	141 527
1972	36	11 696	50 162	43 012	19 260	9 212	2 704	211	11	136 304
1973	34	11 480	47 660	42 495	17 381	7 850	2 364	160	—	129 424
1974	31	11 144	45 166	42 066	16 300	6 883	1 954	118	12	123 674
1975	29	10 646	43 565	42 181	15 387	6 107	1 655	113	10	119 693
1976	21	10 280	43 822	43 623	16 275	5 471	1 426	107	9	121 034
1977	9	9 663	43 833	44 457	17 330	5 182	1 252	112	14	121 852

23. — Naissances vivantes légitimes d'après l'âge du père.

(Y compris à partir de 1961, les enfants nés vivants mais présentés sans vie.)

ANNÉE DE LA NAISSANCE	< 20 ans	20 - < 25 ans	25 - < 30 ans	30 - < 35 ans	35 - < 40 ans	40 - < 45 ans	45 - < 50 ans	50 - < 55 ans	55 - < 60 ans	60 ans et plus	Décédés	Age non indiqué	Ensemble des naissances
1940	690	10 237	31 846	29 917	20 855	9 779	3 108	909	285	173	—	283	108 082
1945	1 046	16 958	26 779	35 386	25 123	13 268	3 864	—	1 260	—	241	83	124 008
1950	1 109	22 000	46 845	28 442	24 750	12 300	3 935	838	186	81	115	—	140 601
1960	1 093	24 135	49 999	39 221	22 965	8 205	3 557	910	218	86	87	22	150 498
1961	1 182	25 283	50 603	40 727	23 700	8 850	3 522	941	216	95	104	23	155 246
1962	1 343	24 861	48 940	40 284	22 872	9 137	3 013	915	212	94	99	29	151 799
1963	1 604	26 058	50 831	40 740	22 756	9 749	2 570	910	242	93	117	31	155 701
1964	1 772	26 789	51 220	40 822	22 800	10 049	2 375	864	216	96	125	30	157 158
1965	1 959	28 009	49 755	38 009	21 071	9 495	2 270	783	234	84	126	24	151 819
1966	2 051	30 220	47 649	35 413	20 041	8 780	2 208	671	170	75	13	55	147 346
1967	2 016	32 247	45 540	32 883	18 732	7 982	2 229	564	167	83	3	25	142 471
1968	1 885	33 570	43 502	31 174	17 763	7 368	2 238	467	144	62	1	40	138 214
1969	1 907	34 254	44 126	30 908	16 975	7 075	2 144	361	153	78	—	39	138 020
1970	2 052	35 626	44 629	30 425	16 025	6 782	2 040	424	128	62	2	32	138 227
1971	2 356	36 051	46 220	28 368	15 305	6 545	1 863	388	121	68	2	42	137 329
1972	2 246	34 495	47 271	26 259	13 618	6 023	1 723	379	79	54	3	43	132 193
1973	2 309	32 407	47 210	24 024	12 214	5 237	1 567	389	61	29	70	28	125 545
1974	2 286	30 558	46 500	23 057	11 131	4 547	1 294	313	60	30	62	59	119 897
1975	2 147	28 894	46 707	22 130	10 211	4 133	1 250	324	58	19	50	40	115 963
1976	2 050	28 311	48 172	23 683	9 549	3 822	1 193	265	69	20	65	58	117 257
1977	1 857	27 813	48 613	25 307	9 201	3 633	1 159	287	69	11	85	51	118 086

24. — Naissances réparties d'après l'âge de la mère, la légitimité et le sexe⁽¹⁾.

Année 1976

AGE DE LA MÈRE	Légitimes		Illégitimes		Légitimes et illégitimes		
	Garçons	Filles	Garçons	Filles	Garçons	Filles	Total
< 15 ans	2	2	7	10	9	12	21
15 - < 16 ans	45	59	24	25	69	84	153
16 - < 17 ans	310	209	53	54	363	263	626
17 - < 18 ans	717	702	121	88	838	790	1 628
18 - < 19 ans	1 431	1 317	154	126	1 585	1 443	3 028
19 - < 20 ans	2 255	2 223	197	170	2 452	2 393	4 845
20 - < 21 ans	3 160	3 047	161	184	3 321	3 231	6 552
21 - < 22 ans	3 891	3 638	166	123	4 057	3 761	7 818
22 - < 23 ans	4 501	4 245	146	138	4 647	4 383	9 030
23 - < 24 ans	5 018	4 659	114	131	5 132	4 790	9 922
24 - < 25 ans	5 291	5 029	92	88	5 383	5 117	10 500
25 - < 26 ans	5 114	4 950	83	86	5 197	5 036	10 233
26 - < 27 ans	5 014	4 822	80	90	5 094	4 912	10 006
27 - < 28 ans	4 545	4 349	81	74	4 626	4 423	9 049
28 - < 29 ans	3 960	3 626	62	66	4 022	3 692	7 714
29 - < 30 ans	3 401	3 088	81	51	3 482	3 139	6 621
30 - < 31 ans	2 630	2 480	49	62	2 679	2 542	5 221
31 - < 32 ans	1 867	1 811	46	35	1 913	1 846	3 759
32 - < 33 ans	1 566	1 478	37	48	1 603	1 526	3 129
33 - < 34 ans	1 163	1 132	25	37	1 188	1 169	2 357
34 - < 35 ans	884	865	36	24	920	889	1 809
35 - < 36 ans	744	707	29	17	773	724	1 497
36 - < 37 ans	715	629	23	19	738	648	1 386
37 - < 38 ans	560	481	10	19	570	500	1 070
38 - < 39 ans	436	403	15	20	451	423	874
39 - < 40 ans	337	281	14	12	351	293	644
40 - < 41 ans	257	228	9	6	266	234	500
41 - < 42 ans	170	202	9	9	179	211	390
42 - < 43 ans	116	124	6	10	122	134	256
43 - < 44 ans	83	85	4	10	87	95	182
44 - < 45 ans	52	41	3	2	55	43	98
45 - < 46 ans	24	22	1	2	25	24	49
46 - < 47 ans	18	17	2	—	20	17	37
47 - < 48 ans	1	4	—	—	1	4	5
48 - < 49 ans	3	3	—	—	3	3	6
49 - < 50 ans	2	4	—	—	2	4	6
50 ans et plus	2	2	—	—	2	2	4
Inconnus	3	5	—	1	3	6	9
Total :	60 288	56 969	1 940	1 837	62 228	58 806	121 034

(1) Y compris les enfants nés vivants, mais présentés sans vie ; non compris les mort-nés.

24. — Naissances réparties d'après l'âge de la mère, la légitimité et le sexe ⁽¹⁾ (suite).

Année 1977

AGE DE LA MÈRE	Légitimes		Illégitimes		Légitimes et illégitimes		
	Garçons	Filles	Garçons	Filles	Garçons	Filles	Total
< 15 ans	—	1	4	4	4	5	9
15 - < 16 ans	49	38	36	23	85	61	146
16 - < 17 ans	220	228	68	57	288	285	573
17 - < 18 ans	664	649	99	82	763	731	1 494
18 - < 19 ans	1 365	1 223	125	145	1 490	1 368	2 858
19 - < 20 ans	2 152	2 082	188	170	2 340	2 252	4 592
20 - < 21 ans	2 990	2 801	153	145	3 143	2 946	6 089
21 - < 22 ans	3 837	3 607	146	150	3 983	3 757	7 740
22 - < 23 ans	4 524	4 286	137	139	4 661	4 425	9 086
23 - < 24 ans	5 099	4 887	102	114	5 201	5 001	10 202
24 - < 25 ans	5 427	5 059	114	116	5 541	5 175	10 716
25 - < 26 ans	5 314	5 166	95	81	5 409	5 247	10 656
26 - < 27 ans	5 038	4 907	67	92	5 105	4 999	10 104
27 - < 28 ans	4 608	4 264	90	74	4 698	4 338	9 036
28 - < 29 ans	4 038	3 764	76	69	4 114	3 833	7 947
29 - < 30 ans	3 364	3 200	84	66	3 448	3 266	6 714
30 - < 31 ans	2 842	2 630	61	56	2 903	2 686	5 589
31 - < 32 ans	2 046	2 000	44	53	2 090	2 053	4 143
32 - < 33 ans	1 541	1 528	39	51	1 580	1 579	3 159
33 - < 34 ans	1 251	1 233	39	32	1 290	1 265	2 555
34 - < 35 ans	927	909	24	24	951	933	1 884
35 - < 36 ans	747	667	19	19	766	686	1 452
36 - < 37 ans	622	568	19	17	641	585	1 226
37 - < 38 ans	512	482	12	20	524	502	1 026
38 - < 39 ans	380	410	17	16	397	426	823
39 - < 40 ans	316	312	21	6	337	318	655
40 - < 41 ans	216	206	5	9	221	215	436
41 - < 42 ans	147	149	10	7	157	156	313
42 - < 43 ans	112	109	5	7	117	116	233
43 - < 44 ans	82	74	4	6	86	80	166
44 - < 45 ans	52	45	2	5	54	50	104
45 - < 46 ans	24	17	2	—	26	17	43
46 - < 47 ans	19	15	1	1	20	16	36
47 - < 48 ans	9	11	1	1	10	12	22
48 - < 49 ans	3	2	—	—	3	2	5
49 - < 50 ans	1	2	—	—	1	2	3
50 ans et plus	2	1	—	—	2	1	3
Inconnus	6	8	—	—	6	8	14
Total :	60 546	57 540	1 909	1 857	62 455	59 397	121 852

(1) Y compris les enfants nés vivants, mais présentés sans vie ; non compris les mort-nés.

25. — Naissances légitimes d'après le nombre des enfants encore vivants déjà issus du mariage actuel des parents⁽¹⁾.

ANNÉE DE LA NAISSANCE	1 ^{re} naissance	2 ^e naissance	3 ^e naissance	4 ^e naissance	5 ^e naissance	6 ^e naissance	7 ^e naissance	8 ^e naissance	9 ^e naissance et au-delà	Inconnu	Total des naissances
1950	57 778	38 329	20 050	10 765	5 575	3 335	1 921	1 227	1 621	—	140 601
1955	55 242	38 108	22 539	13 023	7 091	3 837	2 126	1 287	1 476	—	144 729
1960	55 495	40 542	23 485	13 570	7 405	4 382	2 415	1 451	1 753	—	150 498
1968	56 636	39 089	20 757	10 566	5 211	2 709	1 477	840	929	—	138 214
1969	57 964	39 286	20 040	10 167	4 971	2 560	1 370	785	877	—	138 020
1970	59 540	39 316	19 488	9 923	4 778	2 411	1 270	698	803	—	138 227
1971	60 972	39 211	19 002	9 055	4 374	2 288	1 160	590	677	—	137 329
1972	60 385	38 424	17 412	8 048	3 689	2 049	1 035	538	613	—	132 193
1973	59 271	37 404	15 112	6 989	3 218	1 665	895	481	510	—	125 545
1974	64 783	39 182	8 668	3 704	1 666	863	497	247	287	—	119 897
1975	57 540	35 886	12 589	5 102	2 412	1 117	631	348	338	—	115 963
1976	58 183	37 567	12 678	4 682	2 016	992	527	288	324	—	117 257
1977	58 162	38 868	12 756	4 350	1 926	936	521	293	274	—	118 086

26. — Naissances légitimes d'après le nombre des enfants encore vivants et décédés déjà issus du mariage actuel des parents⁽¹⁾.

ANNÉE DE LA NAISSANCE	1 ^{re} naissance	2 ^e naissance	3 ^e naissance	4 ^e naissance	5 ^e naissance	6 ^e naissance	7 ^e naissance	8 ^e naissance	9 ^e naissance et au-delà	Inconnu	Total des naissances
1950	55 984	37 010	20 176	11 232	6 213	3 730	2 269	1 527	2 460	—	140 601
1955	54 113	37 066	22 501	13 210	7 485	4 272	2 504	1 487	2 091	—	144 729
1960	54 628	39 732	23 410	13 755	7 722	4 630	2 693	1 602	2 326	—	150 498
1968	55 814	38 697	20 873	10 856	5 450	2 887	1 581	923	1 133	—	138 214
1969	57 199	38 871	20 195	10 426	5 209	2 735	1 460	836	1 089	—	138 020
1970	58 961	38 834	19 686	10 107	5 002	2 537	1 367	769	963	1	138 227
1971	60 390	38 731	19 182	9 331	4 551	2 435	1 244	632	833	—	137 329
1972	59 781	37 972	17 636	8 327	3 898	2 134	1 104	616	725	—	132 193
1973	58 685	37 004	15 388	7 195	3 371	1 773	985	529	615	—	125 545
1974	64 361	39 000	8 918	3 776	1 782	913	528	284	335	—	119 897
1975	56 898	35 713	12 875	5 278	2 524	1 176	689	409	401	—	115 963
1976	57 546	37 361	12 948	4 959	2 096	1 046	598	327	376	—	117 257
1977	57 735	38 520	13 058	4 593	1 972	1 007	533	342	326	—	118 086

27. — Naissances légitimes d'après la durée du mariage actuel des parents⁽¹⁾.

DURÉE DU MARIAGE ACTUEL	1950	1955	1960	1970	1974	1975	1976	1977
< 1 an	24 195	23 172	23 160	25 263	20 893	18 863	17 571	16 227
1 — < 2 ans	19 584	18 494	18 895	19 982	17 731	17 219	17 018	16 751
2 — < 3 ans	17 367	15 087	16 388	15 710	15 272	15 143	15 509	15 736
3 — < 4 ans	14 955	13 007	13 883	13 523	13 355	13 563	14 278	14 512
4 — < 5 ans	13 057	11 606	11 997	11 331	11 243	11 233	11 826	12 519
5 — < 6 ans	7 826	10 261	10 455	9 293	8 906	9 091	9 485	10 100
6 — < 7 ans	5 691	8 904	8 829	7 457	6 843	6 863	7 596	7 621
7 — < 8 ans	6 011	8 477	7 509	5 981	5 263	5 236	5 476	5 835
8 — < 9 ans	4 920	7 424	6 528	5 031	4 188	3 934	4 034	4 356
9 — < 10 ans	3 240	6 499	5 921	4 387	3 165	3 089	3 196	3 214
10 — < 12 ans	6 253	7 072	9 547	6 731	4 547	4 210	4 461	4 468
12 — < 14 ans	5 845	5 558	7 386	5 036	2 987	2 653	2 543	2 594
14 — < 16 ans	4 494	3 067	4 655	3 496	2 174	1 928	1 667	1 634
16 — < 18 ans	3 074	2 771	2 626	2 224	1 446	1 285	1 098	1 046
18 — < 20 ans	2 009	1 735	1 468	1 435	880	759	678	666
20 — < 25 ans	1 837	1 468	1 135	1 182	758	709	579	552
25 ans et plus	191	108	100	64	55	63	73	60
Inconnu	52	19	16	101	191	122	169	195
Total :	140 601	144 729	150 498	138 227	119 897	115 963	117 257	118 086

(1) Y compris à partir de 1961, les enfants nés vivants mais présentés sans vie.

28. — Accouchements multiples (enfants mort-nés compris.)

ANNÉE DE LA NAISSANCE	Accouchements doubles				Accouchements triples					Accouchem. quadru- drupés
	Deux garçons	Deux filles	Un garçon une fille	Total	Trois garçons	Trois filles	Deux garçons une fille	Deux filles un garçon	Total	
1940	394	391	409	1 194	2	4	—	1	7	—
1945	482	436	423	1 341	4	6	5	3	18	—
1950	498	527	511	1 536	5	1	2	—	8	—
1963	612	593	623	1 828	2	3	2	8	15	—
1965	601	575	551	1 727	1	9	3	4	17	—
1966	523	588	473	1 584	2	4	3	4	13	—
1967	538	549	465	1 552	5	5	2	2	14	—
1968	501	499	464	1 464	8	4	3	3	18	2
1969	529	534	429	1 492	4	1	2	7	14	1
1970	515	481	414	1 410	2	2	1	5	10	2
1971	474	413	400	1 287	5	5	2	4	16	3
1972	446	445	385	1 276	2	5	1	5	13	1
1973	484	440	365	1 289	1	4	2	3	10	1
1974	465	422	338	1 225	2	2	6	5	15	1
1975	457	447	323	1 227	1	3	2	5	11	1
1976	448	433	348	1 229	2	4	2	7	15	2

29. — Enfants provenant d'accouchements doubles.

ANNÉE DE LA NAISSANCE	Sexe masculin			Sexe féminin			Nombre d'enfants		
	Nés vivants	Mort-nés	Total	Nés vivants	Mort-nés	Total	Nés vivants	Mort-nés	Total
1940	1 092	105	1 197	1 118	73	1 191	2 210	178	2 388
1945	1 268	119	1 387	1 210	85	1 295	2 478	204	2 682
1950	1 370	137	1 507	1 428	137	1 565	2 798	274	3 072
1962	1 758	74	1 832	1 728	44	1 772	3 486	118	3 604
1963	1 771	76	1 847	1 751	58	1 809	3 522	134	3 656
1965	1 702	51	1 753	1 644	57	1 701	3 346	108	3 454
1966	1 454	65	1 519	1 579	70	1 649	3 033	135	3 168
1967	1 480	61	1 541	1 506	57	1 563	2 986	118	3 104
1968	1 418	48	1 466	1 414	48	1 462	2 832	96	2 928
1969	1 444	43	1 487	1 438	59	1 497	2 882	102	2 984
1970	1 393	51	1 444	1 326	50	1 376	2 719	101	2 820
1971	1 301	47	1 348	1 190	36	1 226	2 491	83	2 574
1972	1 240	37	1 277	1 227	48	1 275	2 467	85	2 552
1973	1 293	40	1 333	1 220	25	1 245	2 513	65	2 578
1974	1 228	40	1 268	1 144	38	1 182	2 372	78	2 450
1975	1 199	38	1 237	1 188	29	1 217	2 387	67	2 454
1976	1 201	43	1 244	1 182	32	1 214	2 383	75	2 458

30. — Reconnaissances et légitimations d'enfants naturels.

ANNÉES	Reconnaissances d'enfants naturels			Légitimations d'enfants naturels		
	Dans l'acte de naissance	Postérieurement	Ensemble des enfants reconnus	Reconnus avant le mariage	Reconnus dans l'acte de mariage	Ensemble des enfants légitimés
1960	325	3 342	3 667	596	761	1 357
1964	465	3 919	4 384	604	717	1 321
1965	497	3 816	4 313	591	735	1 326
1966	376	3 921	4 297	554	722	1 276
1967	335	3 812	4 147	530	741	1 271
1968	411	3 864	4 275	598	726	1 324
1969	537	4 153	4 690	595	751	1 346
1970 à 1977	(1)	(1)	(1)	(1)	(1)	(1)

(1) Voir tableau ci-après.

ANNÉES	Reconnaissances d'enfants naturels			Légitimations d'enfants naturels				
	Dans l'acte de naissance	Postérieurement	Ensemble des enfants reconnus	Reconnus avant le mariage par les deux parents	Reconnus dans l'acte de mariage par les deux parents	Reconnus par un des parents avant le mariage et dans l'acte de mariage par l'autre parent	Reconnus par jugement après le mariage	Reconnus par adoption
1971	578	4 245	4 823	580	293	308	89	1 830
1972	652	4 157	4 809	610	348	373	82	2 029
1973	629	4 021	4 650	533	324	323	79	2 028
1974	702	4 136	4 838	603	324	345	89	2 025
1975	695	4 181	4 876	525	274	277	105	2 041
1976	795	4 116	4 911	508	295	291	172	2 123
1977	888	4 095	4 983	609	317	278	134	2 323
1978*	996	4 460	5 456	532	246	223	138	1 997

31. — Adoptions enregistrées par l'officier de l'état civil.

ANNÉES	Adoptés par :				Adoptés												
	Hommes seuls	Femmes seules	Epoux	Au total	< 5 ans		5 - < 10 ans		10 - < 16 ans		16 - < 21 ans		Plus de 21 ans		Total des adoptés		
					Garçons	Filles	Garçons	Filles	Garçons	Filles	Garçons	Filles	H.	F.	Du sexe masculin	Du sexe féminin	Des deux sexes
1960	283	217	756	1 256	172	166	128	130	179	170	58	64	78	111	615	641	1 256
1965	269	248	1 113	1 630	256	284	206	193	133	131	95	77	122	133	812	818	1 630
1966	297	290	1 183	1 770	305	311	226	183	159	130	89	88	141	138	920	850	1 770
1967	267	324	1 117	1 708	299	303	221	207	124	119	74	63	149	149	867	841	1 708
1968	296	306	1 304	1 906	336	312	256	241	141	135	89	79	170	147	992	914	1 906
1969	203	218	904	1 325	218	190	170	187	112	107	63	58	86	134	649	676	1 325
1970	292	353	1 908	2 553	436	420	348	351	205	231	114	100	157	191	1 260	1 293	2 553
1971	317	350	1 853	2 520	398	396	368	377	257	240	84	81	156	163	1 263	1 257	2 520
1972	405	386	1 929	2 720	424	422	399	386	282	251	105	100	168	183	1 378	1 342	2 720
1973	451	438	1 797	2 686	436	449	382	396	240	263	88	101	150	181	1 296	1 390	2 686
1974	525	447	1 928	2 900	476	472	405	377	294	281	124	120	162	189	1 461	1 439	2 900
1975	553	535	1 805	2 893	475	481	370	370	312	289	109	119	182	186	1 448	1 445	2 893
1976	623	604	1 864	3 091	524	563	383	442	297	259	112	122	186	203	1 502	1 589	3 091
1977	741	619	1 859	3 219	540	608	418	416	275	302	129	133	180	218	1 542	1 677	3 219
1978* ...	921	526	2 029	3 476	528	616	487	421	357	338	155	156	187	234	1 714	1 765	3 479

DEMOGRAPHIE

Evolution des taux de natalité, de mortalité et de nuptialité pour 1 000 habitants (1900-1978)

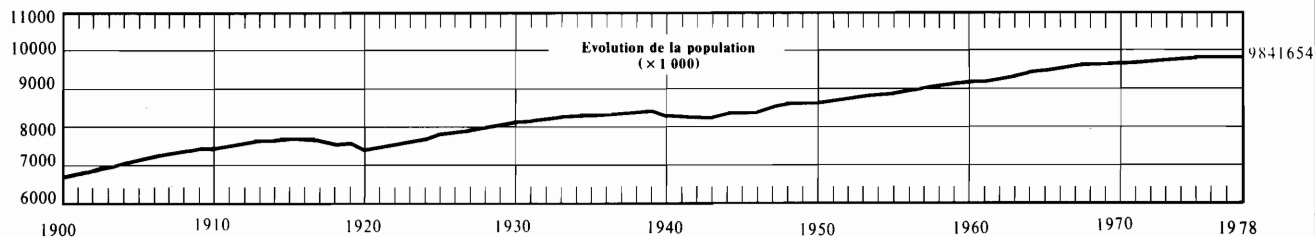
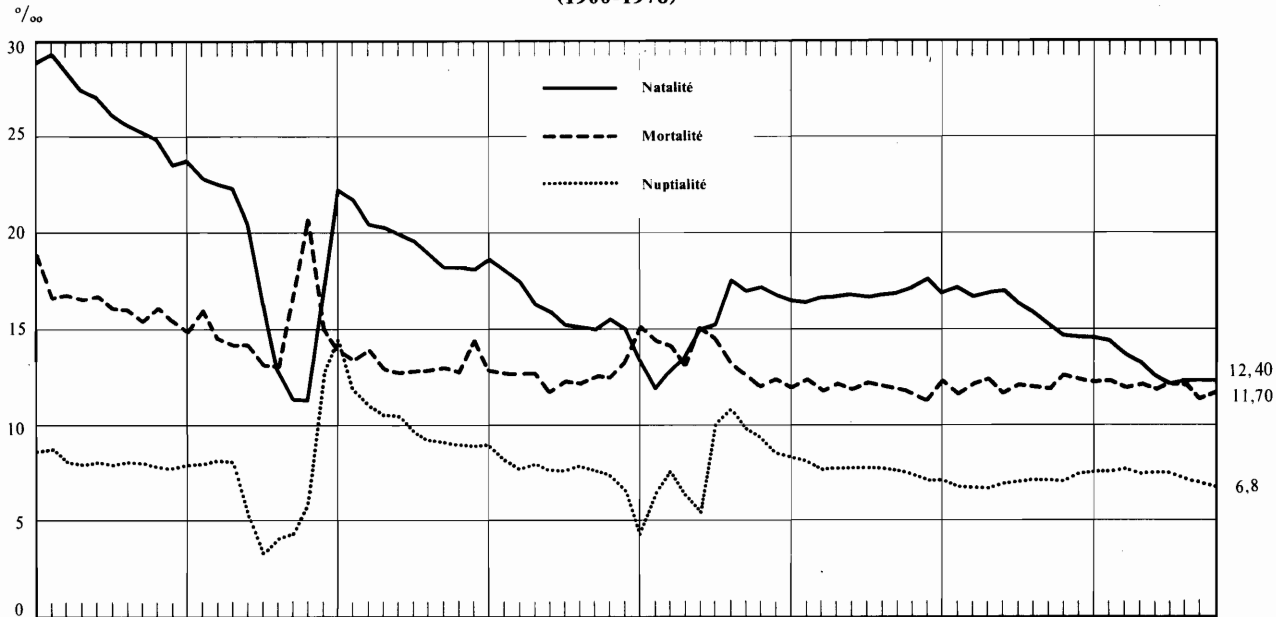

Répartition de la population par sexe et groupes d'âge (1-1-1977)
(base : recensement 1970)
(× 1 000)

Hommes

Femmes

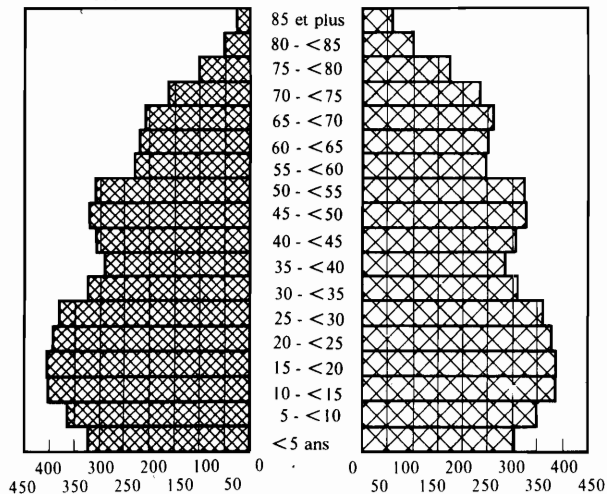

Répartition de la population par sexe et groupes d'âge (1-1-1978)
(base : recensement 1970)
(× 1 000)

Hommes

Femmes

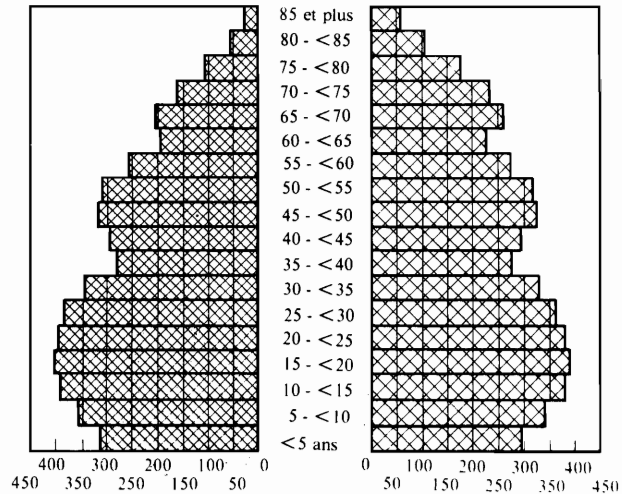

32. — Décès et mortalité infantile (1937-1978)⁽¹⁾.

ANNÉE DU DÉCÈS	Nombre des décès (mort-nés non compris)				Décès des enfants âgés de moins d'un an (mort-nés non compris)							
					Sexe masculin		Sexe féminin		Total des décès			
	Hommes	Femmes	Total	Pour 1 000 habitants	Total	Pour 1 000 naissances	Total	Pour 1 000 naissances	Légitimes	Illégitimes	Total	Pour 1 000 naissances
1937 (2)	57 844	52 486	110 330	13,20	6 083	92,01	4 568	72,99	10 252	399	10 651	82,76
1938	58 304	52 592	110 896	13,22	6 344	92,88	4 518	69,18	10 492	370	10 862	81,30
1939	61 550	55 297	116 847	13,92	6 135	92,55	4 583	71,91	10 323	395	10 718	82,43
1940 (3)	75 290	59 405	134 695	16,24	6 054	104,74	4 431	81,01	10 076	409	10 485	93,20
1941	66 463	55 482	121 945	14,77	5 333	103,17	3 883	70,99	8 837	379	9 216	91,60
1942	66 872	55 240	122 112	14,83	5 233	92,92	3 882	74,25	8 745	370	9 115	83,93
1943	59 875	51 998	111 873	13,57	5 286	83,00	3 906	65,47	8 846	346	9 192	74,52
1944	72 774	59 474	132 248	15,87	6 068	93,36	4 434	72,61	9 991	511	10 502	83,31
1945	66 159	57 711	123 870	14,84	7 341	110,51	5 661	89,79	12 098	904	13 002	100,42
1946	60 954	52 778	113 732	13,56	6 615	83,70	4 824	65,25	10 702	737	11 439	74,78
1947	60 044	52 245	112 289	13,19	5 936	76,69	4 386	59,59	9 781	541	10 322	68,71
1948	57 506	50 510	108 016	12,56	5 194	67,24	3 694	50,49	8 461	427	8 888	59,09
1949	59 069	52 035	111 104	12,88	4 954	65,00	3 508	48,97	8 115	347	8 462	57,23
1950	57 460	50 776	108 236	12,51	4 479	59,90	3 307	46,65	7 475	311	7 786	53,45
1951	58 010	51 753	109 763	12,61	4 131	45,54	2 990	43,18	6 876	245	7 121	50,04
1952	55 462	48 716	104 178	11,90	3 738	49,59	2 809	39,74	6 331	216	6 547	44,82
1953	56 384	49 479	105 863	12,03	3 475	46,16	2 645	37,34	5 943	177	6 120	41,88
1954	55 776	49 257	105 033	11,88	3 507	46,00	2 640	36,51	5 968	179	6 147	41,38
1955	57 913	50 830	108 743	12,22	3 547	46,38	2 530	34,80	5 889	188	6 077	40,73
1956	57 933	50 828	108 761	12,15	3 467	45,03	2 445	33,39	5 719	193	5 912	39,36
1957	57 436	50 404	107 840	11,95	3 154	39,94	2 334	31,58	5 327	161	5 488	35,90
1958	56 375	49 676	106 051	11,68	2 807	35,15	2 051	27,28	4 695	163	4 858	31,33
1959	55 450	48 483	103 933	11,39	2 801	34,43	2 002	26,04	4 665	138	4 803	30,35
1960	61 057	52 881	113 938	12,41	2 820	35,42	2 004	26,66	4 676	148	4 824	31,17
1961	57 477	49 508	106 985	11,59	2 587	31,75	1 861	24,19	4 305	143	4 448	28,08
1962	60 159	52 599	112 758	12,19	2 418	30,31	1 852	24,60	4 119	151	4 270	27,54
1963	62 373	54 345	116 718	12,51	2 480	30,29	1 848	23,90	4 179	149	4 328	27,19
1964	59 054	51 046	110 100	11,68	2 351	28,45	1 726	22,07	3 935	142	4 077	25,35
1965	61 623	53 422	115 045	12,11	2 085	26,05	1 599	21,19	3 558	126	3 684	23,69
1966	61 526	54 087	115 613	12,10	2 116	27,30	1 621	22,03	3 605	132	3 737	24,73
1967	61 653	53 559	115 212	12,00	1 970	26,14	1 385	19,55	3 212	143	3 355	22,95
1968	64 771	56 973	121 744	12,60	1 797	24,63	1 287	18,64	2 963	121	3 084	21,72
1969	64 323	56 148	120 471	12,47	1 810	24,81	1 203	17,48	2 891	122	3 013	21,25
1970	62 878	55 782	118 660	12,30	1 762	24,08	1 237	17,93	2 878	121	2 999	21,09
1971	63 390	56 081	119 471	12,32	1 696	23,31	1 186	17,24	2 771	111	2 882	20,36
1972	62 471	54 953	117 424	12,07	1 467	20,95	1 098	16,56	2 447	118	2 565	18,82
1973	62 606	55 648	118 254	12,12	1 303	19,57	988	15,72	2 190	101	2 291	17,70
1974	61 093	55 066	116 159	11,87	1 253	19,70	896	14,91	2 078	71	2 149	17,38
1975	62 609	56 816	119 425	12,17	1 120	18,30	812	14,04	1 849	83	1 932	16,23
1976	62 292	56 349	118 641	12,08	1 075	17,28	773	13,14	1 768	80	1 848	15,27
1977*	59 779	53 766	113 545	11,56	833	13,23	604	10,10	1 437	11,71
1978*	61 167	55 736	116 903	11,88	854	13,56	569	9,47	1 423	11,56

(1) Les décès relevés au registre de l'état civil sont, jusqu'en 1953 inclus, ceux survenus dans la commune (décès de fait); à partir de 1954 les décès concernent la population résidant dans la commune (décès de droit) et survenus au cours de l'année considérée.

(2) A partir de 1925, les données comprennent les renseignements relatifs aux cantons de l'Est.

(3) De 1940 à 1943 inclus, 41 communes ont été soustraites à la juridiction administrative belge (88 090 habitants au 31 décembre 1939).

33. — Mortalité d'après le sexe et l'âge des décédés (1).

ANNÉE DU DÉCÈS	Moins de 1 an		1 — < 5 ans		5 — < 10 ans		10 — < 15 ans		15 — < 20 ans		20 — < 25 ans		25 — < 30 ans		30 — < 35 ans	
	H.	F.	H.	F.	H.	F.	H.	F.	H.	F.	H.	F.	H.	F.	H.	F.
1950 (2)	4 479	3 307	614	451	186	142	200	133	399	249	644	389	830	498	602	411
1955	3 547	2 530	520	368	234	180	129	104	243	134	420	221	524	291	573	395
1960	2 820	2 004	350	291	224	129	165	110	261	110	471	185	483	228	550	326
1961	2 587	1 861	355	260	199	145	167	93	264	109	447	157	457	226	585	296
1962	2 418	1 852	350	267	188	165	173	107	298	121	432	174	430	192	565	311
1963	2 480	1 848	369	266	197	121	189	112	336	130	435	127	406	193	557	310
1964	2 351	1 726	301	248	193	149	160	86	375	143	451	172	456	206	541	289
1965	2 085	1 599	344	253	204	131	154	130	355	157	429	166	438	184	556	311
1966	2 116	1 621	338	246	235	145	180	99	363	156	417	162	425	204	481	257
1967	1 970	1 385	291	243	191	141	167	91	352	151	465	178	414	172	458	260
1968	1 797	1 287	322	249	203	146	157	131	379	164	502	196	384	178	473	263
1969	1 810	1 203	325	249	201	134	189	125	402	152	519	186	395	210	477	242
1970	1 762	1 237	289	216	222	130	191	113	405	149	514	178	393	182	455	276
1971	1 696	1 186	298	213	195	128	187	103	457	168	530	216	442	181	429	231
1972	1 467	1 098	283	220	174	125	166	100	431	213	596	193	401	216	481	202
1973	1 303	988	243	179	182	134	163	88	480	177	569	195	471	200	444	223
1974	1 253	896	231	180	165	106	191	99	469	172	588	205	417	193	433	217
1975	1 120	812	230	151	163	81	161	89	439	174	573	185	447	213	429	226
1976	1 075	773	208	163	157	93	156	95	468	175	549	193	421	214	471	259

ANNÉE DU DÉCÈS	35 — < 40 ans		40 — < 45 ans		45 — < 50 ans		50 — < 55 ans		55 — < 60 ans		60 — < 65 ans		65 — < 70 ans		70 — < 75 ans	
	H.	F.	H.	F.	H.	F.	H.	F.	H.	F.	H.	F.	H.	F.	H.	F.
1950 (2)	1 023	754	1 543	1 000	2 512	1 522	3 449	2 101	4 085	2 875	5 212	3 761	6 841	5 524	7 812	7 367
1955	557	397	1 180	773	2 128	1 217	3 340	1 819	4 538	2 679	5 387	3 602	6 598	5 160	8 072	7 398
1960	728	459	808	476	1 883	1 053	3 262	1 593	4 555	2 284	7 173	4 295	7 250	5 433	8 380	7 627
1961	809	484	824	489	1 678	962	3 036	1 563	4 843	2 402	6 361	3 723	7 011	5 186	7 491	7 022
1962	756	501	961	575	1 582	915	2 975	1 622	4 935	2 503	6 808	3 824	7 578	5 548	7 899	7 315
1963	780	451	1 042	693	1 406	843	3 077	1 555	4 945	2 520	7 122	3 917	7 976	5 783	8 262	7 662
1964	746	477	1 186	688	1 342	778	2 843	1 579	4 766	2 355	6 784	3 654	7 954	5 551	8 076	7 280
1965	775	450	1 191	687	1 324	802	2 948	1 564	4 895	2 408	7 099	3 905	8 399	5 658	8 551	7 647
1966	736	434	1 087	739	1 433	848	2 638	1 483	4 685	2 379	7 186	3 846	8 603	5 812	8 769	7 660
1967	696	414	1 135	691	1 502	918	2 537	1 332	4 719	2 330	7 015	3 739	8 809	5 735	9 031	8 000
1968	671	409	1 120	671	1 755	894	2 323	1 280	4 755	2 439	7 177	3 780	9 394	5 918	9 762	8 384
1969	692	402	1 108	649	1 871	1 155	2 221	1 159	4 628	2 335	7 140	3 727	9 494	6 037	9 986	8 490
1970	722	424	1 106	687	1 826	1 114	2 032	1 081	4 476	2 307	6 920	3 765	9 410	6 014	9 943	8 359
1971	630	406	1 122	647	1 834	1 044	2 180	1 213	4 184	2 112	6 904	3 648	9 330	5 769	10 270	8 451
1972	635	368	1 146	660	1 861	996	2 525	1 313	3 836	2 011	6 536	3 490	9 084	5 591	10 319	8 181
1973	627	355	1 097	602	1 794	1 028	2 726	1 518	3 381	1 721	6 316	3 380	9 149	5 430	10 395	8 240
1974	587	352	1 003	616	1 747	993	2 739	1 628	2 975	1 543	6 265	3 228	8 783	5 163	10 436	7 968
1975	579	349	996	620	1 662	999	2 824	1 576	3 077	1 631	6 024	3 153	8 765	5 293	10 793	8 309
1976	610	354	928	592	1 719	985	2 777	1 535	3 309	1 679	5 875	2 901	8 777	5 103	10 440	8 114

(1) Mort-nés non compris.

(2) Voir la note (3) au bas de la page 51.

33. — Mortalité d'après le sexe et l'âge des décédés ⁽¹⁾ (suite).

ANNÉE DU DÉCÈS	75 — < 80 ans		80 — < 85 ans		85 — < 90 ans		90 — < 95 ans		95 ans et plus		Age inconnu		Total		
	H.	F.	H.	F.	H.	F.	H.	F.	H.	F.	H.	F.	H.	F.	Total
1950 (2)	7 889	8 195	5 800	6 882	2 610	3 711	647	1 301	76	201	7	2	57 460	50 776	108 236
1955	8 599	8 981	6 922	8 008	3 360	4 671	890	1 592	152	310	—	—	57 913	50 830	108 743
1960	8 985	9 513	7 338	8 812	4 027	5 535	1 155	2 038	189	380	—	—	61 057	52 881	113 938
1961	8 360	8 859	6 888	8 264	3 875	5 259	1 061	1 787	179	361	—	—	57 477	49 508	106 985
1962	8 721	9 470	7 408	8 734	4 331	5 924	1 197	2 079	153	397	1	3	60 159	52 599	112 758
1963	8 879	9 517	7 963	9 385	4 412	6 250	1 387	2 216	153	433	—	13	62 373	54 345	116 718
1964	8 120	8 943	6 932	8 589	4 088	5 707	1 198	2 055	186	366	5	5	59 054	51 046	110 100
1965	8 817	9 302	7 363	9 261	4 172	6 030	1 259	2 173	259	590	6	14	61 623	53 422	115 045
1966	8 557	9 357	7 394	9 458	4 311	6 238	1 378	2 459	194	484	—	—	61 526	54 087	115 613
1967	8 525	9 293	7 346	9 257	4 333	5 779	1 452	2 848	245	602	—	—	61 653	53 559	115 212
1968	9 167	10 137	7 803	9 999	4 770	7 067	1 589	2 794	268	587	—	—	64 771	56 973	121 744
1969	9 078	9 993	7 489	9 705	4 546	6 768	1 507	2 630	245	597	—	—	64 323	56 148	120 471
1970	8 934	10 079	7 085	9 673	4 419	6 575	1 517	2 653	257	570	—	—	62 878	55 782	118 660
1971	9 108	10 058	7 296	9 924	4 411	6 972	1 607	2 788	280	623	—	—	63 390	56 081	119 471
1972	9 174	10 003	7 145	9 763	4 353	6 652	1 549	2 887	309	671	—	—	62 471	54 953	117 424
1973	9 395	10 431	7 399	10 052	4 546	7 098	1 609	2 911	317	698	—	—	62 606	55 648	118 254
1974	9 350	10 490	7 123	10 175	4 366	7 108	1 675	3 022	297	712	—	—	61 093	55 066	116 159
1975	10 100	10 882	7 621	10 831	4 571	7 356	1 710	3 153	325	733	—	—	62 609	56 816	119 425
1976	10 220	10 912	7 647	10 653	4 433	7 555	1 765	3 274	287	727	—	—	62 292	56 349	118 641

(1) Mort-nés non compris.

(2) Voir la note (1) au bas de la page 51.

34. — Taux de mortalité par groupe d'âges pour 10 000 habitants du sexe et du groupe d'âges considérés ⁽¹⁾.

ANNÉE DU DÉCÈS	Moins de 1 an		1 — < 5 ans		5 — < 10 ans		10 — < 15 ans		15 — < 20 ans		20 — < 25 ans		25 — < 30 ans		30 — < 35 ans	
	H.	F.	H.	F.	H.	F.	H.	F.	H.	F.	H.	F.	H.	F.	H.	F.
1950 (2)	630	484	21	16	7	5	7	5	13	8	20	12	23	15	24	17
1955	478	355	18	13	7	5	5	4	9	5	14	7	16	9	16	12
1960	364	271	11	10	6	4	5	3	9	4	17	7	16	7	17	10
1961	327	247	11	9	5	4	5	3	9	4	16	6	15	7	18	9
1962	309	250	11	9	5	5	5	3	9	4	16	6	14	7	17	9
1963	309	243	12	9	5	3	5	3	10	4	16	5	13	7	17	10
1964	289	223	8	7	5	4	4	2	11	4	16	6	15	7	16	9
1965	265	215	11	8	5	3	4	4	10	4	15	6	14	6	17	10
1966	277	223	11	8	6	4	5	3	10	4	13	5	14	7	15	8
1967	264	197	9	8	5	4	4	2	10	4	14	5	14	6	15	9
1968	250	189	11	9	5	4	4	3	10	5	14	6	13	6	15	9
1969	252	177	11	9	5	3	5	3	11	4	14	5	14	8	16	8
1970	246	180	9	7	6	3	5	3	11	4	14	5	13	6	15	9
1971	238	176	10	8	5	3	5	3	12	5	14	6	14	6	15	8
1972	213	169	10	8	4	3	4	3	11	6	16	5	12	7	17	7
1973	197	158	9	7	5	4	4	2	12	5	15	5	13	6	16	8
1974	200	150	8	7	4	3	5	3	12	5	15	6	11	6	15	8
1975	184	141	9	6	4	2	4	2	11	5	15	5	12	6	15	8
1976	175	133	8	7	4	3	4	2	12	5	14	5	11	6	15	8

(1) Mort-nés non compris.

(2) Voir la note (3) au bas de la page 51.

34. — Taux de mortalité par groupe d'âges pour 10 000 habitants du sexe et du groupe d'âges considérés ⁽¹⁾ (suite).

ANNÉE DU DÉCÈS	35 — < 40 ans		40 — < 45 ans		45 — < 50 ans		50 — < 55 ans		55 — < 60 ans		60 — < 65 ans		65 — < 70 ans		70 — < 75 ans	
	H.	F.	H.	F.	H.	F.	H.	F.	H.	F.	H.	F.	H.	F.	H.	F.
1950 (2)	33	25	48	31	78	46	121	69	176	108	266	165	405	279	611	477
1955	23	17	39	25	67	38	108	56	170	90	257	143	393	249	606	441
1960	21	14	33	20	63	35	107	50	156	73	298	152	426	236	638	432
1961	24	14	32	19	61	34	103	51	170	78	262	132	386	221	567	393
1962	23	15	33	20	64	36	101	53	174	82	274	134	405	231	596	403
1963	24	14	33	22	63	37	105	51	175	82	283	135	417	237	620	411
1964	23	15	35	20	63	36	98	52	170	77	266	125	406	222	598	381
1965	23	14	36	20	57	68	105	53	175	79	277	133	420	222	622	390
1966	22	13	33	22	56	32	100	54	170	79	283	132	420	224	622	380
1967	21	13	34	21	53	32	106	54	172	78	277	128	422	218	624	386
1968	21	13	35	21	54	27	113	60	175	83	286	131	440	220	651	390
1969	21	12	34	20	57	35	108	54	170	79	285	129	445	224	666	395
1970	23	14	34	21	56	34	92	47	171	82	278	131	440	224	651	384
1971	20	13	34	20	57	32	89	48	171	80	281	129	439	216	660	381
1972	21	12	35	20	58	31	93	46	173	84	266	124	428	209	652	362
1973	21	12	34	19	56	32	91	49	170	80	258	121	433	204	647	360
1974	19	12	31	19	55	31	87	50	155	75	257	116	419	195	641	343
1975	19	12	32	20	52	31	90	49	148	73	256	118	418	200	660	356
1976	21	13	30	19	54	31	89	48	143	68	267	115	423	195	641	349

ANNÉE DU DÉCÈS	75 — < 80 ans		80 — < 85 ans		85 — < 90 ans		90 — < 95 ans		95 ans et plus		Total		
	H.	F.	H.	F.	H.	F.	H.	F.	H.	F.	Hommes	Femmes	Total
1950 (2)	979	792	1 559	1 324			2 500		2 205		135	115	125
1955	986	784	1 601	1 285			2 674		2 283		132	112	122
1960	1 010	763	1 604	1 282			2 865		2 259		136	113	124
1961	922	697	1 409	1 154	2 187	1 814	3 088	2 685	5 491	3 654	127	105	116
1962	965	739	1 491	1 186	2 414	1 984	3 271	2 946	4 090	3 818	133	111	122
1963	990	737	1 605	1 252	2 474	2 065	3 740	3 007	3 550	4 194	136	114	125
1964	898	679	1 379	1 114	2 225	1 824	3 030	2 588	4 198	3 277	128	106	117
1965	984	697	1 453	1 174	2 162	1 841	2 943	2 540	4 972	4 163	132	110	121
1966	946	683	1 478	1 188	2 185	1 844	3 032	2 721	2 989	3 207	131	111	121
1967	944	665	1 470	1 144	2 143	1 646	3 024	3 022	3 546	3 974	131	109	120
1968	1 014	693	1 595	1 206	2 372	1 989	3 355	2 915	3 471	3 052	137	116	126
1969	1 004	683	1 531	1 171	2 303	1 889	3 184	2 723	3 010	2 811	136	114	125
1970	973	678	1 453	1 156	2 237	1 842	3 276	2 812	3 763	3 505	133	113	123
1971	970	656	1 489	1 159	2 258	1 935	3 425	2 841	4 452	3 884	134	113	123
1972	953	632	1 461	1 111	2 209	1 795	3 227	2 841	4 696	3 952	131	111	121
1973	954	648	1 494	1 099	2 252	1 841	3 012	2 568	4 023	3 488	131	112	121
1974	928	634	1 432	1 087	2 136	1 789	3 105	2 591	3 438	3 412	127	110	119
1975	987	642	1 511	1 126	2 301	1 814	3 075	2 649	3 824	3 175	130	113	122
1976	979	628	1 485	1 069	2 210	1 806	3 356	2 777	2 836	2 743	130	112	121

(1) Mort-nés non compris.
(2) Voir note (3) au bas de la page 51.

35. — Décédés par âge et état civil.

Année du décès	< 15 ans		15 - < 21 ans		21 - < 25 ans		25 - < 45 ans		45 - < 65 ans		65 - < 75 ans		75 ans et plus		Total
	H.	F.	H.	F.	H.	F.	H.	F.	H.	F.	H.	F.	H.	F.	
Célibataires															
1930 (1)	12 336	9 719	1 375	1 132	1 041	661	2 005	1 320	2 130	1 697	1 501	1 536	1 240	1 775	39 468
1940 (2)	8 993	6 852	2 083	1 018	1 911	333	3 851	1 223	2 293	2 008	1 836	1 932	1 884	2 778	38 995
1950	5 479	4 033	508	287	432	184	1 261	524	1 622	1 279	1 491	1 544	1 663	2 642	22 949
1960	3 559	2 534	316	115	304	80	693	261	1 838	1 041	1 270	1 487	1 854	3 220	18 572
1970	2 464	1 696	514	166	283	62	617	247	1 846	824	1 548	1 297	1 580	3 312	16 456
1973	1 891	1 389	598	192	298	64	615	194	1 660	741	1 735	1 241	1 642	3 487	15 747
1974	1 840	1 281	565	181	318	97	524	189	1 514	689	1 691	1 150	1 545	3 363	14 947
1975	1 674	1 133	545	186	338	67	617	206	1 541	711	1 776	1 186	1 622	3 580	15 182
1976	1 596	1 123	562	185	326	86	574	199	1 544	697	1 680	1 173	1 654	3 536	14 935
Mariés															
1930 (1)	—	—	31	137	167	491	4 410	4 272	10 425	7 050	6 325	3 953	3 340	1 755	42 356
1940 (2)	—	—	42	74	430	227	7 390	4 054	13 507	8 416	8 985	5 573	5 495	2 967	57 160
1950	—	—	8	26	93	137	2 578	1 962	12 027	6 867	9 396	5 624	6 555	3 379	48 652
1960	—	—	16	25	93	66	1 789	1 135	13 392	6 146	10 925	5 760	8 816	4 595	52 758
1970	—	—	11	21	111	72	1 929	1 211	11 959	5 578	13 659	6 119	9 783	4 632	55 085
1973	—	—	19	26	125	75	1 876	1 067	11 108	5 180	13 653	5 750	10 139	4 624	53 642
1974	—	—	23	24	147	67	1 774	1 067	10 859	5 060	13 533	5 479	10 318	4 687	53 038
1975	—	—	14	26	110	71	1 703	1 081	10 686	4 951	13 756	5 712	10 939	4 910	53 959
1976	—	1	17	20	108	72	1 654	1 076	10 703	4 752	13 564	5 537	10 939	4 801	53 244
Veufs															
1930 (1)	—	—	—	—	1	7	154	203	1 688	2 117	3 089	4 812	5 239	8 728	26 038
1940 (2)	—	—	2	1	7	3	267	225	1 951	2 406	4 230	6 071	8 195	12 656	36 014
1950	—	—	—	1	—	2	72	119	1 294	1 948	3 585	5 601	8 697	14 120	35 439
1960	—	—	2	4	1	4	24	56	1 235	1 856	3 235	5 642	10 844	18 211	41 114
1970	—	—	—	1	—	4	40	55	1 028	1 648	3 811	6 700	10 661	21 251	45 199
1973	—	—	—	10	8	5	39	49	952	1 495	3 731	6 431	11 234	22 677	46 631
1974	—	—	—	2	1	5	45	51	926	1 401	3 616	6 269	10 733	23 070	46 119
1975	—	—	—	3	4	5	33	49	909	1 434	3 598	6 453	11 513	24 061	48 062
1976	—	—	1	3	2	1	50	62	948	1 396	3 564	6 237	11 504	24 339	48 107
Divorcés															
1930 (1)	—	—	—	—	—	—	51	58	183	117	82	60	33	57	641
1940 (2)	—	—	—	—	—	3	99	77	312	179	134	120	88	125	1 137
1950	—	—	—	—	—	1	82	56	305	164	180	120	106	144	1 158
1960	—	—	—	1	—	—	63	36	408	182	200	171	180	253	1 494
1970	—	—	—	—	—	1	89	56	420	217	334	255	187	354	1 913
1973	—	—	—	—	1	—	109	69	495	230	421	245	251	398	2 219
1974	—	—	—	—	3	1	97	71	422	240	370	232	212	387	2 035
1975	—	—	1	—	—	1	98	72	447	260	418	250	247	400	2 194
1976	—	—	—	—	1	1	150	82	479	250	398	266	246	443	2 316
Etat civil inconnu															
1930 (1)	—	—	2	—	3	—	19	2	21	5	6	1	20	10	89
1940 (2)	—	—	33	—	111	—	356	10	34	11	16	14	755	49	1 389
1950	—	—	—	—	2	—	5	2	10	1	1	2	8	7	38
1960	—	—	—	—	—	—	—	—	—	—	—	—	—	—	—
1970	—	—	—	—	—	—	1	—	1	—	1	2	1	1	7
1973	—	—	—	—	—	—	—	1	2	1	4	3	—	4	15
1974	—	—	—	—	—	—	—	—	5	2	9	1	3	—	20
1975	—	—	—	—	—	—	—	—	4	3	10	1	6	4	28
1976	—	—	—	—	—	—	2	—	6	5	11	4	9	2	39

(1) (2) Voir notes (2) et (3) page 51.

(3) 75 ans et plus et âge inconnu.

36. — Mortalité par mois.

ANNÉES	Janvier	Février	Mars	Avril	Mai	Juin	Juillet	Août	Septembre	Octobre	Novembre	Décembre
Décès (Mort-nés non compris)												
1965	10 321	9 415	11 553	9 764	9 291	8 820	8 821	8 540	8 757	9 484	9 871	10 408
1966	11 290	9 594	10 613	10 307	9 146	8 721	8 724	8 699	8 735	9 355	10 059	10 370
1967	10 393	8 921	9 910	9 831	9 834	8 839	9 093	8 720	9 156	9 502	9 874	11 139
1968	12 030	13 142	11 156	9 718	9 395	8 896	8 975	8 725	8 729	9 604	10 053	11 321
1969	10 965	10 341	11 616	9 871	9 353	8 914	9 147	8 784	8 875	9 653	9 770	13 182
1970	14 123	9 589	10 183	9 249	9 593	9 094	9 008	8 916	8 865	9 786	9 745	10 509
1971	11 487	9 361	10 719	9 901	9 771	9 073	9 479	8 853	9 076	9 899	10 079	11 773
1972	11 767	10 118	10 369	9 201	9 861	9 190	8 960	8 898	9 142	9 986	9 533	10 399
1973	13 517	10 061	10 244	9 662	9 423	9 151	9 063	8 981	8 462	9 924	9 429	10 337
1974	10 482	9 350	10 951	9 609	9 468	8 797	9 038	9 038	9 093	10 127	9 876	10 330
1975	11 970	10 359	10 704	9 975	9 482	9 320	9 222	9 909	9 055	9 678	9 383	10 368
1976	10 481	12 039	11 180	9 693	9 532	9 569	9 767	8 868	8 640	9 252	9 283	10 337
1977*	10 458	8 935	9 677	9 797	9 635	8 852	8 885	8 919	9 138	9 332	9 466	10 451
1978*	10 855	11 882	10 636	9 124	9 596	9 061	9 175	8 648	8 710	9 706	9 162	10 348
1979*	10 589	9 251	9 839	9 309	9 435	8 758	8 857	8 619	8 370	9 517
Mortalité infantile (Mort-nés non compris)												
1965	352	276	355	286	335	307	302	312	255	278	284	342
1966	336	323	368	322	317	282	282	302	300	291	265	349
1967	328	272	297	290	284	254	253	256	230	306	290	295
1968	293	305	263	290	233	238	239	211	215	237	242	318
1969	271	250	277	238	254	251	247	240	207	253	254	271
1970	323	252	268	257	261	236	235	226	221	223	235	262
1971	294	248	275	253	221	236	211	209	184	230	241	280
1972	246	222	233	194	229	185	248	208	182	193	210	215
1973	225	204	201	185	191	194	197	176	175	193	166	184
1974	194	186	188	172	190	165	170	173	168	188	189	166
1975	188	141	165	157	171	156	152	153	138	156	161	194
1976	160	164	170	145	147	157	170	150	118	160	150	157
1977*	150	109	118	116	128	111	96	116	127	123	117	126
1978*	117	115	115	104	124	133	128	114	114	111	123	125
1979*	118	109	117	135	113	133	105	107	101	117
Mort-nés												
1965	168	170	188	183	199	134	208	195	162	200	163	161
1966	177	180	183	183	174	211	174	143	147	150	149	151
1967	172	132	169	162	146	151	170	170	146	147	147	148
1968	160	144	152	162	152	144	122	141	126	147	137	143
1969	142	142	154	142	146	129	137	156	168	142	128	151
1970	132	140	137	138	155	115	148	127	122	157	111	134
1971	146	128	130	140	132	141	123	125	150	130	126	109
1972	133	124	128	139	126	112	121	134	113	115	109	117
1973	124	98	107	126	133	123	127	111	116	113	103	111
1974	121	81	103	111	122	95	107	121	109	113	95	98
1975	110	106	99	112	119	81	94	110	102	93	90	111
1976	93	98	99	84	86	106	103	75	82	75	98	89
1977*	93	96	86	70	90	99	75	93	89	72	83	83
1978*	72	68	94	72	80	78	94	91	69	93	60	96
1979*	79	65	74	88	101	78	87	64	74	75

37. — Décès par âge et d'après l'année de naissance ⁽¹⁾.

Population

I. Année 1975.

AGE AU MOMENT DU DÉCÈS	Années de naissance	Décédés			AGE AU MOMENT DU DÉCÈS	Années de naissance	Décédés		
		Sexe masculin	Sexe féminin	Total			Sexe masculin	Sexe féminin	Total
Moins de 7 jours		700	497	1 197	24 - < 25 ans	1951	51	21	72
7 - < 14 jours		50	58	108	» »	1950	46	17	63
14 - < 21 jours		37	25	62					
21 - < 28 jours		22	15	37	Total: 20 - < 25 ans :		573	185	758
28 - < 1 mois		6	5	11	25 - < 26 ans	1950	42	25	67
1 - < 2 mois		61	38	99	» »	1949	54	23	77
2 - < 3 mois		54	30	84	26 - < 27 ans	1949	42	15	57
3 - < 6 mois		106	68	174	» »	1948	45	14	59
6 - < 12 mois		84	76	160	27 - < 28 ans	1948	58	20	78
Total: < 1 an :		1 120	812	1 932	» »	1947	41	16	57
1 - < 2 ans	1974	43	34	77	28 - < 29 ans	1947	36	25	61
» »	1973	29	27	56	» »	1946	50	26	76
2 - < 3 ans	1973	30	18	48	29 - < 30 ans	1946	40	25	65
» »	1972	33	20	53	» »	1945	39	24	63
3 - < 4 ans	1972	20	10	30	Total: 25 - < 30 ans :		447	213	660
» »	1971	26	14	40	30 - < 31 ans	1945	43	21	64
4 - < 5 ans	1971	27	12	39	» »	1944	51	27	78
» »	1970	22	16	38	31 - < 32 ans	1944	35	24	59
Total: 1 - < 5 ans :		230	151	381	» »	1943	33	23	56
5 - < 6 ans	1970	13	11	24	32 - < 33 ans	1943	46	24	70
» »	1969	20	11	31	» »	1942	44	20	64
6 - < 7 ans	1969	17	5	22	33 - < 34 ans	1942	37	21	58
» »	1968	20	6	26	» »	1941	42	22	64
7 - < 8 ans	1968	12	9	21	34 - < 35 ans	1941	45	21	66
» »	1967	17	9	26	» »	1940	53	23	76
8 - < 9 ans	1967	13	7	20	Total: 30 - < 35 ans :		429	226	655
» »	1966	18	9	27	35 - < 36 ans	1940	37	23	60
9 - < 10 ans	1966	21	5	26	» »	1939	63	31	94
» »	1965	12	9	21	36 - < 37 ans	1939	49	26	75
Total: 5 - < 10 ans :		163	81	244	» »	1938	57	45	102
10 - < 11 ans	1965	11	9	20	37 - < 38 ans	1938	57	35	92
» »	1964	16	8	24	» »	1937	56	39	95
11 - < 12 ans	1964	15	10	25	38 - < 39 ans	1937	68	44	112
» »	1963	17	11	28	» »	1936	51	30	81
12 - < 13 ans	1963	17	7	24	39 - < 40 ans	1936	78	34	112
» »	1962	14	6	20	» »	1935	63	42	105
13 - < 14 ans	1962	17	9	26	Total: 35 - < 40 ans :		579	349	928
» »	1961	17	10	27	40 - < 41 ans	1935	68	58	126
14 - < 15 ans	1961	23	9	32	» »	1934	68	53	121
» »	1960	14	10	24	41 - < 42 ans	1934	93	41	134
Total: 10 - < 15 ans :		161	89	250	» »	1933	81	50	131
15 - < 16 ans	1960	17	12	29	42 - < 43 ans	1933	111	50	161
» »	1959	32	16	48	» »	1932	105	64	169
16 - < 17 ans	1959	24	14	38	43 - < 44 ans	1932	101	72	173
» »	1958	42	12	54	» »	1931	110	83	193
17 - < 18 ans	1958	53	18	71	44 - < 45 ans	1931	113	69	182
» »	1957	48	29	77	» »	1930	146	80	226
18 - < 19 ans	1957	74	21	95	Total: 40 - < 45 ans :		996	620	1 616
» »	1956	56	19	75	45 - < 46 ans	1930	136	94	230
19 - < 20 ans	1956	53	19	72	» »	1929	124	79	203
» »	1955	40	14	54	46 - < 47 ans	1929	136	86	222
Total: 15 - < 20 ans :		439	174	613	» »	1928	161	84	245
20 - < 21 ans	1955	67	16	83	47 - < 48 ans	1928	169	110	279
» »	1954	54	25	79	» »	1927	180	98	278
21 - < 22 ans	1954	72	22	94	48 - < 49 ans	1927	156	106	262
» »	1953	51	12	63	» »	1926	180	129	309
22 - < 23 ans	1953	75	19	94	49 - < 50 ans	1926	210	96	306
» »	1952	49	16	65	» »	1925	210	117	327
23 - < 24 ans	1952	52	21	73	Total: 45 - < 50 ans :		1 662	999	2 661
» »	1951	56	16	72					

(1) Mort-nés non compris.

37. — Décès par âge et d'après l'année de naissance ⁽¹⁾(suite).

I. Année 1975 (suite).

AGE AU MOMENT DU DÉCÈS	Années de naissance	Décédés			AGE AU MOMENT DU DÉCÈS	Années de naissance	Décédés				
		Sexe masculin	Sexe féminin	Total			Sexe masculin	Sexe féminin	Total		
50 - < 51 ans	1925	253	131	384	78 - < 79 ans	1897	954	1 064	2 018		
» »	1924	208	129	337	» »	1896	1 055	1 243	2 298		
51 - < 52 ans	1924	212	155	367	79 - < 80 ans	1896	926	1 097	2 023		
» »	1923	284	137	421	» »	1895	946	1 178	2 124		
52 - < 53 ans	1923	276	161	437	Total: 75 - < 80 ans :			10 100	10 882	20 982	
» »	1922	275	145	420	80 - < 81 ans	1895	939	1 164	2 103		
53 - < 54 ans	1922	302	147	449	» »	1894	876	1 089	1 965		
» »	1921	334	178	512	81 - < 82 ans	1894	828	1 099	1 927		
54 - < 55 ans	1921	344	200	544	» »	1893	825	1 115	1 940		
» »	1920	336	193	529	» »	1893	726	1 144	1 870		
Total: 50 - < 55 ans :				2 824	1 576	4 400	82 - < 83 ans	1892	748	1 122	1 870
55 - < 56 ans	1920	376	220	596	» »	1892	680	1 021	1 701		
» »	1919	365	180	545	83 - < 84 ans	1891	701	1 033	1 734		
56 - < 57 ans	1919	258	138	396	» »	1891	661	1 005	1 666		
» »	1918	251	137	388	84 - < 85 ans	1890	637	1 039	1 676		
57 - < 58 ans	1918	220	112	332	Total: 80 - < 85 ans :			7 621	10 831	18 452	
» »	1917	267	127	394	85 - < 86 ans	1890	568	896	1 464		
58 - < 59 ans	1917	290	153	443	» »	1889	555	924	1 479		
» »	1916	296	163	459	86 - < 87 ans	1889	540	762	1 302		
59 - < 60 ans	1916	325	183	508	» »	1888	549	846	1 395		
» »	1915	429	218	647	87 - < 88 ans	1888	485	712	1 197		
Total: 55 - < 60 ans :				3 077	1 631	4 708	» »	1887	461	727	1 188
60 - < 61 ans	1915	456	246	702	88 - < 89 ans	1887	391	725	1 116		
» »	1914	527	279	806	» »	1886	338	669	1 007		
61 - < 62 ans	1914	618	275	893	89 - < 90 ans	1886	348	571	919		
» »	1913	566	305	871	» »	1885	336	524	860		
62 - < 63 ans	1913	567	341	908	Total: 85 - < 90 ans :			4 571	7 356	11 927	
» »	1912	637	318	955	90 - < 91 ans	1885	253	469	722		
63 - < 64 ans	1912	645	346	991	» »	1884	243	466	709		
» »	1911	662	323	985	91 - < 92 ans	1884	222	395	617		
64 - < 65 ans	1911	617	371	988	» »	1883	224	382	606		
» »	1910	729	349	1 078	92 - < 93 ans	1883	150	306	456		
Total: 60 - < 65 ans :				6 024	3 153	9 177	» »	1882	170	285	455
65 - < 66 ans	1910	717	407	1 124	93 - < 94 ans	1882	129	255	384		
» »	1909	801	428	1 229	» »	1881	111	232	343		
66 - < 67 ans	1909	782	450	1 232	94 - < 95 ans	1881	108	197	305		
» »	1908	842	477	1 319	» »	1880	100	166	266		
67 - < 68 ans	1908	897	512	1 409	Total: 90 - < 95 ans :			1 710	3 153	4 863	
» »	1907	913	529	1 442	95 - < 96 ans	1880	73	129	202		
68 - < 69 ans	1907	941	573	1 514	» »	1879	53	118	171		
» »	1906	955	593	1 548	96 - < 97 ans	1879	38	99	137		
69 - < 70 ans	1906	948	663	1 611	» »	1878	35	96	131		
» »	1905	969	661	1 630	97 - < 98 ans	1878	21	55	76		
Total: 65 - < 70 ans :				8 765	5 293	14 058	» »	1877	30	60	90
70 - < 71 ans	1905	1 019	678	1 697	98 - < 99 ans	1877	19	36	55		
» »	1904	1 091	739	1 830	» »	1876	19	25	44		
71 - < 72 ans	1904	991	721	1 712	99 - < 100 ans	1876	10	33	43		
» »	1903	1 052	778	1 830	» »	1875	11	27	38		
72 - < 73 ans	1903	1 006	809	1 815	Total: 95 - < 100 ans :			309	678	987	
» »	1902	1 155	888	2 043	100 ans et plus :			16	55	71	
73 - < 74 ans	1902	1 072	875	1 947	Total:			62 609	56 816	119 425	
» »	1901	1 179	929	2 108							
74 - < 75 ans	1901	1 144	918	2 062							
» »	1900	1 084	974	2 058							
Total: 70 - < 75 ans :				10 793	8 309	19 102					
75 - < 76 ans	1900	1 016	966	1 982							
» »	1899	1 118	1 005	2 123							
76 - < 77 ans	1899	1 036	1 013	2 049							
» »	1898	1 051	1 099	2 150							
77 - < 78 ans	1898	953	1 063	2 016							
» »	1897	1 045	1 154	2 199							

(1) Mort-nés non compris.

37. — Décès par âge et d'après l'année de naissance ⁽¹⁾ (suite).

Population

II. Année 1976

AGE AU MOMENT DU DÉCÈS	Années de naissance	Décédés			AGE AU MOMENT DU DÉCÈS	Années de naissance	Décédés		
		Sexe masculin	Sexe féminin	Total			Sexe masculin	Sexe féminin	Total
Moins de 7 jours		668	443	1 111	24 - < 25 ans	1952	46	17	63
7 - < 14 jours		51	37	88	» »	1951	49	16	65
14 - < 21 jours		33	29	62	Total: 20 - < 25 ans :		549	193	742
21 - < 28 jours		19	10	29	25 - < 26 ans	1951	47	19	66
28 - < 1 mois		6	6	12	» »	1950	47	17	64
1 - < 2 mois		65	44	109	26 - < 27 ans	1950	38	13	51
2 - < 3 mois		50	45	95	» »	1949	37	21	58
3 - < 6 mois		104	92	196	27 - < 28 ans	1949	41	24	65
6 - < 12 mois		79	67	146	» »	1948	33	26	59
Total: < 1 an :		1 075	773	1 848	28 - < 29 ans	1948	46	23	69
1 - < 2 ans	1975	35	26	61	» »	1947	37	21	58
» »	1974	35	37	72	29 - < 30 ans	1947	40	26	66
2 - < 3 ans	1974	32	16	48	» »	1946	55	24	79
» »	1973	26	24	50	Total: 25 - < 30 ans :		421	214	635
3 - < 4 ans	1973	21	21	42	30 - < 31 ans	1946	52	29	81
» »	1972	19	11	30	» »	1945	45	25	70
4 - < 5 ans	1972	23	13	36	31 - < 32 ans	1945	45	21	66
» »	1971	17	15	32	» »	1944	58	29	87
Total: 1 - < 5 ans :		208	163	371	32 - < 33 ans	1944	38	35	73
5 - < 6 ans	1971	19	12	31	» »	1943	50	30	80
» »	1970	15	13	28	33 - < 34 ans	1943	73	27	100
6 - < 7 ans	1970	18	8	26	» »	1942	37	24	61
» »	1969	17	13	30	34 - < 35 ans	1942	35	19	54
7 - < 8 ans	1969	12	12	24	» »	1941	38	20	58
» »	1968	15	12	27	Total: 30 - < 35 ans :		471	259	730
8 - < 9 ans	1968	20	3	23	35 - < 36 ans	1941	35	20	55
» »	1967	15	6	21	» »	1940	46	34	80
9 - < 10 ans	1967	12	4	16	36 - < 37 ans	1940	68	34	102
» »	1966	14	10	24	» »	1939	55	31	86
Total: 5 - < 10 ans :		157	93	250	37 - < 38 ans	1939	61	29	90
10 - < 11 ans	1966	20	5	25	» »	1938	58	20	78
» »	1965	11	3	14	38 - < 39 ans	1938	74	51	125
11 - < 12 ans	1965	11	5	16	» »	1937	69	42	111
» »	1964	10	8	18	39 - < 40 ans	1937	80	53	133
12 - < 13 ans	1964	20	15	35	» »	1936	64	40	104
» »	1963	14	7	21	Total: 35 - < 40 ans :		610	354	964
13 - < 14 ans	1963	18	12	30	40 - < 41 ans	1936	78	30	108
» »	1962	12	7	19	» »	1935	83	53	136
14 - < 15 ans	1962	18	17	35	41 - < 42 ans	1935	82	45	127
» »	1961	22	16	38	» »	1934	65	46	111
Total: 10 - < 15 ans :		156	95	251	42 - < 43 ans	1934	82	62	144
15 - < 16 ans	1961	27	20	47	» »	1933	73	65	138
» »	1960	30	15	45	43 - < 44 ans	1933	99	66	165
16 - < 17 ans	1960	41	17	58	» »	1932	110	75	185
» »	1959	44	14	58	44 - < 45 ans	1932	133	66	199
17 - < 18 ans	1959	53	13	66	» »	1931	123	84	207
» »	1958	43	18	61	Total: 40 - < 45 ans :		928	592	1 520
18 - < 19 ans	1958	58	23	81	45 - < 46 ans	1931	148	67	215
» »	1957	48	14	62	» »	1930	171	78	249
19 - < 20 ans	1957	68	22	90	46 - < 47 ans	1930	153	98	251
» »	1956	56	19	75	» »	1929	138	72	210
Total: 15 - < 20 ans :		468	175	643	47 - < 48 ans	1929	154	94	248
20 - < 21 ans	1956	63	19	82	» »	1928	159	87	246
» »	1955	49	14	63	48 - < 49 ans	1928	202	113	315
21 - < 22 ans	1955	58	26	84	» »	1927	188	116	304
» »	1954	69	24	93	49 - < 50 ans	1927	213	120	333
22 - < 23 ans	1954	51	18	69	» »	1926	193	140	333
» »	1953	62	20	82	Total: 45 - < 50 ans :		1 719	985	2 704
23 - < 24 ans	1953	45	21	66					
» »	1952	57	18	75					

(1) Mort-nés non compris.

37. — Décès par âge et d'après l'année de naissance ⁽¹⁾ (suite).

II. Année 1976 (suite)

AGE AU MOMENT DU DÉCÈS	Années de naissance	Décédés			AGE AU MOMENT DU DÉCÈS	Années de naissance	Décédés				
		Sexe masculin	Sexe féminin	Total			Sexe masculin	Sexe féminin	Total		
50 - < 51 ans	1926	220	131	351	78 - < 79 ans	1898	923	1 064	1 987		
» »	1925	245	133	378	» »	1897	1 069	1 194	2 263		
51 - < 52 ans	1925	266	146	412	79 - < 80 ans	1897	919	1 098	2 017		
» »	1924	247	157	404	» »	1896	1 031	1 239	2 270		
52 - < 53 ans	1924	287	171	458	Total: 75 - < 80 ans :			10 220	10 912	21 132	
» »	1923	249	153	402	80 - < 81 ans	1896	928	1 169	2 097		
53 - < 54 ans	1923	327	161	488	» »	1895	905	1 126	2 031		
» »	1922	277	148	425	81 - < 82 ans	1895	813	1 056	1 869		
54 - < 55 ans	1922	321	152	473	» »	1894	869	1 121	1 990		
» »	1921	338	183	521	82 - < 83 ans	1894	688	1 016	1 704		
Total: 50 - < 55 ans :				2 777	1 535	4 312	83 - < 84 ans	1893	807	1 105	1 912
55 - < 56 ans	1921	387	206	593	84 - < 85 ans	1893	679	1 015	1 694		
» »	1920	400	189	589	» »	1892	728	1 085	1 813		
56 - < 57 ans	1920	438	225	663	85 - < 86 ans	1892	610	981	1 591		
» »	1919	381	178	559	» »	1891	620	979	1 599		
57 - < 58 ans	1919	302	130	432	Total: 80 - < 85 ans :			7 647	10 653	18 300	
» »	1918	250	129	379	86 - < 87 ans	1891	594	915	1 509		
58 - < 59 ans	1918	267	151	418	» »	1890	591	920	1 511		
» »	1917	242	131	373	87 - < 88 ans	1890	463	836	1 299		
59 - < 60 ans	1917	320	170	490	» »	1889	560	876	1 436		
» »	1916	322	170	492	88 - < 89 ans	1889	396	695	1 091		
Total: 55 - < 60 ans :				3 309	1 679	4 988	» »	1888	463	807	1 270
60 - < 61 ans	1916	373	197	570	89 - < 90 ans	1888	352	651	1 003		
» »	1915	435	209	644	» »	1887	410	697	1 107		
61 - < 62 ans	1915	487	238	725	90 - < 91 ans	1887	297	555	852		
» »	1914	541	296	837	» »	1886	307	603	910		
62 - < 63 ans	1914	599	292	891	Total: 85 - < 90 ans :			4 433	7 555	11 988	
» »	1913	641	312	953	91 - < 92 ans	1886	278	493	771		
63 - < 64 ans	1913	632	340	972	» »	1885	285	504	789		
» »	1912	696	339	1 035	92 - < 93 ans	1885	194	369	563		
64 - < 65 ans	1912	738	355	1 093	» »	1884	228	406	634		
» »	1911	733	323	1 056	93 - < 94 ans	1884	153	275	428		
Total: 60 - < 65 ans :				5 875	2 901	8 776	» »	1883	173	322	495
65 - < 66 ans	1911	759	390	1 149	94 - < 95 ans	1883	131	245	376		
» »	1910	805	443	1 248	» »	1882	129	281	410		
66 - < 67 ans	1910	793	420	1 213	95 - < 96 ans	1882	103	207	310		
» »	1909	887	472	1 359	» »	1881	91	172	263		
67 - < 68 ans	1909	881	497	1 378	Total: 90 - < 95 ans :			1 765	3 274	5 039	
» »	1908	852	497	1 349	96 - < 97 ans	1881	53	145	198		
68 - < 69 ans	1908	929	595	1 524	» »	1880	49	138	187		
» »	1907	918	554	1 472	97 - < 98 ans	1880	33	89	122		
69 - < 70 ans	1907	921	615	1 536	» »	1879	42	90	132		
» »	1906	1 032	620	1 652	» »	1879	19	60	79		
Total: 65 - < 70 ans :				8 777	5 103	13 880	98 - < 99 ans	1878	20	44	64
70 - < 71 ans	1906	999	654	1 653	» »	1878	16	31	47		
» »	1905	975	604	1 579	99 - < 100 ans	1877	17	47	64		
71 - < 72 ans	1905	1 000	721	1 842	» »	1877	12	22	34		
» »	1904	1 088	754	1 721	» »	1876	6	22	28		
72 - < 73 ans	1904	946	803	1 749	Total: 95 - < 100 ans :			267	688	955	
» »	1903	1 074	821	1 895	100 ans et plus :			20	39	59	
73 - < 74 ans	1903	1 007	849	1 856	Total:			62 292	56 349	118 641	
» »	1902	1 133	903	2 036							
74 - < 75 ans	1902	1 122	957	2 079							
» »	1901	1 096	1 048	2 144							
Total: 70 - < 75 ans :				10 440	8 114	18 554					
75 - < 76 ans	1901	1 072	1 007	2 079							
» »	1900	1 073	1 009	2 082							
76 - < 77 ans	1900	1 023	1 035	2 058							
» »	1899	1 079	1 113	2 192							
77 - < 78 ans	1899	964	1 037	2 001							
» »	1898	1 067	1 116	2 183							

(1) Mort-nés non compris.

38. — Table de mortalité brute pour les deux sexes (1968-1972).

Age	Probabilité de décès	Probabilité de survie	Nombre de survivants sur 1 000 000 de naissances	Nombre de décès d'un âge au suivant	Vie moyenne	Age	Probabilité de décès	Probabilité de survie	Nombre de survivants sur 1 000 000 de naissances	Nombre de décès d'un âge au suivant	Vie moyenne
0	0,020861	0,979139	1 000 000	20 861	70,95	50	0,006186	0,993814	910 777	5 634	25,27
1	0,001461	0,998539	979 139	1 431	71,45	51	0,006848	0,993152	905 143	6 199	24,42
2	0,000924	0,999076	977 708	903	70,55	52	0,007381	0,992619	898 944	6 635	23,59
3	0,000655	0,999345	976 805	640	69,62	53	0,007976	0,992024	892 309	7 117	22,76
4	0,000592	0,999408	976 165	578	68,66	54	0,009205	0,990795	885 192	8 148	21,94
5	0,000510	0,999490	975 587	497	67,70	55	0,010029	0,989971	877 044	8 796	21,14
6	0,000447	0,999553	975 090	436	66,74	56	0,010640	0,989360	868 248	9 238	20,35
7	0,000408	0,999592	974 654	398	65,77	57	0,011869	0,988131	859 010	10 196	19,56
8	0,000394	0,999606	974 256	384	64,79	58	0,012842	0,987158	848 814	10 900	18,79
9	0,000361	0,999639	973 872	351	63,82	59	0,014608	0,985392	837 914	12 240	18,03
10	0,000344	0,999656	973 521	335	62,84	60	0,015897	0,984103	825 674	13 126	17,29
11	0,000350	0,999650	973 186	341	61,86	61	0,017472	0,982528	812 548	14 197	16,56
12	0,000368	0,999632	972 845	358	60,88	62	0,019708	0,980292	798 351	15 734	15,85
13	0,000397	0,999603	972 487	386	59,91	63	0,021739	0,978261	782 617	17 013	15,15
14	0,000432	0,999568	972 101	420	58,93	64	0,023343	0,976657	765 604	17 872	14,48
15	0,000520	0,999480	971 681	505	57,96	65	0,026019	0,973981	747 732	19 455	13,81
16	0,000660	0,999340	971 176	641	56,99	66	0,028939	0,971061	728 277	21 075	13,17
17	0,000815	0,999185	970 535	791	56,02	67	0,030915	0,969085	707 202	21 864	12,55
18	0,000913	0,999087	969 744	885	55,07	68	0,034295	0,965705	685 338	23 503	11,93
19	0,001080	0,998920	968 859	1 047	54,12	69	0,037562	0,962438	661 835	24 860	11,34
20	0,001075	0,998925	967 812	1 040	53,18	70	0,041522	0,958478	636 975	26 449	10,76
21	0,001059	0,998941	966 772	1 024	52,23	71	0,045088	0,954912	610 526	27 527	10,20
22	0,001043	0,998957	965 748	1 007	51,29	72	0,049556	0,950444	582 999	28 891	9,66
23	0,000932	0,999068	964 741	899	50,34	73	0,053823	0,946177	554 108	29 824	9,14
24	0,000968	0,999032	963 842	933	49,39	74	0,058866	0,941134	524 284	30 862	8,63
25	0,000939	0,999061	962 909	904	48,43	75	0,064598	0,935402	493 422	31 874	8,14
26	0,001059	0,998941	962 005	1 019	47,48	76	0,070287	0,929713	461 548	32 441	7,67
27	0,001035	0,998965	960 986	995	46,53	77	0,077535	0,922465	429 107	33 271	7,21
28	0,000994	0,999006	959 991	954	45,58	78	0,084538	0,915462	395 836	33 463	6,77
29	0,001105	0,998895	959 037	1 060	44,62	79	0,095106	0,904894	362 373	34 464	6,35
30	0,001112	0,998888	957 977	1 065	43,67	80	0,103184	0,896816	327 909	33 835	5,97
31	0,001102	0,998898	956 912	1 055	42,72	81	0,111628	0,888372	294 074	32 827	5,60
32	0,001230	0,998770	955 857	1 175	41,77	82	0,116173	0,883827	261 247	30 350	5,24
33	0,001222	0,998778	954 682	1 167	40,82	83	0,136814	0,863186	230 897	31 590	4,86
34	0,001339	0,998661	953 515	1 277	39,87	84	0,147324	0,852676	199 307	29 362	4,55
35	0,001372	0,998628	952 238	1 306	38,92	85	0,162740	0,837260	169 945	27 657	4,25
36	0,001621	0,998379	950 932	1 542	37,97	86	0,175353	0,824647	142 288	24 951	3,98
37	0,001615	0,998385	949 390	1 533	37,03	87	0,190522	0,809478	117 337	22 355	3,73
38	0,001735	0,998265	947 857	1 644	36,09	88	0,203812	0,796188	94 982	19 359	3,48
39	0,002083	0,997917	946 213	1 971	35,15	89	0,226246	0,773754	75 623	17 109	3,25
40	0,002183	0,997817	944 242	2 062	34,23	90	0,242442	0,757558	58 514	14 186	3,05
41	0,002365	0,997635	942 180	2 228	33,30	91	0,256972	0,743028	44 328	11 391	2,87
42	0,002797	0,997203	939 952	2 629	32,38	92	0,275389	0,724611	32 937	9 071	2,69
43	0,002945	0,997055	937 323	2 760	31,47	93	0,298110	0,701890	23 866	7 114	2,52
44	0,003305	0,996695	934 563	3 089	30,56	94	0,305791	0,694209	16 752	5 123	2,38
45	0,003694	0,996306	931 474	3 441	29,66	95	0,320704	0,679296	11 629	3 729	2,21
46	0,004036	0,995964	928 033	3 745	28,77	96	0,351598	0,648402	7 900	2 778	2,01
47	0,004469	0,995531	924 288	4 131	27,88	97	0,355944	0,644056	5 122	1 823	1,83
48	0,004821	0,995179	920 157	4 436	27,00	98	0,347503	0,652497	3 299	1 146	1,57
49	0,005399	0,994601	915 721	4 944	26,13	99	0,367336	0,632664	2 153	791	1,13

39. — Table de mortalité brute pour hommes (1968-1972).

Age	Probabilité de décès	Probabilité de survie	Nombre de survivants sur 1 000 000 de naissances	Nombre de décès d'un âge au suivant	Vie moyenne	Age	Probabilité de décès	Probabilité de survie	Nombre de survivants sur 1 000 000 de naissances	Nombre de décès d'un âge au suivant	Vie moyenne
0	0,023911	0,976089	1 000 000	23 911	67,79	50	0,007900	0,992100	889 770	7 029	22,79
1	0,001592	0,998408	976 089	1 554	68,44	51	0,009169	0,990831	882 741	8 094	21,97
2	0,000992	0,999008	974 535	967	67,55	52	0,009629	0,990371	874 647	8 422	21,17
3	0,000755	0,999245	973 568	735	66,61	53	0,010797	0,989203	866 225	9 352	20,37
4	0,000678	0,999322	972 833	659	65,66	54	0,012209	0,987791	856 873	10 462	19,59
5	0,000602	0,999398	972 174	586	64,71	55	0,013627	0,986373	846 411	11 534	18,82
6	0,000561	0,999439	971 588	545	63,75	56	0,014608	0,985392	834 877	12 196	18,08
7	0,000475	0,999525	971 043	461	62,78	57	0,016173	0,983827	822 681	13 305	17,34
8	0,000429	0,999571	970 582	416	61,81	58	0,017376	0,982624	809 376	14 064	16,61
9	0,000424	0,999576	970 166	412	60,84	59	0,020345	0,979655	795 312	16 180	15,90
10	0,000431	0,999569	969 754	418	59,86	60	0,022108	0,977892	779 132	17 226	15,22
11	0,000402	0,999598	969 336	389	58,89	61	0,024504	0,975496	761 906	18 669	14,55
12	0,000422	0,999578	968 947	409	57,91	62	0,027525	0,972475	743 237	20 458	13,91
13	0,000481	0,999519	968 538	466	56,94	63	0,030501	0,969499	722 779	22 045	13,28
14	0,000547	0,999453	968 072	530	55,96	64	0,032653	0,967347	700 734	22 881	12,69
15	0,000687	0,999313	967 542	664	54,99	65	0,036094	0,963906	677 853	24 467	12,10
16	0,000913	0,999087	966 878	883	54,03	66	0,040508	0,959492	653 386	26 467	11,53
17	0,001180	0,998820	965 995	1 140	53,08	67	0,042359	0,957641	626 919	26 556	11,00
18	0,001286	0,998714	964 855	1 241	52,14	68	0,047313	0,952687	600 363	28 405	10,46
19	0,001560	0,998440	963 614	1 503	51,21	69	0,051319	0,948681	571 958	29 352	9,96
20	0,001528	0,998472	962 111	1 470	50,29	70	0,056016	0,943984	542 606	30 395	9,47
21	0,001543	0,998457	960 641	1 482	49,36	71	0,060058	0,939942	512 211	30 762	9,00
22	0,001509	0,998491	959 159	1 448	48,44	72	0,065576	0,934424	481 449	31 572	8,54
23	0,001312	0,998688	957 711	1 256	47,51	73	0,069375	0,930625	449 877	31 210	8,11
24	0,001370	0,998630	956 455	1 311	46,57	74	0,075600	0,924400	418 667	31 651	7,68
25	0,001201	0,998799	955 144	1 147	45,64	75	0,081771	0,918229	387 016	31 647	7,26
26	0,001465	0,998535	953 997	1 397	44,69	76	0,088174	0,911826	355 369	31 334	6,87
27	0,001376	0,998624	952 600	1 311	43,76	77	0,094759	0,905241	324 035	30 705	6,48
28	0,001298	0,998702	951 289	1 235	42,82	78	0,102717	0,897283	293 330	30 130	6,11
29	0,001409	0,998591	950 054	1 338	41,87	79	0,112678	0,887322	263 200	29 657	5,75
30	0,001486	0,998514	948 716	1 410	40,93	80	0,121685	0,878315	233 543	28 419	5,41
31	0,001454	0,998546	947 306	1 378	39,99	81	0,128535	0,871465	205 124	26 365	5,10
32	0,001587	0,998413	945 928	1 501	39,05	82	0,140535	0,859465	178 759	25 122	4,77
33	0,001536	0,998464	944 427	1 450	38,11	83	0,153413	0,846587	153 637	23 570	4,47
34	0,001703	0,998297	942 977	1 606	37,17	84	0,165254	0,834746	130 067	21 494	4,19
35	0,001763	0,998237	941 371	1 660	36,23	85	0,180748	0,819252	108 573	19 625	3,92
36	0,001982	0,998018	939 711	1 862	35,29	86	0,193343	0,806657	88 948	17 197	3,68
37	0,002095	0,997905	937 849	1 965	34,36	87	0,206489	0,793511	71 751	14 816	3,44
38	0,002171	0,997829	935 884	2 032	33,43	88	0,225193	0,774807	56 935	12 821	3,21
39	0,002488	0,997512	933 852	2 323	32,50	89	0,249347	0,750653	44 114	11 000	2,99
40	0,002820	0,997180	931 529	2 627	31,58	90	0,268623	0,731377	33 114	8 895	2,82
41	0,002987	0,997013	928 902	2 775	30,67	91	0,278291	0,721709	24 219	6 740	2,67
42	0,003569	0,996431	926 127	3 305	29,76	92	0,297470	0,702530	17 479	5 199	2,51
43	0,003658	0,996342	922 822	3 376	28,87	93	0,312150	0,687850	12 280	3 834	2,36
44	0,004112	0,995888	919 446	3 781	27,97	94	0,349831	0,650169	8 446	2 954	2,20
45	0,004782	0,995218	915 665	4 379	27,08	95	0,341749	0,658251	5 492	1 877	2,12
46	0,005098	0,994902	911 286	4 645	26,21	96	0,375566	0,624434	3 615	1 358	1,96
47	0,005720	0,994280	906 641	5 186	25,34	97	0,362637	0,637363	2 257	818	1,84
48	0,006110	0,993890	901 455	5 508	24,49	98	0,320285	0,679715	1 439	461	1,61
49	0,006894	0,993106	895 947	6 177	23,63	99	0,370752	0,629248	978	363	1,13

40. — Table de mortalité brute pour femmes (1968-1972).

Age	Probabilité de décès	Probabilité de survie	Nombre de survivants sur 1 000 000 de naissances	Nombre de décès d'un âge au suivant	Vie moyenne	Age	Probabilité de décès	Probabilité de survie	Nombre de survivants sur 1 000 000 de naissances	Nombre de décès d'un âge au suivant	Vie moyenne
0	0,017632	0,982368	1 000 000	17 632	74,21	50	0,004520	0,995480	932 615	4 215	27,69
1	0,001324	0,998676	982 368	1 301	74,53	51	0,004609	0,995391	928 400	4 279	26,82
2	0,000854	0,999146	981 067	837	73,63	52	0,005212	0,994788	924 121	4 817	25,94
3	0,000550	0,999450	980 230	540	72,69	53	0,005275	0,994725	919 304	4 849	25,07
4	0,000502	0,999498	979 690	491	71,73	54	0,006340	0,993660	914 455	5 798	24,20
5	0,000414	0,999586	979 199	406	70,77	55	0,006610	0,993390	908 657	6 006	23,35
6	0,000328	0,999672	978 793	321	69,79	56	0,006911	0,993089	902 651	6 238	22,51
7	0,000339	0,999661	978 472	332	68,82	57	0,007866	0,992134	896 413	7 051	21,66
8	0,000358	0,999642	978 140	350	67,84	58	0,008546	0,991454	889 362	7 601	20,83
9	0,000296	0,999704	977 790	289	66,86	59	0,009367	0,990633	881 761	8 259	20,00
10	0,000254	0,999746	977 501	248	65,88	60	0,010303	0,989697	873 502	9 000	19,19
11	0,000296	0,999704	977 253	290	64,90	61	0,011222	0,988778	864 502	9 701	18,38
12	0,000311	0,999689	976 963	304	63,92	62	0,012866	0,987134	854 801	10 998	17,58
13	0,000309	0,999691	976 659	301	62,94	63	0,014198	0,985802	843 803	11 981	16,81
14	0,000313	0,999687	976 358	306	61,96	64	0,015422	0,984578	831 822	12 828	16,04
15	0,000348	0,999652	976 052	340	60,98	65	0,017591	0,982409	818 994	14 407	15,29
16	0,000397	0,999603	975 712	387	60,00	66	0,019414	0,980586	804 587	15 620	14,55
17	0,000435	0,999565	975 325	424	59,02	67	0,021688	0,978312	788 967	17 111	13,83
18	0,000524	0,999476	974 901	511	58,05	68	0,024057	0,975943	771 856	18 569	13,12
19	0,000580	0,999420	974 390	565	57,08	69	0,027013	0,972987	753 287	20 348	12,44
20	0,000606	0,999394	973 825	590	56,11	70	0,030691	0,969309	732 939	22 495	11,77
21	0,000555	0,999445	973 235	540	55,15	71	0,034202	0,965798	710 444	24 299	11,12
22	0,000555	0,999445	972 695	540	54,18	72	0,038197	0,961803	686 145	26 208	10,50
23	0,000535	0,999465	972 155	520	53,21	73	0,043068	0,956932	659 937	28 422	9,90
24	0,000547	0,999453	971 635	532	52,23	74	0,047591	0,952409	631 515	30 055	9,32
25	0,000664	0,999336	971 103	645	51,26	75	0,053373	0,946627	601 460	32 102	8,76
26	0,000635	0,999365	970 458	616	50,30	76	0,058910	0,941090	569 358	33 540	8,23
27	0,000679	0,999321	969 842	659	49,33	77	0,066766	0,933234	535 818	35 775	7,71
28	0,000678	0,999322	969 183	657	48,36	78	0,073387	0,926613	500 043	36 696	7,23
29	0,000792	0,999208	968 526	767	47,39	79	0,084355	0,915645	463 347	39 086	6,76
30	0,000728	0,999272	967 759	704	46,43	80	0,091933	0,908067	424 261	39 004	6,33
31	0,000742	0,999258	967 055	718	45,46	81	0,101445	0,898555	385 257	39 082	5,93
32	0,000867	0,999133	966 337	838	44,50	82	0,101578	0,898422	346 175	35 164	5,54
33	0,000902	0,999098	965 499	870	43,53	83	0,126979	0,873021	311 011	39 492	5,11
34	0,000969	0,999031	964 629	935	42,57	84	0,136779	0,863221	271 519	37 138	4,78
35	0,000976	0,999024	963 694	941	41,61	85	0,152317	0,847683	234 381	35 700	4,46
36	0,001256	0,998744	962 753	1 209	40,65	86	0,165043	0,834957	198 681	32 791	4,17
37	0,001131	0,998869	961 544	1 087	39,71	87	0,181567	0,818433	165 890	30 120	3,89
38	0,001296	0,998704	960 457	1 245	38,75	88	0,191993	0,808007	135 770	26 067	3,64
39	0,001676	0,998324	959 212	1 608	37,80	89	0,213728	0,786272	109 703	23 447	3,39
40	0,001545	0,998455	957 604	1 479	36,86	90	0,228843	0,771157	86 256	19 739	3,18
41	0,001742	0,998258	956 125	1 666	35,92	91	0,246331	0,753669	66 517	16 385	2,97
42	0,002026	0,997974	954 459	1 934	34,98	92	0,264457	0,735543	50 132	13 258	2,78
43	0,002237	0,997763	952 525	2 130	34,05	93	0,291445	0,708555	36 874	10 747	2,60
44	0,002506	0,997494	950 395	2 382	33,13	94	0,285641	0,714359	26 127	7 463	2,46
45	0,002619	0,997381	948 013	2 483	32,21	95	0,311861	0,688139	18 664	5 820	2,24
46	0,002988	0,997012	945 530	2 825	31,29	96	0,342497	0,657503	12 844	4 399	2,03
47	0,003240	0,996760	942 705	3 055	30,38	97	0,352998	0,647002	8 445	2 981	1,83
48	0,003561	0,996439	939 650	3 346	29,48	98	0,359091	0,640909	5 464	1 962	1,55
49	0,003940	0,996060	936 304	3 689	28,58	99	0,361386	0,638614	3 502	1 266	1,14

41. — Mariages d'après l'âge des nouveaux conjoints.

ANNÉE DU MARIAGE	< 20 ans	20 - < 21 ans	21 - < 25 ans	25 - < 30 ans	30 - < 35 ans	35 - < 40 ans	40 - < 45 ans	45 - < 50 ans	50 - < 60 ans	60 - < 70 ans	70 - < 80 ans	80 ans et plus	Total
Age de l'épouse													
1890	6 979		15 643	12 086	4 961	2 130	1 250	799	561	172	15	—	44 596
1900	10 959		20 490	14 427	5 998	2 767	1 431	774	655	179	30	1	57 711
1910	12 368		21 369	13 908	5 467	2 554	1 372	788	743	182	25	—	58 776
1920	17 542		33 178	30 453	12 608	5 616	3 119	1 894	1 632	414	55	3	106 514
1925 (1)	16 859		28 558	15 997	6 154	2 917	1 653	1 141	1 114	312	55	1	74 761
1930	17 220		27 837	14 746	5 074	2 464	1 564	1 128	1 192	341	57	1	71 624
1935	12 336		25 707	13 730	4 751	2 300	1 586	1 081	1 232	389	45	3	63 160
1940 (2)	10 906		9 491	7 070	2 922	1 769	1 235	923	1 018	313	36	2	35 685
1945	16 874		31 990	15 807	7 646	3 863	2 426	1 774	1 971	638	87	1	83 077
1950	10 921	7 303	27 510	13 852	3 736	2 793	1 984	1 569	1 750	511	85	9	72 023
1955	10 557	7 246	29 222	11 469	3 805	1 509	1 444	1 270	1 671	575	108	5	68 881
1965	16 819	8 808	24 191	7 976	2 829	1 658	1 340	747	1 398	646	116	7	66 535
1970	17 188	10 353	30 817	7 214	2 426	1 569	1 129	900	1 016	541	101	7	73 261
1971	18 620	10 358	30 357	7 029	2 190	1 471	1 094	977	1 001	454	89	4	73 644
1972	18 988	10 626	29 913	7 557	2 117	1 442	1 168	970	980	488	93	10	74 352
1973	19 786	10 684	28 532	7 441	2 145	1 495	1 114	879	1 015	478	84	11	73 664
1974	20 280	10 438	28 141	7 613	2 226	1 433	1 074	874	1 004	400	77	7	73 567
1975	19 568	10 403	27 278	7 458	2 301	1 398	1 050	821	1 010	362	83	4	71 736
1976	19 283	10 366	26 515	7 416	2 526	1 411	1 101	873	1 162	406	77	6	71 142
1977	18 585	9 617	26 407	7 257	2 477	1 308	980	845	1 105	385	99	8	69 073

Age de l'époux

1890	1 397		12 220	16 451	7 143	3 168	1 663	1 071	1 017	414	49	3	44 596
1900	2 834		18 782	19 569	8 258	3 707	1 905	1 095	1 125	380	53	3	57 711
1910	3 283		20 529	19 188	7 829	3 498	1 764	1 073	1 163	370	76	3	58 776
1920	5 051		23 661	40 897	17 953	8 352	4 376	2 606	2 669	821	120	8	106 514
1925 (1)	3 904		29 372	22 911	8 094	3 931	2 453	1 578	1 703	680	128	7	74 761
1930	3 972		28 065	23 187	7 478	3 035	1 855	1 420	1 734	762	110	6	71 624
1935	2 555		23 696	21 094	7 280	3 064	1 601	1 190	1 737	768	165	10	63 160
1940 (2)	3 326		10 161	11 158	4 196	2 327	1 396	928	1 401	649	131	12	35 685
1945	5 213		25 805	23 319	13 614	6 013	3 178	1 907	2 489	1 271	250	18	83 077
1950	2 237	2 365	27 358	22 526	5 774	3 985	2 526	1 812	2 088	1 042	290	20	72 023
1955	1 723	2 262	30 450	20 112	5 854	1 941	1 753	1 464	2 008	982	305	27	68 881
1965	3 515	5 025	29 356	16 701	4 518	2 183	1 469	756	1 656	1 006	319	31	66 535
1970	3 865	5 873	38 262	14 584	3 952	2 079	1 276	1 030	1 161	859	284	36	73 261
1971	4 343	6 473	38 592	14 319	3 372	1 920	1 334	1 045	1 149	801	260	36	73 644
1972	4 324	6 272	38 466	15 307	3 349	1 927	1 385	1 049	1 199	795	250	29	74 352
1973	4 645	6 470	37 669	15 038	3 291	1 878	1 351	1 078	1 213	751	239	41	73 664
1974	4 736	6 552	37 475	14 920	3 426	1 906	1 375	1 006	1 235	674	232	30	73 567
1975	4 587	6 515	36 305	14 749	3 307	1 867	1 260	1 001	1 200	710	203	32	71 736
1976	4 356	6 407	35 305	14 714	3 689	1 916	1 313	1 021	1 353	776	250	42	71 142
1977	4 237	6 005	34 673	14 081	3 736	1 682	1 292	1 001	1 388	690	248	40	69 073

(1) (2) Voir notes (2) et (3) page 51.

42. — Ages respectifs des époux au moment du mariage.

AGE DE L'HOMME	Age de la femme												Total (Hommes)
	< 20 ans	20 - < 21 ans	21 - < 25 ans	25 - < 30 ans	30 - < 35 ans	35 - < 40 ans	40 - < 45 ans	45 - < 50 ans	50 - < 60 ans	60 - < 70 ans	70 - < 80 ans	80 ans et plus	
Année 1975													
Moins de 20 ans .	3 218	647	657	54	6	3	—	1	—	1	—	—	4 587
20 - < 21 ans ..	3 390	1 475	1 517	114	8	7	3	—	1	—	—	—	6 515
21 - < 25 ans ..	10 563	6 608	16 933	1 933	184	54	20	3	5	2	—	—	36 305
25 - < 30 ans ..	2 110	1 494	6 955	3 399	555	147	57	24	7	—	1	—	14 749
30 - < 35 ans ..	211	129	868	1 112	607	233	94	41	11	1	—	—	3 307
35 - < 40 ans ..	46	27	234	492	444	334	176	73	38	1	1	1	1 867
40 - < 45 ans ..	22	14	70	203	256	291	222	126	52	3	1	—	1 260
45 - < 50 ans ..	4	5	27	83	143	187	220	183	133	16	—	—	1 001
50 - < 60 ans ..	3	4	15	55	83	117	197	263	405	54	4	—	1 200
60 - < 70 ans ..	1	—	2	12	14	20	54	96	299	190	22	—	710
70 - < 80 ans ..	—	—	—	1	1	5	6	10	52	82	44	2	203
80 ans et plus ..	—	—	—	—	—	—	1	1	7	12	10	1	32
Total (femmes):	19 568	10 403	27 278	7 458	2 301	1 398	1 050	821	1 010	362	83	4	71 736
Année 1976													
Moins de 20 ans .	3 106	616	568	55	6	2	—	1	2	—	—	—	4 356
20 - < 21 ans ..	3 378	1 382	1 531	103	8	1	2	1	—	1	—	—	6 407
21 - < 25 ans ..	10 456	6 631	16 172	1 783	179	41	27	9	4	—	3	—	35 305
25 - < 30 ans ..	2 041	1 533	6 932	3 332	627	156	57	26	8	2	—	—	14 714
30 - < 35 ans ..	228	152	932	1 261	701	268	97	40	10	—	—	—	3 689
35 - < 40 ans ..	52	34	268	537	469	314	149	70	22	1	—	—	1 916
40 - < 45 ans ..	10	13	69	202	270	275	251	139	76	7	1	—	1 313
45 - < 50 ans ..	8	4	24	84	152	203	232	174	131	8	1	—	1 021
50 - < 60 ans ..	4	1	16	50	98	118	228	309	466	59	4	—	1 353
60 - < 70 ans ..	—	—	1	8	15	30	49	85	359	208	20	1	776
70 - < 80 ans ..	—	—	1	—	1	3	9	18	78	100	39	1	250
80 ans et plus ..	—	—	1	1	—	—	—	1	6	20	9	4	42
Total (femmes):	19 283	10 366	26 515	7 416	2 526	1 411	1 101	873	1 162	406	77	6	71 142
Année 1977													
Moins de 20 ans .	3 000	547	614	64	7	2	2	1	—	—	—	—	4 237
20 - < 21 ans ..	3 205	1 269	1 430	94	4	2	1	—	—	—	—	—	6 005
21 - < 25 ans ..	10 113	6 256	16 281	1 789	160	40	22	7	5	—	—	—	34 673
25 - < 30 ans ..	1 948	1 347	6 752	3 209	619	137	36	25	8	—	—	—	14 081
30 - < 35 ans ..	240	156	956	1 263	704	271	91	40	15	—	—	—	3 736
35 - < 40 ans ..	53	20	219	464	438	269	130	59	28	2	—	—	1 682
40 - < 45 ans ..	17	14	97	207	283	243	243	112	66	8	2	—	1 292
45 - < 50 ans ..	4	4	29	96	158	179	183	195	141	11	1	—	1 001
50 - < 60 ans ..	5	2	27	57	86	134	215	306	488	65	3	—	1 388
60 - < 70 ans ..	—	2	1	12	15	25	48	84	289	187	27	0	690
70 - < 80 ans ..	—	—	—	1	3	6	9	16	58	101	53	1	248
80 ans et plus ..	—	—	1	1	—	—	—	—	7	11	13	7	40
Total (femmes):	18 585	9 617	26 407	7 257	2 477	1 308	980	845	1 105	385	99	8	69 073

43. — Conjoints répartis d'après leur âge et leur état civil antérieur.

Année du mariage	< 20 ans	20 - < 21 ans	21 - < 25 ans	25 - < 30 ans	30 - < 35 ans	35 - < 40 ans	40 - < 45 ans	45 - < 50 ans	50 - < 60 ans	60 - < 70 ans	70 - < 80 ans	80 ans et plus	Total des mariages
Hommes célibataires													
1970	3 865	5 872	38 165	13 991	3 088	1 201	562	327	203	91	23	2	67 390
1971	4 343	6 473	38 484	13 650	2 527	1 043	511	291	221	81	12	—	67 636
1972	4 323	6 270	38 357	14 490	2 407	975	528	309	209	102	16	3	67 989
1973	4 642	6 469	37 561	14 096	2 282	910	490	296	220	88	9	2	67 065
1974	4 735	6 549	37 347	13 924	2 240	879	485	279	243	71	23	—	66 775
1975	4 584	6 508	36 144	13 623	2 191	836	407	259	250	81	16	1	64 900
1976	4 352	6 404	35 134	13 492	2 282	824	434	268	252	73	16	3	63 534
1977	4 236	6 002	34 526	12 914	2 321	707	409	240	234	78	22	3	61 692
Veufs													
1970	—	—	16	64	88	146	164	248	582	639	238	34	2 219
1971	—	—	19	65	89	119	178	261	549	588	233	35	2 136
1972	—	2	15	66	76	107	173	216	504	533	214	25	1 931
1973	1	—	14	62	75	101	151	227	510	492	208	39	1 880
1974	1	—	15	68	90	102	146	196	488	444	181	26	1 757
1975	—	—	18	59	73	95	134	203	422	420	165	28	1 617
1976	1	1	6	64	77	95	115	183	410	393	167	33	1 545
1977	—	1	12	66	65	88	111	153	456	330	157	30	1 469
Divorcés													
1970	—	1	81	529	776	732	550	455	376	129	23	—	3 652
1971	—	—	89	604	756	758	645	493	379	132	15	1	3 872
1972	1	—	94	751	866	845	684	524	486	160	20	1	4 432
1973	2	1	94	880	934	867	710	555	483	171	22	—	4 719
1974	—	3	113	928	1 096	925	744	531	504	159	28	4	5 035
1975	3	7	143	1 067	1 043	936	719	539	528	209	22	3	5 219
1976	3	2	165	1 158	1 330	997	764	570	691	310	67	6	6 063
1977	1	2	135	1 101	1 350	887	772	608	698	282	69	7	5 912
Femmes célibataires													
1970	17 181	10 345	30 528	6 403	1 568	682	368	282	215	76	10	1	67 659
1971	18 619	10 338	30 068	6 182	1 239	614	376	282	218	59	18	—	68 013
1972	18 980	10 613	29 620	6 426	1 178	532	373	265	223	86	14	2	68 312
1973	19 782	10 667	28 218	6 249	1 058	569	345	233	212	76	11	3	67 423
1974	20 265	10 422	27 733	6 311	1 106	509	355	220	244	80	12	—	67 257
1975	19 555	10 384	26 899	6 071	1 117	477	280	200	221	64	24	—	65 292
1976	19 273	10 339	26 073	5 838	1 141	476	273	209	281	62	11	2	63 978
1977	18 581	9 592	25 936	5 838	1 111	409	243	198	261	53	13	2	62 237
Veuves													
1970	4	3	56	102	128	171	225	236	440	357	79	5	1 806
1971	1	9	55	111	129	142	203	261	446	294	63	4	1 718
1972	2	6	48	116	119	138	164	237	375	280	67	6	1 558
1973	—	4	34	127	114	134	148	184	372	275	64	8	1 464
1974	3	3	49	128	114	103	117	176	327	202	47	7	1 276
1975	4	9	51	84	94	122	138	150	308	192	43	3	1 198
1976	1	6	48	92	109	97	118	128	260	174	44	4	1 081
1977	3	5	39	98	100	83	87	129	270	172	57	5	1 048
Divorcées													
1970	3	5	233	709	730	716	536	382	361	108	12	1	3 796
1971	—	11	234	736	822	715	515	434	337	101	8	—	3 913
1972	6	7	245	1 015	820	772	631	468	382	122	12	2	4 482
1973	4	13	280	1 065	973	792	621	462	431	127	9	—	4 777
1974	12	13	359	1 174	1 006	821	602	478	433	118	18	—	5 034
1975	9	10	328	1 303	1 090	799	632	471	481	106	16	1	5 246
1976	9	21	394	1 486	1 276	838	710	536	621	170	22	—	6 083
1977	1	20	432	1 321	1 266	816	650	518	574	160	29	1	5 788

44. — Mariages par mois.

ANNEES	Janvier	Février	Mars	Avril	Mai	Juin	Juillet	Août	Sept.	Octobre	Nov.	Déc.
1965	2 664	3 510	2 354	6 481	6 937	5 594	12 911	7 502	6 120	5 287	3 186	3 989
1966	2 764	3 147	3 113	7 331	6 695	5 662	13 192	7 477	6 222	5 256	3 194	4 277
1967	2 612	2 802	4 600	6 527	6 311	5 771	12 772	7 436	6 788	4 752	3 097	4 841
1968	2 510	3 208	3 970	6 738	6 718	6 672	11 857	8 724	5 975	5 031	3 603	4 707
1969	2 610	3 088	5 290	6 255	7 381	6 154	12 588	8 576	6 270	5 327	3 699	5 092
1970	2 889	3 279	5 010	6 943	6 401	6 172	13 058	7 846	6 749	5 742	3 791	5 381
1971	2 930	3 336	4 824	7 099	7 225	6 495	13 639	7 347	6 783	5 618	3 488	4 860
1972	2 965	3 257	5 501	6 517	7 043	7 231	12 495	7 562	7 611	5 166	3 509	5 495
1973	2 812	3 330	5 538	6 787	6 800	8 408	10 420	8 090	7 278	5 420	3 446	5 335
1974	2 807	3 507	5 308	6 661	7 639	8 073	10 524	8 632	6 793	5 204	3 549	4 870
1975	2 933	3 395	5 177	6 643	7 463	7 498	10 243	8 221	6 564	5 138	3 600	4 861
1976	3 110	3 546	4 501	6 749	6 953	7 532	10 611	7 624	6 799	5 405	3 448	4 864
1977*	2 742	3 244	4 769	6 606	7 010	7 466	10 677	7 147	6 971	5 034	3 046	4 242
1978*	2 815	3 100	5 123	6 027	6 620	8 513	8 764	6 871	7 379	4 669	2 909	4 285
1979*	2 556	3 002	4 833	5 686	6 544
1980*

45. — Mariages par état civil.

ANNÉE DU MA- RIAGE	Mariages contractés entre									Total
	hommes célib. et femmes célibat.	hommes célibat. et veuves	hommes célibat. et divorcées	veufs et femmes célibat.	veufs et veuves	veufs et divorcées	divorcés et femmes célibat.	divorcés et veuves	divorcés et divorcées	
1965	57 923	788	1 611	900	1 258	527	1 683	345	1 500	66 535
1966	59 751	734	1 590	868	1 334	525	1 675	367	1 486	68 330
1967	59 933	663	1 560	852	1 188	524	1 672	334	1 583	68 309
1968	61 503	614	1 550	841	1 041	531	1 780	320	1 533	69 713
1969	63 872	612	1 622	788	1 041	555	1 805	350	1 685	72 330
1970	65 157	558	1 675	723	958	538	1 779	290	1 583	73 261
1971	65 382	546	1 708	729	885	522	1 902	287	1 683	73 644
1972	65 551	513	1 925	633	775	523	2 128	270	2 034	74 352
1973	64 521	479	2 065	631	719	530	2 271	266	2 182	73 664
1974	64 175	437	2 163	640	590	527	2 442	249	2 344	73 567
1975	62 219	406	2 275	533	525	559	2 540	267	2 412	71 736
1976	60 607	382	2 545	514	456	575	2 857	243	2 963	71 142
1977	58 981	339	2 372	455	441	573	2 801	268	2 843	69 073
1978*	67 075
1979*

46. — Divorcés par âge.

ANNÉE DU DIVORCE	Age de la femme							Age de l'homme								
	21 ans	21 - 25 ans	25 - 30 ans	30 - 35 ans	35 - 50 ans	50 ans et plus	Age inconnu	Total	21 ans	21 - 25 ans	25 - 30 ans	30 - 35 ans	35 - 50 ans	50 ans et plus	Age inconnu	Total
	<	< - <	< - <	< - <	< - <	< - <			<	< - <	< - <	< - <	< - <	< - <		
1965	44	409	1 203	1 222	2 059	440	143	5 520	5	119	906	1 270	2 404	671	145	5 520
1966	42	465	1 199	1 244	2 294	447	135	5 826	5	149	944	1 247	2 655	691	135	5 826
1967	39	499	1 274	1 296	2 458	457	—	6 023	3	176	948	1 375	2 825	696	—	6 023
1968	54	551	1 240	1 284	2 456	471	1	6 057	7	188	1 083	1 200	2 854	723	2	6 057
1969	50	674	1 373	1 344	2 550	462	5	6 458	4	253	1 135	1 388	2 950	726	2	6 458
1970	60	689	1 370	1 331	2 458	489	6	6 403	8	238	1 200	1 326	2 893	733	5	6 403
1971	63	742	1 700	1 471	2 532	513	3	7 024	4	317	1 422	1 488	3 041	749	3	7 024
1972	45	814	1 963	1 535	2 869	606	—	7 832	2	324	1 607	1 691	3 349	859	—	7 832
1973	93	846	2 245	1 655	2 863	634	—	8 336	5	373	1 836	1 852	3 323	947	—	8 336
1974	106	948	2 753	2 032	3 555	739	—	10 133	7	397	2 260	2 190	4 136	1 143	—	10 133
1975	117	1 079	2 934	2 153	3 752	942	—	10 977	11	439	2 439	2 327	4 406	1 355	—	10 977
1976	118	1 218	3 147	2 417	3 995	1 770	—	12 665	12	478	2 799	2 546	4 644	2 186	—	12 665
1977	110	1 283	3 172	2 632	3 999	1 670	1	12 867	11	519	2 705	2 912	4 637	2 082	1	12 867

47. — Divorces d'après la durée du mariage dissous.

ANNÉE DU DIVORCE	Durée du mariage								Total
	< 1 an	1 - < 5 ans	5 - < 10 ans	10 - < 15 ans	15 - < 20 ans	20 - < 25 ans	25 ans et plus	Durée inconnue	
1960	24	565	1 452	1 260	569	342	377	—	4 589
1961	7	483	1 351	1 196	668	390	320	192	4 607
1962	7	571	1 387	1 171	752	384	425	—	4 697
1963	5	550	1 535	1 267	884	399	373	158	5 171
1964	1	574	1 548	1 271	1 021	423	480	152	5 470
1965	—	615	1 606	1 331	966	416	426	160	5 520
1966	—	659	1 635	1 351	1 080	540	418	143	5 826
1967	4	677	1 727	1 514	1 060	576	465	—	6 023
1968	13	711	1 707	1 438	1 037	647	504	—	6 057
1969	6	864	1 886	1 436	1 050	660	553	3	6 458
1970	4	813	1 912	1 448	1 022	664	534	6	6 403
1971	4	895	2 200	1 578	1 068	704	575	—	7 024
1972	11	1 057	2 397	1 696	1 240	753	678	—	7 832
1973	4	1 145	2 687	1 775	1 167	802	756	—	8 336
1974	5	1 352	3 247	2 181	1 458	969	921	—	10 133
1975	3	1 428	3 518	2 386	1 533	993	1 116	—	10 977
1976	5	1 617	3 781	2 472	1 705	1 139	1 946	—	12 665
1977	1	1 619	3 909	2 599	1 653	1 220	1 866	—	12 867

48. — Divorces et séparations de corps.

ANNÉES	Demandes de divorce accueillies par les tribunaux de première instance				Séparations de corps accueillies par les tribunaux de première instance	Divorces enregistrés à l'état civil
	Pour causes déterminées (1)	Après séparation de corps	Par consentement mutuel	Total		
1960	3 792	14	865	4 671	252	4 589
1961	3 891	10	895	4 796	209	4 607
1962	4 409	27	942	5 378	224	4 697
1963	4 258	128	999	5 385	233	5 171
1964	4 502		1 307	5 809	236	5 470
1965	4 477		1 413	5 890	228	5 520
1966	4 628		1 526	6 154	197	5 826
1967	5 196		1 351	6 547	202	6 023
1968	5 446		1 401	6 847	216	6 057
1969	5 080		1 429	6 509	171	6 458
1970	5 465		1 470	6 935	149	6 403
1971	5 572		1 751	7 323	145	7 024
1972	6 258		2 101	8 359	180	7 832
1973	6 196		2 179	8 375	150	8 336
1974	7 264		3 697	10 961	152	10 133
1975	8 281		4 049	12 330	144	10 977
1976	12 665
1977*	13 031
1978*	13 645

(1) Excès, sévices, injures graves, adultère.

49. — Couples mariés d'après le nombre d'enfants encore vivants.

(Sources : Recensements de la population.)

NOMBRE D'ENFANTS ENCORE VIVANTS	Nombre de couples mariés							
	1980		1947		1961		1970	
	Nombres absolus	‰	Nombres absolus	‰	Nombres absolus	‰	Nombres absolus	‰
0 enfant	458 288	243	569 432	268	554 990	236	426 803	173
1 enfant	521 932	277	636 436	300	689 952	293	725 168	294
2 enfants	373 566	198	428 421	202	524 684	223	618 388	251
3 enfants	206 266	109	214 619	101	267 610	114	326 463	133
4 enfants	121 682	65	116 806	55	144 012	61	175 191	71
5 enfants	75 558	40	65 117	31	74 579	32	87 693	36
6 enfants	49 673	26	39 090	18	42 058	18	46 507	19
7 enfants	32 524	17	22 964	11	23 088	10	25 160	10
8 enfants	20 871	11	14 109	6	13 501	6	14 052	6
9 enfants	12 245	7	8 115	4	7 527	3	7 642	3
10 enfants	6 604	4	4 382	2	4 319	2	9 443	4
11 enfants	3 250	2	2 335	1	2 367	1		
12 enfants et plus	2 419	1	1 977	1	2 447	1		
Non déclaré	—	—	—	—	1 405	—	-(1)	-(1)
Total:	1 834 878	1000	2 123 803	1 000	2 352 539	1 000	2 462 510	1 000
Nombre moyen d'enfants pour 100 couples mariés	196		170		178		194	

(1) Pour permettre la comparaison avec les années précédentes les données inconnues (7,6 % du total) ont été réparties proportionnellement en fonction des données connues.

50. — Couples mariés d'après le nombre d'enfants nés vivants.

(Sources : Recensements de la population.)

NOMBRE D'ENFANTS NÉS VIVANTS	Nombre de couples mariés							
	1980		1947		1961		1970 (1)	
	Nombres absolus	‰	Nombres absolus	‰	Nombres absolus	‰	Nombres absolus	‰
sans enfant	426 531	226	534 706	252	528 632	225	470 677	191
1 enfant	467 253	248	584 492	275	655 372	279	671 890	273
2 enfants	352 816	187	418 098	197	518 221	220	589 826	240
3 enfants	211 914	113	230 004	108	280 611	119	327 678	133
4 enfants	132 281	70	133 246	63	156 956	67	181 962	74
5 enfants	85 839	46	79 009	37	85 934	37	95 602	39
6 enfants	60 569	32	50 408	24	50 080	21	52 582	21
7 enfants	44 121	23	32 104	15	29 206	12	29 682	12
8 enfants	32 946	18	22 021	10	18 023	8	17 358	7
9 enfants	24 024	13	14 455	7	10 945	5	10 049	4
10 enfants	17 196	9	9 904	5	6 974	3	15 204	6
11 enfants	11 793	6	6 244	3	4 256	2		
12 enfants et plus	17 595	9	9 112	4	5 924	2		
Nombre d'enfants inconnu	—	—	—	—	1 405	0	-(2)	-(2)
Total :	1 884 878	1 000	2 123 803	1 000	2 352 539	1 000	2 462 510	1 000
Nombre moyen d'enfants pour 100 couples mariés	236		195		193		200	

(1) Chiffres corrigés.

(2) Pour permettre la comparaison avec les années précédentes, les données inconnues (7,8 % du total) ont été réparties proportionnellement en fonction des données connues.

Santé Publique

1. — Personnel médical et paramédical par province.

(Source : Ministère de la Santé publique.)

PROVINCES	Nombre de docteurs en médecine	Nombre de docteurs en médecine licenciés en sciences dentaires (1)	Nombre de licenciés en sciences dentaires	Dentistes capacitaires	Nombre de vétérinaires	Nombre de pharmaciens	Nombre d'accoucheuses
1^{er} janvier 1979							
Anvers	2 731	45	330	38	212	1 209	..
Brabant	7 402	178	776	100	360	2 522	..
Hainaut	2 634	37	236	25	222	1 174	..
Liège	2 769	85	274	18	260	1 282	..
Limbouurg	913	14	186	3	107	413	..
Luxembourg	392	12	51	2	135	171	..
Namur	963	21	89	8	135	434	..
Flandre orientale	2 464	33	448	8	316	1 210	..
Flandre occidentale	1 875	23	345	11	336	772	..
Royaume :	22 143	448	2 735	213	2 083	9 187	..
1^{er} janvier							
1978	20 725	546	2 516	221	1 931	8 850(3)	..
1977	523	2 238	225	1 769	8 688	..
1976	412	2 042	231	1 620	7 688	..
1975	394	1 911	242	1 471	6 610*	..
1973 (2)	469	1 618	282	1 336
1970	14 991	417	1 341	503	1 303	6 735	3 593
1969	14 922	492	1 702	524	1 274	6 533	3 615
1968	14 517	434	1 406	463	1 265	6 249	3 563
1967	14 176	366	1 305	464	1 254	6 171	3 843
1966	13 793	366	1 230	473	1 202	6 078	3 815
1965	13 473	331	1 143	485	1 161	5 968	3 788
1964	13 236	276	1 080	516	1 130	5 844	3 861
1963	12 888	308	1 006	533	1 097	5 714	3 864
1962	12 394	297	910	550	1 076	5 622	3 837
1961	11 703	317	775	601	1 012	5 383	3 834
1960	11 380	269	772	570	958	5 266	3 815
1959	11 013	249	715	581	948	5 218	3 848
1958	10 793	239	666	593	914	5 116	3 821
1957	10 358	217	608	606	895	4 927	3 779
1956	9 937	203	564	618	872	4 804	3 767
1955	9 598	196	515	634	867	4 691	3 707
1954	9 271	186	470	641	850	4 552	3 704
1953	8 935	177	408	644	844	4 334	3 582

(1) Ces nombres sont déjà compris dans ceux de la colonne précédente et ne sont pas compris dans ceux de la colonne suivante.

(2) Situation au 20 décembre 1972.

(3) Non compris 15 pharmaciens (2 hommes et 13 femmes) résidant à l'étranger.

2. — Médecins par province et pour le Royaume — Situation au 1^{er} janvier en chiffres absolus et par 1000 habitants.

(Source : Ministère de la Santé publique.)

PROVINCES ET ROYAUME	1969	1970	1971 (1)	1972 (2)	1974	1975	1976	1977	1978	1979
Chiffres absolus										
Anvers	1 953	1 840	1 868	1 957	2 011	2 085	2 240	2 424	2 546	2 731
Brabant	4 944	5 005	4 908	5 267	5 564	5 835	6 316	6 716	6 960	7 402
Hainaut	1 888	1 889	1 854	1 970	2 029	2 092	2 203	2 412	2 549	2 634
Liège	1 983	2 007	1 990	2 069	2 136	2 223	2 322	2 521	2 646	2 769
Limbourg	504	526	537	577	610	629	731	776	831	913
Luxembourg	244	239	238	261	262	275	303	336	361	392
Namur	617	626	617	670	691	732	790	838	889	963
Flandre orientale	1 638	1 636	1 638	1 754	1 791	1 938	2 012	2 184	2 258	2 464
Flandre occidentale	1 151	1 223	1 237	1 363	1 382	1 463	1 589	1 665	1 685	1 875
Royaume :	14 922	14 991	14 887	15 888	16 476	17 272	18 506	19 872	20 725	22 143

PROVINCES ET ROYAUME	1969	1970	1971 (1)	1972 (2)	1974	1975	1976	1977	1978	1979
Par 1000 habitants										
Anvers	1,28	1,20	1,21	1,27	1,30	1,34	1,44	1,55	1,62	1,74
Brabant	2,28	2,30	2,24	2,40	2,52	2,64	2,84	3,03	3,14	3,34
Hainaut	1,42	1,42	1,40	1,49	1,54	1,58	1,67	1,83	1,93	2,00
Liège	1,95	1,98	1,97	2,04	2,10	2,18	2,28	2,50	2,62	2,75
Limbourg	0,77	0,80	0,81	0,87	0,91	0,93	1,07	1,12	1,19	1,29
Luxembourg	1,11	1,09	1,10	1,20	1,20	1,26	1,38	1,53	1,64	1,77
Namur	1,61	1,63	1,62	1,74	1,79	1,88	2,02	2,10	2,22	2,39
Flandre orientale	1,25	1,25	1,25	1,33	1,36	1,46	1,52	1,65	1,70	1,85
Flandre occidentale	1,09	1,16	1,17	1,28	1,30	1,37	1,48	1,55	1,57	1,74
Royaume :	1,54	1,55	1,54	1,64	1,69	1,76	1,89	2,02	2,11	2,25

(1) Situation : 2^e trimestre 1971 ; pas entièrement comparable aux années précédentes.

(2) Situation : 31 décembre 1972.

3. — Etablissements de soins par province. — Nombre de lits suivant le service agréé au 1^{er} janvier 1978 ⁽¹⁾.

(Source : Ministère de la Santé publique.)

PROVINCES	1978											
	C Chirurgie		D Médecine		H* Hospitalisation mixte * (2)		L Contagieux		M Maternité		E Pédiatrie	
	A	B	A	B	A	B	A	B	A	B	A	B
Anvers	1 622	1 617	1 533	1 130	103	63	50	—	326	515	464	657
Brabant	1 852	2 999	1 629	1 584	—	512	71	—	246	578	391	696
Hainaut	852	2 366	855	1 735	85	—	12	—	241	419	230	475
Liège	799	998	775	572	20	289	—	—	145	275	324	91
Limbourg	522	686	422	694	48	31	52	—	271	212	262	325
Luxembourg	107	201	59	93	—	—	—	—	56	69	40	—
Namur	274	436	200	354	—	93	18	—	87	71	77	20
Flandre orientale	1 261	1 666	1 441	1 033	46	6	41	—	305	383	452	491
Flandre occidentale	749	1 852	623	1 548	31	11	—	—	204	388	227	676
<i>Royaume :</i>	8 038	12 821	7 537	8 743	333	1 005	244	—	1 881	2 910	2 467	3 431

PROVINCES	1978											
	N Prématurés		S Service de spécialités		P/A Neuro-psychiatrie		B Bacillose		I Soins intensifs		Total	
	A	B	A	B	A	B	A	B	A	B	A	B
Anvers	52	107	—	—	—	118	—	—	65	47	4 215	4 254
Brabant	18	134	—	—	—	116	—	39	81	113	4 288	6 771
Hainaut	52	20	66	—	60	62	—	27	67	71	2 520	5 175
Liège	43	45	18	71	59	—	56	—	65	29	2 304	2 370
Limbourg	54	—	—	—	31	—	41	—	8	23	1 711	1 971
Luxembourg	14	—	—	—	—	—	—	—	7	—	283	363
Namur	20	18	—	—	—	—	—	51	20	15	696	1 058
Flandre orientale	39	75	—	34	112	27	39	16	45	56	3 781	3 787
Flandre occidentale	50	45	—	—	120	150	—	18	11	88	2 015	4 776
<i>Royaume :</i>	342	444	84	105	382	473	136	151	369	442	21 813	30 525

(1) Exclusivement les établissements pour traitement de maladies aiguës : non compris les lits des instituts psychiatriques (24 938), les lits R+V+H (9 302) des instituts gériatriques, les lits « S » dans les établissements « non-S » (2 149) et les lits des sanatoriums (1 869).

(2) Hospitalisation simple (H) (1 212) + hospitalisation mixte (H*) (126).

N.B. — A=établissements publics. — B=établissements privés. — R=gériatrie et revalidation. — V=traitement des malades atteints d'affections de longue durée. — H=hospitalisation simple. — S=sécialités.

4. — Centres de santé agréés par le Ministère de la Santé publique ⁽¹⁾

(Source : Ministère de la Santé publique.)

ANNÉES	Nombre de centres (2)		Nombre de réactions tuberculiques		Nombre d'examens cliniques		Nombre d'examens radiographiques ou radioscopiques		Montant total des subsides (F)		
	publics	privés	publics	privés	publics	privés	publics	privés	publics	privés	Total général
1964 ...	49	44	117 202	199 348	183 699	308 902	43 431	43 347	23 280 203(4)	39 241 512	62 521 715(4)
1965 (5)	52	57	97 892	195 240	183 801	326 922	37 307	57 768	30 680 664(4)	54 568 881(4)	85 249 545(4)
1966 (3)	54	70	28 370	96 869	55 682	155 191	26 376	63 203	10 014 637	27 897 807	37 912 444
1967 (3)	49	77	27 815	105 762	55 654	188 935	29 840	70 144	10 382 074	34 662 298	45 044 372
1968 (3)	47	83	19 398	61 948	37 368	111 393	20 889	49 342	7 217 113	21 225 707	28 442 820
1969 (3)	23	14	1	117	3 245	3 783	3 229	18 143	673 502	1 139 919	1 813 421
1970 (3)	27	30	515	242	3 497	4 635	4 658	20 691	788 701	1 422 658	2 211 359
1971 (3)	25	35	890	138	(6) 3 439	6 822	6 235	23 084	(6) 854 212	1 968 902	2 823 114
1972 (3)	24	32	930	126	3 617	7 987	7 343	28 354	885 086	2 600 000	3 485 086
1973 (3)	23	32	813	23	2 973	7 971	6 042	25 174	851 991	2 542 981	3 394 972
1974 (3)	23	36	780	15	3 134	8 285	6 324	27 810	988 038	2 988 500	3 976 538
1975 ..	27	34	654	54	3 266	7 976	6 099	29 051	1 156 092	3 339 691	4 495 783
1976 ..	23	33	879	12	3 063	8 846	6 078	28 283	1 202 045	3 910 879	5 112 924
1977 ..	24	35	828	269	2 854	7 552	6 178	18 114	1 231 052	3 316 412	4 547 464
1978 ..	22	36	883	1 079	2 543	8 053	6 614	11 011	1 213 570	3 356 071	4 569 641

(1) Arrêtés du Régent des 30 octobre 1948 (Mon. 15,16 et 17 novembre 1948) et 23 mai 1949 (Mon. 6, 7 et 8 juin 1949).

Arrêtés ministériels des 3 novembre 1948 (Mon. 28 novembre 1948) et 12 février 1949 (Mon. 7 et 8 mars 1949).

(2) Au 31 décembre.

(3) Non compris 8 (1966), 16 (1967), 24 (1968), 127 (1969), 124 (1970), 120 (1971), 123 (1972), 129 (1973) et 126 (1974) centres restés sans activité au cours de l'année.

(4) Y compris les « inspections somatiques séparées » (12 F par inspection) 264 pour 1964 et 2353 pour 1965.

(5) A partir du 1^{er} septembre 1965, les examens médicaux scolaires ne sont plus compris dans cette statistique.

(6) Y compris deux centres fermés depuis le 31 août 1971.

5. — Activité des dispensaires de la ligue nationale belge contre la tuberculose.

(Source : Ministère de la Santé publique.)

	1968	1969	1970	1971	1972	1973	1974
Malades proposés pour une cure sanatoriale	1 502	1 913	1 772	1 519	1 377	1 105	1 044
Malades entrés en sanatorium	1 221	1 465	1 358	1 181	1 072	835	815
Malades proposés pour une cure en préventorium	811	1 114	1 151	985	820	631	690
Malades proposés pour une cure en colonies	4 954	6 398	6 092	6 159	5 837	5 393	4 289
Nombre d'examens cliniques	216 370	278 792	270 948	267 317	268 194	248 812	235 317
Nombre d'examens radiographiques	25 854	42 136	42 943	40 561	43 389	39 230	37 941
Nombre d'examens systématiques faits :							
a) aux dispensaires et par les Services itinérants	31 167	43 340	41 637	43 582	32 430	26 625	25 398
b) par le Service Central la Radiographie	699 120	880 543	977 730	1 029 962	1 061 430	908 955	757 397
Nombre d'analyses bactériologiques (1)	18 785	26 537	26 009	22 938	21 075	19 336	17 327
Résultats +	1 215	1 571	1 869	1 284	1 260	1 050	949
Résultats —	17 570	24 966	24 140	21 654	19 815	18 286	16 378
Nombre de cuti-réactions tuberculiques	430 181	562 887	575 476	648 497	656 362	671 143	621 254
Nombre de visites à domicile faites par les infirmières	93 384	163 337	160 314	141 489	132 935	115 318	114 476

(1) Avant 1954 : nombre d'analyses (plusieurs analyses peuvent avoir été faites pour une même personne).

A partir de 1954 : nombre de personnes dont on a analysé les produits pathologiques (une même personne n'est reprise qu'une seule fois par an dans la statistique).

6. — Maisons de retraite et nombre de lits répartis suivant le propriétaire et l'agrément au 1^{er} avril 1979 ⁽¹⁾.

(Source : Ministère de la Santé publique).

PROVINCES	Etablissements publics		Etablissements privés				Total
	agrées	non agréées	A.S.B.L.		Autres		
			agrées	non agréées	agrées	non agréées	

Nombre d'établissements

au 1 ^{er} avril 1979							
Anvers	17	32	45	19	28	23	164
Brabant	42	27	52	17	193	122	453
Hainaut	20	32	24	17	40	20	153
Liège	22	18	20	16	29	38	143
Limbourg	11	6	15	5	—	1	38
Luxembourg	5	8	5	1	3	3	25
Namur	8	15	8	1	22	18	72
Flandre orientale	43	31	63	17	11	9	174
Flandre occidentale	32	18	52	8	10	4	124
Total :	200	187	284	101	336	238	1 346
Région bruxelloise	15	9	21	9	145	96	295
Région flamande	120	98	200	57	84	54	613
Région wallonne	65	9	21	9	145	96	295
au 1 ^{er} février 1978		383			938		1 321
au 31 décembre 1976		380			912		1 292
au 31 décembre 1973		377			905		1 282 (2)
au 31 décembre 1970		369			910		1 279 (3)
au 31 décembre 1964		357			588		945
au 31 décembre 1963		354			547		901
au 31 décembre 1962		348			546		894

Nombre de lits

au 1 ^{er} avril 1979							
Anvers	1 391	2 982	3 152	1 111	1 135	592	10 363
Brabant	3 972	2 381	2 823	641	5 476	2 852	18 145
Hainaut	1 919	2 032	1 519	1 133	1 187	324	8 114
Liège	1 571	1 270	1 157	633	711	938	6 280
Limbourg	826	320	958	150	—	10	2 264
Luxembourg	248	483	328	3	38	57	1 157
Namur	408	615	517	136	575	365	2 616
Flandre orientale	2 970	2 124	3 943	805	233	99	10 174
Flandre occidentale	2 664	1 405	3 670	555	373	280	8 947
Total :	15 969	13 612	18 067	5 167	9 728	5 517	68 060
Région bruxelloise	2 048	1 499	978	264	4 093	2 372	11 254
Région flamande	9 149	7 420	13 397	2 998	2 718	1 329	37 011
Région wallonne	4 772	4 693	3 692	1 905	2 917	1 816	19 795
au 1 ^{er} février 1978		28 825			37 126		65 951
au 31 décembre 1976		28 337			35 643		63 980
au 31 décembre 1973		27 192			31 383		58 575
au 31 décembre 1970		24 699			30 388		55 087
au 31 décembre 1964		24 622			23 763		48 385
au 31 décembre 1963		24 115			22 568		46 683
au 31 décembre 1962		23 220			22 647		45 867

(1) Arrêté royal du 22 mars 1968.

(2) Y compris 58 établissements dont le nombre de lits n'est pas indiqué.

(3) Y compris 63 établissements dont le nombre de lits n'est pas indiqué.

7. — Causes des décès (1).

N° de la nomenclature internationale des causes des décès	CAUSES DES DÉCÈS (Liste abrégée de l'O.M.S., dénommée liste B) 8 ^e révision	1976		
		Hommes	Femmes	Total
000	B 1. Choléra	—	—	—
001	B 2. Fièvre typhoïde	1	2	3
004, 006	B 3. Dysenterie bacillaire et amibiase	1	—	1
008, 009	B 4. Entérites et autres maladies diarrhéiques	35	33	68
010 - 012	B 5. Tuberculose de l'appareil respiratoire	291	70	361
013 - 019	B 6. Autres formes de tuberculose et leurs séquelles	46	19	65
020	B 7. Peste	—	—	—
032	B 8. Diphtérie	—	—	—
033	B 9. Coqueluche	—	—	—
034	B 10. Angine à streptocoques et scarlatine	—	—	—
036	B 11. Infections à méningocoques	6	6	12
040 - 043	B 12. Poliomyélite aiguë	1	—	1
050	B 13. Variole	—	—	—
055	B 14. Rougeole	4	5	9
080 - 083	B 15. Typhus et autres rickettsioses	—	—	—
084	B 16. Paludisme	1	2	3
090 - 097	B 17. Syphilis et ses séquelles	12	12	24
Le reste de 000 - 136	B 18. Toutes autres maladies infectieuses et parasitaires	173	247	420
140 - 209	B 19. Tumeurs malignes, y compris les tumeurs des tissus lymphatiques et hématopoïétiques	14 156	10 571	24 727
210 - 239	B 20. Tumeurs bénignes et tumeurs de nature non précisée ...	176	184	360
250	B 21. Diabète sucré	1 026	2 247	3 273
260 - 269	B 22. Avitaminoses et autres états de carence	205	277	482
280 - 285	B 23. Anémies	86	111	197
320	B 24. Méningite	21	23	44
390 - 392	B 25. Rhumatisme articulaire aigu	5	3	8
393 - 398	B 26. Cardiopathies rhumatismales chroniques	138	187	325
400 - 404	B 27. Maladies hypertensives	393	689	1 082
410 - 414	B 28. Maladies ischémiques du cœur	10 768	6 929	17 697
420 - 429	B 29. Autres formes de cardiopathies	5 545	6 089	11 634
430 - 438	B 30. Maladies cérébro-vasculaires	6 640	8 600	15 240
470 - 474	B 31. Grippe	361	509	870
480 - 486	B 32. Pneumonie	1 482	1 366	2 848

(1) Causes initiales. — Y compris les enfants ayant vécu, mais présentés sans vie, et non compris les morts-nés. Le tableau publié cette année a été établi en tenant compte de la nouvelle codification des causes de décès (8^e révision).

7. — Causes des décès (1) (suite).

N°s de la nomenclature internationale des causes des décès	CAUSES DES DÉCÈS (Liste abrégée de l'O.M.S., dénommée liste B) 8 ^e révision	1976		
		Hommes	Femmes	Total
490 - 493	B 33. Bronchite, emphysème et asthme	2 008	716	2 724
531 - 533	B 34. Ulcère de l'estomac et du duodénum	297	207	504
540 - 543	B 35. Appendicite	27	18	45
550 - 553, 560	B 36. Occlusion intestinale et hernie	210	296	506
571	B 37. Cirrhose du foie	861	556	1 417
580 - 584	B 38. Néphrite et néphrose	90	119	209
600	B 39. Hypertrophie de la prostate	215	—	215
640 - 645	B 40. Avortements	—	1	1
630 - 639, 650 - 678	B 41. Autres complications de la grossesse, de l'accouchement et des suites de couches. Accouchement sans mention de complication	—	6	6
740 - 759	B 42. Anomalies congénitales	339	282	621
764 - 768, 772, 776	B 43. Lésions obstétricales, accouchements dystociques et autres états anoxémiques et hypoxémiques	173	119	292
760 - 763, 769 - 771, 773 - 775, 777 - 779	B 44. Autres causes de mortalité périnatale	362	237	599
780 - 796	B 45. Symptômes et états morbides mal définis	4 874	5 686	10 560
Le reste de 240 - 738	B 46. Toutes autres maladies	6 722	6 662	13 384
	Total :	57 751	53 086	110 837
	« E » Classement des accidents, empoisonnements et traumatismes d'après leur cause			
E 810 - E 823	BE 47. Accidents de véhicule à moteur	1 780	683	2 463
E 800 - E 807, E 825 - E 949	BE 48. Tous autres accidents	1 575	1 896	3 471
E 950 - E 959	BE 49. Suicide	1 062	571	1 633
E 960 - E 999	BE 50. Toutes autres causes extérieures	124	113	237
	Total :	4 541	3 263	7 804
	Total général :	62 292	56 349	118 641

(1) Voir note page 78.

8. — Mortalité produite par des causes externes.

ANNÉE DU DÉCÈS	Nombre des décès produits par :									Total des décès		
	homicide			suicide			toutes autres causes externes			Hommes	Femmes	Total
	Hommes	Femmes	Total	Hommes	Femmes	Total	Hommes	Femmes	Total			
1937	55	28	83	1 119	368	1 487	2 328	535	2 863	3 502	931	4 433
1938	57	47	104	1 145	366	1 511	2 318	526	2 844	3 520	939	4 459
1939	65	41	106	1 035	389	1 424	2 246	528	2 774	3 346	958	4 304
1940 (1)	103	52	155	1 141	378	1 519	3 183	947	4 130	4 427	1 377	5 804
1941	81	28	109	816	347	1 163	2 829	842	3 671	3 726	1 217	4 943
1942	154	62	216	745	331	1 076	2 703	936	3 639	3 602	1 329	4 931
1943	562	131	693	598	257	855	2 503	967	3 470	3 663	1 355	5 018
1944	1 463	389	1 852	744	275	1 019	3 386	1 441	4 827	5 593	2 105	7 698
1945	169	77	246	908	326	1 234	2 984	1 015	3 999	4 061	1 418	5 479
1946	180	56	236	921	308	1 229	2 727	710	3 437	3 828	1 074	4 902
1947	68	34	102	927	313	1 240	2 553	742	3 295	3 548	1 089	4 637
1948	83	40	123	987	302	1 289	2 310	628	2 938	3 380	970	4 350
1949	73	39	112	881	291	1 172	2 121	559	2 680	3 075	889	3 964
1950	53	32	85	821	296	1 117	2 293	607	2 900	3 167	935	4 102
1951	56	26	82	870	330	1 200	2 336	643	2 979	3 262	999	4 261
1952	31	29	60	864	283	1 147	2 442	858	3 300	3 337	1 170	4 507
1953	30	22	52	851	332	1 183	2 692	1 105	3 797	3 573	1 459	5 032
1954	27	32	59	891	327	1 218	2 927	1 279	4 206	3 845	1 638	5 483
1955	27	34	61	871	331	1 202	3 190	1 515	4 705	4 088	1 880	5 968
1956	31	32	63	916	391	1 307	3 524	1 678	5 202	4 471	2 101	6 572
1957	33	25	58	934	393	1 327	3 149	1 545	4 694	4 116	1 963	6 079
1958	28	26	54	962	385	1 347	3 194	1 636	4 830	4 184	2 047	6 231
1959	29	29	58	843	351	1 194	3 140	1 678	4 818	4 012	2 058	6 070
1960	31	28	59	960	375	1 335	3 283	1 719	5 002	4 274	2 122	6 396
1961	38	28	66	977	371	1 348	3 269	1 624	4 893	4 284	2 023	6 307
1962	24	29	53	897	355	1 252	3 138	1 672	4 810	4 059	2 056	6 115
1963	32	28	60	888	412	1 300	3 260	1 826	5 086	4 180	2 266	6 446
1964	21	33	54	925	390	1 315	3 409	1 915	5 324	4 355	2 338	6 693
1965	29	42	71	960	464	1 424	3 548	2 152	5 700	4 537	2 658	7 195
1966	39	31	70	949	424	1 373	3 461	2 188	5 649	4 449	2 643	7 092
1967	28	44	72	980	454	1 434	3 589	2 184	5 773	4 597	2 682	7 279
1968	41	38	79	1 000	492	1 492	3 617	2 493	6 110	4 658	3 023	7 681
1969	39	42	81	1 008	458	1 466	3 857	2 664	6 521	4 904	3 164	8 068
1970	56	50	106	1 034	557	1 591	3 939	2 589	6 528	5 029	3 196	8 225
1971	53	45	98	1 019	472	1 491	3 853	2 681	6 534	4 925	3 198	8 123
1972	67	52	119	1 015	503	1 518	3 875	2 761	6 636	4 957	3 316	8 273
1973	56	50	106	988	462	1 450	3 812	2 698	6 510	4 856	3 210	8 066
1974	55	46	101	1 021	505	1 526	3 621	2 618	6 239	4 697	3 169	7 866
1975	63	26	89	1 011	577	1 588	3 422	2 621	6 043	4 496	3 224	7 720
1976	46	45	91	1 062	571	1 633	3 433	2 647	6 080	4 541	3 263	7 804

(1) De 1940 à 1943 inclus, 41 communes ont été soustraites à la juridiction administrative belge (88 090 habitants au 31 décembre 1939).

N.B. — A partir de la présente publication (1964), les décès correspondant au code n° E 999 : « Blessures mortelles occasionnées par engins de guerre en temps de paix » ont été incorporées dans les colonnes : « Tout autre décès par causes externes et total des décès ».
Les chiffres ci-dessus ne comprennent pas les décès par exécution pour incivisme (1945 à 1952).

9. — Cas de maladies transmissibles à déclaration obligatoire.

(Source : Ministère de la Santé publique.)

MALADIE	1972	1973	1974	1975	1976	1977	1978
MALADIES TRANSMISSIBLES A DECLARATION OBLIGATOIRE :							
I. Maladies quaranténaires :							
choléra	—	—	—	—	—	—	—
peste	—	—	—	—	—	—	—
variole	—	—	—	—	—	—	—
fièvre jaune	—	—	—	—	—	—	—
II. Maladies non quaranténaires à déclaration internationale :							
typhus exanthématique	—	—	—	—	—	—	—
fièvre récurrente	—	—	—	—	—	—	—
poliomyélite	1	1	2	1	1	—	1
grippe à allure épidémique	—	—	—	—	—	—	—
paludisme	2	3	4	1	1	3	—
III. Maladies transmissibles soumises à déclaration nationale :							
1. Maladies d'origine bactérienne :							
tuberculose	2 716	2 410	3 078	4 245	5 118	6 531	5 148
fièvre typhoïde	21	21	30	17	29	15	16
fièvres paratyphoïdes	21	5	11	7	12	17	21
salmonellose	400	502	514	640	602	485	419
shigellose	67	29	114	32	38	76	62
botulisme	7	—	1	—	—	3	—
autres intoxications d'origine bactérienne	155	8	—	616	1	—	152
diphthérie	17	17	16	14	5	3	3
scarlatine	506	481	443	418	657	581	410
lèpre	—	1	1	—	1	—	1
morve	—	—	—	—	—	—	—
charbon bactérien	1	2	—	1	—	1	1
tularémie	—	—	—	1	—	—	—
tétanos	19	6	14	9	9	5	7
méningite cérébrospinale à méningocoques	519	418	228	136	94	114	127
fièvre ondulante	4	3	3	5	4	2	3
leptospirose	—	—	2	1	—	2	—
streptococcie puerpérale	—	—	—	—	—	—	—
pemphigus des nouveau-nés	—	—	—	—	—	—	—
érysipèle du cordon	—	—	—	—	1	—	—
diarrhée épidémique des nourrissons	—	—	—	—	—	—	—
2. Maladies d'origine virale :							
encéphalite virale	—	1	—	—	1	—	—
hépatite infectieuse	1 139	1 122	1 005	966	873	930	702
rage	—	—	—	—	1	—	—
3. Mal. d'origine rickettsienne et pararickettsienne :							
rickettsiose	1	—	1	—	—	2	1
ornithose	—	—	—	—	—	—	—
psittacose	—	—	—	—	—	1	—
trachome	—	8	7	—	—	1	—
4. Maladies d'origine parasitaire :							
distomatose	—	—	—	—	—	—	—
ankylostomiase	11	2	6	5	2	—	1
amibiase	—	—	—	—	—	—	—
toxoplasmose	5	4	—	—	3	1	3
5. Maladies vénériennes :							
syphilis	298	322	324	301	308	455	397
blennorrhagie	884	742	875	780	821	752	576
lymphogranulomatosose inguinale	—	—	1	—	1	1	—
chancres mou	1	2	3	3	2	1	1
MALADIES A DECLARATION NON OBLIGATOIRE :							
coli-pathogène	56	59	54	61	72	43	54
méningite lymphocytaire	1	2	3	1	—	7	8
méningite purulente	—	1	—	—	—	—	—
teigne	—	—	—	—	—	—	—

10. — Tuberculose, cancer, maladies vénériennes. — Nombre de malades connus.

(Source : Ministère de la Santé publique.)

ANNÉES	Tuberculose (1)		Cancer (2)	Maladies vénériennes (3)
	Malades	Affections		
1956	71 414	77 856	57 168	6 930
1957	68 740	73 503	60 591	6 314
1958	68 186	72 664	62 671	5 271
1959	68 346	72 917	71 696	4 740
1960	66 587	70 722	74 250	3 845
1961	65 725	69 541	75 097	3 583
1962	61 881	65 364	72 127	3 357
1963	55 499	59 509	76 841	3 419
1964	79 618	4 467
1965	51 756	54 294	86 882	4 437
1966	89 889	4 491
1967	49 491*	51 827*	88 281	3 918
1968	46 986*	49 476*	95 163	3 913
1969	45 063*	47 472*	92 933	4 063
1970	43 654*	46 033*	103 108	2 234
1971	41 656	43 769	95 702	2 767
1972	40 830	42 981	98 481	2 239
1973	38 597	39 718	91 119	3 930
1974	38 458	39 515	97 985	3 382
1975	34 440	35 442	95 694	..
1976	31 324	32 167	97 385	..
1977	91 362	..
1978	87 212	..

(1) Malades surveillés par les dispensaires.

(2) Malades suivis par le Service d'épidémiologie de l'Œuvre nationale belge du Cancer.

(3) Malades traités dans les dispensaires antivénéériens agréés.

VARIATION ANNUELLE DE LA POLLUTION MOYENNE DANS LES AGGLOMERATIONS (1)

La moyenne des valeurs journalières observées à des stations situées dans les agglomérations reportée sur un graphique (2) donne une idée de la variation annuelle de la pollution moyenne dans ces agglomérations.

Les graphiques montrent une corrélation étroite entre les variations des concentrations en SO_2 et en fumée, ce qui indique que ces deux indices de pollution sont d'une valeur sensiblement égale, du moins dans notre pays.

Si l'on considère les niveaux bas (conditions de dilution maximale), on trouve une courbe présentant un minimum en été et un maximum en hiver; ce dernier se produit au moment où les foyers domestiques apportent un complément notable à la pollution.

Si l'on examine les pointes de forte concentration (dilution minimale), on voit que leur amplitude est considérable au cours de la saison froide. Elles se présentent généralement lors de conditions météorologiques entraînant une mauvaise diffusion des polluants et pour autant que ces conditions persistent au moins un à deux jours. Cela se produit par exemple lorsque la vitesse du vent est très faible et lorsqu'il existe une inversion dans la structure thermique verticale de la basse atmosphère.

L'étude statistique des sondages de température dans la couche basse de l'atmosphère prouve que les inversions au sol les plus importantes, par leur intensité, leur épaisseur et leur durée, se produisent effectivement en hiver.

Notre pays étant peu étendu et les influences locales jouant peu, les mêmes conditions météorologiques prévalent dans les cinq agglomérations et on constate par conséquent que les pics et les creux de pollution se produisent généralement aux mêmes dates.

Pollution moyenne à Anvers

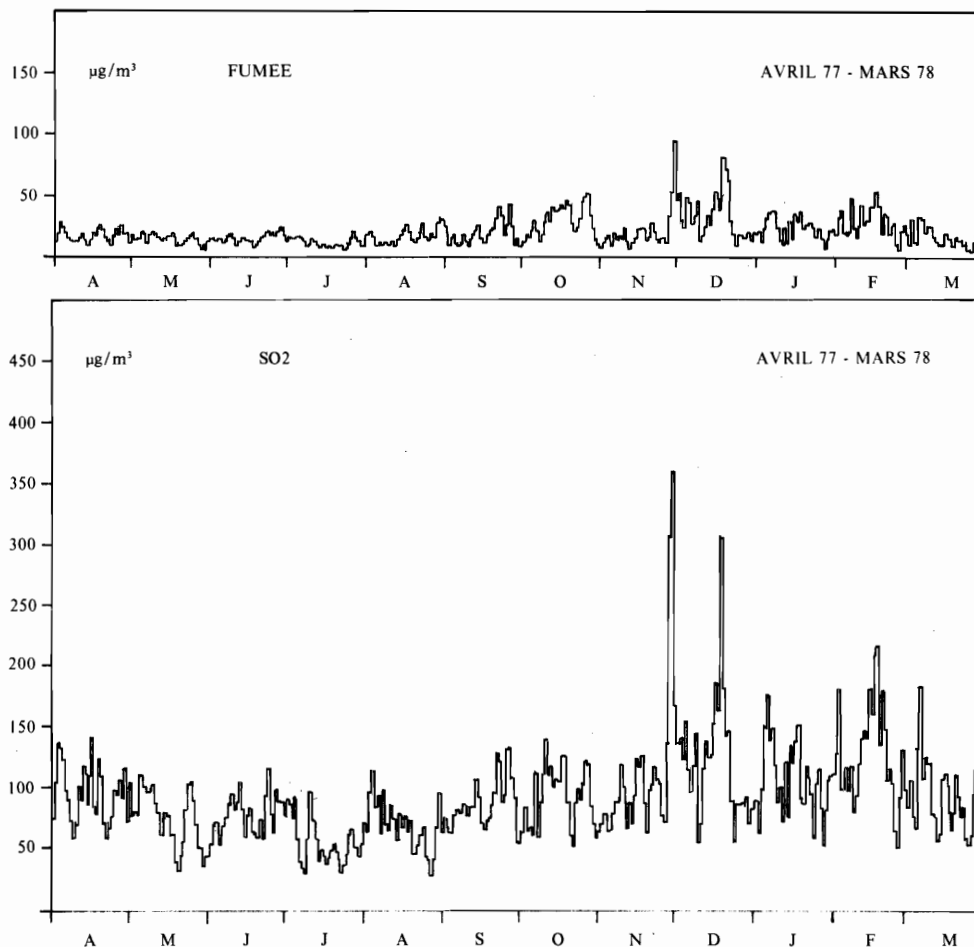

(1) Les courbes de concentration moyenne sur plan ne sont plus disponibles.

(2) Extrait de « La pollution atmosphérique par les oxydes de soufre et la fumée au cours de la période du 1^{er} avril 1977 au 31 mars 1978 en Belgique et au Grand-Duché de Luxembourg » (Ministère de la Santé Publique et de la Famille, Institut d'Hygiène et d'Epidémiologie).

Pollution moyenne à Bruxelles

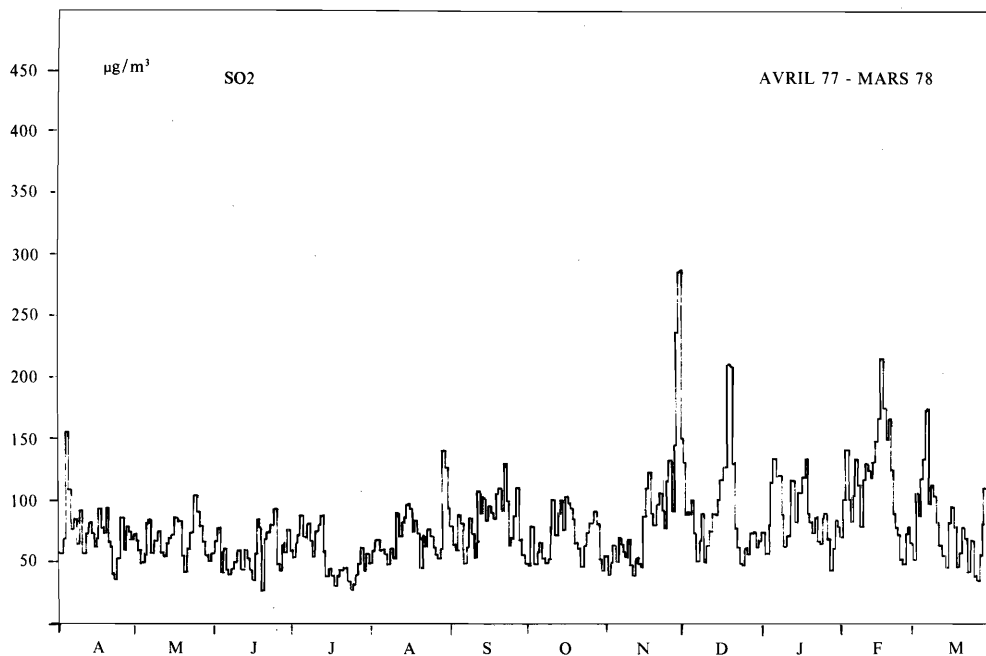
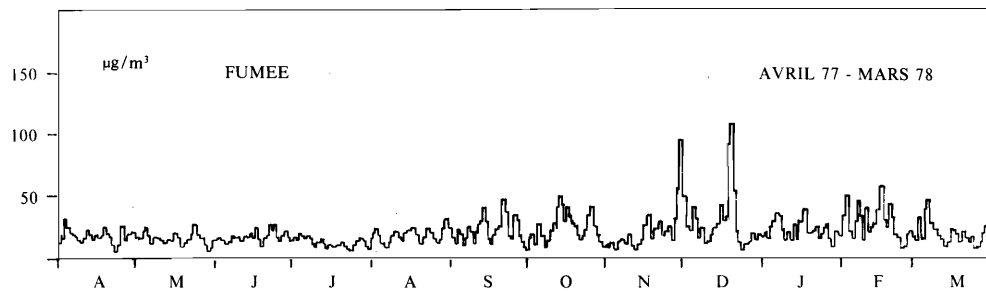

Pollution moyenne à Liège

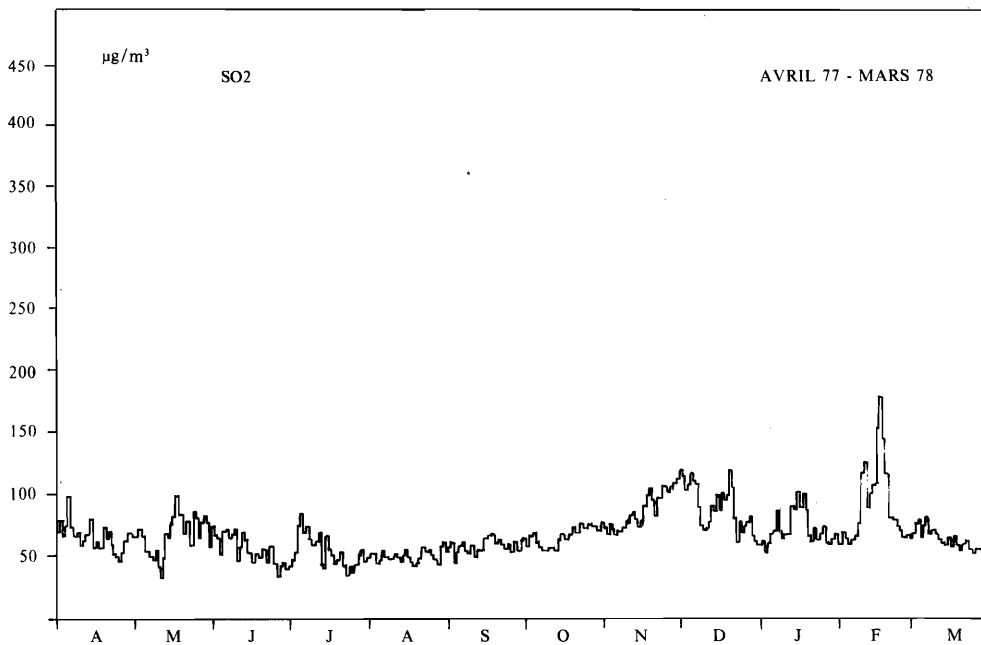
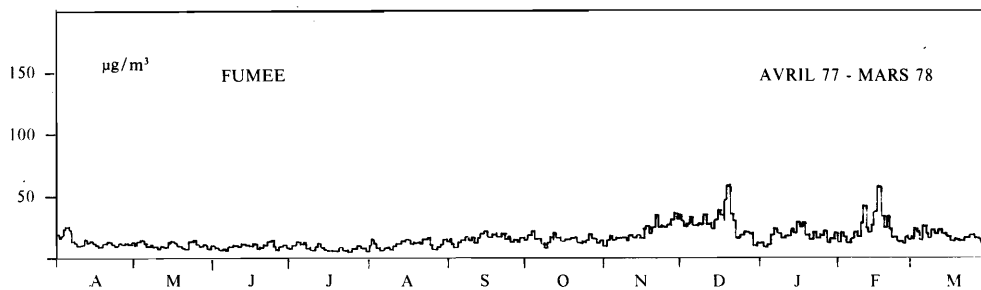

Pollution moyenne à Charleroi

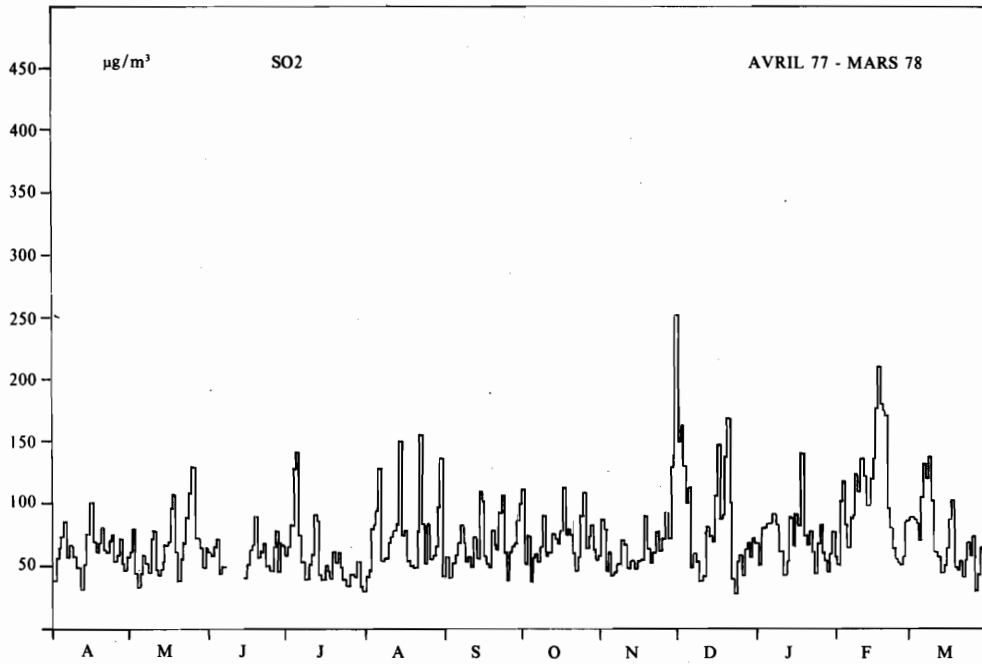
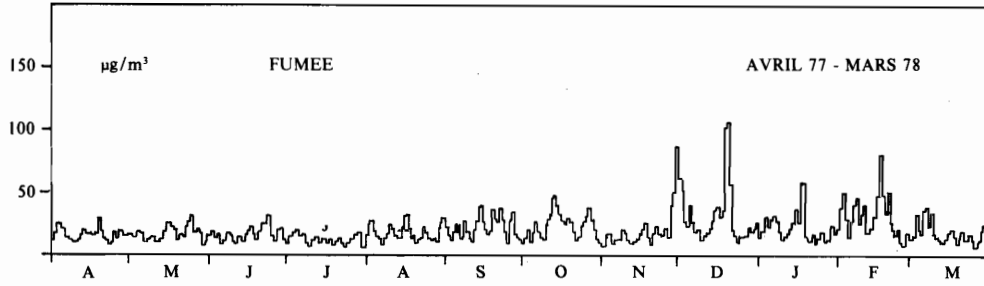

Pollution moyenne à Gand

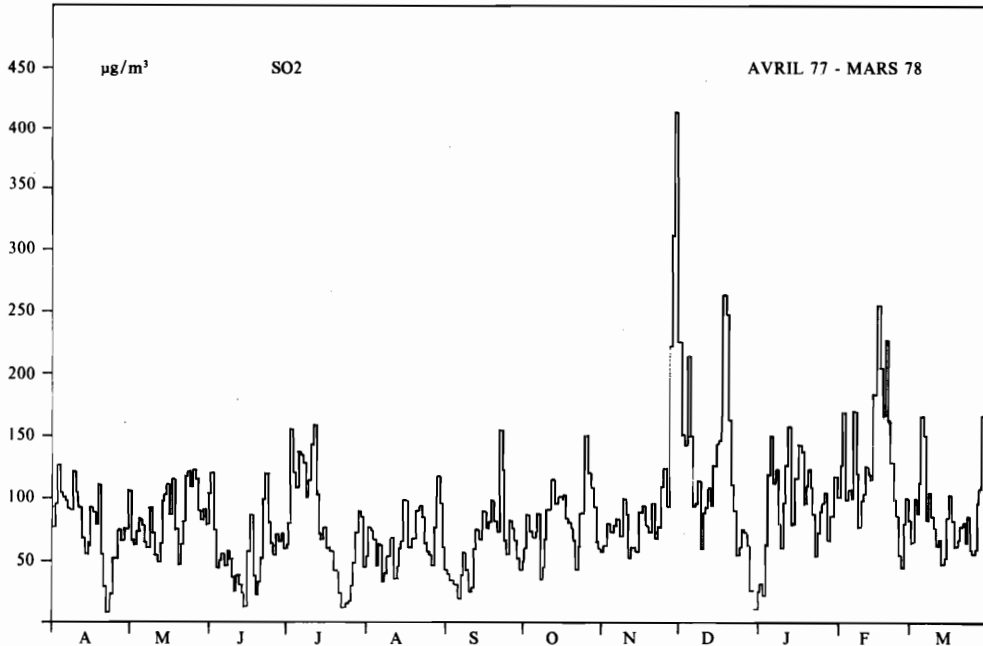
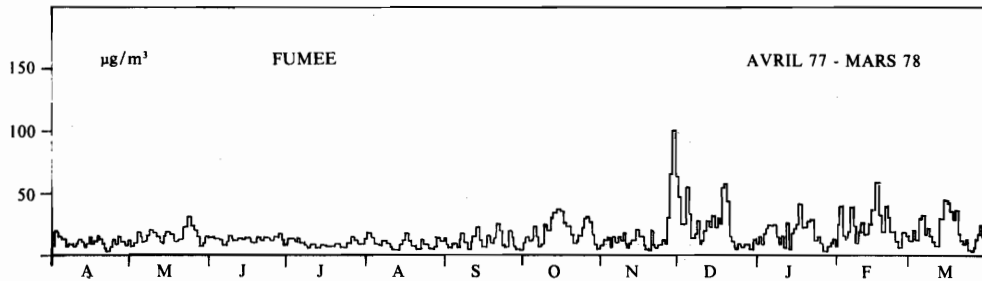

POLLUTION ATMOSPHERIQUE PAR LES METAUX LOURDS

L'étude de la pollution atmosphérique par les métaux lourds a été entreprise à partir de 1972 par le centre nucléaire de Mol à la demande de l'Administration de l'Hygiène (Service des Nuisances) du Ministère de la Santé Publique et de la Famille.

Un réseau de 15 stations d'observation a été établi. Elles se répartissent de la manière suivante : trois dans les agglomérations d'Anvers, Bruxelles, Charleroi et Liège, une à Botrange, à Mol et à Ostende.

Les mesures portent sur les particules en suspension dans l'air des dix métaux suivants : plomb, zinc, cadmium, baryum, vanadium, nickel, manganèse, cuivre, chrome, fer.

Une interprétation globale des résultats pour la période du 1^{er} mai 1972 au 30 avril 1977, soit 5 années de mesures, a été récemment publiée.

A titre d'illustration figure ci-dessous une représentation graphique pour le plomb, le fer, le cadmium et le nickel.

En noir sont reflétées les moyennes arithmétiques annuelles des moyennes journalières (de 9 h à 9 h) et en blanc les moyennes des 98^e percentiles annuels, soit des valeurs qui, sur une année, n'ont pas été dépassées pendant plus de 2 % du temps (7 jours). Il est à remarquer que l'échelle diffère suivant le métal considéré. Elle est exprimée en nanogrammes (1) par m³ pour le plomb, le cadmium et le nickel et en microgrammes (2) pour le fer.

La publication mentionnée ci-dessus contient également une interprétation des données à partir de la direction des vents.

- (1) 10⁻⁹ grammes
- (2) 10⁻⁶ grammes

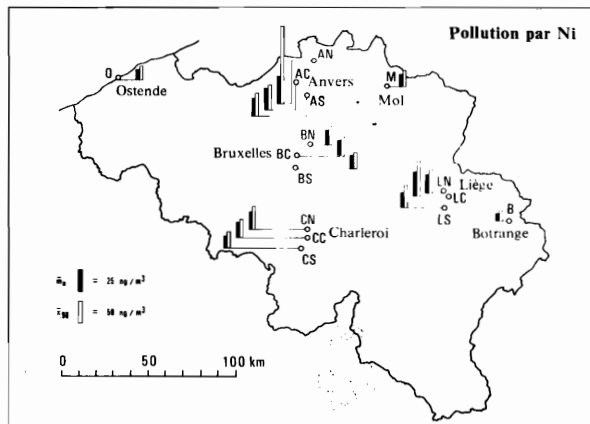
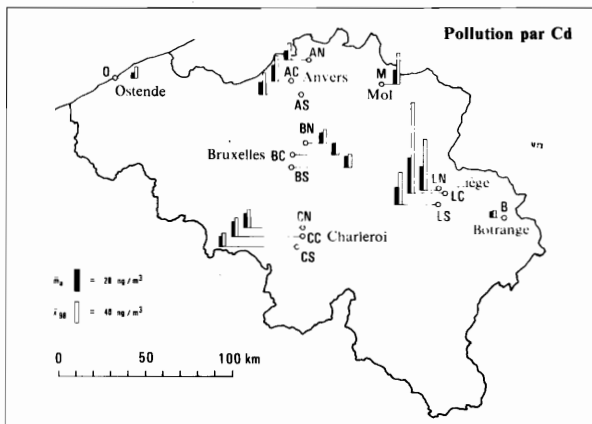
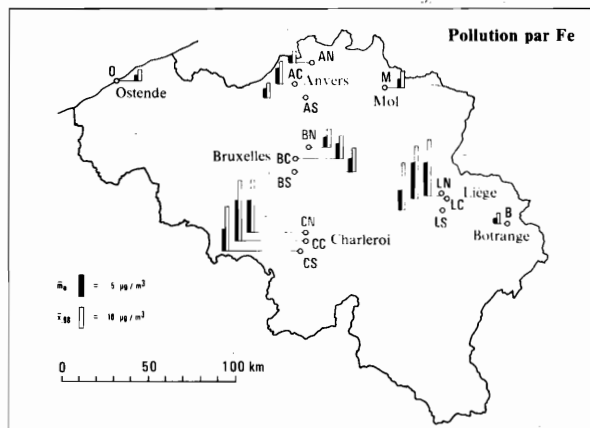
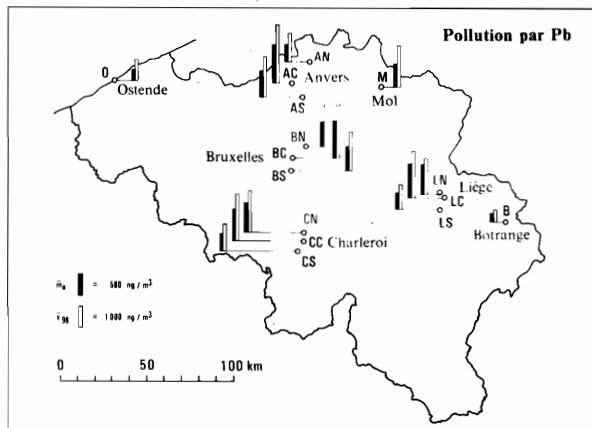

11. — Nouveaux cas de cancer survenus chez les personnes affiliées à une mutuelle.

(Source : Ministère de la Santé publique.)

LOCALISATION ANATOMIQUE	1972		1973		1974		1975		1976	
	H.	F.	H.	F.	H.	F.	H.	F.	H.	F.
Cavité buccale et pharynx	591	175	533	161	498	202	522	171	586	194
Oesophage	191	46	220	58	209	47	199	74	206	72
Estomac	1 017	667	1 074	698	1 036	773	946	708	939	631
Intestin	735	985	812	998	870	1 115	778	1 047	808	1 115
Rectum et jonction recto-sigmoïdienne	759	688	826	672	861	756	894	734	865	794
Larynx	411	34	452	32	424	34	459	32	515	50
Trachée, bronches et poumons	3 301	217	3 332	284	3 593	262	3 583	262	3 679	278
Sein	33	3 532	68	3 595	51	3 948	68	3 758	78	3 943
Col de l'utérus	—	1 009	—	981	—	956	—	862	—	949
Autres parties de l'utérus (2)	—	826	—	779	—	853	—	850	—	826
Prostate	945	—	1 028	—	1 189	—	1 086	—	1 151	—
Peau	1 122	1 087	1 084	1 084	1 052	1 065	916	995	1 072	1 085
Os	51	54	60	45	61	39	58	49	52	51
Localisation autre ou non spécifiée	2 600	2 547	2 837	2 647	2 955	2 779	2 915	2 726	3 080	2 674
Leucémies	318	243	353	261	308	295	338	278	356	272
Autres tumeurs des tissus lymphatiques et hématopoïétiques	544	381	546	413	593	431	592	442	594	455
<i>Total des affections :</i>	12 618	12 491	13 225	12 708	13 700	13 555	13 354	12 988	13 981	13 389
<i>Nombre de malades (1) :</i>	12 369	12 261	13 009	12 468	13 326	13 165	13 175	12 806	13 609	12 997

(1) Un même malade pouvant être atteint de plusieurs affections (localisations), le nombre de cas (= affections), dépasse le nombre de malades.

(2) Matrice.

12. — Malades tuberculeux surveillés par les dispensaires. — Affections d'après leur nature, le sexe et la classe d'âges des malades.

(Source : Ministère de la Santé publique.)

AFFECTIIONS	1974										
	< 15 ans			> 15 ans				Total des affections	< 15ans		
	H	F	Total	H	F	Sexe non indiqué	Total		H	F	Sexe non indiqué
<i>Lésions pulmonaires</i>											
<i>évolutives</i>	24	35	59	2 991	758	—	3 749	3 808	21	21	—
<i>non évolutives</i> .	89	80	169	14 565	6 709	—	21 274	21 443	62	52	—
<i>non indiqué</i> ...	—	—	—	—	—	—	—	—	—	—	—
<i>Total:</i>	113	115	228	17 556	7 467	—	25 023	25 251	83	73	—
<i>Lésions primaires</i>											
<i>évolutives</i>	428	374	802	59	54	—	113	915	348	295	—
<i>guéries</i>	1 157	977	2 134	2 833	2 131	—	4 964	7 098	912	822	—
<i>Lésions pleurales</i>											
<i>évolutives</i>	9	12	21	112	62	—	174	195	12	12	—
<i>guéries</i>	32	23	55	3 992	1 279	—	5 271	5 326	26	15	—
<i>Tuberculose laryngée</i>											
<i>évolutive</i>	—	—	—	4	2	—	6	6	1	—	—
<i>non évolutive</i> ..	—	—	—	1	—	—	1	1	—	—	—
<i>Tuberculose miliaire</i>											
<i>évolutive</i>	—	2	2	1	2	—	3	5	2	2	—
<i>non évolutive</i> ..	—	2	2	1	3	—	4	6	—	2	—
<i>Total évolutives</i> ..	437	388	825	176	120	—	296	1 121	363	309	—
<i>Total non évolutives</i>	1 189	1 002	2 191	6 827	3 413	—	10 240	12 431	938	839	—
<i>Total:</i>	1 626	1 390	3 016	7 003	3 533	—	10 536	13 552	1 301	1 148	—
<i>Total autres manifestations de tuberc.</i>	42	36	78	316	316	2	634	712	36	29	—
<i>Total de toutes les affections par âge et par sexe</i>	1 781	1 541	3 322	24 875	11 316	2	36 193	39 515	1 420	1 250	—

1975						1976								
Total	> 15 ans			Total des affections	< 15 ans			> 15 ans				Total des affections		
	H	F	Sexe non indiqué		H	F	Total	H	F	Sexe non indiqué	Total			
42	2 829	720	—	3 549	3 591	15	20	35	2 476	674	—	3 150	3 185	
114	13 030	6 087	1	19 118	19 232	76	51	127	11 862	5 446	—	17 308	17 435	
—	—	—	—	—	—	—	—	—	—	—	—	—	—	
156	15 859	6 807	1	22 667	22 823	91	71	162	14 338	6 120	—	20 458	20 620	
643	57	52	—	109	752	289	263	552	63	48	—	111	663	
1 734	2 662	1 825	—	4 487	6 221	751	692	1 443	2 627	1 865	—	4 492	5 935	
24	110	44	—	154	178	5	12	17	94	36	—	130	147	
41	3 700	1 103	—	4 803	4 844	31	16	47	3 278	963	—	4 241	4 288	
1	1	—	—	1	2	—	1	1	1	—	—	1	2	
—	2	1	—	3	3	—	—	—	1	1	—	2	2	
4	—	4	—	4	8	1	2	3	3	2	—	5	8	
2	1	2	—	3	5	—	1	1	—	1	—	1	2	
672	168	100	—	268	940	295	278	573	161	86	—	247	820	
1 777	6 365	2 931	—	9 296	11 073	782	709	1 491	5 906	2 830	—	8 736	10 227	
2 449	6 533	3 031	—	9 564	12 013	1 077	987	2 064	6 067	2 916	—	8 983	11 047	
65	289	252	—	541	606	25	14	39	210	250	1	461	500	
2 670	22 681	10 090	1	32 772	35 442	1 193	1 072	2 265	20 615	9 286	1	29 902	32 167	

13. — Malades mentaux.

Nombre de patients dans les établissements psychiatriques (1).

(Source : Ministère de la Santé publique.)

ANNEES	Service fermé - F -			Service ouvert - O -			Service - P - (3)			Total
	Hommes	Femmes	Total	Hommes	Femmes	Total	Hommes	Femmes	Total	
1955	12 214	12 866	25 080	683	1 249	1 932	—	—	—	27 012
1965	12 561	11 201	23 762	1 145	2 587	3 732	—	—	—	27 494
1966	11 773	10 710	22 483	701	1 549	2 250	580	1 099	1 679	26 412
1967	11 674	10 479	22 153	860	1 721	2 581	636	1 177	1 813	26 547
1968	11 326	9 964	21 290	1 020	1 897	2 917	679	1 210	1 889	26 096
1969	11 015	9 494	20 509	1 164	2 199	3 363	817	1 349	2 166	26 038
1970	10 665	9 057	19 722	1 253	2 395	3 648	941	1 450	2 391	25 761 (2)
1971	10 306	8 639	18 945	1 427	2 758	4 185	1 051	1 517	2 568	25 698 (2)
1972	9 771	8 119	17 890	1 704	3 090	4 794	1 127	1 567	2 694	25 378 (2)
1973	8 676	7 210	15 886	2 586	3 571	6 157	1 225	1 853	3 078	25 121 (2)
1974	7 596	6 254	13 850	3 399	4 250	7 649	1 304	1 858	3 162	24 661 (2)
1975	6 465	5 317	11 782	4 180	4 916	9 096	1 678	2 165	3 843	24 721 (2)
1976	5 806	4 766	10 572	4 278	5 107	9 385	1 307	2 115	3 422	23 379 (2)
1977	4 982	4 360	9 342	4 398	4 534	8 932	1 084	1 501	2 585	20 859 (2)
1978	4 288	3 731	8 019	4 362	4 043	8 405	738	1 116	1 854	18 278 (2)

Nombre de patients dans les services fermés « F ».

PROVINCES ET ROYAUME	Personnes à charge										Total		
	du Fonds Spécial d'Assistance		d'une mutuelle		d'une C.P.A.S.		d'autres organismes		d'eux-mêmes				
	H.	F.	H.	F.	H.	F.	H.	F.	H.	F.	H.	F.	T.
1977													
Anvers	397	384	749	1 143	1	1	—	10	—	3	1 147	1 541	2 688
Brabant	20	8	100	84	10	13	11	—	8	3	149	108	257
Hainaut	257	170	628	238	—	—	35	—	7	13	927	421	1 348
Liège	130	91	338	325	5	3	17	16	3	—	493	435	928
Limbourg	226	—	385	148	1	—	5	—	2	1	619	149	768
Luxembourg	—	—	1	—	—	—	—	—	—	—	1	—	1
Namur	61	45	361	277	—	—	—	—	1	1	423	323	746
Flandre orientale	26	195	744	944	1	3	23	16	1	—	795	1 158	1 953
Flandre occidentale	24	5	403	216	—	—	1	4	—	—	428	225	653
Royaume :	1 141	898	3 709	3 375	18	20	92	46	22	21	4 982	4 360	9 342
1978													
Anvers	323	320	721	1 098	1	1	—	9	—	3	1 045	1 431	2 476
Brabant	15	6	62	80	7	17	7	—	8	2	99	105	204
Hainaut	226	151	605	225	—	—	34	—	5	12	870	388	1 258
Liège	99	77	351	338	2	2	18	16	3	—	473	433	906
Limbourg	190	—	251	44	1	—	3	—	—	1	445	45	490
Luxembourg	—	—	—	—	—	—	—	—	—	—	—	—	—
Namur	60	44	259	252	—	—	—	—	1	1	320	297	617
Flandre orientale	18	145	611	662	1	3	15	11	—	3	645	824	1 469
Flandre occidentale	21	7	369	201	—	—	1	—	—	—	391	208	599
Royaume :	952	750	3 229	2 900	12	23	78	36	17	22	4 288	3 731	8 019

(1) Non compris les séquestrés à domicile et « défense sociale »; y compris Geel et Lierneux.

Avant 1949 : nombre moyen; à partir de 1949 : situation au 31 décembre. La répartition par sexe est approximative de 1951 à 1958.

(2) Non compris, pour 1970, 67 patients (service - Q -), pour 1971, 56 patients (service - Q -) et pour 1972, 57 patients (service - Q -) et 9 patients (service - K -), pour 1973, 98 patients (service - Q -), et 36 patients (service - K -), et pour 1974, 100 patients (service - Q -) et 49 patients (service - K -), pour 1975, 71 patients (service - Q -) et 57 patients (service - K -), et pour 1976, 108 patients (service - Q -) et 99 patients (service - K -), pour 1977, 210 patients (service - K -), 52 patients (service - Q -), 994 patients (service - A -), et 1 572 patients (service - T -); pour 1978, 235 patients (service - K -), 24 patients (service - Q -), 2 099 patients (service - A -) et 2 896 patients (service - T -).

(3) Service de neuro-psychiatrie.

14. — Nombre de sourds-muets et d'aveugles.

(Source : Ministère de la Santé publique.)

ANNÉES (1)	Sourds-muets			Aveugles		
	Hommes	Femmes	Total	Hommes	Femmes	Total
1956	2 814	2 173	4 987	2 795	2 038	4 833
1957	2 667	2 100	4 767	2 620	1 965	4 585
1958	2 651	2 180	4 831	2 774	2 024	4 798
1959	2 800	2 156	4 956	2 844	2 054	4 898
1960	2 679	2 000	4 679	2 740	1 924	4 664
1961	2 676	2 075	4 751	2 782	2 104	4 886
1962	2 680	2 100	4 780	2 723	1 954	4 677
1963	2 666	2 237	4 903	2 721	2 058	4 779
1964	2 767	2 188	4 955	2 743	2 095	4 838
1965	2 779	2 244	5 023	2 813	2 358	5 171
1966	2 737	2 110	4 847	2 597	2 155	4 752
1967	2 733	2 173	4 906	2 987	2 259	5 246
1968	2 866	2 191	5 057	2 705	2 189	4 894
1969	2 885	2 225	5 110	2 677	2 147	4 824
1970	2 853	2 110	4 963	2 619	2 193	4 812
1971	3 075	2 230	5 305	2 706	2 242	4 948
1972	2 760	2 164	4 924	2 559	2 192	4 751
1973	2 809	2 210	5 019	2 647	2 425	5 072
1974	2 771	2 170	4 941	2 568	2 380	4 948
1975	2 432	2 128	4 560	2 726	2 225	4 951
1976	2 581	1 944	4 525	2 207	1 798	4 005
1977	2 544	1 936	4 480	2 492	2 154	4 646
1978	2 433	1 895	4 328	2 496	2 171	4 667

(1) Situation au 31 décembre.

15. — Sourds-muets et aveugles répartis d'après l'instruction.

GROUPES	1974		1975		1976		1977		1978	
	H.	F.	H.	F.	H.	F.	H.	F.	H.	F.

Sourds-muets

a) Non susceptibles de recevoir l'instruction (1)	301	310	318	310	330	283	350	319	326	301
b) Susceptibles de recevoir l'instruction, mais :										
1° ne la recevant pas ou ne l'ayant pas reçue (1)	241	229	178	185	187	189	217	182	193	189
2° la recevant chez eux ou l'ayant reçue chez eux ou dans un institut (1)	1 178	938	1 164	1 000	1 015	801	1 126	841	938	794
3° la recevant dans un institut spécial	1 051	693	772	633	1 049	671	851	594	976	611
<i>Total :</i>	2 470	1 860	2 114	1 818	2 251	1 661	2 194	1 617	2 107	1 594
<i>Total général :</i>	2 771	2 170	2 432	2 128	2 581	1 944	2 544	1 936	2 433	1 895

Aveugles

a) Non susceptibles de recevoir l'instruction (1)	718	788	735	745	622	553	795	800	723	747
b) Susceptibles de recevoir l'instruction, mais :										
1° ne la recevant pas ou ne l'ayant pas reçue (1)	436	408	376	372	346	289	360	365	445	376
2° la recevant chez eux ou l'ayant reçue chez eux ou dans un institut (1)	1 017	803	1 036	731	843	635	979	713	968	762
3° la recevant dans un institut spécial	397	381	579	377	396	321	358	276	360	286
<i>Total :</i>	1 850	1 592	1 991	1 480	1 585	1 245	1 697	1 354	1 773	1 424
<i>Total général :</i>	2 568	2 380	2 726	2 225	2 207	1 798	2 492	2 154	2 496	2 171

(1) Suivant les déclarations des administrations communales.

16. — Statistique nosographique des hôpitaux militaires.

(Source : Ministère de la Défense nationale.)

GROUPES DE MALADIES	1977		1978	
	Hospitalisés	Décédés (1)	Hospitalisés	Décédés (1)
I. Maladies infectieuses et parasitaires :				
1. Tuberculose	84	1	103	—
2. Maladies vénériennes	20	—	17	—
3. Autres maladies infectieuses et parasitaires	478	—	362	—
II. Tumeurs :				
1. Tumeurs malignes	96	24	84	14
2. Tumeurs des tissus lymphatiques et hématopoïétiques	10	—	18	5
3. Tumeurs bénignes ou de nature non précisée	146	1	144	—
III. Maladies allergiques, endocriniennes, du métabolisme et de la nutrition	304	3	237	1
IV. Maladies du sang et des organes hématopoïétiques	59	2	42	—
V. Troubles mentaux, psychonévroses et troubles de la personnalité (plus les tentatives de suicide)	3 787	2	3 246	2
VI. Maladies du système nerveux et des organes des sens :				
1. Maladies ou lésions du système nerveux central	272	—	344	1
2. Maladies du système nerveux périphérique	111	—	101	—
3. Maladies et affections de l'œil	223	—	218	—
4. Maladies de l'oreille et de l'apophyse mastoïde	270	—	308	—
VII. Maladies de l'appareil circulatoire	1 000	28	911	28
VIII. Maladies de l'appareil respiratoire	2 395	13	2 265	5
IX. Maladies de l'appareil digestif	1 543	1	1 455	3
X. Maladies des organes génito-urinaires ..	1 036	3	855	4
XI. Complications de la grossesse, de l'accouchement et des suites de couches. ...	577	—	580	—
XII. Maladies de la peau et du tissu cellulaire	656	1	719	—
XIII. Maladies des os et des organes du mouvement	1 440	3	1 257	—
XIV. Malformations congénitales	130	—	108	2
XV. Maladies propres à la première enfance .	9	—	8	—

(1) Voir note page 90.

16. — Statistique nosographique des hôpitaux militaires (suite).

(Source : Ministère de la Défense nationale.)

GROUPES DE MALADIES	1977		1978	
	Hospitalisés	Décédés (1)	Hospitalisés	Décédés (1)
XVI. Symptômes et états mal définis et sénilité.				
Symptômes :				
a) du système nerveux et des organes des sens	31	—	31	—
b) de l'appareil cardio-vasculaire	17	—	36	—
c) de l'appareil respiratoire	9	—	18	—
d) de l'appareil digestif	30	—	87	—
e) de l'appareil génito-urinaire	32	—	41	—
f) des membres et des articulations ..	106	—	133	—
Nervosité et débilité	15	—	16	—
Céphalée	74	—	65	—
Urémie	3	—	4	—
Sénilité sans psychose	9	1	3	1
Autres symptômes généralisés ou mal définis	4 395	1	4 809	2
Mort subite (raison inconnue)	1	1	1	—
XVII. Accidents, empoisonnements et traumatismes (classification d'après leur nature).				
1. Fractures :				
a) crâne, colonne vertébrale, tronc (avec ou sans fracture d'autre os)	399	1	387	1
b) membres	1 755	5	1 571	1
2. Luxations, entorses, foulures	1 292	—	1 124	2
3. Traumatismes :				
a) tête (sauf fractures du crâne) ..	675	1	602	—
b) internes	46	—	41	—
4. Plaies :				
a) de la face, du cou, du tronc	145	—	153	—
b) des membres	294	—	297	—
c) à localisations multiples	20	—	21	—
d) superficielles	277	—	197	—
5. Contusions et écrasements sans plaies	837	—	887	—
6. Effets d'un corps étranger pénétrant par un orifice naturel	28	—	35	—
7. Brûlures	82	—	102	—
8. Traumatismes nerfs et moelle épinière	52	—	29	—
9. Effets nocifs de médicaments	76	—	61	—
10. Effets toxiques dus à des substances non médicales	21	—	33	1
11. Autres effets nocifs	27	1	42	—
XVIII. Diagnostic non indiqué	4 691	—	5 318	2
Total :	30 085	92	29 516	75

(1) Les décédés sont également compris dans le nombre d'hospitalisés.

17. — Miliciens qui ont été exemptés ou ajournés pour causes physiques. — Nature des causes. ⁽¹⁾

(Source : Ministère de la Défense nationale.)

MALADIES ET INFIRMITÉS AFFECTIIONS	1978	
	Exemptions	Ajournements
1. Maladies infectieuses et parasitaires	64	—
2. Tumeurs	30	9
3. Aff. endocr. de la nutrition et du métabolisme	560	—
4. Aff. du sang et des organes hématopoïétiques	43	—
5. Troubles mentaux	2 146	3
6. Aff. du système nerveux et des organes des sens	2 177	—
7. Aff. du système circulatoire	362	—
8. Aff. du système respiratoire	866	1
9. Aff. des organes digestifs	184	—
10. Aff. des organes génito-urinaires	253	—
11. Aff. de la peau et des organes sous-cutanés	160	—
12. Aff. du squelette et des organes du mouvement	2 190	6
13. Non communiquées	1	—
Total :	9 036	19

(1) Depuis le 1^{er} janvier 1973 les critères d'aptitude sont classés suivant la nomenclature O.M.S. (arr. roy. du 5 nov. 1971).

18. — Miliciens ayant subi la visite médicale.

(Source : Ministère de la Défense nationale.)

CLASSES DE MILICE	Miliciens ayant comparu au C.R.S.	Miliciens ayant subi la visite médicale	Miliciens ayant été déclarés inaptes par les Conseils de Révision ou ajournés par le C.R.S.			
			Ajournés inaptes provisoirement	Exemptés inaptes définitivement	Total	% (1) (2)
1968	58 395	60 406	3 334	5 467	8 801	14,57
1969	61 622	63 809	3 013	6 052	9 065	14,21
1970	58 561	60 938	2 683	6 268	8 951	14,69
1971	58 215	60 632	2 614	6 954	9 568	15,78
1972	59 506	61 848	2 688	7 645	10 333	16,71
1973	59 515	62 139	49	10 840	10 889	17,52
1974	57 278	59 878	12	9 542	9 554	15,96
1975	54 031	56 878	13	9 643	9 656	16,98
1976	51 962	55 023	14	9 659	9 673	17,58
1977	49 576	52 751	31	9 105	9 136	17,32
1978	52 169	55 492	19	9 036	9 055	16,32

C.R.S. = Centre de Recrutement et de Sélection.

(1) Pour cent par rapport aux miliciens ayant subi la visite médicale.

(2) Au C.R.S., devant les conseils de révision sans être passés au C.R.S. ou à l'étranger.

19. — Taille des miliciens.

(Source : Ministère de la Défense nationale.)

TAILLE	Catégories	1938	1960	1965	1972	1976	1977	1978
> 1,90 m	A	13	35	5	11	31	34	23
	B	1	16	57	156	288	293	223
	C	4	66	96	159	301	311	260
		18	117	158	326	620	638	506
1,90 m - > 1,85 m	A	113	268	40	79	129	126	114
	B	51	76	434	848	1 234	1 243	1 102
	C	52	264	438	635	1 062	1 142	1 030
		216	608	912	1 562	2 425	2 511	2 246
1,85 m - > 1,80 m	A	743	1 419	203	317	352	383	336
	B	266	397	1 893	2 766	3 444	3 410	3 338
	C	201	1 046	1 741	1 905	2 680	2 784	2 773
		1 210	2 862	3 837	4 988	6 476	6 577	6 447
1,80 m - > 1,75 m	A	3 047	4 575	559	706	668	710	754
	B	1 202	1 002	5 579	6 368	6 535	6 194	6 392
	C	786	2 369	3 923	3 747	4 172	4 196	4 541
		5 035	7 946	10 061	10 821	11 375	11 100	11 687
1,75 m - > 1,70 m	A	7 763	7 621	878	862	579	625	722
	B	2 624	1 637	8 799	7 732	6 968	6 545	7 500
	C	1 621	2 814	4 777	3 708	3 719	3 475	4 152
		12 008	12 072	14 454	12 302	11 266	10 645	12 374
1,70 m - > 1,65 m	A	9 778	7 080	701	596	354	321	453
	B	3 511	1 414	7 996	5 433	4 133	3 882	4 560
	C	1 737	1 871	3 272	2 083	1 774	1 624	2 021
		15 026	10 365	11 969	8 112	6 261	5 827	7 034
1,65 m - > 1,60 m	A	6 282	3 211	308	192	105	97	140
	B	2 364	560	3 519	1 838	1 333	1 199	1 375
	C	1 058	789	1 107	532	403	381	509
		9 704	4 560	4 934	2 562	1 841	1 677	2 024
1,60 m et moins	A	2 238	850	68	37	21	26	32
	B	935	168	1 014	421	298	287	324
	C	447	154	276	85	79	67	81
		3 620	1 172	1 358	543	398	380	437
Nombre des miliciens		46 837	39 702	47 683	41 216	40 662	39 355	42 755
Taille moyenne		1,68	1,72	1,72	1,74	1,75	1,76	1,75

A — Hommes âgés de moins de 19 ans.
 B — Hommes âgés de 19 à 20 ans.
 C — Hommes âgés de plus de 20 ans.

20. — Relevé des plaines de jeux subsidiées par l'Administration de l'Education physique, des Sports et de la Vie en plein air.

(Source : ADEPS + BLOSO jusqu'à 1973 ; ADEPS + BJV depuis 1974).

PROVINCES ET POUVOIR ORGANISATEUR	Nombre des plaines de jeux										
	1968	1969	1970	1971	1972	1973	1974	1975	1976	1977	1978
Anvers	79	80	85	84	76	90	87	88	86	87	89
commune	25	26	26	26	22	26	27	24 (3)	24	25	25
personne privée	54	54	59	58	54	64	60	34 (3)	62	62	64
Brabant (1)	215*	137	137	164	171	168	153	157	164	172	166
État (2)	—	—	—	19	32	25	—	—	—	—	—
commune	123	69	69	66	65	67	66	71 (3)	85	99	95
personne privée	92	68	68	79	74	76	87	72 (3)	79	73	71
Hainaut	104*	97	105	112	106	106	112	112	108	119	117
commune	50	50	54	72	51	53	55	53 (3)	51	66	70
personne privée	54	47	51	40	55	53	57	57 (3)	57	53	47
Liège	121*	124	126	140	155	157	161	157	153	150	149
province	—	1	—	—	1	1	1	1 (3)	1	—	1
commune	93	97	98	102	108	113	113	112 (3)	108	100	99
personne privée	28	26	28	38	46	43	47	39 (3)	44	50	49
Limbourg	53	53	56	57	58	60	57	59	56	56	52
province	1	1	1	1	1	1	1	1 (3)	1	1	1
commune	3	4	7	7	7	7	11	10 (3)	12	11	11
personne privée	49	48	48	49	50	52	45	37 (3)	43	44	40
Luxembourg	19*	39	40	43	45	46	43	41	40	44	35
commune	4	13	12	14	15	14	12	13 (3)	10	10	7
personne privée	15	26	28	29	30	32	31	21 (3)	30	34	28
Namur	48*	65	65	70	71	72	70	64	57	76	55
province	—	—	—	—	—	—	—	—	—	—	—
commune	18	23	22	26	28	26	27	25 (3)	21	35	25
personne privée	30	42	43	44	43	46	43	32 (3)	36	41	30
Flandre orientale	76	72	77	78	71	73	69	69	71	66	77
commune	18	16	18	18	17	16	18	16 (3)	14	15	16
personne privée	58	56	59	60	54	57	51	46 (3)	57	51	61
Flandre occident.	126	144	134	139	146	125	132	136	133	133	133
commune	17	22	23	24	34	33	36	40 (3)	41	41	40
personne privée	109	122	111	115	112	92	96	47 (3)	92	92	93
Royaume	841	811	825	887	899	897	884	883	868	903	873
province	1	2	1	1	2	2	2	2 (3)	2	1	2
commune	351	320	329	355	347	355	365	364 (3)	366	402	388
personne privée	489	489	495	512	518	515	517	385 (3)	500	500	483
BLOSO	—	—	—	19	32	25	—	—	—	—	—

(1) Le domaine de Hofstade est propriété de l'Etat et celui de Huizingen n'est plus subsidié du fait qu'il y est perçu un droit d'entrée.

(2) Les plaines de jeux de vacances établies dans l'agglomération bruxelloise sont gérées par Bloso.

N.B. En 1971, 1973, 1974 et 1975; les Forces armées belges en Allemagne ont agréé respectivement 2, 3, 5 et 7 plaines de jeux, qui ne sont pas reprises dans ce relevé.

(3) Pour les plaines de jeux subsidiées par le « Bestuur voor Jeugdvoorming » la ventilation selon le pouvoir organisateur n'est donnée que pour les plaines de jeux de catégorie A ; ces chiffres ne comprennent donc pas les plaines de jeux B et C.

A = Terrains de jeux publics.

B = Terrains pour activités de plein air d'institutions à caractère résidentiel ou accessibles uniquement pour des groupes constitués.

C = Colonies de vacances.

21. — Inventaire des installations d'éducation physique et des sports au 1^{er} janvier 1971.

(Source : ADEPS.)

EQUIPEMENT	Anvers	Brabant			Hainaut	Liège	Limbourg	Luxembourg	Namur	Flandre orientale (4)	Flandre occidentale (4)	Royaume
		(1)	(2)	(3)								
Complexes sportifs	39	47	40	7	18	15	24	13	9	29	32	273
Plaines de jeux	154	99	65	20	126	171	74	63	105	99	176	1 152
Hall de sports (4)	27	7	22	3	8	24	13	3	2	16	30	155
Salles de gymnastique indépend. des établis. scol.	53	25	10	4	40	61	13	31	23	27	32	319
Bassins de natat. (4) <i>Total :</i>	73	41	15	11	45	43	57	29	23	46	100	483
— couverts	27	22	14	19	19	46	147
— en plein air	23	11	1	30	23	28	116
— naturels	23	8	—	8	4	26	69
Terrains d'athlétisme	26	30	11	2	18	15	8	4	5	12	18	149
Terrains de football	424	239	85	60	233	293	269	140	157	275	247	2 422
Terrains de handball	11	—	5	2	11	34	2	—	5	8	9	87
Terrains de korfball	26	1	1	—	—	—	1	—	—	4	3	36
Terrains de baseball	6	1	—	—	—	1	—	—	—	—	3	11
Terrains de hockey	14	5	19	1	3	4	—	—	1	3	3	53
Terrains de rugby	—	—	2	1	1	2	—	—	1	1	—	8
Terrains de basket-ball	142	60	89	21	143	135	48	48	63	62	95	906
Terrains de volley-ball	77	46	33	17	61	41	69	34	33	59	88	558
Courts de tennis	217	106	262	35	104	143	77	58	58	47	270	1 377
Terr. de jeu de petite balle ..	13	27	30	63	443	10	—	4	157	57	—	804
Terrains de jeu de boules	25	17	341	36	231	66	30	70	66	62	40	984
Terrains de golf	1	6	—	1	2	4	2	—	1	1	2	20
Terrains de golf miniature ..	9	5	10	2	8	13	6	7	10	4	34	108
Equipements divers <i>Total :</i>	31	28	5	1	10	12	13	6	10	24	32	172
— bateau à voiles	5	2	1	2	5	16	31
— bateau à rames	10	4	2	5	9	5	35
— canot	8	3	—	2	3	4	20
— kayak	1	1	2	1	1	—	6
— ski nautique	7	18	—	3	6	7	41
Champs d'aviation	5	1	—	1	6	4	1	5	1	2	3	29
Hippodromes	—	3	1	—	—	1	3	1	—	2	4	15
Manèges d'équitat. <i>Total :</i>	61	45	9	22	27	36	17	7	19	41	47	331
— en plein air	37	21	5	11	31	34	139
— couverts	16	14	3	4	5	6	48
— fermés	8	10	1	2	5	7	33
Vélodromes	1	9	1	—	2	3	1	—	—	2	1	20
Patinoires	4	4	1	1	2	2	3	1	1	4	2	25
Pistes de ski artificielles	1	1	1	—	—	8	—	1	1	—	—	13
Salles de badminton	—	9	5	..	1	—	15
Salles de tennis de table	11	134	126	..	32	61	364
Petites salles de sports équip. pour certains sports	70	48	12	10	82	40	19	19	19	123	61	503
Stands de tir à l'arc	230	114	10	17	251	10	48	4	3	357	169	1 213
Stands de tir pour armes à feu	33	8	—	7	61	20	64	4	8	18	33	256
Auberges de jeunesse et maisons des jeunes	67	40	14	3	14	30	252	24	18	50	52	564
Terrains de camping	67	30	—	19	40	96	309	124	86	32	133	936

(1) Arr. Hal-Vilvorde, arr. Louvain.

(2) Arr. Bruxelles-Capitale : 19 communes.

(3) Arr. Nivelles.

(4) Pour la région de langue néerlandaise, la situation est relevée au 1^{er} juillet 1972.

22. — Pollution atmosphérique.

Les renseignements dont on dispose actuellement en matière de pollution en Belgique sont encore très limités. Les données disponibles les plus importantes concernent la pollution atmosphérique par la fumée et le SO₂. Elles sont récoltées journalièrement par l'Institut Royal Météorologique et l'Institut d'Hygiène et d'Épidémiologie qui ont un réseau de près de 200 stations d'observations. Celles-ci couvrent tout le pays mais sont pour la plupart situées dans les cinq grandes agglomérations où la pollution est évidemment la plus élevée et où elle doit par conséquent être davantage contrôlée.

La fumée est définie comme suit : matière particulaire noirâtre dont les composants ont des dimensions suffisamment petites pour se trouver effectivement en suspension dans l'air et sont principalement constitués par des produits de combustion.

Le degré de pollution aussi bien en fumée que par l'anhydride sulfureux (SO₂) est exprimé en microgrammes (µg) par mètre cube d'air.

Dans l'impossibilité où l'on se trouve de publier ici tous les résultats, on a retenu pour chaque grande agglomération, une station située dans le centre (deux pour Bruxelles) et une située dans la périphérie.

Les tableaux reprennent les moyennes mensuelles depuis janvier 1970.

A titre d'illustration, des graphiques retracent, pour chacune des cinq grandes agglomérations, l'évolution de la moyenne des valeurs journalières observées dans les stations situées dans ces agglomérations.

AGGLOMERATION DE BRUXELLES

Station 001 : Bureau de Police, Marché aux Charbons 30, Bruxelles

Concentrations moyennes mensuelles en µg/m³

Années d'observation	Janvier	Février	Mars	Avril	Mai	Juin	Juillet	Août	Sept.	Octobre	Nov.	Décembre
1. Fumée												
1970	91	76	72	69	46	37 (1)	24	31 (1)	42	56	66	76
1971	81	75	58	(2)	(2)	(2)	(2)	26 (1)	44	49 (1)	60 (1)	74 (1)
1972	67 (1)	79	65	21	27	24	24 (1)	24 (1)	48 (1)	57	49	91 (1)
1973	62	61 (1)	56 (1)	31	29	25	18	36 (1)	39	59	63 (1)	43
1974	34	36	46	34	26	21	17	20 (1)	31	42	37	34
1975	32	85 (1)	33	29	21	21	18	22	27	39 (1)	52 (1)	52
1976	29	50	29 (1)	26	22	17	10	14	18	19	28	34
1977	15 (1)	16	21	19 (1)	18	20 (1)	11 (1)	22	25 (1)	(2)	—	23 (1)
1978	27	30	30 (1)	—	—	13 (1)	15	14	15	28 (1)	33	34
1979	40	48	21	17 (1)	14	17	16
2. SO₂												
1970	445	355	341	271	157	123 (1)	83	(2)	133	245	269	340
1971	401	487	268	(2)	(2)	(2)	(2)	77 (1)	137	205 (1)	(2)	347 (1)
1972	311 (1)	310	266	171	138	116	68 (1)	71 (1)	155 (1)	233	247 (1)	389 (1)
1973	291	148 (1)	266 (1)	215	121	86	53	83 (1)	108	221	203 (1)	155
1974	209	215	247	148	155	103	64	72 (1)	94	171	188	185
1975	193	302 (1)	165	160	91	81	47	45	83	201 (1)	237 (1)	272
1976	193	239	201 (1)	146	109	107	104	97	111	145	194	263
1977	207 (1)	188	167	132 (1)	101	71 (1)	70 (1)	108	112 (1)	(2)	—	171 (1)
1978	157	169	153 (1)	—	—	86 (1)	81	65	92	155 (1)	164	186
1979	289	234	169	111 (1)	92	64	55

(1) Il n'y a eu que de 10 à 25 observations journalières valables enregistrées pendant le mois.

(2) Moins de 10 chiffres journaliers valables ont été obtenus pendant le mois.

22. — Pollution atmosphérique (suite).

AGGLOMERATION DE BRUXELLES (suite).

Station 003 : Palais du Midi, boulevard Lemonnier 162, Bruxelles

Concentrations moyennes mensuelles en $\mu\text{g}/\text{m}^3$

Années d'observation	Janvier	Février	Mars	Avril	Mai	Juin	Juillet	Août	Sept.	Octobre	Nov.	Décembre
1. Fumée												
1970	70 (1)	53 (1)	54	49	36	29	20	30	40	54	55	73
1971	70	64	59	53	42	32	27	25	52	57	68	61
1972	87	84	55 (1)	(2)	23	25 (1)	23	22	37	55 (1)	46	88
1973	70 (1)	65 (1)	53 (1)	(2)	28	21 (1)	13 (1)	44 (1)	32 (1)	46	32	17
1974	21	37	40	27	22	17	14	24 (1)	28	43	44	35
1975	35 (1)	84	35	34	25	23	20 (1)	21	29	43 (1)	55	57
1976	28	50	27	33	21	19	16 (1)	21 (1)	29 (1)	28	26 (1)	25
1977	14 (1)	19	30 (1)	21 (1)	20	18 (1)	14	21	27 (1)	28	23 (1)	22 (1)
1978	21	25 (1)	10	13	13	14	5	9 (1)	20	34	35 (1)	29
1979	47	40	25 (1)	—	24	18	20

2. SO₂												
1970	318 (1)	248 (1)	282	215	157	123	62	97	142	192	186	320
1971	294	402	273	244	124	126	97	96	174	223	284	312
1972	299	289	224 (1)	(2)	130	125 (1)	81	106	135	185 (1)	190	297
1973	248 (1)	176 (1)	221 (1)	(2)	121	102 (1)	89 (1)	135 (1)	130 (1)	187	81	44
1974	99	159	197	140	141	145	48	87 (1)	84	149	134	121
1975	110 (1)	228	134	126	77	80	65 (1)	69	85	102 (1)	188	235
1976	150	190	158	131	73	93	66 (1)	53 (1)	94 (1)	94	109 (1)	191
1977	162 (1)	123	120 (1)	90 (1)	84	77 (1)	76	91	106 (1)	101	103 (1)	63 (1)
1978	81	113 (1)	58	63	46	63	45	51 (1)	107	127	147 (1)	118
1979	231	161	106 (1)	—	80	63	52

Station 009 : Cité Modèle, Laeken

Concentrations moyennes mensuelles en $\mu\text{g}/\text{m}^3$

Années d'observation	Janvier	Février	Mars	Avril	Mai	Juin	Juillet	Août	Sept.	Octobre	Nov.	Décembre
1. Fumée												
1970	63	34	36	28	26	(2)	(2)	(2)	33	37	36	52
1971	52	40	37	33	41 (1)	22 (1)	18	18	37	40 (1)	36	38
1972	53	56	57	15	18	18 (1)	16 (1)	24 (1)	32	38	35	69
1973	47	(2)	54 (1)	17	(2)	8	9	20	23	27	27	20
1974	16 (1)	(2)	25	20	15	11	8	14 (1)	18 (1)	18	27	14
1975	13	48	17	18 (1)	(2)	16	12	13	20	23	24	25 (1)
1976	13 (1)	28 (1)	27	22	18	14	10	17 (1)	14	23 (1)	18	19
1977	8 (1)	15	22 (1)	12	13	12	11	17	15	13	8 (1)	42 (1)
1978	18 (1)	22	12	13	12	10	6	8	10	16	18	15
1979	22	23	10	9	8	8	10
2. SO₂												
1970	217	154	185	123	106	(2)	(2)	(2)	95	119	105	173
1971	190	176	147	135	138 (1)	73 (1)	79	49	104	125 (1)	161	164
1972	175	231	159	108	93	66 (1)	50 (1)	79 (1)	110	157	125	178
1973	159	(2)	222	210	(2)	84	132	143	137	119	115	56
1974	114 (1)	(2)	126	120	119	121	52	96 (1)	89 (1)	102	89	61
1975	54	97	88	88 (1)	(2)	70	94	76	73	98	107	64 (1)
1976	59 (1)	105 (1)	100	94	88	89	87	71 (1)	61	60 (1)	65	96
1977	79 (1)	74	85 (1)	62	58	46	51	70	63	43	47 (1)	132 (1)
1978	77 (1)	91	59	64	52	55	48	33	53	72	78	67
1979	113	91	49	44	39	27	25

(1) (2) Voir notes page 95.

22. — Pollution atmosphérique (suite).

AGGLOMERATION DE LIEGE

Station 203 : Caserne des Pompiers, Quai de la Boverie, Liège

Concentrations moyennes mensuelles en $\mu\text{g}/\text{m}^3$

Années d'observation	Janvier	Février	Mars	Avril	Mai	Juin	Juillet	Août	Sept.	Octobre	Nov.	Décembre
1. Fumée												
1970	60	46	50	33 (1)	41	44	24	50	41	50	26 (1)	63 (1)
1971	63 (1)	45 (1)	76	72 (1)	46	34	35	31	63	53	52	55
1972	65	81	68	37	30	25	25	32	67	64 (1)	40	82
1973	70	58	65	40	34	36	28 (1)	51 (1)	51 (1)	57	47 (1)	45 (1)
1974	33	42	72	56 (1)	51 (1)	31 (1)	24	35	26 (1)	44	44	31
1975	35	76	35	20	14	18 (1)	28	31	27	35	39	59 (1)
1976	34	57	19	—	27	32	14	28 (1)	33	41	23	29 (1)
1977	10 (1)	—	34	16	14	17	12 (1)	8	24 (1)	18 (1)	35	32 (1)
1978	16	12	15 (1)	26	22 (1)	11	—	14 (1)	19 (1)	16 (1)	21	24
1979	31	29	24	(2)	—	—	—

2. SO₂												
1970	210	214	202	138 (1)	126	115	86	109	98	149	110 (1)	247 (1)
1971	215 (1)	159 (1)	259	133 (1)	107	84	81	67	116	142	181	181
1972	174	200	172	123	103	77	76	75	137	164 (1)	134	245
1973	198	180	179	140	109	101	87 (1)	111 (1)	122 (1)	192	177 (1)	195 (1)
1974	125 (1)	120 (1)	180	134 (1)	152 (1)	107 (1)	85	81	83 (1)	145	146	141
1975	125	169	107	88	63	60 (1)	67	62	68	104	110	154 (1)
1976	121	152	80 (1)	—	50	46	35	19	37	46	52	67 (1)
1977	55 (1)	—	104	90	88	58	62 (1)	51	67 (1)	57 (1)	90	128 (1)
1978	69	52	57 (1)	70	57 (1)	38	—	35 (1)	58 (1)	47 (1)	45	68
1979	111	99	62	(2)	—	—	—

Station 213 : Maison communale, Embourg

Concentrations moyennes mensuelles en $\mu\text{g}/\text{m}^3$

Années d'observation	Janvier	Février	Mars	Avril	Mai	Juin	Juillet	Août	Sept.	Octobre	Nov.	Décembre
1. Fumée												
1970	57	23	27	14	25	22	9	30	21	28	16	36
1971	27	26	31	43	32 (1)	14 (1)	27	15	46	37	25 (1)	42 (1)
1972	37	33 (1)	41 (1)	18 (1)	15	16	15	19	35	44 (1)	20	39
1973	33	30	37	19	16	18	14	29	19	27	24	17
1974	14	24	43	31	18	16	8	19	16	23	16	14
1975	14 (1)	44	15 (1)	13	14	17 (1)	14	22 (1)	15	17 (1)	18	15 (1)
1976	11	24	19	11	16	15	10	14 (1)	15	18	18 (1)	24
1977	18	14	20	10	5	6	7 (1)	7	11	11	17	20
1978	13	22 (1)	11	12	17	14	12	15	18	23	20	28
1979	22	24	23	21	11	9	5

2. SO₂												
1970	97	87	97	58	69	62	39	61	47	66	43	130
1971	81	102	108	106	107 (1)	39 (1)	55	29	72	71	81 (1)	113 (1)
1972	99	95 (1)	80 (1)	64 (1)	52	37	48	50	82	99 (1)	61	95
1973	105	99	117	95	61	70	54	92	71	103	100	81
1974	60	80	128	113	86	73	50	60	43	77	50	54
1975	34	102	54 (1)	60	65	63 (1)	32	54 (1)	46	40 (1)	48	142 (1)
1976	37 (1)	81	81	52	61	82	69	44 (1)	53	50	49 (1)	81
1977	66	58	64	57	40	45	49 (1)	59	54	51	73	78
1978	56	66 (1)	49	44	42	40	40	39	57	54	54	70
1979	83 (1)	83	84	56	63	49	27

(1) (2) Voir notes page 95.

22. — Pollution atmosphérique (suite).

AGGLOMERATION DE CHARLEROI

Station 506 : Régie Electricité, rue de l'Eglise, Mont-sur-Marchienne

Concentrations moyennes mensuelles en $\mu\text{g}/\text{m}^3$

Années d'observation	Janvier	Février	Mars	Avril	Mai	Juin	Juillet	Août	Sept.	Octobre	Nov.	Décembre
----------------------	---------	---------	------	-------	-----	------	---------	------	-------	---------	------	----------

1. Fumée

1970	30	38	(2)	25 (1)	28	25 (1)	14	23	22	32	17	31
1971	22	(2)	50 (1)	31	19	14	17	13	33	27	32	28
1972	30	34	49	24 (1)	15	15	17	20	24	30	17	22
1973	14	22	19	12	10	13	15	42	31	43	39	26
1974	14	14	(2)	13	9	15	9	16	18	25	13	11
1975	11 (1)	53	26	20	16	17	11	12	17	27	31	31
1976	17 (1)	32	19	22	17	16 (1)	15	19	18	18	21	26
1977	19	16	17	13	12	13	10	11	19	16	8	13
1978	9	14	7	17	15	10	10	10	17	24	22	21
1979	17	24	7	10	10	11	9

2. SO₂

1970	136	109	(2)	53 (1)	61	66 (1)	35	79	50	59	73	122
1971	100	(2)	214 (1)	135	82	126	103	66	116	117	110	144
1972	141	150	132	119 (1)	115	92	62	107	126	145	127	167
1973	170	155	171	149	140	159	90	96	59	109	115	108
1974	58	106	(2)	112	153	94	109	98	95	100	96	131
1975	99 (1)	161	108	100	90	102	98	119	63	112	116	124
1976	109 (1)	140	114	100	54	80 (1)	66	57	41	44	62	75
1977	57	42	58	90	95	95 (1)	70	180	74	57	43	58
1978	65	106	115	82	81	44	59	95	85	81	66	74
1979	77	102	41	86	47	53	89

Station 509 : Hôtel de Ville, Place du Manège, Charleroi

Concentrations moyennes mensuelles en $\mu\text{g}/\text{m}^3$

Années d'observation	Janvier	Février	Mars	Avril	Mai	Juin	Juillet	Août	Sept.	Octobre	Nov.	Décembre
----------------------	---------	---------	------	-------	-----	------	---------	------	-------	---------	------	----------

1. Fumée

1970	22 (1)	18	35	36	40	26 (1)	18	27	38	42	29 (1)	22
1971	26	42	39	41	23	14	19	17	33	41	46	44
1972	36	38	42	18	17	22 (1)	21	24	47	64	52	58
1973	62	61	53	35	26	22	17	34	26	55	64	40
1974	26	26	73 (1)	35	25	18	20	23	21	39	32	39
1975	28	66	36	32	19	20	16	18	25	48	52	62 (1)
1976	39	42	30	26	24	21	15	16	19	22 (1)	27	24
1977	25	20	12	9	10	9	7	16	18	17	27	33
1978	24	30	(2)	23	22 (1)	14	14	13	19	27	20	24
1979	26	19	15	16	14	9	10

2. SO₂

1970	142 (1)	155	160	153	132	79 (1)	58	62	69	123	106 (1)	197
1971	138	157	159	161	125	158	77	75	126	127	157	168
1972	157	158	156	110	112	71 (1)	71	71	111	169	126	157
1973	194	204	178	157	72	78	72	94	117	185	209	131
1974	115	126	162 (1)	124	101	84	102	129	83	127	118	123
1975	110	174	112	109	85	104	65	118	53	118	132	179 (1)
1976	133	140	129	98	77	70	72	61	58	42 (1)	92	112
1977	94	73	123	131	156	157 (1)	187	168	117	166	133	102
1978	86	118	(2)	82	125 (1)	77	93	141	104	129	113	104
1979	134	93	85	88	74	112	163

(1) (2) Voir notes page 95.

22. — Pollution atmosphérique (suite).

AGGLOMERATION DE GAND

Station 707 : Maison communale, Gemeenteplaats 2, St-Denis-Westrem

Concentrations moyennes mensuelles en $\mu\text{g}/\text{m}^3$

Années d'observation	Janvier	Février	Mars	Avril	Mai	Juin	Juillet	Août	Sept.	Octobre	Nov.	Décembre
1. Fumée												
1970	52	42	41	29	26	30	23	25	36 (1)	40	36	68
1971	58	56	49	59	37	25 (1)	37 (1)	(2)	(2)	44	35 (1)	44
1972	55	50	52	23	20 (1)	22 (1)	19 (1)	23 (1)	34 (1)	45	37 (1)	71 (1)
1973	52	38	47	25	24	24	14	24	27	41 (1)	31 (1)	22 (1)
1974	14	22	26	(2)	(2)	15 (1)	5	15	13	21	15	9
1975	15	59	19	16	13	13	11	16	14	20	24	35
1976	20	34	23	19	14	17	17 (1)	14	(2)	(2)	20	29
1977	21	18	17	9	18	15	12	12	15	22	15	21
1978	14	25	14	18	17	10	8	7	12	19	18	23
1979	23	26	12	11	9	7	8
2. SO₂												
1970	105	113	110	83	80	125	65	35 (1)	58 (1)	112	133	189
1971	188	131	142	147	100	75 (1)	46 (1)	(2)	(2)	178	134 (1)	136
1972	174	180	128	99 (1)	89 (1)	116 (1)	98 (1)	103 (1)	92 (1)	195 (1)	116 (1)	209 (1)
1973	198 (1)	131	153	148 (1)	158	91	76 (1)	107 (1)	100	168 (1)	137 (1)	98 (1)
1974	91 (1)	113	124	(2)	(2)	95	45 (1)	60	64	79	101	67
1975	63	196	63	70	52	63	38	50 (1)	65	104	114	152
1976	86	142	116	108	79	95	109 (1)	99	(2)	(2)	90	141
1977	113	98	97	57	72	35	63	42	42	67	84	82
1978	72	109	66	87	79	59	52	47	33	56	100	132
1979	199	170	115	90	66	86	84

Station 709 : Bureau de police, 4^e Quartier, Pelikaanstraat 15, GandConcentrations moyennes mensuelles en $\mu\text{g}/\text{m}^3$

Années d'observation	Janvier	Février	Mars	Avril	Mai	Juin	Juillet	Août	Sept.	Octobre	Nov.	Décembre
1. Fumée												
1970	79 (1)	69	66	44	36	34	(2)	(2)	51 (1)	41 (1)	38	65
1971	65	55	48 (1)	25 (1)	34	23 (1)	28 (1)	23	29	54 (1)	52 (1)	25
1972	21	47 (1)	29	25	15	13 (1)	11	15	27	43	48	63
1973	61 (1)	48 (1)	50 (1)	30	25	18	17	26	33	52 (1)	(2)	42
1974	25 (1)	32	36	35 (1)	15	11	6	13	17	24	20	13
1975	23	63	(2)	24 (1)	16	11 (1)	11	18	19	31	38	46
1976	28	43	39 (1)	(2)	18	19 (1)	13 (1)	14	21	23	23	31
1977	23	21	19	11	16	13	11	9	11	15 (1)	27 (1)	21 (1)
1978	14	22	12	7 (1)	10	6 (1)	4 (1)	5	11	16	18	19
1979	23	21	13	12	7	3	5
2. SO₂												
1970	283 (1)	236	235	172	152	219	(2)	(2)	155 (1)	236 (1)	213	308
1971	332 (1)	215	242 (1)	165 (1)	133	105 (1)	52 (1)	76	235	460 (1)	303 (1)	209
1972	284 (1)	335 (1)	221	152	118	106 (1)	73	128	190 (1)	278 (1)	183	323
1973	174 (1)	268 (1)	313	227	217	143	114 (1)	164 (1)	181	239 (1)	(2)	221
1974	161 (1)	211	228	255 (1)	158	112	56 (1)	101	98	166	149	116
1975	118	298	(2)	138 (1)	86	94 (1)	53 (1)	55 (1)	73	157	202	253
1976	134	201	237 (1)	(2)	102	115 (1)	98 (1)	120	105	131	149	205
1977	168	173	133	88	81	68	83	77	71	86 (1)	80 (1)	135 (1)
1978	115	144	91	64 (1)	85	68 (1)	75 (1)	65	50	83	129	144
1979	211	164	135	103	73	82	86

(1) (2) Voir notes page 95.

22. — Pollution atmosphérique (suite).

AGGLOMERATION D'ANVERS

Station 807 : Aéroport de Deurne

Concentrations moyennes mensuelles en $\mu\text{g}/\text{m}^3$

Années d'observation	Janvier	Février	Mars	Avril	Mai	Juin	Juillet	Août	Sept.	Octobre	Nov.	Décembre
----------------------	---------	---------	------	-------	-----	------	---------	------	-------	---------	------	----------

1. Fumée

1970	75	52	40	27	25	25	17	23	28	33	42	50
1971	55	40	36	37	25	20	20	25	33	41	45	49
1972	61	69	55	21	28	24	20	31	41	46	46	77 (1)
1973	52	45	41	26	28	22	24	45	32	51	47	35
1974	30	37	71 (1)	38	(2)	30 (1)	34 (1)	28 (1)	27 (1)	38	38	23
1975	35	60	29	29	18	24	18	27	33	45	44	59
1976	36	63	51	33	28	21	15	21	31	25	29	38
1977	27	21	20	17	18	18	14	18	22	29	28	36
1978	26	30	18	14	16	11	14	17	24	37	42	35 (1)
1979	36	42	18	18	15	14	24

2. SO₂

1970	192	224	162	139	113	131	72	92	119	130	135	181
1971	185	149	148	64	68	80	61	55	90	129	158	155
1972	178	173	149	97	102	96	77	89	122	140	148	205 (1)
1973	164	180	173	140	129	114	145	121	112	138	168	166
1974	138	130	178	118	(2)	100 (1)	75 (1)	102 (1)	118 (1)	146	148	109
1975	124	180	111	124	57	71	63	69	87	105	141	165
1976	105	121	112	100	79	63	54	39	48	82	98	128
1977	114	98	87	77	63	62	43	46	54	70	108	103
1978	85	97	72	59	59	71	42	68	57	75	88	111 (1)
1979	152	120	66	67	68	54	56

Station 809 : Ecole, Quellinstraat 38, Anvers

Concentrations moyennes mensuelles en $\mu\text{g}/\text{m}^3$

Années d'observation	Janvier	Février	Mars	Avril	Mai	Juin	Juillet	Août	Sept.	Octobre	Nov.	Décembre
----------------------	---------	---------	------	-------	-----	------	---------	------	-------	---------	------	----------

1. Fumée

1970	131 (1)	109	92	78	63	59	55	61	66 (1)	79 (1)	89	101
1971	109	85	76	68	58	52	45	48	72	77 (1)	91	97
1972	92	113	95	59	57	65	40	50	71	84	80	105
1973	94	79	74	53	45	40	29	46	56	71	68	64
1974	60	61	87	58	53	51	41	43 (1)	57 (1)	68	80	64
1975	68	85	75	67	44	50	36	50	73	87	78	96
1976	74	68	70 (1)	51	38	39	37	44	58	57	64	78
1977	64	58 (1)	56	52	37	47	31	46	53	61	50	69
1978	51	56	45	45	41	42	32	39	50	64	62	62
1979	67	72	44	38	37	24	40

2. SO₂

1970	372 (1)	285	260	191	134	120	86	107	144 (1)	176 (1)	224	321
1971	315	245	225	180	127	103	76	92	135	211 (1)	241	269
1972	293	277	229	146	129	108	101	90	150	222	239	343
1973	296	252	274	174	130	117	103	107	127	213	247	257
1974	204	199	232	177	137	94	83	95 (1)	127 (1)	171	201	168
1975	171	272	196	180	91	108	102	96	106	170	212	225
1976	148	154	161 (1)	102	108	100	70	65	82	109	133	190
1977	169	143 (1)	122	126	89	81	63	81	94	106	119	152
1978	135	171	127	114	108	91	88	75	95	143	139	143
1979	249	181	125	106	93	64	82

(1) (2) Voir notes page 95.

Logements et bâtiments

1. — Logements privés occupés à titre de résidence principale, selon le statut d'occupation et quelques commodités au 31 décembre 1970 et fin avril 1977 ⁽¹⁾.

SPECIFICATION	1970 (2)		1977	
	Nombre total de logements	% du nombre total de logements	Nombre total de logements	% du nombre total de logements
— Nombre de logements privés, habités par des personnes qui y ont leur résidence habituelle dont :				
— Logements habités par le propriétaire, co-propriétaire ou usufruitier	1 727 398	49,8	2 015 162	61,0
— Logements loués ou logements mis gratuitement ou non à la disposition du ménage	1 422 987	50,2	1 289 689	39,0
<i>Total :</i>	3 150 385	100,0	3 304 978	100,0
— Statut d'occupation inconnu	73 047	—	—	—
<i>Total général :</i>	3 223 432		3 304 978	
— Nombre de logements privés situés dans des bâtiments comprenant deux logements ou plus	943 583	29,2	862 659	25,8
— Nombre d'occupants dans les logements privés	9 492 721		9 786 320	
— Nombre moyen d'occupants par logement	2,94		2,96	
Commodités :				
— Salle de bains ou douche privée	1 541 633	49,1	2 271 593	68,7
— Mode de chauffage principal du logement				
a) Installation de chauffage central utilisant :				
— le charbon	78 145	2,5	35 293	1,1
— le gasoil	707 644	22,6	1 087 379	32,9
— le gaz de houille ou le gaz naturel	114 134	3,7	357 566	10,8
— le gaz butane ou propane	8 850	0,3	16 606	0,5
— l'électricité	10 165	0,3	53 442	1,6
— un autre combustible	5 278	0,2	4 953	0,2
— inconnu	3 801	—	—	—
<i>Total :</i>	928 017	29,6	1 555 232	47,1
b) Autre moyen de chauffage utilisant :				
— le charbon	1 659 635	53,1	770 705	23,3
— le gasoil	335 422	10,7	461 296	14,0
— le gaz de houille ou le gaz naturel	147 442	4,7	420 471	12,7
— le gaz butane ou propane	32 857	1,1	51 252	1,6
— l'électricité	7 094	0,2	24 659	0,7
— un autre combustible	18 790	0,6	21 214	0,6
— inconnu	3 119	—	13	—
<i>Total :</i>	2 204 359	70,4	1 749 605	52,9
c) Inconnu	91 056	—	—	—
— Combustible ou énergie principalement utilisé pour le chauffage du logement :				
— au charbon	1 737 780	55,6	805 998	24,4
— au gasoil ou au mazout	1 043 066	33,4	1 548 675	46,9
— au gaz de ville	261 576	8,4	778 037	23,5
— au gaz butane ou propane	41 707	1,3	67 858	2,0
— à l'électricité	17 259	0,5	78 101	2,4
— autres combustibles	24 068	0,8	26 167	0,8
— inconnu	6 920	—	—	—
<i>Total :</i>	3 132 376	100,0 (2)	3 304 837	100,0
Inconnu	91 056	—	—	—
<i>Total général :</i>	3 223 432		3 304 837	

(1) Enquête socio-économique avril 1977. Voir également « Définitions et méthodes statistiques ».

(2) Non compris les logements pour lesquels le renseignement n'a pas été fourni.

2. — Logements privés occupés à titre de résidence principale d'après le type de bâtiment et l'année de construction fin avril 1977 ⁽¹⁾.

ANNÉE DE CONSTRUCTION	Maison Individuelle		Immeuble comportant plusieurs logements		Total	
	Chiffres absolus	% du nombre total de logements privés	Chiffres absolus	% du nombre total de logements privés	Chiffres absolus	% du nombre total de logements privés
Avant 1919	735 840	30,1	199 861	23,2	935 701	28,3
De 1919 à 1945	637 824	26,1	220 813	25,6	858 637	26,0
De 1946 à 1961	472 534	19,4	163 055	18,9	635 589	19,2
De 1962 à 1970	356 690	14,6	174 005	20,2	530 695	16,1
De 1971 à fin avril 1977	239 290	9,8	104 935	12,1	344 225	10,4
<i>Total :</i>	2 442 174	100,0	862 659	100,0	3 304 978	100,0

(1) Enquête socio-économique Avril 1977. Voir également définitions et méthodes statistiques.

3. — Logements privé occupés à titre de résidence principale selon le genre de logement et le type de bâtiment fin avril 1977 ⁽¹⁾.

TYPE DE BATIMENT	Genre de logement									
	Dans un bâtiment résidentiel		Dans une ferme		Dans un bâtiment destiné principalement à des fins commerciales, industrielles, administratives ou autres		Autre logement		Total général	
	Chiffres absolus	%	Chiffres absolus	%	Chiffres absolus	%	Chiffres absolus	%	Chiffres absolus	%
Maison individuelle	2 242 693	73,3	92 853	100,0	115 442	75,2	149	100,0	2 451 137	74,2
Bâtiment comportant :										
2 logements	186 655	6,1	—	—	17 461	11,4	—	—	204 116	6,2
3 logements	153 303	5,0	—	—	8 092	5,3	—	—	161 395	4,9
4 logements	88 685	2,9	—	—	3 574	2,3	—	—	92 259	2,8
5 logements	29 169	1,0	—	—	1 378	1,0	—	—	30 547	0,9
6 logements	41 755	1,4	—	—	973	0,6	—	—	42 728	1,3
7 logements	15 879	0,5	—	—	527	0,3	—	—	16 406	0,5
8 logements	30 727	1,0	—	—	525	0,3	—	—	31 252	0,9
9 logements	10 987	0,4	—	—	242	0,2	—	—	11 229	0,3
10-14 logements	114 048	3,7	—	—	3 688	2,4	—	—	117 736	3,6
15-19 logements	24 693	0,8	—	—	203	0,1	—	—	24 896	0,7
20-29 logements	28 749	0,9	—	—	671	0,4	—	—	29 420	0,9
30-39 logements	19 095	0,6	—	—	271	0,2	—	—	19 366	0,6
40-49 logements	13 080	0,4	—	—	168	0,1	—	—	13 248	0,4
50-74 logements	19 966	0,7	—	—	153	0,1	—	—	20 119	0,6
75-99 logements	12 292	0,4	—	—	35	0,0	—	—	12 327	0,4
100 logements et plus	26 691	0,9	—	—	144	0,1	—	—	26 835	0,8
<i>Total :</i>	3 058 442	100,0	92 853	100,0	153 541	100,0	149	100,0	3 304 978	100,0

(1) Voir note tableau précédent.

4. — Permis de bâtir accordés. — Constructions, transformations et démolitions ayant donné lieu à un permis.

ANNÉES	Constructions nouvelles ou reconstructions totales			Transformations, extensions ou reconstructions partielles			Démolitions	
	Nombre de bâtiments	Volume à construire (100 m ³)	Nombre de logements prévus	Nombre de bâtiments	Volume à construire (100 m ³)	Nombre de logements prévus	Nombre de bâtiments	Volume à démolir (100 m ³)
Bâtiments destinés principalement à l'habitation								
1964	44 235	345 750	70 918	14 827	17 278	1 767	2 329	..
1965	39 254	310 006	62 523	17 067	19 962	1 998	2 079	..
1966	41 725	362 820	74 304	18 937	21 072	1 840	2 514	..
1967	37 335	332 812	69 204	17 954	19 941	1 545	2 320	..
1968	37 677	311 411	63 600	15 926	18 943	1 603	2 200	..
1969	45 073	368 126	73 162	16 682	20 829	1 426	2 437	..
1970	34 727	300 546	60 302	14 117	17 476	1 376	1 802	..
1971	30 078	242 336	47 700	13 515	15 644	946	1 837	..
1972	53 398	380 797	72 673	16 525	19 303	1 126	2 019	..
1973	52 435	417 925	79 832	17 915	28 211	1 286	2 174	..
1974	54 708	461 256	88 201	18 185	21 136	1 408	2 009	..
1975	49 679	400 280	75 480	18 728	23 349	1 445	1 914	..
1976	58 498	482 521	94 713	20 344	26 621	1 628	2 080	..
1977	50 249	403 464	76 821	19 833	23 181	1 548	1 938	..
1978	50 200	402 731	74 865	20 606	23 731	1 500	1 714	..
Bâtiments destinés principalement à un autre usage que l'habitation (bât. exploit.)								
1964	6 583	206 606	1 381	3 969	54 656	223	986	..
1965	6 562	244 212	1 099	4 301	64 422	172	867	..
1966	8 692	251 508	1 322	4 264	63 205	190	932	..
1967	8 569	258 461	1 408	4 094	53 534	167	895	..
1968	7 024	239 341	1 312	4 191	70 671	199	877	..
1969	10 273	288 275	1 352	4 755	95 504	222	907	..
1970	8 196	341 839	1 468	4 228	104 914	176	817	..
1971	5 401	276 234	1 001	3 899	86 756	155	707	..
1972	7 085	329 011	1 128	4 640	100 727	266	797	..
1973	8 377	363 756	1 222	5 190	118 642	236	878	..
1974	7 482	415 038	1 506	4 573	113 733	166	1 215	..
1975	5 585	283 432	1 065	4 187	120 684	226	898	..
1976	6 582	250 081	930	4 515	86 958	188	816	..
1977	6 211	252 256	769	4 290	72 501	163	799	..
1978	7 218	270 648	798	4 898	81 672	200	870	..

5. — Bâtiments dont la construction ou la transformation a été commencée au 31 décembre.

ANNÉES	Constructions nouvelles ou reconstructions totales			Transformations, extensions ou reconstructions partielles		
	Nombre de bâtiments	Volume à construire (100 m ³)	Nombre de logements	Nombre de bâtiments	Volume à construire (100 m ³)	Nombre de logements
Bâtiments destinés principalement à l'habitation						
1974	43 226	346 726	65 280	14 306	15 777	958
1975 (1)	52 651	410 969	77 377	20 084	22 263	1 519
1976	49 599	400 086	76 176	17 603	21 403	1 309
1977	47 383	379 588	72 382	16 104	20 549	1 229
1978	46 362	361 759	65 910	19 202	22 671	1 392
Bâtiments destinés principalement à un usage autre que l'habitation						
1974	5 916	302 725	1 065	3 728	81 988	125
1975 (1)	6 698	298 289	1 170	4 580	128 479	192
1976	5 478	250 199	731	3 824	85 941	199
1977	5 578	218 991	769	3 411	62 650	111
1978	5 977	232 968	622	3 967	73 125	176

(1) Les chiffres des bâtiments commencés pour l'année 1975 comprennent non seulement les bâtiments commencés pendant cette période, mais également des bâtiments commencés antérieurement mais dont le commencement n'a pu être enregistré à la date réelle du commencement des travaux par suite de la rentrée tardive des documents détenus par les communes.

6. — Primes à l'achat et à la construction de maisons et d'appartements ⁽¹⁾.

(Source : Ministère des Travaux publics.)

ANNEES	Primes à la construction				Primes à l'achat	
	Maisons		Appartements		Maisons et appartements	
	Nombre des bénéficiaires	Montant des primes accordées (× 1 000 F)	Nombre des bénéficiaires	Montant des primes accordées (× 1 000 F)	Nombre des bénéficiaires	Montant des primes accordées (× 1 000 F)
1947-1965	289 553	9 330 555	—	—	42 175	1 362 868
1966	13 044	416 001	—	—	3 387	116 901
1967	13 955	478 430	—	—	3 844	140 748
1968	13 199	735 099	620	28 750	4 100	151 164
1969	16 614	1 000 048	1 970	100 392	4 931	181 086
1970	13 735	825 540	1 479	79 334	3 490	124 747
1971	13 152	792 958	1 375	75 479	3 447	121 438
1972	16 579	1 616 518	1 579	103 061	4 117	167 682
1973	25 800	2 740 350	2 074	163 081	5 422	267 068
1974	19 844	1 504 306	1 510	96 990	5 887	332 509
1975	15 023	1 082 114	930	56 190	4 880	297 866
1976	16 724	1 395 469	1 000	68 344	4 809	301 938
1977	15 795	1 204 633	976	59 014	6 060	394 693
1978	17 811	1 323 691	927	58 115	5 864	468 006
Total :	500 828	24 445 712	14 440	888 750	102 413	4 428 714

(1) Lois des 29 mai 1948, 20 mars 1951, 27 juin 1956, 28 décembre 1964, 24 mars 1967.

7. — Démolition de taudis et allocation pour déménagement.

(Source : Ministère des Travaux publics.)

ANNÉES	Démolition de taudis (1)			Allocation pour déménagement (2)	
	Nombre des taudis	Nombre des personnes occupant les taudis	Montant des allocations (× 1 000 F)	Nombre des allocations	Nombre des personnes des ménages
1955-1965	44 768	76 633	862 178	21 403	74 166
1966	7 649	11 068	159 421	2 121	7 243
1967	5 669	7 287	121 594	2 898	9 836
1968	4 172	6 091	86 656	2 178	7 146
1969	2 643	4 636	55 474	2 246	6 919
1970	2 214	3 832	46 728	1 698	5 170
1971	1 628	2 732	33 833	1 536	4 904
1972	1 365	2 231	32 235	1 205	3 817
1973	1 363	2 061	36 425	1 256	4 019
1974	1 289	3 307	36 859	1 256	3 814
1975	1 000	1 715	31 164	1 013	3 253
1976	837	1 302	29 013	422	1 334
1977	740	1 162	27 773	—	—
1978
Total :	75 337	124 057	1 559 353	39 232	131 621

(1) Arrêté royal du 10 août 1967.

(2) Région Wallonne - arrêté royal du 11 juin 1975.
Région Flamande - arrêté royal du 9 août 1976.
Région Bruxelloise - arrêté royal du 10 octobre 1975

Elections

1. — Elections européennes du 10 juin 1979.

Répartition des sièges suivant les partis.

I. — Collège électoral français.

(Source : Ministère de l'Intérieur.)

	Liste 2 PSC-PPE-CSP	Liste 4 PRL	Liste 7 PS-SP	Liste 9 FDF-RW	Liste 10 PCB	Liste 13 PFU
1. Nombre de votes de listes	186 286	121 739	382 712	185 754	79 859	4 638
2. Nombre de votes nominatifs	259 624	251 165	193 112	228 849	26 164	2 636
3. Sièges obtenus	3	2	4	2	0	0

II. — Collège électoral néerlandais.

	Liste 3 CVP-EVP	Liste 6 BSP	Liste 10 KPB	Liste 11 PVV-ELD
1. Nombre de votes de listes ...	411 457	317 594	27 947	168 881
2. Nombre de votes nominatifs	1 196 484	381 295	11 826	343 482
3. Sièges obtenus	7	3	0	2

	Liste 14 E-NON	Liste 15 ECOLO	Liste 16 TPO	Liste 17 LRT	Liste 18 PLW-PLE	Liste 19 PPB	Liste 20 POE
	16 340	82 176	4 707	3 493	11 181	5 404	4 617
	5 847	25 657	4 114	2 717	6 385	4 300	
	0	0	0	0	0	0	0

	Liste 12 VU	Liste 13 VVP	Liste 14 RAL	Liste 15 AMADÁ	Liste 16 AGALEV
	138 231	15 666	5 722	21 186	60 953
	186 309	19 040	4 980	15 416	17 033
	1	0	0	0	0

2. — Elections pour le renouvellement intégral de la Chambre des Représentants en 1978 :
Représentants à élire et élus, candidats titulaires, électeurs, votes.

(Source : Ministère de l'Intérieur.)

ARRONDISSEMENTS ELECTORAUX ET PROVINCES	Représentants			Electeurs		% des absents	Votes valables	% votes blancs et nuls
	à élire	réélus	nou- veaux élus	inscrits (1)	ayant voté			
Anvers	20	625 262	595 506	4,75	560 387	5,90
Malines	6	202 248	193 840	4,16	178 717	7,80
Turnhout	7	220 587	214 112	2,94	195 292	8,79
Anvers :	33	1 048 097	1 003 458	4,26	934 396	6,88
Bruxelles	34	968 277	896 400	7,42	826 820	7,76
Louvain	9	281 700	269 941	4,17	246 062	8,85
Nivelles	5	176 643	167 323	5,28	152 987	9,14
Brabant :	48	1 426 620	1 333 664	6,52	1 225 869	8,08
Charleroi	10	263 586	244 621	7,19	223 408	8,67
Mons	6	160 007	146 428	8,49	133 444	8,88
Soignies	4	102 399	96 897	5,37	88 360	8,81
Thuin	3	86 224	81 976	4,93	74 589	9,01
Tournai - Ath - Mouscron	7	194 026	182 770	5,80	161 715	11,52
Hainaut :	30	806 242	752 692	6,64	681 516	9,46
Liège	14	372 174	351 223	5,63	324 221	7,69
Huy - Waremmé	3	101 396	97 462	3,88	90 256	7,39
Verviers	5	154 266	146 363	5,12	129 013	11,85
Liège :	22	627 836	595 048	5,22	543 490	8,66
Hasselt	7	201 936	196 227	2,83	179 113	8,72
Tongres - Maaseik	7	209 185	204 128	2,42	183 960	9,88
Limbourg :	14	411 121	400 355	2,62	363 073	9,31
Arlon - Marche - en - Fa- menne - Bastogne	3	81 192	77 426	4,64	68 167	11,96
Neufchâteau - Virton ..	2	64 023	60 311	5,80	53 915	10,61
Luxembourg :	5	145 215	137 737	5,15	122 082	11,37
Namur	5	168 838	148 992	11,75	142 086	4,64
Dinant - Philippeville	3	94 748	90 770	4,20	81 228	10,51
Namur :	8	263 586	239 762	9,04	223 314	6,86
Gand - Eeklo	12	388 701	370 278	4,74	343 031	7,36
Alost	6	182 421	175 209	3,95	163 191	6,86
Audenarde	3	79 067	76 512	3,23	70 687	7,61
Termonde	4	121 928	117 209	3,87	109 162	6,87
Saint-Nicolas	4	138 254	133 026	3,78	124 068	6,73
Flandre orientale :	29	910 371	872 234	4,19	810 139	7,12
Bruges	5	171 576	163 891	4,48	148 537	9,37
Furnes - Dixm. - Ostende	5	156 551	148 054	5,43	131 710	11,04
Roulers - Tielt	5	148 870	144 220	3,12	129 701	10,07
Courtrai	6	181 091	176 412	2,58	162 261	8,02
Ypres	2	69 479	66 893	3,72	60 076	10,19
Flandre occidentale :	23	727 567	699 470	3,86	632 285	9,60
Le Royaume :	212	6 366 655	6 034 420	5,22	5 536 164	8,26
1977	212	6 316 662	6 005 890	4,91	5 575 058	7,20
1974	212	6 323 027	5 711 639	9,66	5 258 531	7,93
1971	212	6 271 240	5 741 270	8,45	5 281 633	8,00
1968	212	6 170 167	5 554 652	9,98	5 177 952	6,78
1965	212	136	76	6 091 534	5 578 681	8,41	5 181 766	7,11
1961	212	169	43	6 036 165	5 573 861	7,66	5 265 025	5,54
1958	212	170	42	5 954 858	5 575 127	6,38	5 302 353	4,89
1954	212	177	35	5 863 092	5 463 130	6,82	5 160 486	5,54
1950	212	190	22	5 635 452	5 219 276	7,38	4 942 807	5,30
1949 (1)	212	160	52	5 635 452	5 320 263	5,59	5 030 886	5,44
1946	202	92	110	2 724 796	2 460 796	9,70	2 365 638	3,86
1939	202	149	53	2 667 341	2 488 879	6,69	2 338 437	6,04

(1) Les femmes ont obtenu le droit de vote pour les Chambres par la loi du 27 mars 1948 (Moniteur du 22 avril 1948).

3. — Elections pour le renouvellement intégral de la Chambre des Représentants en 1978 : Votes acquis aux partis.

(Source : Ministère de l'Intérieur.)

ARRONDISSEMENTS ÉLECTORAUX ET PROVINCES	Votes valables	Votes acquis aux						
		P.S.B. B.S.P.	P.S.C. C.V.P.	P.R.L.W. P.V.V.	Volks- unie	Commu- nistes	F.D.F. + R.W.	Autres partis (*)
Anvers	560 387	128 962	238 051	76 407	55 719	15 644	—	45 604
Malines	178 717	41 280	79 116	26 278	21 428	3 393	—	7 222
Turnhout	195 292	31 964	109 116	28 823	18 092	2 534	—	4 763
Anvers :	934 396	202 206	426 283	131 508	95 239	21 571	—	57 589
Bruxelles	826 820	132 873	234 061	58 193	49 138	23 118	231 197	98 240
Louvain	246 062	56 483	95 979	51 170	21 490	5 096	—	15 844
Nivelles	152 987	42 150	39 764	27 095	—	5 202	23 914	14 862
Brabant :	1 225 869	231 506	369 804	136 458	70 628	33 416	255 111	128 946
Charleroi	223 408	96 362	47 412	25 907	—	18 271	24 077	11 379
Mons	133 444	62 310	26 533	19 151	—	16 713	5 875	2 862
Solignies	88 360	38 348	22 779	12 178	—	6 929	6 582	1 544
Thuin	74 589	26 877	17 850	9 197	—	4 199	15 359	1 107
Tournai-Ath-Mouscron	161 715	58 106	44 618	33 537	—	12 965	7 470	5 019
Hainaut :	681 516	282 003	159 192	99 970	—	59 077	59 363	21 911
Liège	324 221	133 501	75 250	46 928	—	22 182	30 228	16 132
Huy-Waremme	90 256	43 290	24 617	11 653	—	4 356	6 086	254
Verviers	129 013	30 718	44 230	31 280	—	4 185	8 009	10 591
Liège :	543 490	207 509	144 097	89 861	—	30 723	44 323	26 977
Hasselt	179 113	47 343	80 611	25 662	19 055	1 469	—	4 973
Tongres-Maaseik	183 960	34 251	89 300	26 157	29 150	1 256	—	3 846
Limbourg :	363 073	81 594	169 911	51 819	48 205	2 725	—	8 819
Arlon-Marche-en-Famenne-Bastogne	68 167	17 615	28 379	15 604	—	—	3 770	2 799
Neufchâteau-Virton	53 915	12 607	26 126	9 667	—	—	2 723	2 792
Luxembourg :	122 082	30 222	54 505	25 271	—	—	6 493	5 591
Namur	142 086	48 913	40 367	23 032	—	4 248	17 727	7 799
Dinant-Philippeville	81 228	21 826	26 464	22 718	—	1 148	6 782	2 290
Namur :	223 314	70 739	66 831	45 750	—	5 396	24 509	10 089
Gand-Eeklo	343 031	60 170	143 239	77 785	38 058	8 530	—	15 249
Alost	163 191	39 060	57 961	34 823	20 573	4 304	—	6 470
Audenarde	70 687	13 660	26 479	24 644	4 220	770	—	914
Termonde	109 162	21 263	47 418	22 180	13 693	2 104	—	2 504
Saint-Nicolas	124 068	24 868	57 132	17 200	18 046	2 465	—	4 357
Flandre orientale :	810 139	159 021	332 229	176 632	94 590	18 173	—	29 494
Bruges	148 537	36 739	65 070	22 157	15 858	2 472	—	6 241
Furnes-Dixmude-Ostende	131 710	29 547	46 866	30 852	18 609	2 973	—	2 863
Roulers-Tielt	129 701	22 770	67 092	16 886	19 936	1 127	—	1 890
Courtrai	162 261	39 123	77 255	22 414	17 965	1 837	—	3 667
Ypres	60 076	12 012	28 536	10 927	6 958	743	—	900
Flandre occidentale :	632 285	140 191	284 819	103 236	79 326	9 152	—	15 561
Royaume :	5 536 164	1 404 991	2 007 671	860 505	387 988	180 233	389 799	304 977

N.B. — Voir remarques page 116.

(*) Dans cette colonne sont entr'autres repris le Vlaams Blok et l'AMADA.

4. — Elections pour le renouvellement intégral de la Chambre des Représentants en 1978 : Nombre de représentants élus par parti.

(Source : Ministère de l'Intérieur.)

ARRONDISSEMENTS ÉLECTORAUX ET PROVINCES	Nombre de représentants élus						
	P.S.B. B.S.P.	P.S.C. C.V.P.	P.R.L.W. P.V.V.	Volks- unie	Communi- stes	F.D.F. +R.W.	Autres partis
Anvers	5	9	3	2	—	—	1
Malines	1	3	1	1	—	—	—
Turnhout	2	4	1	—	—	—	—
<i>Anvers :</i>	8	16	5	3	—	—	1
Bruxelles	6	10	2	2	1	11	2
Louvain	2	4	2	1	—	—	—
Nivelles	1	2	2	—	—	—	—
<i>Brabant :</i>	9	16	6	3	1	11	2
Charleroi	5	2	1	—	1	1	—
Mons	3	1	1	—	1	—	—
Soignies	2	1	1	—	—	—	—
Thuin	1	1	—	—	—	1	—
Tournai-Ath-Mouscron	3	2	2	—	—	—	—
<i>Hainaut :</i>	14	7	5	—	2	2	—
Liège	7	3	2	—	1	1	—
Huy-Waremme	1	1	—	—	—	1	—
Verviers	1	2	2	—	—	—	—
<i>Liège :</i>	9	6	4	—	1	2	—
Hasselt	2	3	1	1	—	—	—
Tongres-Maaseik	1	4	1	1	—	—	—
<i>Limbourg :</i>	3	7	2	2	—	—	—
Arlon - Marche-en-Famenne - Bastogne	1	1	1	—	—	—	—
Neufchâteau-Virton	—	2	—	—	—	—	—
<i>Luxembourg :</i>	1	3	1	—	—	—	—
Namur	2	2	1	—	—	—	—
Dinant-Philippeville	1	1	1	—	—	—	—
<i>Namur :</i>	3	3	2	—	—	—	—
Gand-Eeklo	2	5	3	2	—	—	—
Alost	2	2	1	1	—	—	—
Audenarde	—	1	2	—	—	—	—
Termonde	1	2	1	—	—	—	—
Saint-Nicolas	1	3	—	—	—	—	—
<i>Flandre orientale :</i>	6	13	7	3	—	—	—
Bruges	1	2	1	1	—	—	—
Furnes-Dixmude-Ostende	1	2	1	1	—	—	—
Roulers-Tielt	1	3	—	1	—	—	—
Courtrai	2	3	1	—	—	—	—
Ypres	—	1	1	—	—	—	—
<i>Flandre occidentale :</i>	5	11	4	3	—	—	—
<i>Royaume :</i>	58	82	36	14	4	15	3

N.B. — Voir remarques page 116.

5. — Elections pour le renouvellement intégral du Sénat en 1978 : Sénateurs à élire et élus, candidats titulaires, électeurs, votes.

(Source : Ministère de l'Intérieur.)

ARRONDISSEMENTS ELECTORAUX ET PROVINCES	Sénateurs			Electeurs		Pourcent. des absents	Votes valables	% votes blancs et nuls
	à élire	réélus	nouveaux élus	inscrits	ayant voté			
Anvers	10	625 262	596 042	4,67	553 260	7,18
Malines - Turnhout	7	422 835	407 737	3,57	371 094	8,99
<i>Anvers :</i>	17	1 048 097	1 003 779	4,23	924 354	7,91
Bruxelles	17	968 277	896 090	7,46	822 531	8,21
Louvain	4	281 700	269 969	4,16	243 609	9,76
Nivelles	3	176 643	167 324	5,28	152 294	8,98
<i>Brabant :</i>	24	1 426 620	1 333 383	6,54	1 218 434	8,62
Mons-Soignies	5	262 406	243 359	7,26	220 066	9,57
Charleroi - Thuin	7	349 810	326 698	6,61	297 478	8,94
Tournai - Ath - Mouscron	3	194 026	182 781	5,80	160 496	12,19
<i>Hainaut :</i>	15	806 242	752 838	6,62	678 040	9,94
Liège	7	372 174	351 307	5,61	322 431	8,22
Huy - Waremme	2	101 396	97 462	3,88	89 232	8,44
Verviers	3	154 266	146 371	5,12	127 303	13,03
<i>Liège :</i>	12	627 836	595 140	5,21	538 966	9,44
<i>Limbourg :</i>	7	411 121	400 448	2,60	355 249	11,29
<i>Luxembourg :</i>	2	145 215	137 750	5,14	121 252	11,98
<i>Namur :</i>	4	263 586	228 115	13,46	220 686	3,26
Gand - Eeklo	6	388 701	370 352	4,72	337 406	8,90
Saint-Nicolas - Termon- de	4	260 182	250 213	3,83	230 869	7,73
Alost - Audenarde	4	261 488	250 733	4,11	229 539	8,45
<i>Flandre orientale :</i>	14	910 371	871 298	4,29	797 814	8,43
Bruges	3	171 576	163 864	4,49	146 348	10,69
Furnes - Dixmude - Os- tende	2	156 551	148 059	5,42	129 817	12,32
Roulers - Tielt	2	148 870	144 253	3,10	127 350	11,72
Courtrai - Ypres	4	250 570	243 285	2,91	219 770	9,67
<i>Flandre occidentale :</i>	11	727 567	699 461	3,86	623 285	10,89
<i>Royaume :</i>	106	6 366 655	6 022 212	5,41	5 478 080	9,04
1977	106	6 316 662	6 006 272	4,91	5 521 381	7,52
1974	106	6 323 027	5 711 729	9,66	5 184 715	9,22
1971	106	6 271 240	5 741 276	8,45	5 211 413	9,22
1968	106	6 170 167	5 553 197	10,00	5 111 818	7,95
1965	106	66	40	6 091 534	5 578 609	8,42	5 117 032	8,27
1961	106	68	38	6 036 165	5 573 982	7,66	5 224 507	6,27
1958	106	83	23	5 954 858	5 579 125	6,31	5 259 029	5,74
1954	106	74	32	5 863 092	5 463 117	6,82	5 110 459	6,46
1950	106	89	17	5 635 452	5 219 290	7,38	4 911 938	5,89
1949	106	69	37	5 635 452	5 318 624	5,62	4 980 903	6,35
1946	101	40	61	2 724 796	2 460 403	9,70	2 338 255	4,96
1939	101	57	44	2 667 341	2 488 863	6,70	2 289 830	8,00

N.B. — Les femmes ont obtenu le droit de vote pour les Chambres par la loi du 27 mars 1948 (*Moniteur* du 22 avril 1948).

6. — Elections pour le renouvellement intégral du Sénat en 1978 : Votes acquis aux partis.

(Source : Ministère de l'Intérieur.)

ARRONDISSEMENTS ELECTORAUX ET PROVINCES	Votes valables	Votes acquis aux						
		P.S.B. B.S.P.	P.S.C. C.V.P.	P.R.L.W. P.V.V.	Volks- unie	Commu- nistes	F.D.F. +R.W.	Autres partis (1)
Anvers	553 260	135 009	220 747	77 714	57 444	16 694	—	45 652
Malines-Turnhout	371 094	73 570	186 187	54 529	38 950	6 249	—	11 609
<i>Anvers</i>	924 354	208 579	406 934	132 243	96 394	22 943	—	57 261
Bruxelles	822 531	131 736	218 843	62 318	45 959	23 550	238 760	101 365
Louvain	243 609	51 915	93 868	57 134	19 693	5 304	—	15 695
Nivelles	152 294	43 625	37 671	26 380	—	5 225	23 935	15 458
<i>Brabant :</i>	1 218 434	227 276	350 382	145 832	65 652	34 079	262 695	132 518
Mons-Soignies	220 066	100 564	49 066	29 587	—	23 212	13 215	4 422
Charleroi-Thuin	297 478	120 898	69 744	35 183	—	22 831	37 428	11 394
Tournai-Ath-Mouscron	160 496	61 588	43 445	32 773	—	10 658	6 616	5 416
<i>Hainaut :</i>	678 040	283 050	162 255	97 543	—	56 701	57 259	21 232
Liège	322 431	129 247	77 577	48 106	—	22 366	27 802	17 333
Huy-Waremme	89 232	41 281	23 534	13 485	—	4 494	6 114	324
Verviers	127 303	30 969	44 236	27 803	—	3 862	8 051	12 382
<i>Liège :</i>	538 966	201 497	145 347	89 394	—	30 722	41 967	30 039
<i>Limbourg :</i>	355 249	72 271	173 236	51 151	45 261	3 229	—	10 101
<i>Luxembourg :</i>	121 252	30 837	49 670	27 602	—	—	6 659	6 484
<i>Namur :</i>	220 686	70 846	67 739	41 173	—	6 190	24 585	10 153
Gand-Eeklo	337 406	61 435	142 124	69 691	39 674	8 796	—	15 686
St-Nicolas-Termonde	230 869	47 146	98 711	40 168	32 922	4 543	—	7 379
Alost-Audenarde	229 539	50 719	82 625	59 431	24 302	5 174	—	7 288
<i>Flandre orientale :</i>	797 814	159 300	323 460	169 290	96 898	18 513	—	30 353
Bruges	146 348	34 116	66 268	21 501	15 752	2 446	—	6 265
Furnes-Dixmude-Ostende	129 817	33 750	45 233	28 398	16 579	3 119	—	2 738
Roulers-Tielt	127 350	22 670	62 895	15 589	22 910	1 386	—	1 900
Courtrai-Ypres	219 770	50 360	103 472	34 149	23 367	3 355	—	5 067
<i>Flandre occidentale :</i>	623 285	140 896	277 868	99 637	78 608	10 306	—	15 970
<i>Royaume :</i>	5 478 080	1 394 552	1 956 891	853 865	382 813	182 683	393 165	314 111

N.B. — Voir remarques page 116.

I. STRUCTURE GENERALE DE L'ENSEIGNEMENT A TEMPS PLEIN

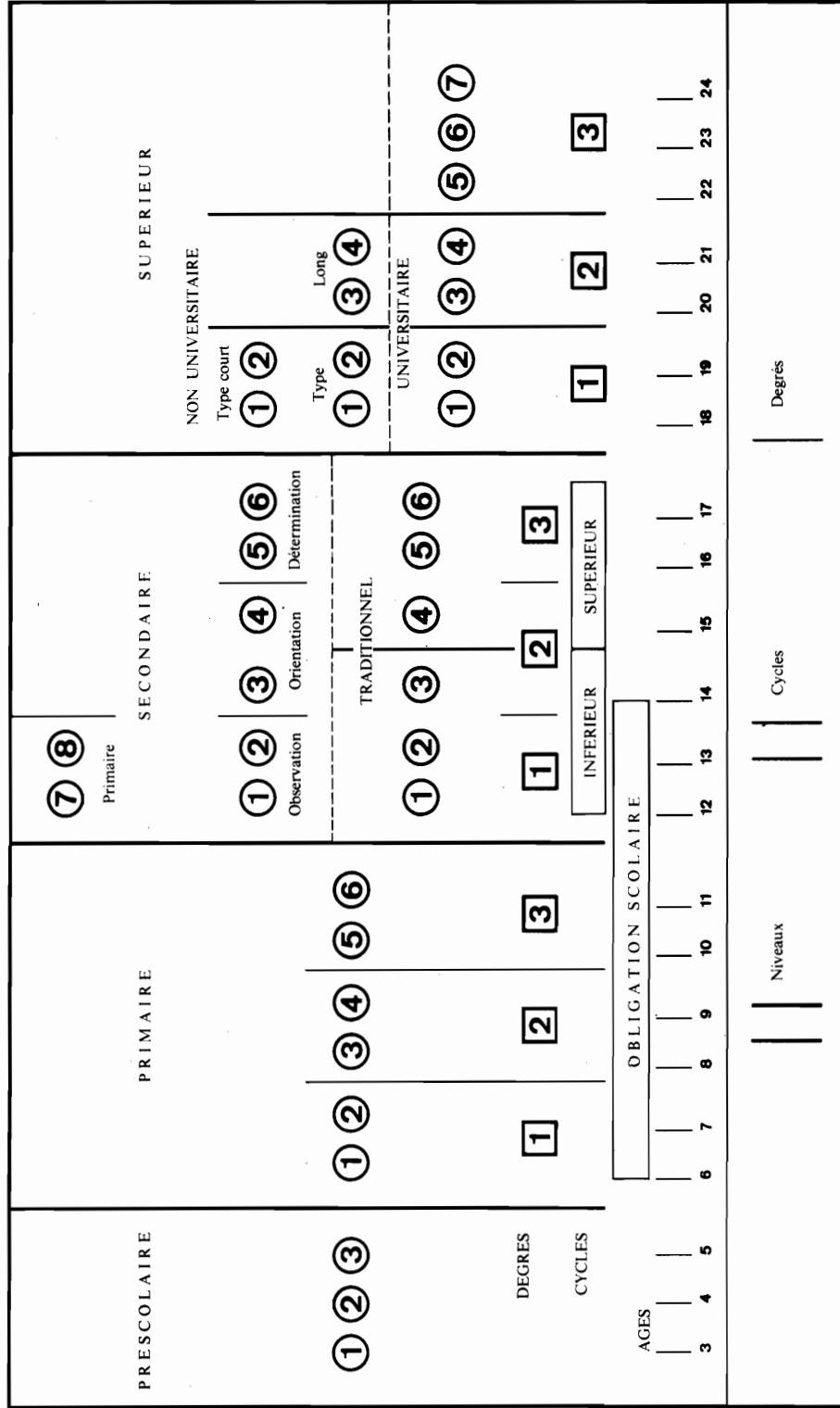

Source : « Le Mouvement éducatif en Belgique 1973-1975 — Direction générale de l'Organisation des Etudes du Ministère de l'Education nationale et Ministerie van Nationale Opvoeding ».

2. ORGANISATION DE L'ENSEIGNEMENT SECONDAIRE TRADITIONNEL

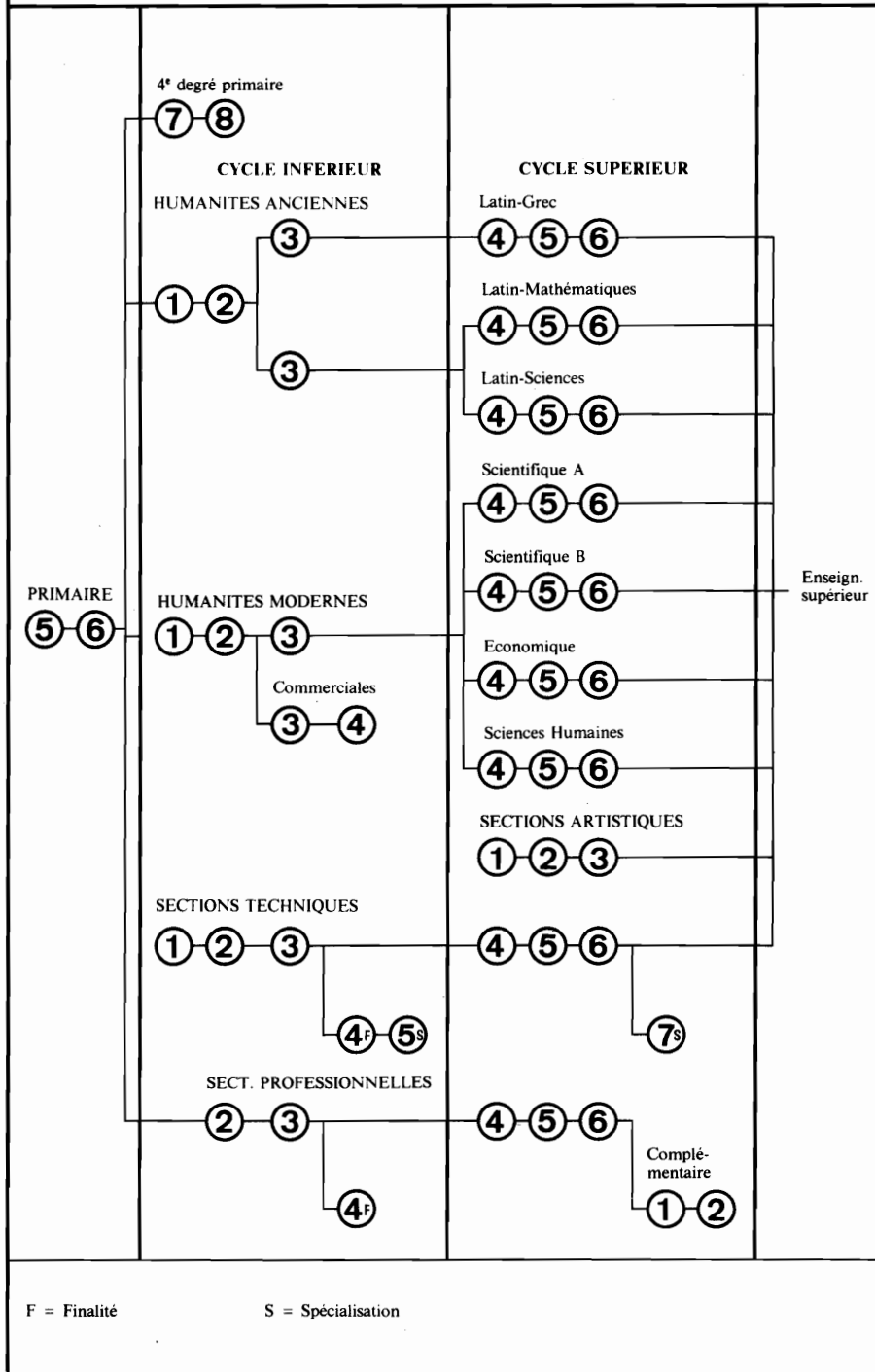

Source : « Le Mouvement éducatif en Belgique 1973-1975 — Direction générale de l'Organisation des Etudes du Ministère de l'Education nationale et Ministerie van Nationale Opvoeding ».

3. ORGANISATION DE L'ENSEIGNEMENT SECONDAIRE (loi du 19 juillet 1971)

Secteur francophone

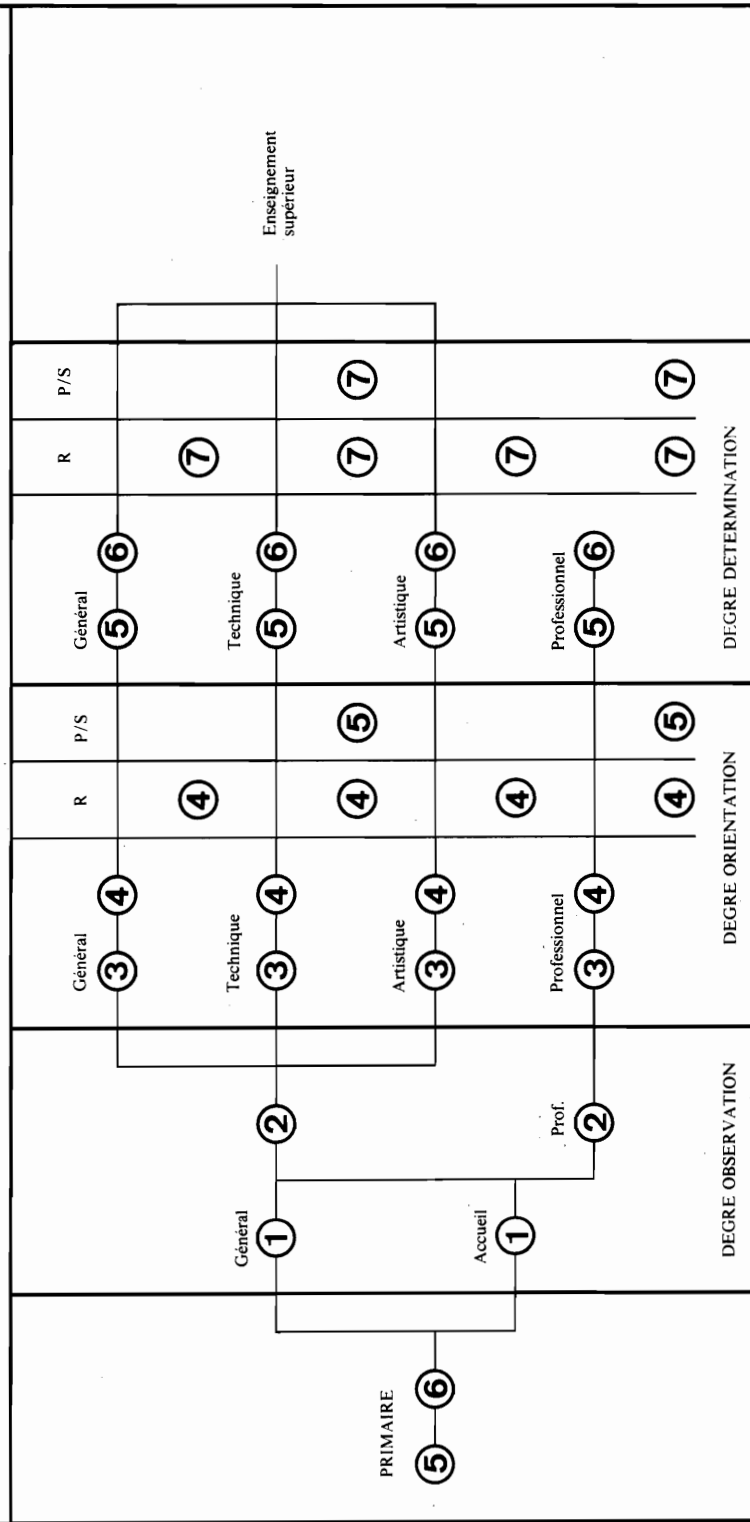

R = Année de réorientation

P/S = Année de perfectionnement ou de spécialisation

Source : « Le Mouvement éducatif en Belgique 1973-1975 — Direction générale de l'Organisation des Etudes du Ministère de l'Education nationale et Ministerie van Nationale Opvoeding ».

4. ORGANISATION DE L'ENSEIGNEMENT SECONDAIRE (loi du 19 juillet 1971)
Secteur néerlandophone

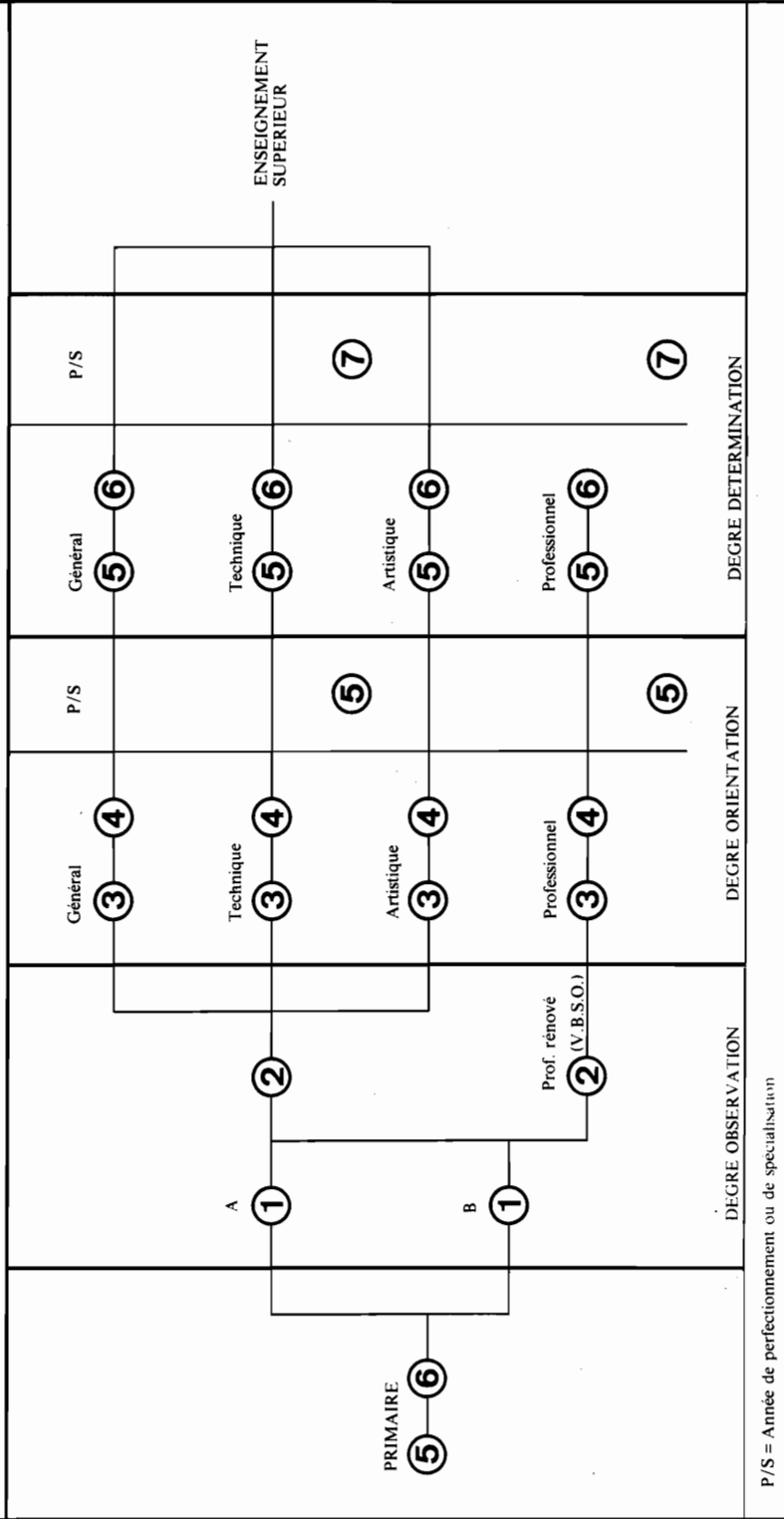

P/S = Année de perfectionnement ou de spécialisation

Source : « Le Mouvement éducatif en Belgique 1973-1975 — Direction générale de l'Organisation des Etudes du Ministère de l'Education nationale et Ministerie van Nationale Opvoeding ».

5. ORGANISATION DE L'ENSEIGNEMENT SUPERIEUR
(loi du 7 juillet 1970)

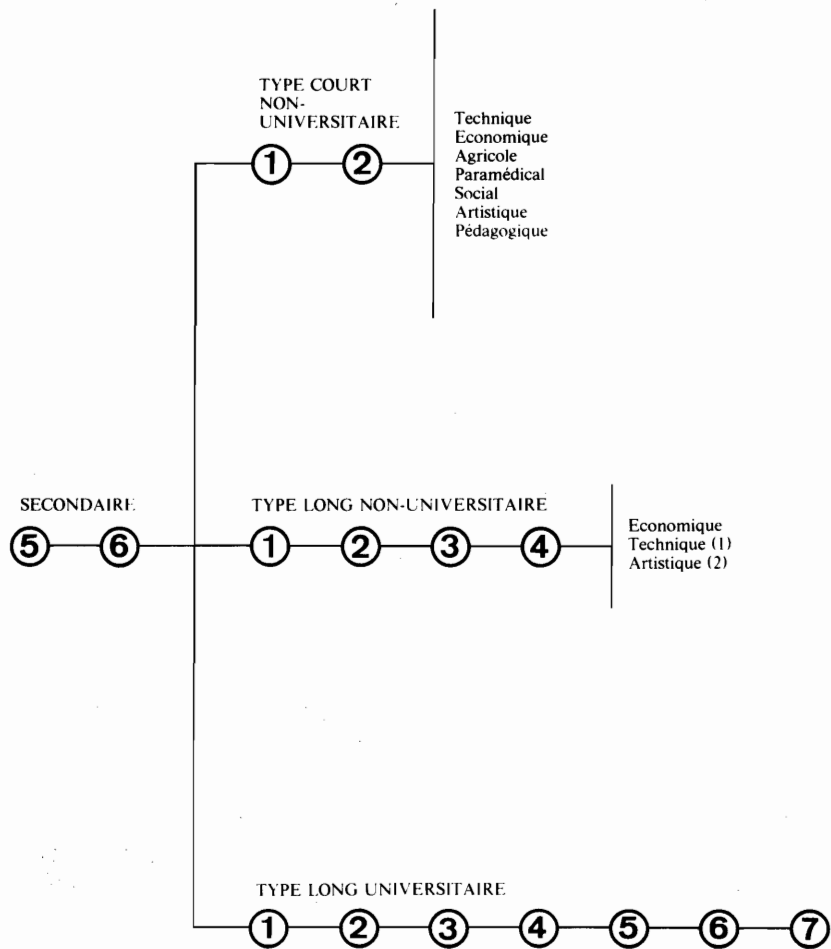

(1) Sections qui restent classées au 2^e degré
(2) Sections qui restent classées au 3^e degré

Cfr article 16 de la loi du 7.7.1970

Source : « Le Mouvement éducatif en Belgique 1973-1975 — Direction générale de l'Organisation des Etudes du Ministère de l'Education nationale et Ministerie van Nationale Opvoeding ».

7. — Elections pour le renouvellement intégral du Sénat en 1978 : Nombre de sénateurs élus par parti.

(Source : Ministère de l'Intérieur.)

ARRONDISSEMENTS ÉLECTORAUX ET PROVINCES	Nombre de sénateurs élus						
	P.S.B. B.S.P.	P.S.C. C.V.P.	P.R.L.W. P.V.V. P.L.	Volks- unie	Communi- nistes	F.D.F. +R.W.	Autres partis
Anvers	3	5	1	1	—	—	—
Malines-Turnhout	1	4	1	1	—	—	—
<i>Anvers :</i>	4	9	2	2	—	—	—
Bruxelles	3	5	2	1	—	6	—
Louvain	1	2	1	—	—	—	—
Nivelles	1	—	1	—	—	1	—
<i>Brabant :</i>	5	7	4	1	—	7	—
Mons-Soignies	3	1	1	—	—	—	—
Charleroi-Thuin	2	2	1	—	1	1	—
Tournai-Ath-Mouscron	2	1	—	—	—	—	—
<i>Hainaut :</i>	7	4	2	—	1	1	—
Liège	3	2	1	—	—	1	—
Huy-Waremme	1	1	—	—	—	—	—
Verviers	1	1	1	—	—	—	—
<i>Liège :</i>	5	4	2	—	—	1	—
<i>Limbourg :</i>	1	4	1	1	—	—	—
<i>Luxembourg :</i>	1	1	—	—	—	—	—
<i>Namur :</i>	2	1	1	—	—	—	—
Gand-Eeklo	1	3	1	1	—	—	—
St-Nicolas-Termonde	1	2	1	—	—	—	—
Alost-Audenarde	1	1	1	1	—	—	—
<i>Flandre orientale :</i>	3	6	3	2	—	—	—
Bruges	1	2	—	—	—	—	—
Furnes-Dixmude-Ostende	—	1	1	—	—	—	—
Roulers-Tielt	1	1	—	—	—	—	—
Courtrai-Ypres	1	1	1	1	—	—	—
<i>Flandre occidentale :</i>	3	5	2	1	—	—	—
<i>Royaume :</i>	31	41	17	7	1	9	—

8. — Elections pour le renouvellement intégral de la Chambre des Représentants : Votes valables et représentants élus par parti.

(Source : Ministère de l'Intérieur.)

Années	Votes valables et représentants élus									
	Total	C.V.P.	P.S.C.	Cartel V.D.B.	P.S.B. B.S.P. (+ Rode Leeuwen en 1974) (1)	P.R.L.W. P.V.V.	Communistes	Volksunie	F.D.F. R.W. (+ P.L.D.P. en 1974)	Autres partis
Nombre de votes valables										
1978	5 536 164	2 007 671		—	1 404 991	860 505	180 233	387 988	389 799	304 977
...	100,00	36,26 %			25,38 %					
1977	5 575 058	2 005 812		—	1 507 014	866 306	118 085	559 567	395 277	122 997
...	100,00	35,99 %			27,05 %	15,54 %	2,11 %	10,03 %	7,08 %	2,20 %
1974	5 258 531	1 700 855		—	1 401 725	798 818	166 008	536 287	575 487	79 351
...	100,00	32,34 %			26,66 %	15,20 %	3,16 %	10,20 %	10,94 %	1,50 %
1971	5 281 633	1 587 195		—	1 438 626	865 657	161 517	586 917	593 245	48 476
...	100,00	30,05 %			27,24 %	16,39 %	3,06 %	11,11 %	11,23 %	0,92 %
1968	5 177 952	1 037 309	370 193	236 283	1 449 172	1 080 894	170 625	506 697	305 444	21 335
...	100,00	20,03 %	7,15 %	4,56 %	27,99 %	20,88 %	3,30 %	9,78 %	5,90 %	0,41 %
Nombre de sièges										
1978	212	82		—	58	36	4	14	15	3
1977	212	80		—	62	33	2	20	15	—
1974	212	72		—	59	30	4	22	25	—
1971	212	67		—	61	34	5	21	24	—
1968	212	45	15	9	59	47	5	20	12	—

9. — Elections pour le renouvellement intégral du Sénat : Votes valables et sénateurs élus par parti.

(Source : Ministère de l'Intérieur.)

Années	Votes valables et sénateurs élus									
	Total	C.V.P.	P.S.C.	Cartel V.D.B.	P.S.B. B.S.P. (+ Rode Leeuwen en 1974) (1)	P.R.L.W. P.V.V.	Communistes	Volksunie	F.D.F. R.W. (+ P.L.D.P. en 1974)	Autres
Nombre de votes valables										
1978	5 478 080	1 956 891		—	1 394 552	853 865	182 683	382 813	393 165	314 111
...	100,00									
1977	5 521 174	1 967 211		—	1 509 091	858 989	127 659	562 395	403 583	92 246
...	100,00	35,63 %			27,33 %	15,56 %	2,31 %	10,19 %	7,30 %	1,68 %
1974	5 184 175	1 650 323		—	1 384 681	777 476	171 676	545 215	589 553	65 791
...	100,00	31,83 %			26,70 %	15,00 %	3,31 %	10,51 %	11,38 %	1,27 %
1971	5 211 413	1 547 851		—	1 423 613	857 647	164 454	592 509	598 768	26 571
...	100,00	29,70 %			27,32 %	16,46 %	3,15 %	11,37 %	11,49 %	0,51 %
1968	5 111 818	1 026 194	371 871	183 171	1 455 714	1 073 860	180 130	513 342	293 433	14 103
...	100,00	20,08 %	7,27 %	3,58 %	28,48 %	21,00 %	3,52 %	10,05 %	5,74 %	0,28 %
Nombre de sièges										
1978	106	41		—	31	16	1	7	9	1
1977	106	39		—	32	16	1	10	8	—
1974	106	37		—	29	16	1	10	13	—
1971	106	34		—	30	17	1	12	12	—
1968	106	24	7	4	33	22	2	9	5	—

N.B. — Les femmes ont obtenu le droit de vote pour les Chambres par la loi du 27 mars 1948 (*Moniteur* du 22 avril 1948).

P.L.P. = Parti de la liberté et du progrès — P.V.V. = Partij voor vrijheid en vooruitgang; Cartel V.D.B. = Cartel Vanden Boeynants.
P.S.B. = Parti socialiste belge — B.S.P. = Belgische socialistische partij; P.S.C. = Parti social chrétien — C.V.P. = Christelijke volkspartij.
F.D.F. = Front des francophones — R.W. = Rassemblement wallon — P.L.D.P. = Parti libéral démocrate pluraliste.
P.R.L.W. = Parti de la Réforme et des Libertés wallon.

(1) En 1977, ces chiffres comprennent l'alliance P.S.B.-R.W. dans la province du Luxembourg.

10. — Composition des Chambres législatives.

A. En 1978.

(Source : Ministère de l'Intérieur.)

SPÉCIFICATIONS	Anvers	Brabant	Hainaut	Liège	Lim- bourg	Luxem- bourg	Namur	Flandre orientale	Flandre occident.	Royau- me
Représentants	33	48	30	22	14	5	8	29	23	212
Sénateurs :										
de droit	—	—	—	—	—	—	—	—	—	1
élus par le corps électoral	17	24	15	12	7	2	4	14	11	106
provinciaux	8	11	6	5	3	3	3	6	5	50
élus par le Sénat .	—	—	—	—	—	—	—	—	—	25

B. Années antérieures

SPÉCIFICATIONS	Lois										
	9-5- 1882	12-5- 1892	7-9- 1898	18-4- 1902	2-5- 1912	15-10- 1921	6-3- 1925	11-4- 1936	18-5- 1949	3-4- 1965	1-2- 1974 (1)
Représentants	138	152	152	166	186	186	187	202	212	212	
Sénateurs :											
de droit	1	1	1	1	1	1	1	1	1	1	
élus par le corps électoral	69	76	76	83	93	93	93	101	106	106	
provinciaux	—	—	26	27	27	40	40	44	46	48	50
élus par le Sénat .	—	—	—	—	—	20	20	22	23	24	25

1) Suivant circulaire ministérielle

11. — Composition du Sénat.

Sénateur de droit : 1.

1978	C.V.P.	P.S.C.	P.S.B. B.S.P.	P.R.L.W. P.V.V. P.L.	Commu- nistes	Volks- unie	F.D.F. R.W.	Autres partis	Total
Sénateurs :									
élus par le corps électoral . provinciaux		41 22	31 14	17 7	1 1	7 2	9 4	— —	106 50
élus par le Sénat		10	8	3	—	2	2	—	25
Total :		73	53	27	2	11	15	—	181
1977		70	52	26	1	17	15	—	181
1974		66	50	27	1	16	21	—	181
1971		61	49	29	1	19	19	—	178

12. — Représentation parlementaire : Nombre de sièges obtenus, à la Chambre des Représentants, par les divers partis.

PARTIS POLITIQUES	Anvers	Brabant	Hainaut	Liège	Limbourg	Luxembourg	Namur	Flandre orientale	Flandre occidentale	Royaume
Elections de 1946 :										
Parti social Chrétien	16	16	7	7	7	4	4	17	14	92
Socialistes	10	14	14	10	1	2	4	8	6	69
Communistes	1	6	8	5	—	—	1	2	—	23
Libéraux	2	5	3	2	1	—	—	2	2	17
Union démocratique Belge ...	—	1	—	—	—	—	—	—	—	1
Elections de 1949 :										
Parti social Chrétien	18	18	8	8	10	6	5	17	15	105
Socialistes	10	13	15	9	1	—	4	8	6	66
Libéraux	3	10	4	4	—	—	—	5	3	29
Communistes	1	3	5	3	—	—	—	—	—	12
Elections de 1950 :										
Parti social Chrétien	20	18	9	8	9	4	5	19	16	108
Socialistes	10	17	17	11	2	2	4	8	6	77
Libéraux	2	7	3	3	—	—	—	3	2	20
Communistes	—	2	3	2	—	—	—	—	—	7
Elections de 1954 :										
Parti social Chrétien	17	15	8	8	8	4	4	17	14	95
Socialistes	12	19	18	12	2	2	5	9	7	86
Libéraux	2	8	4	3	1	—	—	4	3	25
Communistes	—	1	2	1	—	—	—	—	—	4
Volksunie	1	—	—	—	—	—	—	—	—	1
Rassemblement social Chrétien de la Liberté	—	1	—	—	—	—	—	—	—	1
Elections de 1958 :										
Parti social Chrétien	18	18	10	9	8	4	5	17	15	104
Socialistes	11	18	19	12	2	2	4	9	7	84
Libéraux	2	7	3	2	1	—	—	4	2	21
Communistes	—	1	—	1	—	—	—	—	—	2
Volksunie	1	—	—	—	—	—	—	—	—	1
Elections de 1961 :										
Parti social Chrétien	16	16	8	8	9	4	4	15	16	96
Socialistes	11	18	17	12	2	2	5	9	8	84
Libéraux	3	7	3	3	—	—	—	4	—	20
Communistes	—	1	3	1	—	—	—	—	—	5
Volksunie	2	1	—	—	—	—	—	2	—	5
Rassemblement national	—	1	—	—	—	—	—	—	—	1
Indépendants	—	—	1	—	—	—	—	—	—	1

12. — Représentation parlementaire : Nombre de sièges obtenus, à la Chambre des Représentants, par les divers partis (suite).

PARTIS POLITIQUES	Anvers	Brabant	Hainaut	Liège	Limbourg	Luxembourg	Namur	Flandre orientale	Flandre occidentale	Royaume
Elections de 1965 :										
Parti social Chrétien	14	13	6	5	9	3	3	13	11	77
Socialistes	10	13	13	9	2	1	3	7	6	64
P.L.P.	5	15	8	6	2	1	2	6	3	48
Communistes	—	1	3	2	—	—	—	—	—	6
Volkunie	4	1	—	—	—	—	—	4	3	12
F.D.F.	—	3	—	—	—	—	—	—	—	3
Front Wallon	—	—	1	1	—	—	—	—	—	2
Elections de 1968 :										
Christelijke Volkspartij	13	3	—	—	7	—	—	12	10	45
Parti social Chrétien	—	1	5	5	—	2	2	—	—	15
Cartel Vanden Boeynants	—	9	—	—	—	—	—	—	—	9
Socialistes	10	10	12	9	2	1	2	7	6	59
P.L.P.	4	13	8	6	2	2	3	6	3	47
Communistes	—	1	3	1	—	—	—	—	—	5
Volkunie	6	3	—	—	2	—	—	5	4	20
F.D.F. — Rassemblement Wallon	—	6	3	2	—	—	1	—	—	12
Elections de 1971 :										
P.S.C. — C.V.P.	13	12	5	5	6	3	2	11	10	67
Socialistes	9	11	12	9	3	1	3	7	6	61
P.L.P.	4	7	5	4	2	1	1	7	3	34
Communistes	—	1	3	1	—	—	—	—	—	5
Volkunie	7	3	—	—	2	—	—	5	4	21
F.D.F. — Rassemblement Wallon	—	12	6	4	—	—	2	—	—	24
Elections de 1974 :										
P.S.C. — C.V.P.	14	14	6	5	7	3	2	11	10	72
P.S.B. — B.S.P. + Rode Leeuwen	8	10	13	9	3	1	3	6	6	59
P.L.P. — P.V.V.	4	5	4	3	2	1	1	7	3	30
F.D.F. + R.W. + P.L.D.P.	—	14	5	4	—	—	2	—	—	25
Volkunie	7	4	—	—	2	—	—	5	4	22
Communistes	—	1	2	1	—	—	—	—	—	4
Elections de 1977 :										
P.S.B. — B.S.P.	8	10	15	10	3	1	3	6	6	62
P.S.C. — C.V.P.	16	15	7	6	7	3	3	12	11	80
P.R.L.W. — P.V.V.	3	7	5	4	2	1	2	6	3	33
V.U.	6	4	—	—	2	—	—	5	3	20
P.C.B. — K.P.B.	—	1	—	1	—	—	—	—	—	2
F.D.F. + R.W.	—	11	3	1	—	—	—	—	—	15
Elections de 1978 :										
P.S.B. — B.S.P.	8	9	14	9	3	1	3	6	5	58
P.S.C. — C.V.P.	16	16	7	6	7	3	3	13	11	82
P.R.L.W. — P.V.V. — P.L.	5	7	5	4	2	1	2	7	4	37
V.U.	3	3	—	—	2	—	—	3	3	14
P.C.B. — K.P.B.	—	1	2	1	—	—	—	—	—	4
F.D.F. + R.W.	—	11	2	2	—	—	—	—	—	15
VL. BLOK	1	—	—	—	—	—	—	—	—	1
U.D.R.T.	—	1	—	—	—	—	—	—	—	1

13. — Elections pour le renouvellement intégral des conseils provinciaux en 1978 : Conseillers provinciaux à élire, élus, électeurs, votes.

(Source : Ministère de l'Intérieur.)

PROVINCES	Conseillers provinciaux			Nombre de candidats s'étant présentés	Electeurs		% des absents	Votes valables	% des votes blancs et nuls
	à élire	anciens réélus	nouveaux élus		inscrits	ayant voté			
Anvers	90	1 048 097	1 003 521	4,25	923 684	7,96
Brabant	90	1 426 620	1 333 097	6,56	1 217 450	8,68
Hainaut	90	806 242	752 831	6,62	678 823	9,83
Liège	90	627 836	595 008	5,23	540 656	9,13
Limbourg	70	411 121	400 799	2,51	367 202	8,38
Luxembourg	50	145 215	137 756	5,14	124 734	9,45
Namur	60	263 586	249 501	5,34	226 128	9,37
Flandre orientale	90	910 371	872 241	4,19	804 173	7,80
Flandre occidentale	90	727 567	699 177	3,90	631 882	9,62
<i>Royaume :</i>	720	6 366 655	6 043 931	5,07	5 514 732	8,76
1977	720	6 316 662	6 020 584	4,69	5 568 393	7,51
1974	720	6 323 027	5 711 053	9,68	5 219 486	8,61
1971	706	6 271 240	5 727 249	8,67	5 258 926	8,18
1968	706	6 170 167	5 548 062	10,08	5 139 797	7,35
1965	706	6 091 534	5 542 096	9,02	5 118 919	7,64
1961	696	6 036 165	5 570 770	7,71	5 237 225	5,99
1958	696	484	212	2 789	5 954 858	5 578 409	6,32	5 263 657	5,64
1954	696	482	214	2 904	5 863 092	5 441 985	7,18	5 104 249	6,21
1950	696	604	92	2 737	5 635 452	5 217 482	7,42	4 917 286	5,75
1949	696	415	281	2 983	5 635 452	5 319 115	5,61	4 985 315	6,28
1946	696	250	446	3 141	2 724 796	2 448 153	10,15	2 381 564	2,72
1936	696	423	273	3 779	2 652 707	2 498 549	5,81	2 377 745	4,83

14. — Nombre de conseillers provinciaux.

SPÉCIFICATIONS	Anvers	Brabant	Hainaut	Liège	Limbourg	Luxembourg	Namur	Flandre orientale	Flandre occidentale	Royaume
Conseillers provinciaux										
Lois des :										
8 avril 1903	75	93	91	84	48	44	64	93	78	670
19 octobre 1921	80	90	90	80	60	50	60	90	80	680
8 août 1925	90	90	90	86	60	50	60	90	80	696
11 avril 1936	90	90	90	86	60	50	60	90	80	696
A.R. 2-4-1965	90	90	90	86	70	50	60	90	80	706
A.R. 19-7-1973	90	90	90	90	70	50	60	90	90	720

15. — Elections pour le renouvellement des conseils communaux en 1976.

(Source : Gouvernements provinciaux.)

PROVINCES	Electeurs	Votants	Electeurs n'ayant pas pris part au vote	Conseillers à élire	Candidats	Conseillers élus		
						Sans scrutin	Après scrutin	
							Conseillers titulaires	Conseillers suppléants
Anvers	1 112 755	1 057 810	54 945	1 837	7 569	—	1 837	1 590
Brabant	1 512 022	1 415 834	96 188	2 578	11 885	—	2 578	2 371
Hainaut	866 012	806 999	59 013	1 559	5 943	—	1 559	1 363
Liège	670 837	632 306	38 531	1 506	5 563	—	1 506	1 202
Limbourg	439 336	420 867	18 649	980	3 101	7	973	801
Luxembourg	154 740	147 615	7 125	634	2 063	—	634	564
Namur	279 118	255 029	24 089	704	2 352	—	704	622
Flandre orientale	967 482	925 243	42 239	1 537	6 067	—	1 537	1 396
Flandre occidentale	773 236	739 278	33 958	1 444	5 005	—	1 444	1 185
<i>Royaume :</i>	6 775 538	6 400 981	374 737	12 779	49 548	7	12 772	11 094
1970	6 458 999	6 006 761	452 238	23 936	67 203	2 338	21 597	16 758
1964	5 850 811	5 435 335	415 476	23 583	57 853	2 800	20 580	14 420
1958	5 860 703	(1)	(1)	23 647	55 022	2 558	21 087	14 827
1952	5 488 764	5 068 962	419 802	23 885	53 121	3 334	20 546	14 291
1946	5 350 888	4 857 234	493 654	23 692	54 286	3 108	20 583	17 239
1938	5 215 863	4 892 712	323 151	23 684	56 774	2 738	20 935	15 006
1932	4 988 784	4 681 969	306 815	23 684	55 424	2 224	21 460	15 840
1926	4 629 783	4 289 648	340 135	23 441	49 891	3 084	20 354	13 948
1921	4 085 327	3 672 645	412 682	23 110	48 593	2 445	20 659	13 962

(1) Données non calculées.

Enseignement et Culture

1. — Relevé général de la population scolaire répartie d'après le sexe, le régime linguistique, le niveau et le type d'enseignement (à l'exclusion de l'enseignement artistique et de l'enseignement de la musique).

(Source (*): Ministerie van Nationale Opvoeding et Ministère de l'Education nationale.)

NIVEAU ET TYPE D'ENSEIGNEMENT	1970-					
	Régime linguistique français			Régime linguistique néerlandais		
	Garçons	Filles	Total	Garçons	Filles	Total
Total:	495 750	457 657	953 407	709 812	651 818	1 361 630
Education pré-scolaire	90 956	87 781	178 737	141 870	135 755	277 625
Enseignement du premier niveau	218 560	206 389	424 949	303 693	286 117	589 810
Enseignement du deuxième niveau	146 831	140 427	287 258	224 026	207 775	431 801
A. Degré inférieur	103 243	95 241	198 484	159 770	137 625	297 395
4 ^e degré primaire	674	1 797	2 471	2 635	2 799	5 434
Formation générale	50 167	49 895	100 062	64 783	53 935	118 718
Formation technique et professionnelle	52 402	43 549	95 951	92 352	80 891	173 243
Enseignement secondaire rénové (2)	—	—	—	—	—	—
B. Degré supérieur	43 588	45 186	88 774	64 256	70 150	134 406
Formation générale	25 482	20 672	46 154	34 071	26 253	60 324
Formation technique et professionnelle	16 219	19 624	35 843	27 450	37 482	64 932
Enseignement secondaire rénové (2)	—	—	—	—	—	—
Enseignement pédagogique :						
a) enseignement normal gardien	—	1 356	1 356	—	2 695	2 695
b) enseignement normal primaire	1 887	3 534	5 421	2 735	3 720	6 455
Enseignement du troisième niveau	39 403	23 060	62 463	40 223	22 171	62 394
Formation universitaire	28 149	12 260	40 409	25 474	9 223	34 697
Formation technique supérieure	10 295	8 765	19 060	13 747	10 391	24 138
Enseignement pédagogique :						
a) enseignement normal gardien	(1)	(1)	(1)	(1)	(1)	(1)
b) enseignement normal primaire	(1)	(1)	(1)	(1)	(1)	(1)
c) enseignement normal moyen	802	1 341	2 143	858	1 573	2 431
d) enseignement normal technique moyen	157	694	851	144	984	1 128

(1) L'enseignement normal gardien et l'enseignement normal primaire appartiennent au troisième niveau respectivement depuis 1974-1975 et 1972-1973. En 1971-1972 seul le deuxième cycle de l'enseignement normal primaire fait partie du troisième niveau.

(2) L'enseignement secondaire rénové a été introduit en 1972-1973 pour les régimes linguistiques français et allemand et en 1973-1974 pour le régime néerlandais, parallèlement à l'enseignement traditionnel. Il vise à l'épanouissement de tout élève compte tenu de ses moyens et de ses aptitudes et comprend toutes les formes d'enseignement du secondaire (à l'exclusion de l'enseignement spécial). Il comporte trois degrés de deux années.

1971						1971-1972				
Régime linguistique allemand			Population scolaire totale			français + allemand	néerlandais	Population scolaire totale		
Garçons	Filles	Total	Garçons	Filles	Total			Garçons	Filles	Total
6 383	5 776	12 159	1 211 945	1 115 251	2 327 196	978 598	1 372 341	1 225 686	1 125 253	2 350 939
1 167	1 173	2 340	233 993	224 709	458 702	178 047	271 304	228 999	220 352	449 351
3 506	3 246	6 752	525 759	495 752	1 021 511	426 905	587 897	522 499	492 303	1 014 802
1 710	1 357	3 067	372 567	349 559	722 126	304 684	443 945	388 019	360 610	748 629
1 256	1 057	2 313	264 269	233 923	498 192	210 886	304 481	275 126	240 241	515 367
6	7	13	3 315	4 603	7 918	2 202	4 656	2 793	4 065	6 858
597	743	1 340	115 547	104 573	220 120	105 852	124 504	121 014	109 342	230 356
653	307	960	145 407	124 747	270 154	102 832	175 321	151 319	126 834	278 153
—	—	—	—	—	—	—	—	—	—	—
454	300	754	108 298	115 636	223 934	93 798	139 464	112 893	120 369	233 262
218	157	375	59 771	47 082	106 853	47 801	63 826	62 086	49 541	111 627
188	104	292	43 857	57 210	101 067	39 954	67 884	46 766	61 072	107 838
—	—	—	—	—	—	—	—	—	—	—
—	36	36	—	4 087	4 087	1 340	1 982	—	3 322	3 322
48	3	51	4 670	7 257	11 927	4 703	5 772	4 041	6 434	10 475(1)
—	—	—	79 626	45 231	124 857	68 962	69 195	86 169	51 988	138 157
—	—	—	53 623	21 483	75 106	43 734	37 290	57 093	23 931	81 024
—	—	—	24 042	19 156	43 198	20 231	25 809	25 487	20 553	46 040
(1)	(1)	(1)	(1)	(1)	(1)	(1)	(1)	(1)	(1)	(1)
(1)	(1)	(1)	(1)	(1)	(1)	1 210	1 778	948	2 040	2 988(1)
—	—	—	1 660	2 914	4 574	2 854	3 236	2 278	3 812	6 090
—	—	—	301	1 678	1 979	933	1 082	363	1 652	2 015

1. — Relevé général de la population scolaire répartie d'après le sexe, le régime linguistique, le niveau et le type d'enseignement (à l'exclusion de l'enseignement artistique et de l'enseignement de la musique) (suite).

(Source (*): Ministerie van Nationale Opvoeding et Ministère de l'Education nationale.)

NIVEAU ET TYPE D'ENSEIGNEMENT	1972-1973				
	français + allemand	néerlandais	Population scolaire totale		
			Garçons	Filles	Total
<i>Total:</i>	959 067	1 370 279	1 208 666	1 120 680	2 329 346
Education pré-scolaire	176 311	267 684	226 794	217 201	443 995
Enseignement du premier niveau	421 784	582 791	516 845	487 730	1 004 575
Enseignement du deuxième niveau	292 296	447 775	378 577	361 494	740 071
A. Degré inférieur	194 547	301 568	261 664	234 451	496 115
4 ^e degré primaire	1 639	3 946	2 451	3 134	5 585
Formation générale	75 777	109 689	98 337	87 129	185 466
Formation technique et professionnelle	81 206	166 443	132 920	114 729	247 649
Enseignement secondaire rénové (2)	35 925	21 490	27 956	29 459	57 415
B. Degré supérieur	97 749	146 207	116 913	127 043	243 956
Formation générale	53 891	73 670	67 799	59 762	127 561
Formation technique et professionnelle	41 258	71 251	48 355	64 154	112 509
Enseignement secondaire rénové (2)	1 668	—	759	909	1 668
Enseignement pédagogique :					
a) enseignement normal gardien	932	1 286	—	2 218	2 218
b) enseignement normal primaire	(1)	(1)	(1)	(1)	(1)
Enseignement du troisième niveau	68 676	72 029	86 450	54 255	140 705
Formation universitaire	41 383	36 949	54 474	23 874	78 332
Formation technique supérieure	21 001	26 888	27 173	20 716	47 889
Enseignement pédagogique :					
a) enseignement normal gardien	(1)	(1)	(1)	(1)	(1)
b) enseignement normal primaire	1 667	2 257	1 115	2 809	3 924
c) enseignement normal moyen	3 833	4 679	3 205	5 307	8 512
d) enseignement normal technique moyen	792	1 256	483	1 565	2 048

(1) (2) Voir notes page 124.

1973-1974					1974-1975 (*)				
français + allemand	néerlandais	Population scolaire totale			français + allemand	néerlandais	Population scolaire totale		
		Garçons	Filles	Total			Garçons	Filles	Total
982 524	1 360 281	1 214 122	1 128 683	2 342 805	992 814	1 364 396	1 221 645	1 135 565	2 357 210
180 721	262 902	226 262	217 361	443 623	182 379	259 510	225 808	216 081	441 889
417 732	572 517	509 500	480 749	990 249	412 296	562 272	501 857	472 711	974 568
313 316	445 331	388 493	370 154	758 647	325 458	463 292	404 235	384 515	788 750
209 648	292 607	264 958	237 297	502 255	216 551	303 345	275 450	244 446	519 896
1 851	3 381	2 079	3 153	5 232	1 489	2 943	1 747	2 685	4 432
73 703	103 878	93 370	84 211	177 581	72 143	101 216	90 734	82 625	173 359
65 045	139 995	107 682	97 358	205 040	67 922	143 170	111 991	99 101	211 092
69 049	45 353	61 827	52 575	114 402	74 997	56 016	70 978	60 035	131 013
103 668	152 724	123 535	132 857	256 392	108 907	159 947	128 785	140 069	268 854
51 696	75 754	67 206	60 244	127 450	48 266	74 478	64 453	58 291	122 744
39 268	73 277	48 083	64 462	112 545	35 342	73 246	43 878	64 710	108 588
12 055	3 028	8 246	6 837	15 083	25 299	12 223	20 454	17 068	37 522
649	665	—	1 314	1 314	(1)	(1)	(1)	(1)	(1)
(1)	(1)	(1)	(1)	(1)	(1)	(1)	(1)	(1)	(1)
70 755	79 531	89 867	60 419	150 286	72 681	79 322	89 745	62 258	152 003
41 608	37 869	54 271	25 206	79 477	41 893	39 087	54 576	26 404	80 980
21 643	31 388	29 719	23 312	53 031	22 038	29 740	29 035	22 743	51 778
(1)	(1)	(1)	(1)	(1)	507	332	—	839	839
2 260	3 043	1 468	3 835	5 303	2 398	3 255	1 625	4 028	5 653
4 472	5 966	3 838	6 600	10 438	4 917	5 665	3 873	6 709	10 582
772	1 265	571	1 466	2 037	928	1 243	636	1 535	2 171

1. — Relevé général de la population scolaire répartie d'après le sexe, le régime linguistique, le niveau et le type d'enseignement (à l'exclusion de l'enseignement artistique et de l'enseignement de la musique) (suite).

(Source (*): Ministerie van Nationale Opvoeding et Ministère de l'Education nationale.)

NIVEAU ET TYPE D'ENSEIGNEMENT	1975-1976 (*)				
	français + allemand	néerlandais	Population scolaire totale		
			Garçons	Filles	Total
<i>Total :</i>	991 815	1 372 921	709 542 (1)	663 055 (1)	2 364 736
Education pré-scolaire	182 984	255 369	223 814	214 539	438 353
Enseignement du premier niveau	405 293	550 281	492 311	463 263 (1)	955 574
Enseignement du deuxième niveau	327 400	483 757	247 011 (1)	238 072 (1)	811 157
<i>A. Degré inférieur</i>	136 533	244 991	129 602 (1)	117 201 (1)	381 524
Quatrième degré primaire	501	1 028	347	1 182 (1)	1 529
Formation générale	73 539	95 925	88 154	81 310	169 464
Formation technique et professionnelle ..	62 493	148 038	77 874 (1)	70 164 (1)	210 531
<i>B. Degré supérieur</i>	75 793	145 846	65 233	80 127	221 639
Formation générale	44 808	71 852	61 658 (1)	55 002 (1)	116 660
Formation technique et professionnelle ..	30 985	73 994	28 199 (1)	45 795 (1)	104 979
<i>C. Enseignement secondaire rénové</i>	115 074	92 920	52 176 (1)	40 744 (1)	207 994
Enseignement du troisième niveau (3)	76 138	83 514	49 329 (1)	34 185 (1)	159 652
<i>A. Enseignement supérieur non-universit.</i>	33 073	43 219	21 679 (1)	21 540 (1)	76 292
<i>a) régime linguistique néerlandais :</i>					
type court (non compris l'enseignement pédagogique)	—	24 174	10 338 (1)	13 836 (1)	24 174 (1)
ingénieurs techniciens + architectes .	—	6 513	6 201 (1)	312 (1)	6 513 (1)
arts de diffusion	—	159	136 (1)	23 (1)	159 (1)
type long	—	2 550	1 853 (1)	697 (1)	2 550 (1)
<i>b) régime linguistique franç. + allem. :</i>					
formation technique supérieure	23 013	—	—	—	23 013 (2)
type long	1 310	—	—	—	1 310 (2)
<i>c) les trois régimes linguistiques :</i>					
enseignement pédagogique	8 750	9 823	3 151 (1)	6 672 (1)	18 573
<i>B. Enseignement universitaire</i>	43 065	40 295	55 587	27 773	83 360

(1) Uniquement régime linguistique néerlandais.

(2) Uniquement régime linguistique français et régime linguistique allemand.

(3) La structure de l'enseignement, telle qu'elle est décrite dans les notes explicatives, n'en est qu'à sa phase initiale, de là une certaine discontinuité dans les chiffres du 3^e niveau.

1. — Relevé général de la population scolaire répartie d'après le sexe, le régime linguistique, le niveau et le type d'enseignement (à l'exclusion de l'enseignement artistique et de l'enseignement de la musique) (suite).

(Source (*): Ministerie van Nationale Opvoeding et Ministère de l'Education nationale.)

NIVEAU ET TYPE D'ENSEIGNEMENT	1976-1977 (*)				
	français + allemand	néerlandais	Population scolaire totale		
			Garçons	Filles	Total
<i>Total :</i>	998 933	1 361 929	2 360 862
Education pré-scolaire	181 104	247 315	219 185	209 234	428 419
Enseignement du premier niveau	400 889	534 915	481 890	453 914	935 804
Enseignement du deuxième niveau (3)	338 130	492 618	830 748
<i>A. Degré inférieur</i>	242 046
Formation générale	93 178	49 198 (1)	43 980 (1)	93 178 (1)
Formation technique et professionnelle	148 868	148 868 (1)
<i>B. Degré supérieur</i>	136 099
Formation générale	67 826	35 063 (1)	32 763 (1)	67 826 (1)
Formation technique et professionnelle	68 273	68 273 (1)
<i>C. Degré inférieur et supérieur</i>	338 130	492 618
Formation générale	114 626	161 004	84 261 (1)	76 743 (1)	275 630
Formation technique et professionnelle ..	96 732	217 141	313 873
Enseignement secondaire rénové	126 772	114 473	63 001 (1)	51 472 (1)	241 245
Enseignement du troisième niveau (4)	78 810	87 081	165 891
<i>A. Enseignement supérieur non-universitaire</i> ..	34 439	44 670	79 109
<i>a) régime linguistique néerlandais :</i>					
type court (non compris l'enseignement pédagogique)	—	25 773	11 042 (1)	14 731 (1)	25 773 (1)
ingénieurs techniciens + architectes ..	—	6 872	6 481 (1)	391 (1)	6 872 (1)
arts de diffusion	—	192	170 (1)	22 (1)	192 (1)
type long	—	2 554	1 790 (1)	764 (1)	2 554 (1)
<i>b) régime linguistique franç. + allem. :</i>					
formation technique supérieure	24 606	—	12 770 (2)	11 836 (2)	24 606 (2)
type long	1 388	—	1 388 (2)
<i>c) les trois régimes linguistiques :</i>					
enseignement pédagogique	8 445	9 279	5 512	12 212	17 724
<i>B. Enseignement universitaire</i>	44 371	42 411	57 133	29 649	86 782

(1) Uniquement régime linguistique néerlandais.

(2) Uniquement régime linguistique français et régime linguistique allemand.

(3) Le quatrième degré primaire n'existe plus à partir de 1976-1977.

(4) La structure de l'enseignement, telle qu'elle est décrite dans les notes explicatives, n'en est qu'à sa phase initiale, de là une certaine discontinuité dans les chiffres du 3^e niveau.

1. — Relevé général de la population scolaire répartie d'après le sexe, le régime linguistique, le niveau et le type d'enseignement (à l'exclusion de l'enseignement artistique et de l'enseignement de la musique) (suite).

(Source (*) : Ministerie van Nationale Opvoeding et Ministère de l'Éducation nationale.)

NIVEAU ET TYPE D'ENSEIGNEMENT	1978-1979 (*)				
	Français + Allemand	Néerlandais	Population scolaire totale		
			Garçons	Filles	Total
<i>Total :</i>	989 859	1 355 004	1 212 050	1 132 813	2 344 863
Éducation pré-scolaire	170 619	236 347	208 659	198 307	406 966
Enseignement du premier niveau	395 993	523 458	474 313	445 138	919 451
Enseignement du deuxième niveau (3)	340 437	503 858	429 904	414 391	844 295
<i>A. Degré inférieur</i>	135 251	235 592	196 655	174 188	370 843
Formation générale	69 945	89 894	82 247	77 592	159 839
Formation technique et professionnelle ..	65 306	145 698	114 408	96 596	211 004
<i>B. Degré supérieur</i>	69 247	140 451	93 851	115 847	209 698
Formation générale	41 675	66 360	56 123	51 912	108 035
Formation technique et professionnelle ..	27 572	74 091	37 728	63 935	101 663
<i>C. Degré inférieur et supérieur</i>	340 437	503 858	429 904	414 391	844 295
Formation générale	111 620	156 254	138 370	129 504	267 874
Formation technique et professionnelle ..	92 878	219 789	152 136	160 531	312 667
Enseignement secondaire rénové	135 939	127 815	139 398	124 356	263 754
Enseignement du troisième niveau (4)	82 810	91 341	99 174	74 977	174 151
<i>A. Enseignement supérieur non-universitaire</i> ..	37 428	47 374	41 034	43 768	84 802
<i>a) régime linguistique néerlandais :</i>					
type court (non compris l'enseignement pédagogique)	—	26 036	11 166 (1)	14 870 (1)	26 036 (1)
ingénieurs techniciens + architectes ..	—	2 360	2 216 (1)	144 (1)	2 360 (1)
arts de diffusion	—	154	137 (1)	17 (1)	154 (1)
type long	—	8 446	6 984 (1)	1 462 (1)	8 446 (1)
<i>b) régime linguistique franç. + allem. :</i>					
formation technique supérieure	27 304	—	14 196 (2)	13 108 (2)	27 304 (2)
formation artistique supérieure (type long)	993	—	517 (2)	476 (2)	993 (2)
<i>c) les trois régimes linguistiques :</i>					
enseignement pédagogique	9 131	10 378	5 818	13 691	19 509
<i>B. Enseignement universitaire</i>	45 382	43 967	58 140	31 209	89 349

(1) Uniquement régime linguistique néerlandais.

(2) Uniquement régime linguistique français et régime linguistique allemand.

(3) Le quatrième degré primaire n'existe plus à partir de 1976-1977.

(4) La structure de l'enseignement, telle qu'elle est décrite dans les notes explicatives, n'en est qu'à sa phase initiale, de là une certaine discontinuité dans les chiffres du 3^e niveau.

1. — Relevé général de la population scolaire répartie d'après le sexe, le régime linguistique, le niveau et le type d'enseignement (à l'exclusion de l'enseignement artistique et de l'enseignement de la musique) (suite).

(Source (*) : Ministerie van Nationale Opvoeding et Ministère de l'Education nationale.)

NIVEAU ET TYPE D'ENSEIGNEMENT	1978-1979 (*)				
	Français + Allemand	Néerlandais	Population scolaire totale		
			Garçons	Filles	Total
<i>Total :</i>	985 811	1 325 390	1 190 004	1 121 197	2 311 201
Education pré-scolaire	164 967	229 849	201 995	192 821	394 816
Enseignement du premier niveau	391 145	506 614	461 800	435 959	897 759
Enseignement du deuxième niveau	345 512	492 960 (1)	424 033	414 439	838 472
<i>A. Degré inférieur</i>	115 016	216 490	175 643	155 863	331 506
Formation générale	54 445	88 581	72 975	70 051	143 026
Formation technique et professionnelle ..	60 571	127 909	102 668	85 812	188 480
<i>B. Degré supérieur</i>	70 257	138 095	91 864	116 488	208 352
Formation générale	41 654	63 834	54 693	50 795	105 488
Formation technique et professionnelle ..	28 603	74 261	37 171	65 693	102 864
<i>C. Degré inférieur et supérieur</i>	345 512	492 960	424 033	414 439	838 472
Formation générale	96 099	152 415	127 668	120 846	248 514
Formation technique et professionnelle ..	89 174	202 170	139 839	151 505	291 344
Enseignement secondaire rénové	160 239	138 375	156 526	142 088	298 614
Enseignement du troisième niveau	84 187	95 967	102 176	77 978	180 154
<i>A. Enseignement supérieur non-universitaire</i> .	38 743	51 773	44 222	46 294	90 516
Type court (non compris l'enseignement pédagogique)	17 424	27 413	18 659	26 178	44 837
Ingénieurs techniciens + architectes	—	—	—	—	—
Arts de diffusion	—	153	135	18	153
Type long	11 315	12 158	18 889	4 584	23 473
Enseignement pédagogique	10 004	12 049	6 539	15 514	22 053
<i>B. Enseignement universitaire</i>	45 444	44 194	57 954	31 684	89 638

(1) Non compris l'enseignement spécial technique et professionnel.

2. — Education pré-scolaire (Enseignement gardien).

I. Population scolaire d'après le sexe et le régime linguistique

(Source (*) : Ministerie van Nationale Opvoeding et Ministère de l'Education nationale.)

ANNÉES	Régime linguistique			Total		
	Français	Néerlandais	Allemand	Garçons	Filles	Total
1970-1971	178 737	277 625	2 340	233 993	224 709	458 702
1971-1972	175 729	271 304	2 318	228 999	220 352	449 351
1972-1973	173 696	267 684	2 615	226 794	217 201	443 995
1973-1974	178 055	262 902	2 666	226 262	217 361	443 623
1974-1975	179 804	259 510	2 575	225 808	216 081	441 889
1975-1976	180 524	255 369	2 460	223 814	214 539	438 353
1976-1977 (*)	181 104	247 315	(1)	219 185	209 234	428 419
1977-1978 (*)	170 619	236 347	(1)	208 659	198 307	406 966
1978-1979 (*)	164 967	229 849	(1)	201 995	192 821	394 816

II. Population scolaire d'après le sexe et le pouvoir organisateur

(Source (*) : Ministerie van Nationale Opvoeding et Ministère de l'Education nationale.)

POUVOIR ORGANISATEUR	1974-1975			1975-1976			1976-1977 (*)	1977-1978 (*)	1978-1979 (*)
	Garçons	Filles	Total	Garçons	Filles	Total			
Etat	30 859	28 219	59 078	30 287	27 921	58 208	57 374	52 923	50 630
Provinces	243	271	514	370	341	711	468	459	408
Communes	67 001	62 145	129 146	66 352	61 853	128 205	124 844	119 155	115 342
Total :	98 103	90 635	188 738	97 009	90 115	187 124	182 686	172 537	166 380
Personnes privées	127 705	125 446	253 151	126 805	124 424	251 229	245 733	234 429	228 436
Total général :	225 808	216 081	441 889	223 814	214 539	438 353	428 419	406 966	394 816

(1) Repris dans le régime français.

3. — Enseignement du premier niveau (Enseignement primaire).

I. Population scolaire d'après le sexe et le régime linguistique

(Source (*): Ministerie van Nationale Opvoeding et Ministère de l'Éducation nationale.)

ANNÉES	Régime linguistique			Total		
	Français	Néerlandais	Allemand	Garçons	Filles	Total
1970-1971	424 949	589 810	6 752	525 759	495 752	1 021 511
1971-1972	420 382	587 897	6 523	522 499	492 303	1 014 802
1972-1973	415 041	582 791	6 743	516 845	487 730	1 004 575
1973-1974	410 990	572 517	6 742	509 500	480 749	990 249
1974-1975	405 481	562 272	6 815	501 857	472 711	974 568
1975-1976	398 780	550 281	6 513	492 311	463 263	955 574
1976-1977 (*)	400 889	534 915	(1)	481 890	453 914	935 804
1977-1978 (*)	395 993	523 458	(1)	474 313	445 138	919 451
1978-1979 (*)	391 145	506 614	(1)	461 800	435 959	897 759

II. Population scolaire d'après le sexe et le pouvoir organisateur

(Source (*): Ministerie van Nationale Opvoeding et Ministère de l'Éducation nationale.)

POUVOIR ORGANISATEUR	1974-1975			1975-1976			1976-1977 (*)	1977-1978 (*)	1978-1979 (*)
	Garçons	Filles	Total	Garçons	Filles	Total			
Etat	87 062	75 331	162 393	85 203	73 892	159 095	154 780	147 699	142 687
Provinces	1 792	1 361	3 153	1 872	1 492	3 364	3 166	3 277	3 151
Communes	191 108	119 646	310 754	183 885	117 785	301 670	293 797	289 612	282 743
Total :	279 962	196 338	476 300	270 960	193 169	464 129	451 743	440 588	428 581
Personnes privées	221 895	276 373	498 268	221 351	270 094	491 445	484 061	478 863	469 178
Total général :	501 857	472 711	974 568	492 311	463 263	955 574	935 804	919 451	897 759

III. Population scolaire par année d'études

ANNÉE D'ÉTUDES	1972-1973	1973-1974	1974-1975			1975-1976		
			Garçons	Filles	Total	Garçons	Filles	Total
Année spéciale	49 018	45 495	26 449	16 269	42 718	24 956	15 409	40 365
1 ^e année	168 158	163 788	82 017	77 694	159 711	81 932	76 842	158 774
2 ^e année	160 119	155 596	77 432	74 080	151 512	75 071	72 266	147 337
3 ^e année	162 347	157 858	78 336	75 228	153 564	76 252	73 078	149 330
4 ^e année	157 707	160 154	79 322	76 448	155 770	76 983	73 892	150 875
5 ^e année	156 145	158 001	81 823	78 567	160 390	79 324	76 101	155 425
6 ^e année	151 081	149 357	76 478	74 425	150 903	77 793	75 675	153 468
Total :	1 004 575	990 249	501 857	472 711	974 568	492 311	463 263	955 574

(1) Repris dans le régime français.

4. — Aperçu général de l'enseignement du deuxième niveau au cours de l'année scolaire 1973-1974
(Enseignement secondaire).

Population scolaire d'après le sexe, le genre d'enseignement et le pouvoir organisateur.

GENRE D'ENSEIGNEMENT	Pouvoir organisateur public									Pouvoir organisateur privé			Population scolaire totale		
	Etat			Province			Commune			Garçons	Filles	Total	Garçons	Filles	Total
	Garçons	Filles	Total	Garçons	Filles	Total	Garçons	Filles	Total						
A. 4 ^e degré primaire	—	—	—	18	8	26	880	1 302	2 182	1 181	1 843	3 024	2 079	3 153	5 232
B. Enseignement moyen :															
1) Degré inférieur	21 976	19 582	41 558	355	565	920	3 299	4 019	7 318	67 740	60 045	127 785	93 370	84 211	177 581
2) Degré supérieur	19 043	16 635	35 678	576	749	1 325	2 209	2 652	4 861	45 378	40 208	85 586	67 206	60 244	127 450
C. Enseignement technique :															
1) Degré inférieur	9 728	3 085	12 813	6 528	814	7 342	8 747	4 729	13 476	50 858	38 721	89 579	75 861	47 349	123 210
2) Degré supérieur	8 319	3 511	11 830	5 294	3 150	8 444	5 135	4 616	9 751	24 649	24 884	49 533	43 397	36 161	79 558
D. Enseignement professionnel :															
1) Degré inférieur	5 560	3 393	8 953	3 530	1 792	5 322	5 538	8 406	13 944	17 193	36 418	53 611	31 821	50 009	81 830
2) Degré supérieur	286	1 917	2 203	329	1 916	2 245	984	3 403	4 387	2 771	16 291	19 062	4 370	23 527	27 897
E. Enseignement professionnel complémentaire :															
Degré supérieur	24	179	203	24	532	556	2	159	161	266	3 904	4 170	316	4 774	5 090
F. Enseignement normal :															
Degré supérieur :															
Normal gardien	—	456	456	—	72	72	—	158	158	—	628	628	—	1 314	1 314
G. Enseignement rénové	38 012	32 432	70 444	10 303	5 671	15 974	6 061	6 177	12 238	15 697	15 132	30 829	70 073	59 412	129 485
<i>Total général :</i>	102 948	81 190	184 138	26 957	15 269	42 226	32 855	35 621	68 476	225 733	238 074	463 807	388 493	370 154	758 647

5. — Enseignement du deuxième niveau (Enseignement secondaire)

A. Quatrième degré primaire. (1)

I. Population scolaire d'après le sexe et le régime linguistique.

ANNÉES	Régime linguistique			Total		
	Français	Néerlandais	Allemand	Garçons	Filles	Total
1970-1971	2 471	5 434	13	3 315	4 603	7 918
1971-1972	2 198	4 656	4	2 793	4 065	6 858
1972-1973	1 639	3 946	—	2 451	3 134	5 585
1973-1974	1 851	3 381	—	2 079	3 153	5 232
1974-1975	1 489	2 943	—	1 747	2 685	4 432
1975-1976	501	1 028	—	347	1 182	1 529

II. Population scolaire d'après le pouvoir organisateur de l'enseignement.

POUVOIR ORGANISATEUR	1974-1975			1975-1976		
	Garçons	Filles	Total	Garçons	Filles	Total
Etat	—	—	—	16	23	39
Provinces	14	7	21	9	4	13
Communes	725	1 042	1 767	253	442	695
<i>Total :</i>	739	1 049	1 788	278	469	747
Personnes privées	1 008	1 636	2 644	69	713	782
<i>Total général :</i>	1 747	2 685	4 432	347	1 182	1 529

III. Population scolaire par année d'études.

ANNEE D'ETUDES	1974-1975			1975-1976		
	Garçons	Filles	Total	Garçons	Filles	Total
4 ^e degré :						
1 ^{re} année	1 391	1 415	2 806	44	51	95
2 ^e année	356	1 270	1 626	303	1 131	1 434
<i>Total :</i>	1 747	2 685	4 432	347	1 182	1 529

(1) A partir de 1976-1977 le « Quatrième degré » est réparti entre les autres sections.

5. — Enseignement du deuxième niveau (Enseignement secondaire) (suite).

B. Enseignement moyen (Formation générale).

I. Population scolaire d'après le sexe et le régime linguistique.

(Source (*) : Ministerie van Nationale Opvoeding et Ministère de l'Éducation nationale.)

ANNEES	Régime linguistique			Total		
	Français	Néerlandais	Allemand	Garçons	Filles	Total
Degré inférieur.						
1970-1971	100 062	118 718	1 340	115 547	104 573	220 120
1971-1972	104 629	124 504	1 223	121 014	109 342	230 356
1972-1973	74 447	109 689	1 330	98 337	87 129	185 466
1973-1974	72 377	103 878	1 326	93 370	84 211	177 581
1974-1975	70 819	101 216	1 324	90 734	82 625	173 359
1975-1976	72 141	95 925	1 398	88 154	81 310	169 464
1976-1977 (*)	93 178	(1)
1977-1978 (*)	69 945	89 894	(1)	82 247	77 592	159 839
1978-1979 (*)	54 445	88 581	(1)	72 975	70 051	143 026
Degré supérieur.						
1970-1971	46 154	60 324	375	59 771	47 082	106 853
1971-1972	47 519	63 826	282	62 086	49 541	111 627
1972-1973	53 399	73 670	492	67 799	59 762	127 561
1973-1974	51 143	75 754	553	67 206	60 244	127 450
1974-1975	47 483	74 478	783	64 453	58 291	122 744
1975-1976	44 168	71 852	640	61 658	55 002	116 660
1976-1977 (*)	67 826	(1)
1977-1978 (*)	41 675	66 360	(1)	56 123	51 912	108 035
1978-1979 (*)	41 654	63 834	(1)	54 693	50 795	105 488
Degré inférieur + supérieur.						
1970-1971	146 216	179 042	1 715	175 318	151 655	326 973
1971-1972	152 148	188 330	1 505	183 100	158 883	341 983
1972-1973	127 846	183 359	1 822	166 136	146 891	313 027
1973-1974	123 520	179 632	1 879	160 576	144 455	305 031
1974-1975	118 302	175 694	2 107	155 187	140 916	296 103
1975-1976	116 309	167 777	2 038	149 812	136 312	286 124
1976-1977 (*)	114 626	161 004	(1)	275 630
1977-1978 (*)	111 620	156 254	(1)	138 370	129 504	267 874
1978-1979 (*)	96 099	152 415	(1)	127 668	120 846	248 514

II. Population scolaire d'après le pouvoir organisateur.

(Source (*) : Ministerie van Nationale Opvoeding et Ministère de l'Éducation nationale.)

POUVOIR ORGANISATEUR	1973-1974	1974-1975			1975-1976			1976-1977 (*)	1977-1978 (*)	1978-1979 (*)
		Garçons	Filles	Total	Garçons	Filles	Total			
Degré inférieur.										
État	41 558	19 499	17 892	37 391	16 409	15 237	31 646	..	21 782	13 681
Provinces	920	319	476	795	310	396	706	..	630	623
Communes	7 318	3 230	3 930	7 160	3 221	4 261	7 482	..	7 197	7 077
Personnes privées	127 785	67 686	60 327	128 013	68 214	61 416	129 630	..	130 230	121 645
Total :	177 581	90 734	82 625	173 359	88 154	81 310	169 464	..	159 839	143 026
Degré supérieur.										
État	35 678	16 624	14 121	30 745	14 504	11 836	26 340	..	20 563	17 061
Provinces	1 325	432	700	1 132	304	540	844	..	507	500
Communes	4 861	2 001	2 507	4 508	1 882	2 457	4 339	..	3 835	3 896
Personnes privées	85 586	45 396	40 963	86 359	44 968	40 169	85 137	..	83 130	84 031
Total :	127 450	64 453	58 291	122 744	61 658	55 002	116 660	..	108 035	105 488
Degré inférieur + supérieur.										
État	77 236	36 123	32 013	68 136	30 913	27 073	57 986	47 707	42 345	30 742
Provinces	2 245	751	1 176	1 927	614	936	1 550	1 431	1 137	1 123
Communes	12 179	5 231	6 437	11 668	5 103	6 718	11 821	11 245	11 032	10 973
Personnes privées	213 371	113 082	101 290	214 372	113 182	101 585	214 767	215 247	213 360	205 676
Total :	305 031	155 187	140 916	296 103	149 812	136 312	286 124	275 630	267 874	248 514

(1) Repris dans le régime français.

5. — Enseignement du deuxième niveau (Enseignement secondaire) (suite).

B. Enseignement moyen (Formation générale et enseignement rénové) (suite).

III. Population scolaire par section d'études.

ANNEE ET SECTIONS D'ETUDES	1971-1972	1972-1973	1973-1974			1974-1975		
			Garçons	Filles	Total	Garçons	Filles	Total
Enseignem. moyen appliqué (1)	2 898	2 353	77	1 978	2 055	49	1 819	1 868
Sections diverses (2)	150	32	13	25	38	—	18	18
6 ^e moderne (1 ^{re} moyenne)	42 436	41 054	21 019	19 602	40 621	21 078	19 132	40 210
5 ^e moderne (2 ^e moyenne)	43 872	40 661	20 135	18 857	38 992	19 582	18 570	38 152
4 ^e moderne (3 ^e moyenne)	41 648	40 481	19 213	17 883	37 096	18 081	17 013	35 094
6 ^e latine	20 224	19 495	11 553	8 723	20 276	11 767	9 044	20 811
5 ^e latine	17 021	16 349	8 950	6 603	15 553	9 010	7 018	16 028
4 ^e latine	16 721	15 704	8 677	6 424	15 101	8 081	6 182	14 263
Cycle d'orientation et d'observation.								
Option latine 1 ^{re} année	618	553	259	314	573	212	275	487
Option latine 2 ^e année	536	443	201	216	417	166	224	390
Option latine 3 ^e année	655	385	194	153	347	132	196	328
Option moderne 1 ^{re} année	2 537	2 239	838	1 005	1 843	667	1 021	1 688
Option moderne 2 ^e année	3 048	2 227	871	1 090	1 961	606	892	1 498
Option moderne 3 ^e année	3 120	2 175	704	883	1 587	612	934	1 546
Option technique 1 ^{re} année	864	748	370	187	557	407	156	563
Option technique 2 ^e année	572	452	255	166	421	208	101	309
Option technique 3 ^e année	167	115	41	102	143	76	30	106
Ens. rénové. 1 ^{re} année	22 286	28 280	24 508	21 019	45 527	23 779	20 588	44 367
Ens. rénové. 2 ^e année	9 356	20 746	21 902	18 227	40 129	25 508	21 522	47 030
Ens. rénové. 3 ^e année	1 627	8 389	15 417	13 329	28 746	21 691	17 925	39 616
Total (degré inférieur) (3) :	230 356	242 881	155 197	136 786	291 983	161 712	142 660	304 372
3 ^e latin-grec	5 069	5 052	2 293	2 225	4 518	2 302	2 246	4 548
2 ^e latin-grec	5 442	4 835	2 340	2 356	4 696	2 180	2 134	4 314
1 ^e latin-grec	5 955	5 284	2 470	2 231	4 701	2 194	2 253	4 447
3 ^e latin-mathématiques	3 910	3 913	2 724	986	3 710	2 436	915	3 351
2 ^e latin-mathématiques	3 088	3 394	2 533	889	3 422	2 469	886	3 355
1 ^e latin-mathématiques	2 776	3 038	2 406	859	3 265	2 419	868	3 287
3 ^e latin-sciences	5 604	5 830	3 087	2 612	5 699	2 860	2 536	5 396
2 ^e latin-sciences	5 134	5 282	2 856	2 521	5 377	2 747	2 343	5 090
1 ^e latin-sciences	4 242	4 941	2 421	2 388	4 809	2 601	2 366	4 967
Total (humanités anc.) :	41 220	41 569	23 130	17 067	40 197	22 208	16 547	38 755
3 ^e scientifique	16 120	18 473	10 259	7 493	17 752	9 418	6 947	16 365
2 ^e scientifique	12 498	14 791	8 850	6 509	15 359	8 762	6 501	15 263
1 ^e scientif. et scientif. spéciale	10 563	12 723	8 363	5 692	14 055	7 883	6 043	13 926
3 ^e économique	11 631	12 519	5 635	6 136	11 771	4 905	5 778	10 683
2 ^e économique	9 384	9 716	4 615	5 395	10 010	4 476	5 032	9 308
1 ^e économique	7 696	8 531	3 723	4 685	8 408	3 862	4 793	8 655
3 ^e sciences humaines	1 211	3 834	984	2 743	3 727	770	2 031	2 801
2 ^e sciences humaines	719	3 175	887	2 459	3 346	891	2 361	3 252
1 ^e sciences humaines	585	2 230	760	2 065	2 825	731	2 173	2 904
Total (human. modernes) :	70 407	85 992	44 076	43 177	87 253	41 698	41 659	83 357
Ens. rénové 4 ^e année	—	1 668	7 490	5 948	13 438	15 771	12 137	27 908
Ens. rénové 5 ^e année	—	—	756	889	1 645	4 075	4 169	8 244
Ens. rénové 6 ^e année	—	—	—	—	—	608	762	1 370
Total (degré supérieur) :	111 627	129 229	75 452	67 081	142 533	84 360	75 274	159 634
Total général :	341 983	372 110	230 649	203 867	434 516	246 072	217 934	464 006

(1) Cet enseignement comprend les sections familiale et commerciale.

(2) Sections autres de l'enseignement catholique ainsi que les sections propres à l'enseignement moyen communal.

5. — Enseignement du deuxième niveau (Enseignement secondaire) (suite).

B. Enseignement moyen (Formation générale) (suite).

IV. Certificats de fin d'études moyennes du degré supérieur
délivrés par les écoles et le jury central.

SECTIONS D'ETUDES	1969-1970	1970-1971	1971-1972			1972-1973		
			Garçons	Filles	Total	Garçons	Filles	Total
Certificats délivrés par les écoles (1)								
latin-grec	7 063	6 368	3 228	2 764	5 992	2 780	2 494	5 274
latin-mathématiques	2 281	2 532	1 916	614	2 530	2 090	655	2 745
latin-sciences	3 100	3 644	2 180	1 820	4 000	2 338	2 086	4 424
scientifique A	3 897	4 005	3 121	813	3 934	3 284	882	4 166
scientifique B	5 055	5 322	2 473	3 308	5 781	2 867	3 661	6 528
économique	7 024	6 889	3 242	4 192	7 434	3 365	4 469	7 834
scientifique spéciale (2)	7	27	—	—	—	39	9	48
sciences humaines	—	1 040	470	936	1 406	575	1 163	1 738
<i>Total :</i>	28 427	29 827	16 630	14 447	31 077	17 338	15 419	32 757
Certificats délivrés par le jury central								
latin-grec	49	42	18	17	35	6	12	18
latin-mathématiques	5	4	3	1	4	—	1	1
latin-sciences	4	3	1	—	1	—	—	—
scientifique A	154	172	107	33	140	95	34	129
scientifique B	45	39	17	11	28	14	5	19
économique	13	11	7	—	7	2	2	4
sciences humaines	—	—	1	—	1	—	2	2
<i>Total :</i>	270	271	154	62	216	117	56	173
<i>Total général :</i>	28 697	30 098	16 784	14 509	31 293	17 455	15 475	32 930

(1) Certificats admis par le jury d'homologation.

(2) Certificat délivré aux diplômés de la section latin-grec, qui ont suivi une formation complémentaire en mathématiques pour accéder à certaines facultés universitaires.

5. — Enseignement du deuxième niveau (Enseignement secondaire) (suite).

Enseignement et culture

C. Enseignement technique et professionnel de plein exercice.

I. Population scolaire d'après le sexe et le régime linguistique.

(Source (*): Ministerie van Nationale Opvoeding et Ministère de l'Education nationale.)

ANNEES	Régime linguistique			Total		
	Français	Néerlandais	Allemand	Garçons	Filles	Total
Degré inférieur.						
1970-1971	95 951	173 243	960	145 407	124 747	270 154
1971-1972	101 805	175 321	1 027	151 319	126 834	278 153
1972-1973	80 245	166 443	961	132 920	114 729	247 649
1973-1974	63 880	139 995	1 165	107 682	97 358	205 040
1974-1975 (*)	67 922	143 170	(1)	111 991	99 101	211 092
1975-1976 (*)	62 493	148 038	(1)	77 874 (2)	70 164 (2)	210 531
1976-1977 (*)	148 868	148 868 (2)
1977-1978 (*)	65 306	145 698	(1)	114 408	96 596	211 004
1978-1979 (*)	60 571	127 909	(1)	102 668	85 812	188 480
Degré supérieur.						
1970-1971	35 843	64 932	292	43 857	57 210	101 067
1971-1972	39 744	67 884	210	46 766	61 072	107 838
1972-1973	40 987	71 251	271	48 355	64 154	112 509
1973-1974	38 954	73 277	314	48 083	64 462	112 545
1974-1975 (*)	35 342	73 246	(1)	43 878	64 710	108 588
1975-1976 (*)	30 985	73 994	(1)	28 199 (2)	45 795 (2)	104 979
1976-1977 (*)	68 273	68 273 (2)
1977-1978 (*)	27 572	74 091	(1)	37 728	63 935	101 663
1978-1979 (*)	28 603	74 261	(1)	37 171	65 693	102 864
Degré inférieur + supérieur.						
1970-1971	131 794	238 175	1 252	189 264	181 957	371 221
1971-1972	141 549	243 205	1 237	198 085	187 906	385 991
1972-1973	121 232	237 694	1 232	181 275	178 883	360 158
1973-1974	102 834	213 272	1 479	155 765	161 820	317 585
1974-1975 (*)	103 264	216 416	(1)	155 869	163 811	319 680
1975-1976 (*)	93 478	222 032	(1)	106 073 (2)	115 959 (2)	315 510
1976-1977 (*)	96 732	217 141	313 873
1977-1978 (*)	92 878	219 789	(1)	152 136	160 531	312 667
1978-1979 (*)	89 174	202 170	(1)	139 839	151 505	291 344

II. Inscriptions d'après le pouvoir organisateur de l'enseignement.

(Source (*): Ministerie van Nationale Opvoeding et Ministère de l'Education nationale.)

POUVOIR ORGANISATEUR	1973-1974			1974-1975 (*)	1975-1976 (*)	1976-1977 (*)	1977-1978 (*)	1978-1979 (*)
	Garçons	Filles	Total					
Degré inférieur.								
État	15 288	6 478	21 766	26 706	18 052	..	14 173	9 374
Provinces	10 058	2 606	12 664	11 243	10 955	..	11 259	10 654
Communes	14 285	13 135	27 420	24 543	26 966	..	24 082	21 131
Personnes privées	68 051	75 139	143 190	148 600	154 558	..	161 490	147 321
<i>Total :</i>	107 682	97 358	205 040	211 092	210 531	..	211 004	188 480
Degré supérieur.								
État	8 629	5 607	14 236	11 819	9 630	..	6 679	4 847
Provinces	5 647	5 598	11 245	10 240	8 160	..	7 252	7 179
Communes	6 121	8 178	14 299	13 406	11 743	..	8 917	9 032
Personnes privées	27 686	45 079	72 765	73 123	75 446	..	78 815	81 806
<i>Total :</i>	48 083	64 462	112 545	108 588	104 979	..	101 663	102 864
Degré inférieur + supérieur.								
État	23 917	12 085	36 002	38 525	27 682	25 342	20 852	14 221
Provinces	15 705	8 204	23 909	21 483	19 115	18 423	18 511	17 833
Communes	20 406	21 313	41 719	37 949	38 709	35 679	32 999	30 163
Personnes privées	95 737	120 218	215 955	221 723	230 004	234 429	240 305	229 127
<i>Total :</i>	155 765	161 820	317 585	319 680	315 510	313 873	312 667	291 344

(1) Repris dans le régime français.

(2) Uniquement régime linguistique néerlandais.

5. — Enseignement du deuxième niveau (Enseignement secondaire) (suite).

C. Enseignement technique et professionnel de plein exercice (suite).

III. Population scolaire par section d'études (1973-1974).

SECTIONS D'ÉTUDES	Formation technique			Formation professionnelle			Formation professionnelle secondaire complémentaire		
	Garçons	Fillles	Total	Garçons	Fillles	Total	Garçons	Fillles	Total
Enseignement secondaire du degré inférieur									
Agronomie	3 229	47	3 276	886	14	900			
Sylviculture	19	—	19	—	—	—			
Mines	23	—	23	312	60	372			
Métal	376	—	376	1 153	16	1 169			
Mécanique	42 107	53	42 160	17 673	13	17 686			
Electricité	9 746	201	9 947	611	—	611			
Textile	421	48	469	29	—	29			
Travaux publics	6	—	6	250	143	393			
Construction	526	—	526	1 744	—	1 744			
Bois	5 091	—	5 091	5 332	8	5 340			
Pêche et navigation	262	—	262	16	15	31			
Peinture	173	4	177	646	17	663			
Alimentation	1 028	4	1 032	932	11	943			
Vêtement	6	10 468	10 474	317	24 823	25 140			
Cuir	18	40	58	90	12	102			
Arts plastiques	8	—	8	—	—	—			
Architecture	—	—	—	63	13	76			
Arts décoratifs	189	255	444	39	84	123			
Métiers d'art	18	4	22	174	22	196			
Photographie	—	—	—	—	—	—			
Livre	898	3	901	71	—	71			
Dessin industriel	116	12	128	—	—	—			
Commerce	6 462	24 011	30 473	204	6 226	6 430			
Economie ménagère	—	8 693	8 693	—	14 521	14 521			
Collectivités	1 973	399	2 372	320	125	445			
Services paramédicaux	—	—	—	—	—	—			
Soins de beauté	87	432	519	469	3 646	4 115			
Divers	1 816	234	2 050	38	27	65			
Sections générales et préparatoires	1 263	2 441	3 704	452	213	665			
Sections techniques annexées à des éta- blissements d'enseignement moyen de l'Etat	—	—	—	—	—	—			
Rénové	—	—	—	—	—	—			
Total:	75 861	47 349	123 210	31 821	50 009	81 830			
Enseignement secondaire du degré supérieur									
Agronomie	1 990	63	2 053	332	9	341	—	—	—
Mines	—	—	—	—	—	—	—	—	—
Mécanique	11 268	32	11 300	1 120	4	1 124	—	—	—
Electricité	10 234	149	10 383	361	—	361	—	—	—
Automatisme	79	—	79	23	—	23	—	—	—
Textile	196	6	202	14	7	21	—	—	—
Travaux publics	837	35	872	—	—	—	—	—	—
Construction	1 239	58	1 297	243	12	255	—	—	—
Bois	197	—	197	180	—	180	—	—	—
Télécommunications	—	—	—	—	—	—	—	—	—
Peinture	—	—	—	83	35	118	—	—	—
Chimie	1 491	1 918	3 409	2	46	48	—	—	—
Alimentation	31	1	32	139	4	143	—	—	—
Vêtement	30	3 375	3 405	17	2 939	2 956	—	163	163
Arts plastiques	355	211	566	164	—	164	—	41	41
Transport	102	—	102	—	—	—	—	—	—
Enseignement technique militaire	202	—	202	—	—	—	—	—	—
Architecture	120	136	256	47	35	82	—	—	—
Arts décoratifs	315	1 424	1 739	209	568	777	—	43	43
Métiers d'art	16	9	25	38	22	60	—	—	—
Photographie-cinématographie	249	68	317	33	16	49	—	—	—
Livre	487	15	502	363	8	371	—	—	—
Dessin industriel	614	293	907	56	—	56	—	—	—
Commerce	7 290	17 378	24 668	67	4 121	4 188	1	14	15
Administration	18	24	42	—	—	—	—	—	—
Organisation	18	1	19	—	—	—	—	—	—
Economie ménagère	152	4 150	4 302	1	135	136	—	8	8
Collectivités	1 157	532	1 689	497	963	1 460	—	—	—
Services paramédicaux	638	2 930	3 568	44	11 990	12 034	257	4 402	4 659
Soins de beauté	29	1 058	1 087	253	2 240	2 493	—	—	—
Sections générales et préparatoires	3 882	1 929	5 811	84	373	457	—	—	—
Divers	161	366	527	—	—	—	58	103	161
Total:	43 397	36 161	79 558	4 370	23 527	27 897	316	4 774	5 090

Les sections
d'études
n'existent pas
dans cette branche
de l'enseignement
secondaire
du degré
inférieur

5. — Enseignement du deuxième niveau (Enseignement secondaire) (suite).

Enseignement et culture

C. Enseignement technique et professionnel de plein exercice (suite).

IV. Diplômés par section d'études (1972-1973).

SECTIONS D'ÉTUDES	Formation technique			Formation professionnelle			Formation professionnelle secondaire complémentaire		
	Garçons	Filles	Total	Garçons	Filles	Total	Garçons	Filles	Total
Enseignement secondaire du degré inférieur									
Agronomie	379	1	380	261	—	261			
Mines	18	—	18	21	—	21			
Métal	78	—	78	278	—	278			
Mécanique	5 579	—	5 579	3 835	—	3 835			
Electricité	2 542	3	2 545	146	—	146			
Textile	71	—	71	30	61	91			
Travaux publics	—	—	—	4	—	4			
Construction	151	—	151	441	—	441			
Bois	1 337	—	1 337	1 167	—	1 167			
Pêche et navigation	176	—	176	—	—	—			
Peinture	44	3	47	198	6	204			
Alimentation	197	—	197	264	—	264			
Vêtement	—	160	160	150	4 594	4 744			
Cuir	8	4	12	28	5	33			
Arts plastiques	—	—	—	—	—	—			
Arts décoratifs	47	8	55	27	2	29			
Métiers d'art	20	2	22	38	—	38			
Photographie	—	—	—	—	—	—			
Livre	219	—	219	22	—	22			
Dessin industriel	35	13	48	—	—	—			
Commerce	176	1 378	1 554	29	1 717	1 746			
Economie ménagère	—	105	105	—	2 018	2 018			
Collectivités	189	17	206	45	7	52			
Soins de beauté	15	89	104	68	788	856			
Sections générales et préparatoires	—	—	—	52	14	66			
Divers	15	58	73	8	5	13			
Sect. techn. annexées à des établissements d'enseignement moyen de l'Etat Rénové	491	415	906	—	—	—			
Total:	11 787	2 256	14 043	7 112	9 217	16 329			

Les sections
d'études
n'existent pas
dans cette branche
de l'enseignement
secondaire
du degré
inférieur

Enseignement secondaire du degré supérieur

Agronomie	553	—	553	111	2	113	—	—	—
Mines	—	—	—	—	—	—	—	—	—
Mécanique	2 701	—	2 701	200	—	200	—	—	—
Electricité	2 347	20	2 367	52	—	52	—	—	—
Automatisme	64	—	64	6	—	6	—	—	—
Textile	51	—	51	—	—	—	—	—	—
Travaux publics	249	7	256	—	—	—	—	—	—
Construction	280	3	283	41	—	41	—	—	—
Bois	48	—	48	45	—	45	—	—	—
Télécommunications	—	—	—	—	—	—	—	—	—
Peinture	—	—	—	27	3	30	—	—	—
Chimie	352	483	835	—	16	16	—	—	—
Alimentation	5	—	5	60	3	63	—	—	—
Vêtement	6	1 034	1 040	3	745	748	—	60	60
Arts plastiques	49	33	82	35	—	35	—	9	9
Transport	31	—	31	—	—	—	—	—	—
Enseignement technique militaire	56	—	56	—	—	—	—	—	—
Architecture	33	32	65	21	—	21	—	—	—
Arts décoratifs	56	335	391	44	77	121	—	16	16
Métiers d'art	6	3	9	8	7	15	—	—	—
Photographie-cinématographie	46	15	61	4	3	7	—	—	—
Livre	127	4	131	85	2	87	—	—	—
Dessin industriel	153	83	236	26	—	26	—	—	—
Commerce	1 363	3 921	5 284	4	864	868	—	—	—
Administration	4	6	10	—	—	—	—	—	—
Organisation	—	—	—	—	—	—	—	—	—
Economie ménagère	—	1 009	1 009	—	19	19	—	—	—
Collectivités	228	96	324	110	146	256	—	—	—
Services paramédicaux	79	784	863	18	2 801	2 819	124	2 270	2 394
Soins de beauté	5	247	252	63	521	584	—	—	—
Sections générales et préparatoires	646	450	1 096	3	9	12	—	—	—
Divers	51	58	109	—	—	—	11	19	30
Enseignement rénové	—	—	—	—	—	—	—	—	—
Total:	9 589	8 623	18 212	966	5 218	6 184	135	2 374	2 509

5. — Enseignement du deuxième niveau (Enseignement secondaire) (suite).

D. Enseignement secondaire rénové.

I. Population scolaire d'après le sexe et le régime linguistique.

(Source (*) : Ministerie van Nationale Opvoeding et Ministère de l'Éducation nationale.)

ANNEES	Régime linguistique		Total		
	Français+Allemand	Néerlandais	Garçons	Filles	Total
Degré inférieur.					
1973-1974	69 049	45 353	61 827	52 575	114 402
1974-1975	74 997	56 016	70 978	60 035	131 013
1975-1976 (*)	68 710	38 047 (1)	30 663 (1)	68 710 (1)
1976-1977 (*)	78 847	43 265 (1)	35 582 (1)	78 847 (1)
1977-1978 (*)
Degré supérieur.					
1973-1974	12 055	3 028	8 246	6 837	15 083
1974-1975	25 299	12 223	20 454	17 068	37 522
1975-1976 (*)	24 210	14 129 (1)	10 081 (1)	24 210 (1)
1976-1977 (*)	35 626	19 736 (1)	15 890 (1)	35 626 (1)
1977-1978 (*)
Degré inférieur + supérieur.					
1973-1974	81 104	48 381	70 073	59 412	129 485
1974-1975	100 296	68 239	91 432	77 103	168 535
1975-1976 (*)	115 074	92 920	52 176 (1)	40 744 (1)	207 994
1976-1977 (*)	126 772	114 473	63 061 (1)	51 472 (1)	241 245
1977-1978 (*)	135 939	127 815	139 398	124 356	263 754
1978-1979 (*)	160 239	138 375	156 526	142 088	298 614

II. Population scolaire d'après le pouvoir organisateur.

(Source (*) : Ministerie van Nationale Opvoeding et Ministère de l'Éducation nationale.)

POUVOIR ORGANISATEUR	1973-1974	1974-1975	1975-1976 (*)	1976-1977 (*)	1977-1978 (*)	1978-1979 (*)
Degré inférieur.						
État	61 095	68 623	43 817 (1)
Provinces	13 066	14 894	1 272 (1)
Communes	11 101	13 629	8 742 (1)
Personnes privées	29 140	33 867	14 879 (1)
Total :	114 402	131 013	68 710 (1)
Degré supérieur.						
État	9 349	20 758	13 309 (1)
Provinces	2 908	5 267	875 (1)
Communes	1 137	3 448	3 936 (1)
Personnes privées	1 689	8 049	6 090 (1)
Total :	15 083	37 522	24 210 (1)
Degré inférieur + supérieur.						
État	70 444	89 381	110 551	127 795	136 907	157 017
Provinces	15 974	20 161	23 219	25 328	25 881	26 731
Communes	12 238	17 077	22 084	26 614	30 856	31 856
Personnes privées	30 829	41 916	52 140	61 508	70 110	83 010
Total général :	129 485	168 535	207 994	241 245	263 754	298 614

(1) Uniquement régime linguistique néerlandais.

6. — Enseignement du troisième niveau (Enseignement supérieur).

A. Formation universitaire.

I. Etudiants d'après le sexe et le régime linguistique.

(Source : Fondation universitaire - Rapport annuel.)

ANNEES	Régime linguistique		Total		
	Français	Néerlandais	Garçons	Filles	Total
1967-1968	32 948	26 224	43 752	15 420	59 172
1968-1969	35 596	29 183	47 374	17 405	64 779
1969-1970	37 441	32 193	50 376	19 258	69 634
1970-1971	40 409	34 697	53 623	21 483	75 106
1971-1972	43 734	37 290	57 093	23 931	81 024
1972-1973	41 383	36 949	54 474	23 858	78 332
1973-1974	41 608	37 869	54 271	25 206	79 477
1974-1975	41 893	39 087	54 576	26 404	80 980
1975-1976	43 065	40 295	55 587	27 773	83 360
1976-1977	44 371	42 411	57 133	29 649	86 782
1977-1978	45 382	43 967	58 140	31 209	89 349
1978-1979	45 444	44 194	57 954	31 684	89 638

II. Répartition des étudiants d'après le pouvoir organisateur de l'enseignement.

POUVOIR ORGANISATEUR	1975-1976			1976-1977			1977-1978		
	Garçons	Filles	Total	Garçons	Filles	Total	Garçons	Filles	Total
Etat	17 229	7 590	24 819	17 443	8 069	25 512	17 672	8 359	26 031
Provinces	—	—	—	—	—	—	—	—	—
Communes	—	—	—	—	—	—	—	—	—
Personnes privées	38 358	20 183	58 541	39 690	21 580	61 270	40 468	22 850	63 318
<i>Total :</i>	55 587	27 773	83 360	57 133	29 649	86 782	58 140	31 209	89 349

6. — Enseignement du troisième niveau (Enseignement supérieur) (suite).

A. Formation universitaire ⁽¹⁾ (suite).

III. — Nombre d'étudiants, d'après l'inscription principale ⁽²⁾.

(Source : Fondation universitaire - Rapport annuel.)

SECTIONS D'ETUDES	1975-1976 Total	1976-1977 Total	1977-1978				Total général
			H.B. (3)	H.E. (3)	F.B. (3)	F.E. (3)	
A. Sciences religieuses.							
I. — Théologie catholique :							
1° Théologie	186	172	44	113	6	7	170
2° Théologie appliquée	—	80	57	4	—	—	61
3° Sciences de la catéchèse et de l'évangélisation	28	4	2	2	—	1	5
4° Sciences morales et religieuses	102	47	21	12	—	—	33
5° Degrees in religious studies	49	49	1	40	—	6	47
<i>Total :</i>	365	352	125	171	6	14	316
II. — Droit canonique	5	7	3	2	—	—	5
III. — Sciences religieuses	281	355	211	5	200	3	419
IV. — Théologie protestante	87	106	32	51	15	18	116
<i>Total :</i>	738	820	371	229	221	35	856
B. Philosophie (Ecole St-Thomas d'Aquin).							
<i>Total :</i>	259	257	82	137	31	36	286
C. Philosophie et lettres et sections annexes.							
1° Philosophie	489	517	356	30	160	14	560
2° Histoire	1 303	1 557	838	44	839	27	1 748
3° Philologie classique	451	516	273	8	318	6	605
4° Philologie romane	1 889	2 010	622	39	1 399	56	2 116
5° Philologie germanique	4 073	4 338	1 725	46	2 541	90	4 402
6° Philologie germanique (Etudes complémentaires - grade scientifique)	9	18	12	—	9	1	22
7° Philosophie et lettres pour les pays de développement	1	—	—	—	—	—	—
8° Histoire de l'art et archéologie	1 307	1 477	544	46	954	81	1 625
9° Musicologie	5	7	1	—	4	—	5
10° Philologie orientale	44	63	36	1	30	1	68
11° Histoire et littératures orientales; philologie et histoire orientales	102	105	52	16	39	5	112
12° Philologie biblique	2	3	—	1	2	—	3
13° Philologie slave	82	84	39	3	48	3	93
14° Slavistique	38	40	7	—	15	6	28
15° Sciences éthiques	206	240	158	4	100	1	263
16° Etudes médiévales	12	14	1	3	1	4	9
17° Histoire du christianisme	6	7	3	1	1	1	6
18° Histoire des religions	5	1	—	—	—	—	—
19° Sciences historiques	94	65	22	7	32	4	65
20° Communication en histoire	—	1	—	6	—	10	16
21° Lettres romanes	—	—	—	—	—	—	—
22° Langue et littérature françaises	—	—	—	—	—	—	—
23° Linguistique romane	—	—	—	—	—	—	—
24° Lettres néerlandaises	—	—	—	1	—	1	2
25° Lettres anglaises	9	10	—	8	1	2	11
26° Philologie et histoire africaines	12	17	13	—	2	—	15
27° Linguistique africaine	7	9	—	5	2	—	7

(1) Les chiffres concernent les 19 établissements de rang universitaire.

(2) Les chiffres publiés précédemment pour les années antérieures à 1972-1973 concernent les inscriptions et non les étudiants.

(3) H. B. = hommes belges; H. E. = hommes étrangers; F. B. = femmes belges; F. E. = femmes étrangères.

6. — Enseignement du troisième niveau (Enseignement supérieur) (suite).

A. Formation universitaire ⁽¹⁾ (suite).III. — Nombre d'étudiants, d'après l'inscription principale ⁽²⁾ (suite).

(Source : Fondation universitaire - Rapport annuel.)

SECTIONS D'ETUDES	1975-1976 Total	1976-1977 Total	1977-1978				Total général
			H.B. (3)	H.E. (3)	F.B. (3)	F.E. (3)	
28° Linguistique	27	41	23	8	19	9	59
29° Journalisme et communication sociale	571	626	274	93	232	56	655
30° Espagnol	15	17	9	—	18	—	27
31° Italien	6	9	5	—	5	1	11
32° Portugais et brésilien	—	1	—	—	—	—	—
33° Agrégation de l'enseignement supérieur - Philo- sophie et lettres	3	1	1	1	1	—	3
34° Lettres	36	26	—	—	—	—	—
35° Information et arts de diffusion	32	33	24	3	19	3	49
36° Etudes américaines	3	—	—	—	—	—	—
37° Etudes françaises	32	35	—	10	—	33	43
38° Doctorat spécial - Philosophie et lettres	1	1	—	—	—	—	—
39° Lettres allemandes	—	—	—	—	—	1	1
40° Science de l'information et de la documentation	—	—	6	1	8	1	16
<i>Total :</i>	10 872	11 888	5 044	385	6 799	417	12 645
D. Droit et sections annexes.							
1° Droit	9 060	9 151	5 727	318	3 092	145	9 282
2° Master in international and comparative law	26	29	2	15	2	6	25
3° Notariat	141	190	100	—	42	1	143
4° Science juridique	9	5	1	6	—	—	7
5° Droit international	19	33	7	12	2	6	27
6° Droit européen	42	55	28	9	14	2	53
7° Droit maritime et droit aérien	23	21	9	14	1	3	27
8° Droit économique	40	47	33	7	11	1	52
9° Droit fiscal	10	20	6	1	—	—	7
10° Science fiscale	43	43	31	4	9	—	44
11° Assurances	28	39	29	4	8	1	42
12° Droit administratif	14	11	15	3	2	—	20
13° Droit social	88	84	47	2	13	4	66
14° Sciences criminologiques	717	767	447	47	334	9	837
15° Agrégation de l'enseignement supérieur - Droit	7	7	5	—	1	—	6
16° Doctorat spécial - Droit	12	15	—	15	—	1	16
<i>Total :</i>	10 279	10 517	6 487	457	3 531	179	10 654
E. Sciences.							
1° Mathématiques	2 294	2 407	1 301	111	1 070	26	2 508
2° Physique	941	986	651	92	219	15	977
3° Chimie	2 423	2 240	1 223	139	664	51	2 077
4° Sciences biochimiques	33	42	21	1	20	—	42
5° Biologie	1 127	1 130	573	62	556	35	1 226
6° Océanologie	6	7	13	—	1	1	15
7° Radiobiologie	3	4	2	—	1	1	4
8° Biologie moléculaire	10	7	6	—	1	2	9
9° Zoologie	536	576	229	19	275	14	537
10° Botanique	263	273	126	22	155	9	312
11° Géologie et minéralogie	250	289	228	43	60	6	337
12° Pédologie	34	36	6	35	1	4	46
13° Sciences géophysiques	—	—	—	—	—	—	—
14° Géographie	549	658	342	15	324	7	688

(1) (2) (3) Voir notes page 144.

6. — Enseignement du troisième niveau (Enseignement supérieur) (suite).

A. Formation universitaire ⁽¹⁾ (suite).

III. — Nombre d'étudiants, d'après l'inscription principale ⁽²⁾ (suite).

(Source : Fondation universitaire - Rapport annuel.)

SECTIONS D'ETUDES	1975-1976 Total	1976-1977 Total	1977-1978				Total général
			H.B. (3)	H.E. (3)	F.B. (3)	F.E. (3)	
15° Science de l'environnement (épuration des eaux)	6	2	2	1	—	—	3
16° Sciences actuarielles	24	28	22	1	7	—	30
17° Statistique	15	9	3	—	1	1	5
18° Informatique	192	221	107	76	31	9	223
19° Agrégation de l'enseignement supérieur - Scien- ces	7	5	4	—	2	—	6
20° Doctorat spécial - Sciences	—	—	—	—	—	—	—
21° Sciences naturelles	22	46	25	3	16	6	50
22° Sciences pour les pays de développement	2	3	1	—	—	3	4
23° Génétique	—	—	—	2	—	—	2
<i>Total :</i>	8 737	8 969	4 885	622	3 404	190	9 101
F. Médecine et sections annexes.							
1° Candidature en sciences médicales	7 756	8 208	4 132	1 371	2 086	445	8 034
2° Doctorat en médecine, chirurgie et accouche- ments	6 073	6 307	3 833	874	1 477	219	6 403
3° Spécialisation pour docteurs en médecine	913	997	666	169	315	42	1 192
4° Agrégation de l'enseignement supérieur	15	20	10	3	1	—	14
5° Doctorat spécial - Médecine	4	3	1	2	1	—	4
6° Médecin-Hygiéniste	76	111	93	7	33	—	133
7° Médecine du travail	58	69	64	14	16	3	97
8° Médecine des assurances	16	13	13	2	5	—	20
9° Médecine du sport	14	23	25	1	2	—	28
10° Radioprotection	11	7	9	1	—	1	11
11° Méthodes de statistique médicale et d'épidé- miologie	3	10	—	8	—	5	13
12° Sciences cliniques	9	8	8	1	1	—	10
13° Sciences biomédicales	20	25	7	5	13	—	25
14° Biologie médicale appliquée	21	14	1	—	9	2	12
15° Sciences médicales	19	13	3	—	4	—	7
16° Sciences dentaire	2 800	3 064	1 891	272	1 185	75	3 423
17° Santé publique	35	42	22	12	5	2	41
18° Sciences sanitaires	132	117	35	8	49	2	94
19° Biochimie et bactériologie	6	5	3	—	1	—	4
20° Sciences médico-sociales et gestion hospitalière	173	157	81	5	82	12	180
21° Sciences hospitalières	154	164	27	34	52	18	131
22° Logopédie	122	119	13	2	79	3	97
23° Sciences familiales et sexologiques	75	82	44	6	49	9	108
24° Médecine d'école	—	1	2	—	2	—	4
25° Ecologie humaine	14	23	16	—	2	1	19
26° Médecine nucléaire	—	3	2	—	1	—	3
27° Hygiène publique et sociale	—	1	1	—	—	—	1
28° Médecine d'expertise	—	—	16	—	3	—	19
<i>Total :</i>	18 519	19 606	11 018	2 797	5 473	839	20 127

(1) (2) (3) Voir notes page 144.

6. — Enseignement du troisième niveau (Enseignement supérieur) (suite).

A. Formation universitaire ⁽¹⁾ (suite).III. — Nombre d'étudiants, d'après l'inscription principale ⁽²⁾ (suite).

(Source : Fondation universitaire - Rapport annuel.)

SECTIONS D'ETUDES	1975-1976 Total	1976-1977 Total	1977-1978				Total général
			H.B. (3)	H.E. (3)	F.B. (3)	F.E. (3)	
G. Pharmacie.							
<i>Total :</i>	2 684	2 653	870	200	1 392	91	2 553
H. Education physique.							
<i>Total :</i>	3 276	3 535	2 062	150	1 342	56	3 610
I. Médecine vétérinaire.							
<i>Total :</i>	2 001	2 199	1 605	205	480	57	2 347
J. Sciences appliquées.							
I. — Candidature ingénieur	2 815	2 900	2 448	241	189	13	2 891
II. — 1° Mines	69	85	91	15	1	—	107
2° Constructions	522	529	488	49	27	—	564
3° Métallurgie	126	112	80	18	8	—	106
4° Chimie	172	180	166	19	19	—	204
5° Mécanique	227	201	161	16	3	—	180
6° Electricité	447	455	427	56	13	—	496
7° Electro-mécanique	772	851	791	72	13	1	877
8° Architecture	298	304	228	22	40	3	293
9° Constructions navales	15	20	19	1	—	—	20
10° Industrie textile	2	1	2	—	—	—	2
11° Géologie	23	27	17	11	3	—	31
12° Ingénieur physicien	112	111	85	9	7	—	101
13° Pétrochimie	2	3	—	3	—	—	3
14° Aéronautique	6	6	4	2	—	—	6
15° Télécommunications	7	6	3	1	—	1	5
16° Techniques opérationnelles	23	22	7	5	—	—	12
17° Informatique	77	85	73	7	3	—	83
18° Automatique	19	14	14	4	2	—	20
19° Mathématiques appliquées	44	53	41	2	8	1	52
20° Gestion industrielle	69	63	83	6	2	—	91
21° Génie nucléaire, sciences nucléaires ou sciences nucléaires appliquées (grade d'ingé- nieur)	39	30	18	—	—	—	18
22° Sciences nucléaires appliquées	18	21	11	—	—	1	12
23° Sciences nucléaires (certificat complémen- taire)	12	6	7	2	—	—	9
24° Urbanisme	41	54	25	11	6	1	43
25° Science et programmation urbaines et régio- nales	14	16	3	8	1	—	12
26° Environnement	19	23	14	1	—	—	15
27° Gestion de la production	—	—	2	—	—	—	2
28° Master of engineering	18	10	—	10	—	—	10
29° Sciences appliquées	188	192	140	52	9	2	203
30° Travaux urbains	—	—	—	14	—	—	14
31° Sécurité du travail	15	9	15	—	1	—	16

(1) (2) (3) Voir notes page 144.

6. — Enseignement du troisième niveau (Enseignement supérieur) (suite).

A. Formation universitaire ⁽¹⁾ (suite).

III. — Nombre d'étudiants, d'après l'inscription principale ⁽²⁾ (suite).

(Source : Fondation universitaire - Rapport annuel.)

SECTIONS D'ETUDES	1975-1976 — Total	1976-1977 — Total	1977-1978				Total général
			H.B. (3)	H.E. (3)	F.B. (3)	F.E. (3)	
32° Etudes complémentaires en sciences appliquées (titres pour porteurs d'un diplôme de fin d'études universitaires)	44	47	17	31	—	3	51
III. — Grades d'ingénieur, au titre scientifique, pour les ingénieurs techniciens	115	96	57	16	—	1	74
IV. — Ecole royale militaire : Division polytechnique .	150	154	151	21	—	—	172
V. — Conducteur civil	12	10	10	5	—	—	15
<i>Total :</i>	6 532	6 696	5 698	730	355	27	6 810
K. Agronomie.							
1° Candidature ingénieur agronome	1 144	1 282	996	169	215	19	1 399
2° Ingénieur agronome	751	781	601	126	106	12	845
3° Ingénieur chimiste et des industries agricoles	143	162	113	16	14	2	145
4° Développement agronomique	24	22	—	15	2	6	23
5° Pédologie tropicale	—	1	—	1	—	—	1
6° Phytopharmacie et phytiairie	3	4	1	—	—	1	2
7° Section de brasserie	6	5	2	8	1	3	14
8° Enseignement post-universitaire de statistique appliquée	10	4	4	—	—	—	4
9° Economie (et sociologie) rurale(s)	10	19	4	12	6	2	24
10° Agrégation de l'enseignement secondaire supérieur (enseignement agricole)	32	34	32	1	6	—	39
11° Master of agricultural sciences	3	—	—	2	—	—	2
12° Doctorat en sciences agronomiques	91	83	40	40	2	3	85
13° Agrégation de l'enseignement supérieur - Sciences agronomiques	2	4	7	—	—	—	7
14° Sciences bio-industrielles	—	2	—	—	—	—	—
15° Phytotechnie des régions chaudes	—	1	11	2	—	—	13
<i>Total :</i>	2 219	2 404	1 811	392	352	48	2 603
L. Sciences sociales, politiques et économiques.							
I. — Candidatures :							
1° Sciences politiques et sociales	306	380	263	10	129	2	404
2° Sciences sociales	511	446	269	41	178	16	504
3° Sciences politiques	243	273	134	137	53	36	360
4° Sciences économiques	818	758	437	143	165	28	773
5° Sociologie	25	23	20	1	15	—	36
6° Sciences sociales et sciences économique, sciences économiques et sociales	1 167	1 068	644	211	214	59	1 128
7° Sciences économiques, sociales et politiques .	313	290	180	17	88	11	296
II. — Licences - Agr. E.S.S. - Doctorats :							
1° a) Sciences politiques et sociales	209	209	144	20	89	7	260
b) Sciences sociales	248	223	71	46	76	18	211
c) Sciences politiques	4	3	—	3	—	—	3
d) Théorie politique	5	4	1	3	1	1	6
e) Sciences politiques et sociales [sect. : sciences sociales]	52	24	4	3	3	—	10

(1) (2) (3) Voir notes page 144.

6. — Enseignement du troisième niveau (Enseignement supérieur) (suite).

A. Formation universitaire ⁽¹⁾ (suite).III. — Nombre d'étudiants, d'après l'inscription principale ⁽²⁾ (suite).

(Source : Fondation universitaire - Rapport annuel.)

SECTIONS D'ETUDES	1975-1976 — Total	1976-1977 — Total	1977-1978				Total général
			H.B. (3)	H.E. (3)	F.B. (3)	F.E. (3)	
f) Sciences politiques et sociales [sect. : science politique]	43	11	6	—	1	—	7
g) Sociologie	477	504	207	68	169	28	472
2° a) Sciences administratives	1	2	—	1	—	—	1
b) Sciences politiques et administratives ...	83	66	44	6	7	—	57
c) Sciences politiques et sociales [sect. : science politique (gouvernement et admi- nistration publique)]	21	4	6	—	—	—	6
3° a) Sciences diplomatiques	16	14	12	—	3	—	15
b) Sciences politiques et diplomatiques, scien- ces politiques et relations internationales	165	171	54	62	30	32	178
c) Sciences politiques et sociales [sect. : science politique (relations internationales et politique comparée)]	47	5	1	2	5	1	9
4° Sciences de la presse et de l'information; licence en communication sociale	236	235	125	24	84	18	251
5° a) Sciences économiques	861	853	472	124	173	22	791
b) Sciences économiques (économie de l'en- treprise)	126	83	60	—	15	1	76
c) Sciences économiques et sociales	105	116	95	3	32	—	130
d) Licence et maîtrise conjointes en sciences économiques	45	45	19	19	4	3	45
e) Licence de doctorat en sciences écono- miques	17	15	10	1	3	2	16
f) Licence spéciale et maîtrise en informa- tique	52	68	50	16	7	1	74
6° Relations internationales et administration publique	—	88	37	26	28	10	101
III. — Enseignements complémentaires :							
1° Licence spéciale en économétrie	22	14	7	4	3	1	15
2° Examen de maître en sciences économiques	20	16	10	5	5	2	22
3° Licence spéciale en statistique économique et en économétrie	7	6	5	1	—	—	6
4° Certificat spécial en statistique, recherche opérationnelle et économétrie	10	10	6	—	1	—	7
5° Licence spéciale en analyse et politique économique	7	12	—	9	1	—	10
6° Diplôme spécial en gouvernement et admi- nistration publique	25	20	10	8	1	—	19
7° Diplôme d'études européennes	22	25	17	17	10	4	48
8° Pays de développement	189	151	12	95	7	22	136
9° Diplôme spécial en moyens de communica- tions audio-visuels	13	12	22	3	14	—	39
10° Démographie	25	35	8	27	7	8	50
11° Licence spéciale en science économique ...	—	—	3	1	—	—	4
12° Diplôme en sciences économiques	—	—	5	2	2	—	9
13° Industrial location and development	—	—	10	1	—	—	11
14° Diplôme de 4 ^e cycle en sociologie	—	—	3	1	2	—	6
IV. — Sciences du travail	85	133	58	37	27	14	136
V. — Sciences actuarielles	38	56	38	1	10	—	49
VI. — Ecole royale Militaire : Division « Toutes armes »	374	443	444	32	—	—	476
<i>Total :</i>	7 033	6 916	4 023	1 231	1 662	347	7 263

(1) (2) (3) Voir notes page 144.

6. — Enseignement du troisième niveau (Enseignement supérieur) (suite).

A. Formation universitaire ⁽¹⁾ (suite).

III. — Nombre d'étudiants, d'après l'inscription principale ⁽²⁾ (suite).

(Source : Fondation universitaire - Rapport annuel.)

SECTIONS D'ETUDES	1975-1976 Total	1976-1977 Total	1977-1978				Total général
			H.B. (3)	H.E. (3)	F.B. (3)	F.E. (3)	
M. Sciences économiques appliquées et sciences commerciales.							
I. — 1° Ingénieur commercial	979	899	738	110	82	12	942
2° Ingénieur commercial et de gestion (en informatique)	138	220	166	19	23	2	210
II. — 1° Candidatures :							
a) Sciences économiques appliquées	1 800	1 635	1 250	100	323	28	1 701
b) Economie commerciale	176	167	78	27	13	11	129
2° Licences - Agr. E.S.S. - Doctorats :							
a) Sciences économiques appliquées	1 647	1 549	961	98	327	16	1 402
b) Sciences commerciales	100	106	55	4	39	3	101
c) Administration des affaires	136	115	73	20	18	4	115
d) Licence et maîtrise en administration et en gestion	94	75	26	24	3	1	54
III. — a) Sciences commerciales et financières	—	—	—	—	—	—	—
b) Master of business administration	120	154	106	59	3	6	174
c) Licence spéciale en accountancy et en droit fiscal	14	9	2	—	1	—	3
d) Licence spéciale en marketing et en distribution	15	24	28	—	2	—	30
e) Diplôme en droit maritime et fluvial	11	16	17	—	—	—	17
f) Maîtrise en informatique de gestion	—	6	10	4	—	—	14
IV. — a) Administration des entreprises	116	104	90	37	10	1	138
b) Sciences économiques appliquées	5	6	—	—	—	—	—
<i>Total :</i>	5 351	5 085	3 600	502	844	84	5 030
N. Pédagogie et psychologie.							
I. — Candidatures :							
Sciences pédagogiques; sciences psychologiques; psychologie; sciences psychologiques et pédagogiques; sciences psycho-pédagogiques; psychologie et sciences de l'éducation	2 466	2 594	1 035	103	1 384	101	2 623
II. — Licences - Agr. E.S.S. - Doctorats :							
1° Sciences pédagogiques, sciences de l'éducation	442	463	199	22	279	19	519
2° Sciences psychologiques, psychologie	904	995	419	71	501	57	1 048
3° Sciences psychologiques et pédagogiques: sciences psycho-pédagogiques: psychologie et sciences de l'éducation	540	605	257	18	366	25	666
4° Sciences de l'éducation	44	44	12	—	32	5	49
III. — Programmes spéciaux :							
1° Sciences de l'éducation	16	21	3	—	7	—	10
2° Psychologie	20	24	14	1	7	5	27
IV. — Enseignements complémentaires :							
1° Anthropologie sociale et culturelle	23	28	18	4	10	3	35
2° Didactique	3	14	10	1	2	—	13
3° Pédagogie	—	9	1	9	—	9	19
<i>Total :</i>	4 459	4 797	1 968	229	2 588	224	5 009

(1) (2) (3) Voir notes page 144.

6. — Enseignement du troisième niveau (Enseignement supérieur) (suite).

A. Formation universitaire ⁽¹⁾ (suite).III. — Nombre d'étudiants, d'après l'inscription principale ⁽²⁾ (suite).

(Source : Fondation universitaire - Rapport annuel.)

SECTIONS D'ETUDES	1975-1976 Total	1976-1977 Total	1977-1978				Total général
			H.B. (3)	H.E. (3)	F.B. (3)	F.E. (3)	
O. Centres interfacultaires.							
I. — Institut du travail	65	80	32	58	13	9	112
II. — Institut de Statistique	24	15	9	5	5	1	20
III. — Institut interfacultaire de Mathématique pure et appliquée	2	1	—	1	—	—	1
IV. — Centre interfacultaire des Sciences nucléaires; Institut interfacultaire des Sciences nucléaires et de la Radioprotection	28	37	28	2	3	—	33
V. — Institut interfacultaire des Sciences naturelles appliquées	34	34	15	10	4	2	31
VI. — Institut supérieur d'Urbanisme, d'Aménage- ment et de Développement du Territoire; Institut interfacultaire d'Urbanisme et d'Amé- nagement du Territoire	38	66	55	2	9	1	67
VII. — Institut d'Etudes européennes	70	77	12	31	10	17	70
VIII. — Centre interfacultaire d'Etude et de Formation pour la Coopération au Développement	17	17	10	—	3	—	13
IX. — Centre interfacultaire pour l'Etude de la Pollu- tion de l'Air, du Sol et de l'Eau: Environnement	78	79	46	17	16	6	85
X. — Génie sanitaire	7	8	2	2	—	—	4
XI. — Centre interfacultaire pour l'Informatique	19	16	12	—	5	—	17
XII. — Département de linguistique	19	10	—	1	—	1	2
<i>Total :</i>	401	440	221	129	68	37	455
<i>Total général :</i>	83 360	86 782	49 745	8 395	28 542	2 667	89 349

IV. Evolution, en pourcentage, de la population estudiantine d'après le sexe, la nationalité et le régime linguistique.

	1972-1973	1973-1974	1974-1975	1975-1976	1976-1977	1977-1978
Hommes belges	59,84	59,37	58,45	57,73	56,78	55,67
Hommes étrangers	9,70	8,92	8,95	8,96	9,06	9,40
Femmes belges	27,99	29,17	29,98	30,53	31,24	31,95
Femmes étrangères	2,47	2,54	2,62	2,78	2,92	2,98
<i>Total :</i>	100,00	100,00	100,00	100,00	100,00	100,00
Régime linguistique français	52,83	52,35	51,73	51,66	51,13	50,79
Régime linguistique néerlandais	47,17	47,65	48,27	48,34	48,87	49,21
<i>Total :</i>	100,00	100,00	100,00	100,00	100,00	100,00

(1) (2) (3) Voir notes page 144.

6. — Enseignement du troisième niveau (Enseignement supérieur) (suite).

A. Formation universitaire ⁽¹⁾ (suite).

V. Nombre total de diplômes de fin d'études, par genre d'études (1967-68 à 1976-77)

(Source : Fondation universitaire - Rapport annuel.)

	1967-1968	1968-1969	1969-1970	1970-1971	1971-1972	1972-1973	1973-1974	1974-1975	1975-1976	1976-1977
Sciences religieuses	126	130	85	119	186	137	152	164	151	156
Philosophie (Ecole Saint-Thomas d'Aquin)	53	63	66	62	68	51	41	49	42	44
Philosophie et lettres et s.a.	1 607	1 973	2 119	1 975	2 213	2 185	2 244	2 271	2 616	2 698
Droit et s.a.	626	813	992	1 124	1 214	1 214	1 298	1 561	1 625	1 773
Sciences	1 505	1 753	1 943	1 769	1 808	1 760	1 945	2 013	2 063	2 197
Médecine et s.a.	861	921	965	1 035	1 194	1 286	1 407	1 762	1 798	1 873
Pharmacie	250	248	339	445	518	560	591	598	561	560
Education physique	245	250	228	363	416	548	596	703	928	942
Médecine vétérinaire	47	54	69	82	115	154	171	211	231	169
Sciences appliquées	805	887	937	998	1 001	1 005	992	1 013	1 030	1 108
Agronomie	139	149	178	247	259	272	252	323	331	312
Sciences sociales, politiques et économiques	658	706	831	997	1 040	1 096	1 313	1 197	1 133	1 163
Sciences économiques appliquées et sciences commerciales	995	833	969	1 001	1 176	1 073	1 115	1 186	1 338	1 186
Pédagogie et psychologie	440	445	566	506	597	655	662	637	690	740
Centres interfacultaires	115	125	64	96	149	133	93	92	113	99
Total:	8 472	9 350	10 351	10 819	11 954	12 129	12 872	13 780	14 650	15 020

VI. Ventilation des diplômés par genre d'études, par sexe et par nationalité (belge ou étrangère)

	1974-1975 (2)				1975-1976 (2)				1976-1977 (2)			
	H.B.	H.E.	F.B.	F.E.	H.B.	H.E.	F.B.	F.E.	H.B.	H.E.	F.B.	F.E.
Sciences religieuses	80	49	32	3	77	33	37	4	62	45	44	5
Philosophie (Ecole Saint-Thomas d'Aquin)	12	28	2	7	4	28	4	6	9	29	2	4
Philosophie et lettres et s.a.	863	52	1 317	39	1 010	52	1 493	61	1 053	45	1 542	58
Droit et s.a.	1 035	43	469	14	1 038	49	524	14	1 125	66	565	17
Sciences	1 098	112	786	26	1 105	92	836	30	1 209	83	879	26
Médecine et s.a.	1 181	158	395	28	1 112	182	468	36	1 147	170	522	34
Pharmacie	258	13	318	9	223	17	313	8	225	18	311	6
Education physique	396	6	300	1	544	10	371	3	556	20	364	2
Médecine vétérinaire	171	19	21	—	180	31	20	—	126	14	27	2
Sciences appliquées	908	74	28	3	903	86	37	4	967	92	47	2
Agronomie	244	51	21	7	232	55	39	5	212	55	40	5
Sciences sociales, politiques et économiques	667	135	351	44	592	183	308	50	634	174	313	42
Sciences économiques appliquées et sciences commerciales	837	72	267	10	912	76	335	15	831	82	256	17
Pédagogie et psychologie	248	24	347	18	291	33	343	23	282	38	399	21
Centres interfacultaires	61	17	10	4	65	25	17	6	47	21	15	16

(1) Les chiffres concernent les 19 établissements de rang universitaire.

(2) H.B.=hommes belges; H.E.=hommes étrangers; F.B.=femmes belges; F.E.=femmes étrangères.

6. — Enseignement du troisième niveau (Enseignement supérieur) (suite).

B. Enseignement pédagogique (Enseignement normal)

I. Population scolaire d'après le sexe, le régime linguistique et le type d'enseignement.

(Source (*): Ministerie van Nationale Opvoeding et Ministère de l'Éducation nationale.)

ANNÉES	Français			Néerlandais			Total		
	Garçons	Filles	Total	Garçons	Filles	Total	Garçons	Filles	Total
Enseignement normal gardien. (1)									
1970-1971	—	1 392	1 392 (4)	—	2 695	2 695	—	4 087	4 087
1971-1972	—	1 340	1 340 (6)	—	1 982	1 982	—	3 322	3 322
1972-1973	—	932	932 (8)	—	1 286	1 286	—	2 218	2 218
1973-1974	—	649	649	—	665	665	—	1 314	1 314
1974-1975 (*)	—	507	507	—	332	332	—	839	839
1975-1976 (*)	—	446	446	—	531	531	—	977	977
1976-1977 (*)	2	518	520	4	586	590	6	1 104	1 110
1977-1978 (*)	3	681	684	6	732	738	9	1 413	1 422
1978-1979 (*)	4	928	932	6	921	927	10	1 849	1 859
Enseignement normal primaire. (2)									
1970-1971	1 935	3 537	5 472 (3)	2 735	3 720	6 455	4 670	7 257	11 927
1971-1972	2 067	3 846	5 913 (5)	2 922	4 628	7 550	4 989	8 474	13 463
1972-1973	420	1 247	1 667 (7)	695	1 562	2 257	1 115	2 809	3 924
1973-1974	575	1 685	2 260	893	2 150	3 043	1 468	3 835	5 303
1974-1975 (*)	616	1 782	2 398	1 009	2 246	3 255	1 625	4 028	5 653
1975-1976 (*)	2 428	929	2 053	2 982	5 410
1976-1977 (*)	586	1 811	2 397	953	1 968	2 921	1 539	3 779	5 318
1977-1978 (*)	686	2 032	2 718	943	2 096	3 039	1 629	4 128	5 757
1978-1979 (*)	804	2 271	3 075	962	2 481	3 443	1 766	4 752	6 518
Ens. normal moyen.									
1970-1971	802	1 341	2 143	858	1 573	2 431	1 660	2 914	4 574
1971-1972	1 105	1 749	2 854	1 173	2 063	3 236	2 278	3 812	6 090
1972-1973	1 443	2 390	3 833	1 762	2 917	4 679	3 205	5 307	8 512
1973-1974	1 568	2 904	4 472	2 270	3 696	5 966	3 838	6 600	10 438
1974-1975 (*)	1 680	3 237	4 917	2 193	3 472	5 665	3 873	6 709	10 582
1975-1976 (*)	5 066	1 903	3 091	4 994	10 060
1976-1977 (*)	1 807	2 784	4 591	1 633	2 707	4 340	3 440	5 491	8 931
1977-1978 (*)	1 788	2 843	4 631	1 831	3 268	5 099	3 619	6 111	9 730
1978-1979 (*)	1 852	2 895	4 747	2 355	3 890	6 245	4 207	6 785	10 992
Ens. normal tech. moyen.									
1970-1971	157	694	851	144	984	1 128	301	1 678	1 979
1971-1972	221	712	933	142	940	1 082	363	1 652	2 015
1972-1973	182	610	792	301	955	1 256	483	1 565	2 048
1973-1974 (*)	198	558	756	371	894	1 265	569	1 452	2 021
1974-1975 (*)	253	675	928	438	931	1 369	691	1 606	2 297
1975-1976 (*)	810	319	997	1 316	2 126
1976-1977 (*)	228	709	937	299	1 129	1 428	527	1 838	2 365
1977-1978 (*)	237	861	1 098	324	1 178	1 502	561	2 039	2 600
1978-1979 (*)	266	984	1 250	290	1 144	1 434	556	2 128	2 684

(1) Depuis 1974-1975, l'enseignement normal gardien appartient au troisième niveau.

(2) Depuis 1972-1973, l'enseignement normal primaire appartient au troisième niveau, et on a augmenté le nombre d'années d'études, de là un intérêt moindre pour cet enseignement.

Y compris des élèves du rôle linguistique allemand, à savoir : (3) : 51, (4) : 36, (5) : 64, (6) : 48, (7) : 26, (8) : 43.

6. — Enseignement du troisième niveau (Enseignement supérieur) (suite).

B. Enseignement pédagogique (Enseignement normal) (suite).

II. — Population scolaire d'après le pouvoir organisateur.

(Source (*): Ministerie van Nationale Opvoeding et Ministère de l'Education nationale.)

POUVOIR ORGANISATEUR	1972-1973	1973-1974			1974-1975			1975-1976 (*)	1976-1977 (*)	1977-1978 (*)	1978-1979 (*)
		Garçons	Filles	Total	Garçons	Filles	Total				
Enseignement normal gardien.											
Etat	611	—	456	456	3	299	302	230	248	319	423
Provinces	115	—	72	72	—	60	60	42	29	63	79
Communes	216	—	158	158	—	106	106	72	102	151	212
Personnes privées	1 276	—	628	628	—	371	371	633	731	889	1 145
Total:	2 218	—	1 314	1 314	3	836	839	977	1 110	1 422	1 859
Enseignement normal primaire.											
Etat	1 120	434	1 243	1 677	482	1 379	1 861	1 756	1 514	1 709	1 914
Provinces	233	77	228	305	74	245	319	341	363	442	467
Communes	358	133	338	471	132	366	498	514	482	519	551
Personnes privées	2 213	824	2 026	2 850	937	2 038	2 975	2 799	2 959	3 087	3 586
Total:	3 924	1 468	3 835	5 303	1 625	4 028	5 653	5 410	5 318	5 757	6 518
Enseignement normal moyen.											
Etat	3 469	1 635	2 535	4 170	1 705	2 605	4 310	4 027	3 204	3 642	3 794
Provinces	783	580	312	892	595	386	981	989	881	1 014	922
Communes	766	363	532	895	368	578	946	960	905	918	929
Personnes privées	3 494	1 260	3 221	4 481	1 205	3 140	4 345	4 084	3 941	4 156	5 347
Total:	8 512	3 838	6 600	10 438	3 873	6 709	10 582	10 060	8 931	9 730	10 992
Enseignement normal technique moyen.											
Etat	280	95	152	247	101	130	231	246	391	268	348
Provinces	223	76	153	229	97	203	300	152	262	307	306
Communes	209	61	181	242	87	141	228	245	272	355	327
Personnes privées	1 336	339	980	1 319	351	1 061	1 412	1 483	1 440	1 670	1 703
Total:	2 048	571	1 466	2 037	636	1 535	(*) 2 171	2 126	2 365	2 600	2 684
Total enseignement pédagogique supérieur											
Etat	5 480	2 164	4 386	6 550	2 291	4 413	6 704	6 259	5 357	5 938	6 479
Provinces	1 354	733	765	1 498	766	894	1 660	1 524	1 535	1 826	1 774
Communes	1 549	557	1 209	1 766	587	1 191	1 778	1 791	1 761	1 943	2 019
Personnes privées	8 319	2 423	6 855	9 278	2 493	6 610	9 103	8 999	9 071	9 802	11 781
Total:	16 702	5 877	13 215	19 092	6 137	13 108	(*)19 245	18 573	17 724	19 509	22 053

6. — Enseignement du troisième niveau (Enseignement supérieur) (suite).

B. Enseignement pédagogique (Enseignement normal) (suite).

III. Population scolaire par section d'étude.

(Source (*): Ministerie van Nationale Opvoeding et Ministère de l'Éducation nationale.)

SECTIONS D'ETUDES	1971-1972	1972-1973	1973-1974			1974-1975		
			Garçons	Filles	Total	Garçons	Filles	Total
Enseignement normal gardien.								
1 ^{re} année	442	—	—	—	—	—	—	—
2 ^e année	935	265	—	—	—	—
3 ^e année	959	1 048	—	—	—	—
4 ^e année	986	905	—	—	—	—
Total:	3 322	2 218	—	1 314	1 314	3	836	839
Enseignement normal primaire.								
1 ^{re} année	4 343	2 400	933	2 375	3 308	889	2 212	3 101
2 ^e année	3 317	1 524	535	1 460	1 995	736	1 816	2 552
3 ^e année	2 815	—	—	—	—	—	—	—
4 ^e année	1 706	—	—	—	—	—	—	—
5 ^e année	1 282	—	—	—	—	—	—	—
Total:	13 463	3 924	1 468	3 835	5 303	1 625	4 028	5 653
Enseignement normal moyen.								
Section langue maternelle et histoire ..	750	1 028	481	800	1 281	468	894	1 362
Section langues modernes	731	936	314	799	1 113	305	824	1 129
Section Néerlandais-Anglais	1 157	1 719	844	1 344	2 188	823	1 251	2 074
Section Français-Histoire	414	620	239	608	847	227	589	816
Section sciences mathématiques	1 020	1 395	588	1 102	1 690	612	1 191	1 803
Section science géographique	620	946	464	801	1 265	511	848	1 359
Section éducation physique-biologie ..	1 268	1 708	807	1 099	1 906	851	1 068	1 919
Section arts plastiques	130	160	101	47	148	76	44	120
Total:	6 090	8 512	3 838	6 600	10 438	3 873	6 709	10 582
Enseignement normal technique moyen.								
Total:	2 015	2 048	571	1 466	2 037	636(*)	1 535(*)	2 171(*)
Total général:	24 890	16 702	5 877	13 215	19 092	6 137	13 108	19 245

6. — Enseignement du troisième niveau (Enseignement supérieur) (suite).

B. Enseignement pédagogique (Enseignement normal) (suite).

IV. Diplômes de fin d'études.

DIPLOMES	1970-1971	1971-1972			1972-1973		
		Garçons	Filles	Total	Garçons	Filles	Total
Enseignement normal gardien							
Diplômes délivrés par les écoles	1 006	—	948	948	—	869	869
Diplômes délivrés par le jury central	4	—	6	6	—	—	—
Total :	1 010	—	954	954	—	869	869
Enseignement normal primaire							
Diplômes délivrés par les écoles	12	—	—	—	416	949	1 365
Diplômes délivrés par le jury central	—	—	—	—	1	3	4
Total :	12	—	—	—	417	952	1 369
Enseignement normal moyen							
Diplômes délivrés par les écoles	1 458	662	1 235	1 897	898	1 531	2 429
Diplômes délivrés par le jury central	18	8	14	22	15	24	39
Total :	1 476	670	1 249	1 919	913	1 555	2 468
Enseignement normal techn. moyen							
Diplômes délivrés par les écoles	782	104	669	773	54	226	280(1)
Total :	782	104	669	773	54	226	280(1)
Total général :	3 280	774	2 872	3 646	1 384	3 602	4 986

(1) Uniquement régime linguistique français.

6. — Enseignement du troisième niveau (Enseignement supérieur) (suite).

C. Enseignement technique supérieur.⁽¹⁾

I. Population scolaire d'après le sexe et le régime linguistique.

(Source (*): Ministerie van Nationale Opvoeding et Ministère de l'Education nationale.)

ANNEES	Régime linguistique		Total		
	Français	Néerlandais	Garçons	Filles	Total
1968-1969	18 187	20 497	22 444	16 240	38 684
1969-1970	19 298	22 164	23 468	17 994	41 462
1970-1971	19 060	24 138	24 042	19 156	43 198
1971-1972	20 231	25 809	25 487	20 553	46 040
1972-1973	21 001	26 888	27 173	20 716	47 889
1973-1974	21 643	31 388	29 719	23 312	53 031
1974-1975 (*)	22 038	29 740	29 035	22 743	51 778
1975-1976 (*)	23 013	(1)	23 013 (2)
1976-1977 (*)	24 606	(1)	24 606 (2)
1977-1978 (*)	27 304	(1)	14 196	13 108	27 304 (2)

II. Inscriptions d'après le pouvoir organisateur de l'enseignement.

(Source (*): Ministerie van Nationale Opvoeding et Ministère de l'Education nationale.)

POUVOIR ORGANISATEUR	1973-1974			1974-1975	1975-1976 (*)	1976-1977 (*)	1977-1978 (*)
	Garçons	Filles (*)	Total				
Etat	6 127	3 076	9 203	8 983	4 265 (2)	4 347 (2)	4 864 (2)
Provinces	3 878	3 351	7 229	7 782	4 732 (2)	5 134 (2)	5 398 (2)
Communes	2 601	1 854	4 455	4 594	2 018 (2)	2 348 (2)	3 013 (2)
Personnes privées	17 113	15 031	32 144	30 419	11 998 (2)	12 777 (2)	14 029 (2)
<i>Total :</i>	29 719	23 312	53 031	51 778	23 013 (2)	24 606 (2)	27 304 (2)

(1) Le régime linguistique néerlandais a une nouvelle répartition à partir de l'année scolaire 1975-1976, le régime linguistique français à partir de l'année scolaire 1978-1979.

(2) Uniquement régime linguistique français.

6. — Enseignement du troisième niveau (Enseignement supérieur) (suite).

C. Enseignement technique supérieur (suite).

III. Inscriptions par section d'études.

SECTIONS D'ÉTUDES	1970-1971	1971-1972	1972-1973
Agronomie	558	603	720
Industrie	399	407	419
Mines	—	—	—
Métal	9	28	24
Mécanique	2 942	3 278	3 256
Electricité	2 339	2 363	2 591
Automatisme	1 710	1 000	1 404
Textile	152	162	166
Travaux publics	877	985	1 100
Bois	—	—	—
Chimie	3 628	3 414	3 973
Vêtement	38	65	46
Arts plastiques	1 297	1 526	1 824
Transport	286	438	465
Enseignement militaire	—	—	—
Architecture	1 870	1 926	1 764
Arts décoratifs	112	421	152
Photographie-cinématographie	275	267	274
Livre	121	102	113
Commerce	11 687	11 873	10 885
Administration	842	423	378
Organisation	202	—	—
Collectivités	359	744	713
Services paramédicaux	10 185	10 410	10 664
Service social	2 783	3 851	3 826
Sections générales et préparatoires	71	665	299
Etudes sociales	456	350	—
Programmeur	—	677	626
Accueil	—	62	—
Construction	—	—	165
Traducteurs-interprètes	—	—	1 398
Educateurs-moniteurs	—	—	540
Sciences familiales	—	—	104
<i>Total :</i>	43 198	46 040	47 889

6. — Enseignement du troisième niveau (suite).

C. Enseignement technique supérieur (suite).

IV. Diplômes délivrés par les écoles et le jury central.

SECTIONS D'ÉTUDES	1967	1968	1969	1970	1971
<i>Diplômes délivrés par les écoles :</i>					
Ingénieur technicien	1 785	1 688	1 821	1 851	1 749
Architecte (1)	141	186	89	223	219
Enseignement militaire (division « Toutes armes ») (2)	34	—	—	—	—
Marine marchande et radionavigation ...	211	255	54	148	163
Autres diplômes techniques	796	931	1 176	744	802
Arts décoratifs	34	50	43	133	65
Commerce et administration	1 235	2 149	2 426	2 948	3 028
Etudes paramédicales	1 414	1 368	1 617	2 474	2 113
Auxiliaire social	856	512	633	592	704
Autres	64	60	248	600	1 365
Total :	6 570	7 199	8 107	9 713	10 208
<i>Diplômes délivrés par le jury central :</i>					
Ingénieur technicien (3)	1	2	5	3	..
Gradué en kinésie et logopédie	3	25	—	5	..
Géomètre expert immobilier	59	89	77	—	..
Licencié en sciences commerciales, finan- cières, consulaires et maritimes	4	7	3	—	..
Infirmière graduée	6	13	16	2	..
Total :	73	136	101	10	..
Total général :	6 643	7 335	8 208	9 723	10 208

(1) Y compris les diplômes délivrés par les écoles dépendant de l'Administration des Arts et Lettres.

(2) A partir de 1968, l'enseignement militaire est repris dans la formation universitaire.

(3) Ingénieurs néerlandophones, chiffres non communiqués pour 1967, 1968, 1969 et 1970.

6. — Enseignement du troisième niveau (Enseignement supérieur) (suite).

D. Autres types d'enseignement de l'enseignement supérieur non-universitaire ⁽¹⁾.

I. Population scolaire d'après le sexe et le régime linguistique.

(Source (*): Ministerie van Nationale Opvoeding et Ministère de l'Education nationale.)

ANNEES	Régime linguistique		Total		
	Français	Néerlandais	Garçons	Filles	Total
Type court (2) :					
1975-1976 (*)	—	24 174	10 338	13 836	24 174
1976-1977 (*)	—	25 682	11 024	14 658	25 682
1977-1978 (*)	—	26 036	11 166	14 870	26 036
1978-1979 (*)	17 424	27 413	18 659	26 178	44 837
Ingénieurs-techniciens et architecture :					
1975-1976 (*)	—	6 513	6 201	312	6 513
1976-1977 (*)	—	6 872	6 481	391	6 872
1977-1978 (*)	—	2 360	2 216	144	2 360
1978-1979 (*)	—	—	—	—	—
Arts de diffusion :					
1975-1976 (*)	—	159	136	23	159
1976-1977 (*)	—	192	170	22	192
1977-1978 (*)	—	154	137	17	154
1978-1979 (*)	—	153	135	18	153
Type long :					
1975-1976 (*)	1 310	2 550	1 853 (3)	697 (3)	3 860 (3)
1976-1977 (*)	1 388	2 554	1 790 (3)	764 (3)	3 942 (3)
1977-1978 (*)	993	8 446	7 501	1 938	9 439
1978-1979 (*)	11 315	12 158	18 889	4 584	23 473

II. Population scolaire d'après le pouvoir organisateur de l'enseignement.

POUVOIR ORGANISATEUR	1975-1976 (*)	1976-1977 (*)	1977-1978 (*)	1978-1979 (*)
Type court (2) :				
État	3 889	4 410	4 465	6 763
Provinces	2 681	2 911	3 143	7 372
Communes	1 980	2 076	2 074	4 427
Personnes privées	15 624	16 285	16 354	26 275
Total :	24 174	25 682	26 036	44 837
Ingénieurs-techniciens et architecture :				
État	1 763	1 871	733	—
Provinces	248	237	112	—
Communes	581	626	243	—
Personnes privées	3 921	4 138	1 272	—
Total :	6 513	6 872	2 360	—
Arts de diffusion :				
État	159	192	154	153
Provinces	—	—	—	—
Communes	—	—	—	—
Personnes privées	—	—	—	—
Total :	159	192	154	153
Type long :				
État	612	659	2 290	5 983
Provinces	272	266	521	2 184
Communes	846	905	1 110	2 654
Personnes privées	2 130	2 112	5 518	12 652
Total :	3 860	3 942	9 439	23 473

(1) Le régime linguistique néerlandais a une nouvelle répartition à partir de l'année scolaire 1975-1976, le régime linguistique français à partir de l'année scolaire 1978-1979.

(2) Enseignement pédagogique non compris.

(3) Uniquement régime linguistique néerlandais.

7. — Ecoles.

A. — Enseignement gardien.

(Source : Ministère de l'Education nationale.)

POUVOIR ORGANISATEUR	1969	1970	1971	1972	1973
Etat	581	593	602	626	602
Provinces	4	9	10	6	7
Communes	1 996	1 922	2 030	2 019	2 029
Total :	2 581	2 524	2 642	2 651	2 638
Personnes privées :					
Ecoles adoptées	2 804	2 510	2 805	2 820	2 811
Ecoles adoptables	16	19	20	—	—
Ecoles d'application					
Total :	2 820	2 529	2 825	2 820	2 811
Total général :	5 401	5 053	5 467	5 471	5 449

B. — Enseignement primaire et 4^e degré primaire.

(Source : Ministère de l'Education nationale.)

POUVOIR ORGANISATEUR	1969	1970	1971				1972				1973
			G.	F.	M. (1)	T.	G.	F.	M. (1)	T.	
Etat (2)	680	692	29	27	637	693	22	21	650	693	728
Provinces	16	16	4	1	14	19	5	1	13	19	18
Communes	4 088	4 049	1 097	413	2 441	3 951	971	343	2 605	3 919	3 876
Total :	4 784	4 757	1 130	441	3 092	4 663	998	365	3 268	4 631	4 622
Personnes privées :											
Ecoles adoptées	3 784	3 767	890	1 312	1 473	3 675	827	1 240	1 530	3 597	3 644
Ecoles adoptables											
Ecoles d'application	43	44	15	15	12	42	15	15	12	42	—
Total :	3 827	3 811	905	1 327	1 485	3 717	842	1 255	1 542	3 639	3 644
Total général :	8 611	8 568	2 035	1 768	4 577	8 380	1 840	1 620	4 810	8 270	8 266

(1) Ecoles mixtes.

(2) Ces écoles sont, pour la plupart, des sections préparatoires des établissements d'enseignement moyen.

7. — Ecoles (suite).

C. — Enseignement moyen.

(Source : Ministère de l'Education nationale.)

POUVOIR ORGANISATEUR ET TYPE D'ENSEIGNEMENT	1970	1971				1972				1973
		Ecoles pour garçons	Ecoles pour filles	Ecoles pour garçons + filles	Total	Ecoles pour garçons	Ecoles pour filles	Ecoles pour garçons + filles	Total	
Etat	425	17	31	378	426	19	30	392	441	384
écoles ordinaires	423	15	31	378	424	17	30	392	439	—
écoles des cadets	2	2	—	—	2	2	—	—	2	—
centres expérimentaux	—	—	—	—	—	—	—	—	—	—
Provinces	8	2	3	3	8	1	2	10	13	11
Communes	38	8	11	18	37	12	17	51	80	55
Personnes privées	663	261	323	70	654	268	354	75	697	695
<i>Total :</i>	1 134	288	368	469	1 125	300	403	528	1 231	1 145

D. — Enseignement normal.

(Source : Ministère de l'Education nationale.)

TYPE D'ENSEIGNEMENT	1968	1969	1970	1971	1972	1973
Ecoles normales gardiennes :						
de l'Etat	12	12	12	13	7	12
provinciales et communales	6	6	6	6	9	6
libres	27	27	27	30	26	26
<i>Total :</i>	45	45	45	49	42	44
Ecoles normales primaires :						
de l'Etat	25	25	25	24	23	23
provinciales et communales	16	15	16	16	11	15
libres	57	57	56	56	51	57
<i>Total :</i>	98	97	97	96	85	95
Ecoles normales moyennes :						
de l'Etat	15	15	15	15	15	15
provinciales et communales	8	8	8	8	7	9
libres	33	33	33	33	28	33
<i>Total :</i>	56	56	56	56	50	57
Ecoles normales techniques moyen :						
officielles	49	49	45	46	24	28
libres	52	51	45	45	35	35
<i>Total :</i>	101	100	90	91	59	63
Formation des éducateurs (1) :						
officielles	—	—	—	—	—	6
libres	—	—	—	—	—	—
<i>Total :</i>	—	—	—	—	—	6
Ensemble des écoles normales :						
officielles	131	130	127	128	96	114
libres	169	168	161	164	140	151
<i>Total :</i>	300	298	288	292	236	265

(1) Uniquement régime linguistique français.

7. — Ecoles (suite).

E. — Enseignement technique et professionnel (1).

(Source : Ministère de l'Education nationale.)

POUVOIR ORGANISATEUR	1970	1971	1972	1973
<i>Ecoles de plein exercice :</i>				
Ecoles de l'Etat	765	820	678	602
Ecoles provinciales et communales	1 127	1 239	742	735
Ecoles privées	2 425	2 613	2 165	2 169
<i>Total :</i>	4 317	4 672	3 585	3 506

(1) Dans le cas où une école comporte plusieurs subdivisions (c'est-à-dire enseignement secondaire, inférieur et supérieur, troisième niveau, enseignement spécial) on a compté autant d'écoles qu'il y a de subdivisions.

8. — Personnel enseignant des enseignements gardien et primaire (1973-1974).

(Source : Ministère de l'Education nationale.)

POUVOIR ORGANISATEUR	Total
<i>Enseignement gardien :</i>	
Etat	2 430
Provinces	24
Communes	5 107
Personnes privées	9 787
<i>Total :</i>	17 348
<i>Enseignement primaire :</i>	
Etat	7 591
Provinces	151
Communes	16 105
Personnes privées	24 576
<i>Total :</i>	48 423

D. — AUTRES STATISTIQUES CULTURELLES

9. — Formation et perfectionnement professionnels dans les métiers et négoce.

I. Nombre des contrats d'apprentissage agréés, répartis d'après le métier et le régime linguistique de l'apprenti.

(Source : Ministère des Classes moyennes.)

MÉTIER	1975	1976	1977		Total
			Régime linguistique		
			français	néerlandais	
A. Cultures et élevage.					
Cultures	234	221	174	185	359
Élevage	21	23	16	7	23
<i>Total :</i>	255	244	190	192	382
B. Construction.					
Pierre, ciment, etc.	326	399	208	249	457
Verre	30	46	17	28	45
Peinture et décoration	293	246	164	143	307
<i>Total :</i>	649	691	389	420	809
C. Bois et ameublement.					
Menuiserie	348	334	246	168	414
Modelage	4	7	4	5	9
Vannerie	2	1	—	1	1
Ebénisterie et garnissage	68	83	41	55	96
Divers	—	3	2	1	3
<i>Total :</i>	422	428	293	230	523
D. Alimentation et tabac.					
Alimentation	1 695	1 656	934	967	1 901
Tabac	—	—	—	—	—
<i>Total :</i>	1 695	1 656	934	967	1 901
E. Métaux.					
{ Façonnage et soudure des métaux	1 083	1 141	838	550	1 388
{ Constructions métalliques	1 857	1 718	1 050	898	1 948
Constructions mécaniques					
<i>Total :</i>	2 940	2 859	1 888	1 448	3 336
F. Electricité.					
Electricité	387	327	228	163	391
Radio-électricité	55	53	33	19	52
<i>Total :</i>	442	380	261	182	443
G. Matières plastiques.					
Plastique et celluloïd	24	16	24	6	30
H. Maroquinerie, cuir et fourrure.					
Maroquinerie	4	4	3	2	5
Chaussure	17	6	5	10	15
Ganterie	—	—	—	—	—
Fourrure	7	16	10	4	14
Autres travaux de cuir	—	—	—	1	1
<i>Total :</i>	28	26	18	17	35

9. — Formation et perfectionnement professionnels dans les métiers et négoce (suite).

I. Nombre des contrats d'apprentissage agréés, répartis d'après le métier et le régime linguistique de l'apprenti. (suite)

(Source : Ministère des Classes moyennes.)

MÉTIERS	1975	1976	1977		Total
			Régime linguistique		
			français	néerlandais	
I. Textiles et vêtements.					
Tissage	1	2	—	—	—
Bonneterie et broderie	1	—	1	1	2
Teinture et blanchissage	50	56	40	18	58
Tailleur, couture et confection	96	41	22	27	49
Mode et casquettes	1	—	—	—	—
Lingerie et corset	2	—	2	1	3
Dessin textile	4	1	—	3	3
Divers	1	9	—	4	4
<i>Total :</i>	156	109	65	54	119
J. Impression.					
Imprimerie	79	63	26	28	54
Reliure et papier	5	4	4	2	6
Photographie et dessin	71	60	38	44	82
<i>Total :</i>	155	127	68	74	142
K. Précision.					
Bijouterie, joaillerie	25	34	12	26	38
Horlogerie	26	17	3	9	12
Optique et orthopédie - techn. dent.	214	188	89	127	216
Instruments de musique et armes	3	7	2	2	4
Divers	2	4	—	—	—
<i>Total :</i>	270	250	106	164	270
L. Service des personnes.					
Service des personnes	1 401	1 390	759	776	1 535
Hôtellerie	753	800	447	414	861
<i>Total :</i>	2 154	2 190	1 206	1 190	2 396
M. Commerce de détail.					
Alimentation et tabac	438	475	349	158	507
Textiles, vêtements et cuir	518	410	384	180	564
Papier, livres	49	36	61	14	75
Parfumerie, droguerie, etc.	49	53	30	16	46
Meubles, jouets, articles de luxe	50	79	59	22	81
Quincaillerie et machines, mat. électrique, combustibles	87	54	37	25	62
Etalagiste	8	4	4	2	6
Divers	9	48	43	26	69
<i>Total :</i>	1 208	1 159	967	443	1 410
N. Commerce de gros	74	50	43	38	81
O. Divers.					
Courtier en assurances	7	17	11	7	18
Exploitant de manège	33	28	11	29	40
Conseiller fiscal	—	—	1	—	1
Comptable d'entreprise	5	2	1	—	1
Entrepreneur pompes funèbres	2	1	1	—	1
Autres	—	2	5	3	8
<i>Total :</i>	47	50	30	39	69
<i>Total général :</i>	10 519 (1)	10 235 (1)	6 482 (1)	5 464	11 946

(1) Y compris 233 contrats allemands.

9. — Formation et perfectionnement professionnels dans les métiers et négoce (suite).

II. Nombre des diplômes délivrés répartis par groupe de métiers et régime linguistique.

(Source : Ministère des Classes moyennes.)

GROUPES DE MÉTIERS	En 1976					
	Qualification			Patronat		
	Régime linguistique		Total	Régime linguistique		Total
	français	néerlandais		français	néerlandais	
Cultures et élevage	40	54	94	—	45	45
Construction	171	151	322	40	148	188
Bois et ameublement	126	76	202	36	34	70
Alimentation et tabac	278	438	716	73	248	321
Métaux	544	559	1 103	77	213	290
Electricité	111	91	202	13	39	52
Cuir et matières plastiques	1	3	4	—	4	4
Textiles et vêtements	24	21	45	1	8	9
Impression	30	54	84	7	27	34
Précision	28	48	76	19	26	45
Service des personnes	461	425	886	88	212	300
Commerce de détail	76	59	135	14	110	124
Commerce de gros	8	12	20	1	36	37
Divers	4	11	15	94	452	546
Total :	1 902	2 002	3 904	463	1 602	2 065

GROUPES DE MÉTIERS	En 1977					
	Qualification			Patronat		
	Régime linguistique		Total	Régime linguistique		Total
	français	néerlandais		français	néerlandais	
Cultures et élevage	46	68	114	4	37	41
Construction	163	167	330	66	212	278
Bois et ameublement	96	71	167	21	40	61
Alimentation et tabac	308	407	715	81	258	339
Métaux	662	572	1 234	152	301	453
Electricité	114	69	183	16	51	67
Cuir et matières plastiques	3	4	7	—	3	3
Textiles et vêtements	28	19	47	—	12	12
Impression	27	65	92	2	21	23
Précision	46	69	115	25	50	75
Service des personnes	483	412	895	184	483	667
Commerce de détail	206	123	329	17	100	117
Commerce de gros	10	11	21	3	28	31
Divers	4	18	22	—	69	69
Total :	2 196	2 075	4 271	571	1 665	2 236

10. — Formations professionnelles terminées en 1978⁽¹⁾.

(Source : Office national de l'Emploi.)

SPÉCIFICATION	Anvers	Brabant	Hainaut	Liège	Limbourg	Luxembourg	Namur	Flandre orientale	Flandre occident.	Le Royaume
A. Centres en gestion directe de l'O.N.E.M.										
1. <i>Formations de base :</i>										
Travailleurs	193	155	160	155	109	145	30	228	166	1 341
Chômeurs	1 240	2 036	2 245	384	2 360	483	157	2 472	1 793	13 170
2. <i>Formations complémentaires :</i>										
Travailleurs	76	66	20	40	157	9	13	121	125	627
Chômeurs	88	89	42	81	63	5	8	63	118	557
B. Centres créés avec le concours d'entreprises, de pouvoirs publics ou d'associations à caractère public ou privé.										
Travailleurs	184	145	103	182	36	—	15	522	91	1 278
Chômeurs	25	43	—	—	41	—	—	65	77	251
C. Centres agréés.										
Travailleurs	—	28	—	—	969	—	—	92	—	1 089

11. — Chômeurs admis au bénéfice des allocations de chômage en 1978 en application de l'article 124 de l'arrêté royal du 20 décembre 1963.

BUREAUX RÉGIONAUX	Hommes	Femmes	Total	BUREAUX RÉGIONAUX	Hommes	Femmes	Total
Anvers	1 473	1 404	2 877	Hasselt	1 474	1 451	2 925
Malines	653	498	1 151	Tongres	571	533	1 104
Turnhout	896	912	1 808				
Boom	108	86	194	Arlon	413	403	816
Bruxelles	869	829	1 698	Namur	226	255	481
Louvain	1 108	993	2 101				
Nivelles	256	244	500	Alost	730	645	1 375
Charleroi	781	1 029	1 810	Termonde	525	462	987
Mons	618	680	1 298	Gand	1 108	1 062	2 170
La Louvière	410	507	917	Audenarde	260	247	507
Mouscron	131	123	254	St-Nicolas	239	276	515
Tournai	516	494	1 010	Bruges	674	496	1 170
Huy	305	299	604	Ypres	277	198	475
Liège	1 298	1 004	2 302	Courtrai	589	475	1 064
Verviers	449	325	774	Ostende	551	432	983
				Roulers	428	378	806
				Total :	17 936	16 740	34 676

(1) Des relevés plus détaillés, par profession, peuvent être obtenus à l'O.N.E.M.

12. — Enseignement à horaire réduit.

Population scolaire d'après le sexe et le régime linguistique.

ANNEES	Régime linguistique			Total		
	Français	Néerlandais	Allemand	Garçons	Filles	Total
Degré inférieur du cycle secondaire.						
<i>Formation technique et professionnelle.</i>						
1967-1968	58 934	52 837	(1)	59 623	52 148	111 771
1968-1969	48 895	48 932	163	50 429	47 561	97 990
1969-1970	49 528	47 668	315	48 623	48 888	97 511
1970-1971	40 843	39 764	368	40 650	40 325	80 975
1971-1972	43 242	38 241	843	40 876	41 450	82 326
Degré supérieur du cycle secondaire.						
<i>Formation technique et professionnelle.</i>						
1967-1968	6 758	14 097	—	16 276	4 579	20 855
1968-1969	15 872	16 360	—	22 572	9 660	32 232
1969-1970	17 513	16 803	21	23 539	10 798	34 337
1970-1971	18 322	22 137	91	25 578	14 972	40 550
1971-1972	23 042	24 189	131	28 411	18 951	47 362
<i>Formation pédagogique (cours normaux techniques primaires).</i>						
1967-1968	1 337	2 482	—	2 927	892	3 819
1968-1969	1 776	2 567	—	3 191	1 152	4 343
1969-1970	1 619	2 552	—	3 158	1 013	4 171
1970-1971	664	1 855	—	1 714	805	2 519
1971-1972	782	—	—	339	443	782
Troisième niveau degré supérieur (2).						
1968-1969	3 441	4 263	—	6 843	861	7 704
1969-1970	3 953	4 918	—	7 505	1 366	8 871
1970-1971	4 976	5 351	—	9 042	1 285	10 327
1971-1972	5 004	6 015	—	9 454	1 565	11 019

(1) Les effectifs du régime linguistique allemand sont compris dans ceux du régime linguistique français.

(2) L'enseignement à horaire réduit (troisième niveau) existe à partir de 1968-1969.

13. — Cours par correspondance organisés par le Ministère de l'Éducation nationale.

I. Nombre des inscriptions.

(Source : Ministerie van Nationale Opvoeding et Ministère de l'Éducation nationale.)

AGE DES ÉLÈVES	Régime linguistique	1974-1975	1975-1976	1976-1977	1977-1978	1978-1979
Moins de 20 ans	Français	487	547	636
	Néerlandais	348	148	250	277	..
	<i>Total :</i>	737	824	..
20 à — de 30 ans	Français	4 129	4 301	4 342
	Néerlandais	6 089	4 146	3 423	6 435	..
	<i>Total :</i>	7 552	10 736	..
30 à — de 40 ans	Français	2 218	2 086	1 651
	Néerlandais	5 036	4 316	1 811	11 815	..
	<i>Total :</i>	4 029	13 901	..
40 ans et plus (1)	Français	1 389	1 438	1 478
	Néerlandais	3 329	2 854	884	4 277	..
	<i>Total :</i>	2 273	5 715	..
<i>Total général :</i>	Français	8 223	8 372	8 107
	Néerlandais	14 802	11 464	6 368	22 804	..
	<i>Total :</i>	14 591	31 176	..

II. Occupation des élèves

OCCUPATION DES ÉLÈVES	1974-1975		1975-1976		1976-1977		1977-1978		1978-1979	
	Régime français	Régime néerlandais	Régime français	Régime néerlandais	Régime français	Régime néerlandais	Régime français	Régime néerlandais	Régime français	Régime néerlandais
Employés	4 946	..	2 913	3 889	4 947	4 334	6 134	4 917	..
Ouvriers	713	..	533	588	495	637	1 992	753	..
Indépendants	141	..	62	180	15	147	528	157	..
Militaires	344	..	287	265	294	294	550	322	..
Travailleurs sociaux	16	..	—	205	—	161	(3)	178	..
Enseignants	116	..	105	2 076	98	1 603	8 764	976	..
Prof. artistiques	9	..	—	25	6	48	30	56	..
Ménagères	—	..	—	256	—	279	(3)	302	..
Sans profession	583	..	482	241	375	290	2 981	292	..
Malades	6	..	—	9	—	24	(3)	34	..
Prisonniers	22	..	75	24	15	30	2	45	..
Divers	328	..	112	465	123	525	1 823(4)	575	..
<i>Total :</i>	..	7 224 (2)	..	4 569 (2)	8 223	6 368	8 372	22 804	8 107	..

(1) Y compris les élèves dont l'âge n'est pas connu.

(2) Non compris les élèves sous (1) dont la répartition n'est pas connue.

(3) Les professions « Travailleurs sociaux », « Ménagères » et « Malades » n'ont pas été reprises.

(4) Y compris « Techniciens » (844).

14. — Degré d'instruction des hommes incorporés dans l'armée.

(Source : Ministère de la Défense nationale.)

SPECIFICATIONS	Entrés au service en					
	1973	1974	1975	1976	1977	1978
Rôle néerlandais.						
Arriérés pédagogiques	46	118	73	82	61	71
Sachant lire, écrire et calculer	6 023	7 031	7 741	7 022	7 385	6 775
Ayant une instruction supérieure à la précédente	18 505	19 355	19 221	19 725	19 143	19 847
Total :	24 574	26 504	27 035	26 829	26 589	26 693
Rôle français.						
Arriérés pédagogiques	70	101	74	100	61	88
Sachant lire, écrire et calculer	4 539	6 396	6 144	6 289	6 624	5 949
Ayant une instruction supérieure à la précédente	11 625	11 408	10 606	10 721	10 509	11 230
Total :	16 234	17 905	16 824	17 110	17 194	17 267
Rôle allemand.						
Arriérés pédagogiques	—	—	—	2	—	—
Sachant lire, écrire et calculer	38	82	32	29	20	47
Ayant une instruction supérieure à la précédente	81	106	63	69	78	82
Total :	119	188	95	100	98	129
Miliciens	39 554	39 842	37 446	38 123	36 666	37 611
Volontaires	1 373	4 755	6 508	5 916	7 215	6 478

15. — Population de 14 ans et plus, ne suivant plus d'enseignement de plein exercice, par groupe d'âges, type d'activité, niveau d'enseignement et sexe, fin avril 1977 ⁽¹⁾.

TYPE D'ACTIVITE ET NIVEAU D'ENSEIGNEMENT	Hommes				Femmes				Total			
	14-18 ans	19-64 ans	65 ans et plus	Total	14-18 ans	19-64 ans	65 ans et plus	Total	14-18 ans	19-64 ans	65 ans et plus	Total général
POPULATION ACTIVE.												
Population active occupée.												
Niveau primaire, niveau secondaire inférieur non achevé, suivi aucun enseignement ou niveau d'enseignement inconnu	40 600	1 044 236	10 195	1 094 997	29 161	414 201	7 255	450 597	69 758	1 458 428	17 448	1 545 587
Niveau secondaire inférieur :												
— Enseignement général	6 647	233 344	1 751	241 527	6 543	141 655	1 043	149 218	12 984	374 993	2 794	390 735
— Enseignement technique ou professionnel	17 693	354 380	952	372 990	9 193	102 298	279	111 740	26 883	456 651	1 229	484 728
Niveau secondaire supérieur :												
— Enseignement général	775	190 131	2 682	193 556	1 460	99 272	519	101 217	2 236	289 366	3 201	294 763
— Enseignement technique ou professionnel	2 591	210 229	905	213 695	3 179	96 245	150	99 542	5 763	306 449	1 055	313 238
Enseignement normal inférieur (+ gardienne)	—	30 033	153	30 180	11	58 523	253	58 760	11	88 548	407	88 944
Niveau supérieur non universitaire :												
— Enseignement technique ..	194	86 963	667	87 809	166	43 970	152	44 273	361	130 924	818	132 079
— Enseignement normal moyen	—	31 054	65	31 103	—	43 688	99	43 772	—	74 727	164	74 870
Enseignement artistique :												
— Enseignement secondaire ..	82	6 626	92	6 800	128	2 472	37	2 632	210	9 095	129	9 433
— Enseignement supérieur ...	12	12 551	393	12 944	13	4 310	15	4 331	25	16 858	408	17 273
Niveau universitaire ou assimilé	—	160 933	5 145	166 067	—	49 270	244	49 499	—	210 204	5 391	215 564
Total :	68 384	2 360 318	22 981	2 451 641	49 846	1 055 718	10 044	1 115 559	118 221	3 415 999	33 018	3 567 201
Chômeurs.												
Niveau primaire, niveau secondaire inférieur non achevé, suivi aucun enseignement ou niveau d'enseignement inconnu	4 054	44 192	34	48 265	5 936	71 065	31	77 018	9 989	115 249	65	125 279
Niveau secondaire inférieur :												
— Enseignement général	615	5 537	—	6 154	1 573	13 874	—	15 440	2 190	19 407	—	21 593
— Enseignement technique ou professionnel	1 571	7 749	30	9 338	2 676	15 467	—	18 134	4 242	23 217	30	27 475
Niveau secondaire supérieur :												
— Enseignement général	188	5 367	—	5 557	616	7 723	—	8 332	805	13 091	—	13 884
— Enseignement technique ou professionnel	319	4 749	—	5 067	952	10 071	—	11 009	1 272	14 819	—	16 075
Enseignement normal inférieur (+ gardienne)	—	235	—	235	—	1 867	—	1 866	—	2 104	—	2 103
Niveau supérieur non universitaire :												
— Enseignement technique ..	13	1 719	—	1 733	26	2 232	—	2 253	39	3 950	—	3 982
— Enseignement normal moyen	—	551	—	553	—	1 480	—	1 477	—	2 031	—	2 030
Enseignement artistique :												
— Enseignement secondaire ..	—	263	—	264	50	322	—	372	50	587	—	636
— Enseignement supérieur ...	—	626	—	629	—	734	—	731	—	1 358	—	1 359
Niveau universitaire ou assimilé	—	2 989	—	2 988	—	2 420	—	2 415	—	5 406	—	5 404
Total :	6 752	73 972	64	80 776	11 832	127 178	31	139 019	18 580	201 144	95	219 789

(1) Enquête socio-économique - Avril 1977.
Voir également Définitions et Méthodes statistiques.

15. — Population de 14 ans et plus, ne suivant plus d'enseignement de plein exercice, par groupe d'âges, type d'activité, niveau d'enseignement et sexe, fin avril 1977 ⁽¹⁾ (suite).

TYPE D'ACTIVITE ET NIVEAU D'ENSEIGNEMENT	Hommes				Femmes				Total			
	14-18 ans	19-64 ans	65 ans et plus	Total	14-18 ans	19-64 ans	65 ans et plus	Total	14-18 ans	19-64 ans	65 ans et plus	Total général
POPULATION ACTIVE.												
Miliciens.												
Niveau primaire, niveau secondaire inférieur non achevé, suivi aucun enseignement ou niveau d'enseignement inconnu	2 310	5 170	—	7 484	—	—	—	—	2 310	5 170	—	7 484
Niveau secondaire inférieur :												
— Enseignement général	392	1 652	—	2 042	—	—	—	—	392	1 652	—	2 042
— Enseignement technique ou professionnel	1 708	4 115	—	5 821	—	—	—	—	1 708	4 115	—	5 821
Niveau secondaire supérieur :												
— Enseignement général	268	3 623	—	3 888	—	—	—	—	268	3 623	—	3 888
— Enseignement technique ou professionnel	638	3 846	—	4 479	—	—	—	—	638	3 846	—	4 479
Enseignement normal inférieur (+ gardienne)	—	168	—	168	—	—	—	—	—	168	—	168
Niveau supérieur non universitaire :												
— Enseignement technique ..	12	1 884	—	1 898	—	—	—	—	12	1 884	—	1 898
— Enseignement normal moyen	—	490	—	495	—	—	—	—	—	490	—	495
Enseignement artistique :												
— Enseignement secondaire ..	—	14	—	14	—	—	—	—	—	14	—	14
— Enseignement supérieur ...	—	201	—	201	—	—	—	—	—	201	—	201
Niveau universitaire ou assimilé	—	3 819	—	3 821	—	—	—	—	—	3 819	—	3 821
Total :	5 324	24 994	—	30 306	—	—	—	—	5 324	24 994	—	30 306
Population active totale.												
Niveau primaire, niveau secondaire inférieur non achevé, suivi aucun enseignement ou niveau d'enseignement inconnu	46 958	1 093 590	10 230	1 150 743	35 100	485 255	7 286	527 612	82 054	1 578 822	17 514	1 678 356
Niveau secondaire inférieur :												
— Enseignement général	7 456	240 534	1 751	249 717	8 119	155 517	1 043	164 653	15 569	396 040	2 794	414 368
— Enseignement technique ou professionnel	20 970	366 236	982	388 146	11 865	117 762	279	129 876	32 830	483 978	1 259	518 019
Niveau secondaire supérieur :												
— Enseignement général	1 231	199 109	2 682	202 993	2 080	106 982	519	109 547	3 309	306 055	3 201	312 536
— Enseignement technique ou professionnel	3 545	218 821	905	223 240	4 128	106 303	150	110 547	7 667	325 099	1 055	333 787
Enseignement normal inférieur (+ gardienne)	—	30 438	153	30 585	11	60 386	253	60 628	11	90 815	407	91 207
Niveau supérieur non universitaire :												
— Enseignement technique ..	219	90 571	667	91 436	192	46 195	152	46 523	412	136 757	818	137 956
— Enseignement normal moyen	—	32 103	65	32 144	—	45 162	99	45 245	—	77 242	164	77 384
Enseignement artistique :												
— Enseignement secondaire ..	82	6 904	92	7 080	178	2 792	37	3 004	260	9 700	129	10 084
— Enseignement supérieur ...	12	13 379	393	13 772	13	5 039	15	5 057	25	18 413	408	18 830
Niveau universitaire ou assimilé	—	167 742	5 145	172 875	—	51 679	244	51 914	—	219 418	5 391	224 789
Total :	80 444	2 459 267	23 045	2 562 721	61 872	1 182 858	10 075	1 254 574	142 125	3 642 109	33 114	3 817 292

(1) Voir note page 171.

15. — Population de 14 ans et plus, ne suivant plus d'enseignement de plein exercice, par groupe d'âges, type d'activité, niveau d'enseignement et sexe, fin avril 1977 ⁽¹⁾ (suite).

TYPE D'ACTIVITE ET NIVEAU D'ENSEIGNEMENT	Hommes				Femmes				Total			
	14-18 ans	19-64 ans	65 ans et plus	Total	14-18 ans	19-64 ans	65 ans et plus	Total	14-18 ans	19-64 ans	65 ans et plus	Total général
POPULATION NON ACTIVE.												
Niveau primaire, niveau secondaire inférieur non achevé, suivi aucun enseignement ou niveau d'enseignement inconnu	2 763	229 015	445 705	677 466	11 268	1 182 351	737 401	1 930 976	14 029	1 411 358	1 183 094	2 608 443
Niveau secondaire inférieur :												
— Enseignement général	151	14 430	23 142	37 714	979	132 003	28 013	160 975	1 131	146 441	51 149	198 689
— Enseignement technique ou professionnel	193	12 181	12 022	24 384	960	84 686	6 150	91 776	1 153	96 866	18 179	116 159
Niveau secondaire supérieur :												
— Enseignement général	41	7 236	15 344	22 619	77	56 543	11 090	67 687	118	63 778	26 427	90 302
— Enseignement technique ou professionnel	49	4 593	5 549	10 185	129	46 731	3 146	49 987	178	51 325	8 687	60 168
Enseignement normal inférieur (+ gardienne)	—	2 336	5 234	7 569	—	16 439	9 749	26 178	—	18 776	14 976	33 741
Niveau supérieur non universitaire :												
— Enseignement technique . .	—	1 697	2 957	4 643	—	13 172	1 559	14 721	—	14 865	4 514	19 363
— Enseignement normal moyen	—	495	797	1 290	—	10 917	2 125	13 031	—	11 414	2 923	14 321
Enseignement artistique :												
— Enseignement secondaire . .	—	306	725	1 028	11	2 726	478	3 211	11	3 035	1 203	4 238
— Enseignement supérieur . . .	—	377	1 243	1 619	—	3 131	984	4 114	—	3 508	2 229	5 735
Niveau universitaire ou assimilé	—	3 633	10 174	13 809	—	11 745	1 822	13 563	—	15 377	11 997	27 365
<i>Total :</i>	3 197	276 279	522 863	802 313	13 426	1 560 334	802 484	2 376 192	16 620	1 836 575	1 325 344	3 178 505

(1) Voir note page 171.

16. — Bibliothèques publiques soumises à la loi du 17 octobre 1921 ⁽¹⁾.

(Sources : Ministère de la Culture française et Ministère de la Culture néerlandaise.)

LOCALISATION DES BIBLIOTHÈQUES	Nombre de							
	bibliothèques reconnues		livres en bibliothèques		prêts effectués		lecteurs	
	1976	1977	1976	1977	1976	1977	1976	1977

Bibliothèques d'expression française

Bruxelles-Capitale	100	98	1 530 869	1 587 541	3 904 877	3 943 144	131 804	133 313
Arrondissement de Nivelles	69	62	434 966	430 019	683 140	676 446	29 515	28 300
Hainaut	347	345	2 772 652	2 838 616	3 834 526	3 928 526	152 449	157 139
Liège	373	358	3 724 343	3 307 637	4 161 573	3 943 403	178 964	189 023
Luxembourg	122	115	456 681	472 295	723 956	732 126	32 284	32 640
Namur	121	122	668 437	688 929	991 395	1 021 221	49 585	52 855
Divers (2)	11	10	101 827	103 976	229 503	220 408	10 553	12 983
Total :	1 143	1 110	9 689 775	9 429 013	14 528 970	14 465 274	585 154	606 253

Bibliothèques d'expression néerlandaise

Anvers	332	333	4 243 914	4 401 435	8 861 207	9 018 950	288 226	303 037
Bruxelles-Capitale	27	27	263 651	251 205	287 375	278 238	12 421	12 360
Arr. de Hal-Vilvorde et arr. de Louvain	203	226	1 406 810	1 465 271	2 410 893	2 485 145	92 070	93 992
Limbourg	201	202	1 723 506	1 763 801	3 621 894	3 676 681	124 236	134 376
Flandre orientale	317	307	2 288 347	2 336 963	4 547 200	4 492 785	173 506	171 215
Flandre occidentale	295	290	2 387 071	2 446 067	4 862 014	5 152 086	172 037	177 303
Total :	1 375	1 385	12 313 299	12 664 742	24 590 583	25 103 885	862 496	892 283

(1) En dehors des bibliothèques publiques soumises à la loi du 17 octobre 1921, il existe un certain nombre de bibliothèques publiques non reconnues officiellement, fréquentées par un grand nombre de lecteurs.

(2) Communes des Fourons, des Flandres et du Brabant Flamand (arr. Hal-Vilvorde) ainsi que des Forces armées belges en Allemagne.

17. — Bibliothèque Royale.

SPECIFICATIONS	1972	1973	1974	1975	1976	1977	1978
Imprimés :							
Livres et périodiques terminés	2 309 249	2 343 382	2 391 484	2 426 961	2 469 360	2 508 274	2 596 138
Périodiques en cours de publication	19 238	20 298	21 398	21 714	22 214	22 646	23 550
Total des volumes	2 836 363	2 872 176	2 952 212	3 012 927	3 045 826	3 086 869	3 174 733
Réserve précieuse et incunables	40 866	40 998	41 130	41 239	41 448	41 709	41 709
Cartes et plans	56 683	60 914	65 145	67 765	69 713	70 044	70 044
Manuscrits	36 340	36 443	36 546	36 602	36 650	36 709	36 781
Estampes	703 974	704 765	705 556	707 118	708 715	709 380	710 420
Monnaies et médailles	172 732	174 251	175 770	176 205	182 290	182 620	182 988
Documents communiqués (1)	312 806	319 006	338 720	376 622	359 876	401 554	386 584

(1) Y compris les documents prêtés.

18. — Bibliothèque « Fonds Quetelet ».

(Source : Ministère des Affaires économiques.)

SPECIFICATIONS	1972	1973	1974	1975	1976	1977	1978
Volumes	572 383	591 090	610 885	630 446	650 256	669 629	689 060
Accroissem. livres (achats, dons + échanges)	9 000	5 931	6 429	5 879	5 896	5 305	5 215
Nombre des périodiques courants	6 125	6 388	6 677	6 841	6 947	7 034	7 108
Fiches catalographiques (1)	1 323 081	1 323 081	1 323 081	1 323 081	1 323 081	1 323 081	1 323 081
Nombre de références bibliographiques sur microfiches :							
Auteur		49 680	67 392	86 840	109 296	129 168	146 556
Sujet		106 812	(2) 119 808	156 492	196 236	226 044	255 852
Kwit (3)		347 760	374 400	509 220	633 420	745 200	881 820
Lecteurs inscrits	2 851	3 185	3 948	4 013	3 821	4 087	3 901
Nombre de documents communiqués (4)	142 041	171 375	204 044	232 890	254 794	274 079	269 192

(1) Estimation, nombre constant à partir de 1973, remplacé par des microfiches.

(2) Total cumulatif 1969-juillet 1974.

(3) Kwit : Keyword in title : mots du titre permutés.

(4) Y compris les documents prêtés.

19. — Production de livres (1).

(Source : Bibliothèque Royale.)

SUJET DU LIVRE	Nombre de premières éditions en (2)						
	1972	1973	1974	1975	1976	1977	1978
Ouvrages généraux	172	136	178	175	144	115	215
Philosophie	115	171	285	136	169	163	173
Religion	111	208	148	214	253	189	280
Sciences sociales	722	959	1 199	1 113	1 230	1 119	1 446
Philologie	234	335	451	359	436	366	260
Sciences pures	393	480	547	492	542	465	467
Sciences appliquées	364	561	692	825	765	781	924
Beaux-Arts et récréation	385	428	514	812	627	595	804
Littérature	1 213	1 561	1 677	1 204	1 655	1 514	2 371
Histoire, géographie, biographie et généalogie	319	448	559	518	593	657	630
Total :	4 028	5 287	6 250	5 848	6 414	5 964	7 570

(1) Les statistiques de la production des livres rendent compte des livres de caractère intellectuel publiés dans le pays.

(2) Une première édition est le premier tirage publié d'un manuscrit original.

20. — Budget des Ministères de l'Éducation nationale et de la Culture. — Régime néerlandais.

(Source : Ministerie van Nationale Opvoeding en van Cultuur.)

SECTIONS	1975	1976	1977	1978
----------	------	------	------	------

(Dépenses courantes et dépenses de capital)

(× 1 000 000 F)

PARLEMENT ET CONSEIL CULTUREL.

Crédits ⁽¹⁾

	1975	1976	1977	1978
A. Education nationale.				
I. Administration générale (2)	1 310	1 466	1 803	1 941
II. Enseignement fondamental (3)	18 563	20 701	25 697	26 634
III. Enseignement spécial (3)	3 404	3 556	4 243	4 686
IV. Enseignement secondaire (3)	37 981	43 673	45 140	48 705
V. Enseignement supérieur non universitaire (3)	1 775	1 861	4 417	5 331
VI. Administration des services communs de l'Éducation nationale (3)	3 026	3 125	2 983	3 667
VII. Enseignement universitaire	8 584	9 714	10 529	10 884
VIII. Recherche scientifique	41	48	43	53
Total :	74 684	84 144	94 855	101 901
B. Culture.				
Total :	5 054	5 587	6 586	..
Total général :	79 738	89 731	101 441	..

Dépenses

	1975	1976	1977	1978
A. Education nationale.				
I. Administration générale (2)	1 021	1 136	1 402	1 542
II. Enseignement fondamental (3)	19 164	20 473	20 332	26 302
III. Enseignement spécial (3)	2 999	3 622	4 168	4 557
IV. Enseignement secondaire (3)	38 610	43 863	45 017	47 656
V. Enseignement supérieur non universitaire (3)	1 721	1 751	4 335	5 302
VI. Administration des services communs de l'Éducation nationale (3)	2 747	1 224	1 375	3 465
VII. Enseignement universitaire	8 266	8 975	9 725	10 644
VIII. Recherche scientifique	27	7	16	15
Total :	74 555	81 051	86 370	99 483
B. Culture.				
Total :	7 077	5 305	5 539	..
Total général :	81 632	86 356	91 909	..

(1) Crédits votés y compris les feuillets d'ajustement.

(2) Y compris les dépenses des cabinets.

(3) Y compris les transferts de dispositions spéciales.

21. — Budget des Ministères de l'Education nationale et de la Culture. — Régime français.

(Source : Ministère de l'Education nationale et de la Culture.)

SECTIONS	1975	1976	1977
	(Dépenses ordinaires)		
	(× 1 000 000 F)		
	Crédits ⁽¹⁾		
A. Education nationale.			
I. Administration générale (2)	1 087	1 214	1 971
II. Enseignement fondamental	15 309	16 878	18 818
III. Enseignement spécial	2 570	3 564	3 779
IV. Enseignement secondaire	24 214	26 893	31 825
V. Organisation des études	942	1 155	1 264
VI. Enseignement supérieur	12 203	14 055	14 870
VII. Recherche scientifique	36	39	44
VIII. Enseignement de promotion sociale.....	1 369	1 758	1 612
IX. Enseignement par correspondance	25	30	27
X. Allocations d'études	791	770	591
Total :	58 546	66 356	74 801
B. Culture.			
Total :	3 444	3 984	6 084
Total général :	61 990	70 340	80 885

	Dépenses		
A. Education nationale.			
I. Administration générale (2)	1 034	1 105	1 456
II. Enseignement fondamental	15 440	17 654	18 677
III. Enseignement spécial	2 815	3 428	3 837
IV. Enseignement secondaire	25 564	29 128	32 069
V. Organisation des études	924	1 134	1 271
VI. Enseignement supérieur	12 369	14 079	15 221
VII. Recherche scientifique	28	41	42
VIII. Enseignement de promotion sociale.....	1 698	1 676	1 801
IX. Enseignement par correspondance	19	21	23
X. Allocations d'études	766	770	597
Total :	60 657	69 036	74 994
B. Culture.			
Total :	3 453	4 194	4 757
Total général :	64 110	73 230	79 751

(1) Crédits votés y compris les feuillets d'ajustement.

(2) Y compris les dépenses des cabinets.

Politique scientifique

1. — Programme budgétaire analysé d'après la finalité et la nature des activités ⁽¹⁾.

(Source : Service d'Etudes de la Politique scientifique.)

SPECIFICATION	1974	1975	1976	1977	SPECIFICATION	1978 (2)	1979 (3)
(× 1 000 000 F)							
A. Recherche et développement							
1. Energie nucléaire	2 738	2 707	3 476	3 525	1. Formation socio-économique	5 758	6 523
2. Navigation spatiale	494	718	1 005	1 172	2. Agriculture, sylviculture et pêche ..	1 952	2 026
3. Défense nationale	116	127	128	85	3. Promotion du développement industriel	2 205	2 275
4. Milieu naturel	1 137	1 238	1 487	1 657	4. Energie	2 123	3 813
5. Technologie	3 003	3 895	4 626	4 323	5. Transport et communications	677	692
6. Santé publique	1 684	1 867	2 453	2 395	6. Education	252	258
7. Infrastructure socio-écon.	208	249	289	323	7. Santé	1 988	2 126
8. Milieu humain	1 942	2 013	2 448	2 902	8. Gestion du milieu naturel et de ses origines	2 059	2 034
9. Connaissance générale	1 700	1 866	2 112	2 401	9. Science militaire	50	33
Total :	13 022	14 680	18 024	18 783	10. Indéterminé	—	—
B. Enseignement supérieur							
1. Energie nucléaire	137	165	103	91	1. Formation socio-économique	7 974	8 339
2. Navigation spatiale	52	59	48	73	2. Agriculture, sylviculture et pêche ..	188	191
3. Défense nationale	38	46	37	61	3. Promotion du développement industriel	234	233
4. Milieu naturel	374	410	458	517	4. Energie	82	83
5. Technologie	736	792	1 044	978	5. Transport et communications	189	196
6. Santé publique	853	932	1 032	1 176	6. Education	201	207
7. Infrastructure socio-écon.	183	199	96	247	7. Santé	939	970
8. Milieu humain	1 725	1 860	1 957	2 318	8. Gestion du milieu naturel et de ses origines	321	327
9. Connaissance générale	1 459	1 632	2 210	2 084	9. Science militaire	4	4
Total :	5 557	6 095	6 985	7 545	10. Indéterminé	—	—
C. Autres activités scientifiques							
1. Energie nucléaire	771	833	849	1 110	1. Formation socio-économique	4 425	4 247
2. Navigation spatiale	18	21	51	25	2. Agriculture, sylviculture et pêche ..	249	270
3. Défense nationale	6	7	22	10	3. Promotion du développement industriel	566	561
4. Milieu naturel	347	398	494	392	4. Energie	1 351	1 382
5. Technologie	486	534	671	645	5. Transport et communications	285	296
6. Santé publique	938	1 105	1 219	1 452	6. Education	45	46
7. Infrastructure socio-écon.	51	62	129	94	7. Santé	881	872
8. Milieu humain	784	865	926	1 115	8. Gestion du milieu naturel et de ses origines	524	589
9. Connaissance générale	946	1 036	787	1 291	9. Science militaire	7	7
Total :	4 347	4 861	5 148	6 134	10. Indéterminé	—	—
D. Total A + B + C							
1. Energie nucléaire	3 646	3 705	4 428	4 726	1. Formation socio-économique	18 157	19 109
2. Navigation spatiale	564	798	1 104	1 270	2. Agriculture, sylviculture et pêche ..	2 390	2 487
3. Défense nationale	160	180	187	156	3. Promotion du développement industriel	3 005	3 070
4. Milieu naturel	1 858	2 046	2 439	2 566	4. Energie	3 556	5 278
5. Technologie	4 225	5 221	6 341	5 946	5. Transport et communications	1 152	1 184
6. Santé publique	3 475	3 904	4 704	5 023	6. Education	497	511
7. Infrastructure socio-écon.	442	510	514	664	7. Santé	3 808	3 968
8. Milieu humain	4 451	4 738	5 331	6 335	8. Gestion du milieu naturel et de ses origines	2 904	2 949
9. Connaissance générale	4 105	4 534	5 109	5 776	9. Science militaire	60	44
Total général :	22 926	25 636	30 157	32 462	10. Indéterminé	147	630
						35 676	39 230

(1) La répartition des crédits budgétaires de la politique scientifique d'après l'affectation a été faite sur base des dernières données disponibles sur le potentiel scientifique.

Les crédits suivants ne sont pas compris : programmes d'investissement des établissements universitaires et des établissements scientifiques de l'Etat; intervention de l'Etat dans le financement de l'enseignement universitaire par application des articles 34 et 35 de la loi du 27 juillet 1971; financement des activités scientifiques dans le cadre de la coopération au développement; transferts financiers au profit des établissements universitaires libres et des hôpitaux universitaires.

(2) Chiffres ajustés.

(3) Chiffres originaux.

Justice

1. — Justice pénale.

Statistique de l'Administration de la Justice

SPECIFICATIONS	1910	1930	1950	1960	1970	1974	1975
Parquets.							
Nombre de plaintes, dénonciations et procès-verbaux entrés au Parquet	208 335	250 263	356 017	482 252	658 680	939 157	884 658
<i>Direction donnée aux plaintes, dénonciations et procès-verbaux :</i>							
1. Affaires terminées par transaction	—	—	11 229	12 250	13 960	47 735	32 053
2. Affaires communiquées au juge d'instruction ...	56 688	34 921	20 788	22 609	21 585	24 194	26 501
3. Affaires portées en correctionnelle par citation directe	32 693	29 876	37 577	41 199	56 968	61 309	59 779
4. Affaires renvoyées à une autre juridiction	19 128	47 624	53 617	69 793	92 059	127 425	121 828
5. Affaires laissées sans suite :							
a) Les auteurs étant inconnus	28 159	41 351	103 352	115 360
b) Pour tous autres motifs	70 895	95 865	139 325	223 410
<i>Total des affaires laissées sans suite :</i>	99 054	137 216	242 677	338 770	433 701	625 522	609 812
Chambre du Conseil. (Résultat de l'instruction).							
<i>Affaires ayant fait l'objet d'ordonnances :</i>							
a) De renvoi devant les différentes juridictions.	45 396	25 525	23 725	31 815	28 200	30 992	32 516
b) D'internement	—	—	361	423	232	265	280
c) De non-lieu à poursuivre	10 830	8 184	7 939	5 604	4 439	5 093	5 492
<i>Total :</i>	56 226	33 709	32 025	37 842	32 871	36 350	38 288
Ordonnances des Chambres du Conseil soumises aux Chambres des mises en accusation.							
a) Ordonnances préparatoires et d'instruction :							
confirmées entièrement	453	380	857	632	722	1 460	1 417
infirmées en tout ou en partie	145	100	242	176	409	659	978
b) Ordonnances sur le fond des affaires :							
confirmées entièrement	73	129	124	78	195	218	183
infirmées en tout ou en partie	83	73	39	19	81	87	82
<i>Total :</i>	754	682	1 262	905	1 407	2 424	2 660
Chambres des mises en accusation. (Résultats des arrêts).							
Arrêts décrétant qu'il n'y a lieu à suivre contre aucun des inculpés	11	60	45	44	82	92	60
Arrêts portant décision d'internement (loi du 9 avril 1930)	—	—	59	72	12	20	5
Arrêts renvoyant devant les différentes juridictions	136	142	115	59	115	146	133
<i>Total :</i>	147	202	219	175	209	258	198
Arrêts statuant sur des demandes de réhabilitation de condamnés (loi du 25 avril 1896) :							
Octrois	247	187	539	2 905	2 792	3 033	2 945
Rejets	50	66	114	411	155	90	56
<i>Total :</i>	297	253	653	3 316	2 947	3 123	3 001

1. — Justice pénale. (suite)

Statistique de l'Administration de la Justice. (suite).

SPÉCIFICATIONS	1910	1930	1950	1960	1970	1974	1975
Tribunaux de police.							
Nombre des inculpés (1) :							
Affaires de police	183 856	188 843	139 800	188 317	176 543	217 886	207 032
Vagabondage et mendicité	7 340	3 010	993	1 682	1 431	2 640	2 562
Affaires électorales	1 174	7	1 113	—	1	40	9
Total :	192 370	191 860	141 906	189 999	177 975	220 566	209 603
I. Affaires de police.							
Acquittés ou renvoyés poursuites, le tribunal s'étant déclaré incompétent	24 036	19 585	18 324	25 732	18 338	20 789	18 164
Condamnés à l'emprisonnement :							
conditionnellement	85	53	80	637	1 302	2 715	2 677
sans condition	4 692	596	507	1 241	1 422	1 316	1 480
Condamnés à l'amende :							
conditionnellement	51 919	58 462	27 313	38 453	25 559	32 037	31 037
sans condition	103 124	110 147	93 576	122 254	129 922	161 029	153 674
Total des condamnations :	159 820	169 258	121 476	162 585	158 205	197 097	184 711
II. Lois électorales (absence au vote) :							
Acquittés	347	3	79	—	—	8	2
Condamnés	827	4	1 034	—	1	32	7
III. Vagabondage et mendicité :							
Acquittés	843	154	77	78	61	117	138
Mis à la disposition du Gouvernement	6 497	2 856	916	1 604	1 370	2 523	2 424
IV. Obligation scolaire (2) :							
Acquittés	—	1 701	98	46	7	—	—
Condamnés à l'amende :							
conditionnellement	—	1 341	106	57	3	2	—
sans condition	—	5 750	540	231	22	11	6
Condamnés à l'emprisonnement :							
conditionnellement	—	78	3	4	—	—	—
sans condition	—	229	19	8	2	—	—
Total des condamnations :	—	7 398	668	300	27	13	6
Tribunaux correctionnels.							
Affaires inscrites :							
Pendantes au début de l'année	14 675	10 415	17 287	19 196	12 851	16 498	16 361
Nouvelles, introduites pendant l'année	44 388	41 573	49 497	55 226	62 081	65 811	67 850
Affaires jugées	44 326	40 361	47 803	54 528	59 777	65 820	67 208
Prévenus jugés :							
En première instance	55 227	47 871	53 161	54 628	54 470	53 239	—
En degré d'appel	1 994	3 543	5 449	9 208	11 168	12 979	—
Total des prévenus jugés :	57 221	51 324	58 610	63 836	65 638	66 218	—
Jugés en première instance ou en degré d'appel :							
Acquittés	11 017	9 034	9 680	8 934	8 986	8 698	—
Condamnés à l'emprisonnement :							
conditionnellement	4 735	3 939	8 026	9 379	11 010	11 723	—
sans condition	17 138	10 965	9 574	9 055	8 567	6 502	—
Condamnés à l'amende :							
conditionnellement	11 566	12 750	11 624	10 163	6 338	6 329	—
sans condition	12 765	14 636	19 706	26 305	30 737	32 966	—
Total des condamnations :	46 204	42 290	48 930	54 902	56 652	57 520	—
Cours d'Appel.							
Nombre des arrêts en matière répressive :							
confirmatifs	2 737	1 687	1 850	2 733	2 608	2 476	2 625
infirmatifs en tout ou en partie	1 673	1 756	3 847	3 116	3 872	3 918	3 790
Total :	4 410	3 443	5 697	5 849	6 480	6 394	6 415

(1) Infractions en matière scolaire non comprises. — (2) Les juges des enfants sont aussi compétents en la matière.

1. — Justice pénale. (suite)

Statistique de l'Administration de la Justice (suite).

SPECIFICATIONS	1910	1930	1950	1960	1970	1974	1975
Nombre des prévenus	6 716	4 980	8 092	7 571	9 145	11 309	13 078
Cours d'Assises.							
Affaires jugées :							
Affaires criminelles	69	96	37	27	36	39	50
Délits politiques et de presse	—	1	—	—	—	—	—
Total:	69	97	37	27	36	39	50
Affaires criminelles.							
Acquittés	25	29	9	4	5	9	8
Accusés :							
Internés en vertu de la loi de défense sociale (9 avril 1930).....	—	—	—	—	—	3	1
Condamnés à la peine :							
de mort	6	6	2	2	3	5	5
des travaux forcés à perpétuité.....	10	8	8	5	5	4	14
des travaux forcés à temps	35	32	12	9	15	18	25
de la détention	—	—	—	—	—	—	—
de la réclusion	12	24	12	7	7	13	10
de l'emprisonnement	3	19	7	2	12	9	15
de l'amende	—	—	—	1	—	—	—
Total des condamnations et internements	65	89	41	26	42	52	70
Accusés jugés contradictoirement	90	116	49	29	47	61	78
Accusés jugés par contumace	1	2	1	1	1	3	1
Cour de Cassation, 2^e Chambre.							
Arrêts rendus :							
Cassation.....	135	93	143	206	187	297	224
Rejet	475	591	689	914	992	907	874
Autres	54	20	32	26	37	44	70
Total:	664	704	864	1 146	1 216	1 248	1 168

2. — Statistique criminelle.

I. — Age des condamnés au moment de l'infraction.

Condamnés âgés, au moment de l'infraction, de	1910	1930	1950	1960	1970	1973	1974	1910	1930	1950	1960	1970	1973	1974
Hommes														
Moins de 21 ans	6 999	3 492	2 396	2 297	1 796	1 127	1 642	1 671	775	642	339	326	132	248
21 à moins de 30 ans	15 222	11 326	7 247	7 138	8 093	7 470	7 431	3 991	2 576	2 051	1 772	1 956	1 557	1 704
30 à moins de 40 ans	10 327	8 449	5 725	6 155	5 958	5 108	4 754	3 531	2 585	1 786	1 796	1 632	1 191	1 206
40 à moins de 50 ans	5 199	4 837	4 922	3 250	3 660	3 350	3 050	2 197	1 582	1 563	974	1 174	930	909
50 à moins de 60 ans	2 184	2 344	2 217	2 192	1 266	1 134	1 047	937	799	769	655	429	368	332
60 ans et plus	776	858	927	761	595	441	391	380	322	300	234	230	175	147
Age inconnu	5	7	—	2	—	—	—	1	2	—	—	—	—	—
Total:	40 712	31 313	23 434	21 795	21 368	18 630	18 315	12 708	8 641	7 111	5 870	5 747	4 353	4 546
Femmes														

N.B. — Les condamnations passées en force de chose jugée sont seules inscrites dans la statistique criminelle. Il ne pourrait donc y avoir de concordance, quant au nombre de condamnés, entre les chiffres de cette statistique et ceux de la statistique de l'Administration de la Justice.

2. — Statistique criminelle. (suite)

II. Nombre de condamnés.

ANNÉES	A. Nombre de condamnés								
	Primaires			Récidiviste			Ensemble		
	H	F	Total	H	F	Total	H	F	Total
1900	23 099	9 203	32 302	18 134	3 251	21 385	41 233	12 454	53 687
1910	20 443	8 135	28 578	20 269	4 573	24 842	40 712	12 708	53 420
1920	15 848	8 899	24 747	11 178	3 889	15 067	27 026	12 788	39 814
1930	17 567	5 682	23 249	13 746	2 959	16 705	31 313	8 641	39 954
1939	12 223	4 886	17 109	12 306	2 485	14 791	24 529	7 371	31 900
1950	13 139	4 724	17 863	10 295	2 387	12 682	23 434	7 111	30 545
1960	11 845	4 051	15 896	9 950	1 819	11 769	21 795	5 870	27 665
1970	11 865	4 093	15 958	9 503	1 654	11 157	21 368	5 747	27 115
1972	9 633	3 639	13 272	9 910	1 547	11 457	19 543	5 186	24 729
1973	8 688	2 836	11 524	9 942	1 517	11 459	18 630	4 353	22 983
1974	10 368	3 295	13 663	7 947	1 251	9 198	18 315	4 546	22 861

ANNÉES	B. Condamnés ayant											
	commis leur infraction sous l'influence de la boisson			encouru au moins une condamnation pour ivresse publique			encouru une condamnation pour ivresse publique et ayant en outre commis leur infraction sous l'influence de la boisson			Total		
	H	F	Total	H	F	Total	H	F	Total	H	F	Total
1900	939	17	956	4 920	218	5 138	4 485	141	4 626	10 344	376	10 720
1910	349	11	360	6 738	272	7 010	4 263	174	4 437	11 350	457	11 807
1920	52	—	52	2 986	119	3 105	1 490	51	1 541	4 528	170	4 698
1930	911	20	931	4 311	171	4 482	3 862	126	3 988	9 084	317	9 401
1939	229	18	247	3 830	172	4 002	1 964	110	2 074	6 023	300	6 323
1950	5	—	5	2 155	158	2 313	1 981	131	2 112	4 141	289	4 430
1960	10	—	10	2 070	121	2 191	1 651	83	1 734	3 731	204	3 935
1970	29	4	33	1 477	103	1 580	639	40	679	2 145	147	2 292
1972	105	10	115	2 160	130	2 290	508	40	548	2 773	180	2 953
1973	28	—	28	1 903	95	1 998	415	27	442	2 346	122	2 468
1974	47	8	55	2 002	173	2 175	430	32	462	2 479	213	2 692

N.B. — H = hommes, F = femmes.

2. — Statistique criminelle. (suite)

III. Répartition des condamnés d'après l'état civil.

SPECIFICATIONS	1920	1930	1939	1950	1960	1970	1972	1973	1974
Hommes.									
Célibataires	12 425	13 064	8 471	8 273	7 823	7 263	6 934	6 357	6 239
Mariés	13 843	17 000	14 721	13 927	12 932	12 798	11 519	11 261	11 036
Veufs	621	719	747	556	418	310	182	142	193
Divorcés	116	385	556	646	584	992	907	869	845
Etat civil inconnu	21	145	34	32	38	5	1	1	2
Total:	27 026	31 313	24 529	23 434	21 795	21 368	19 543	18 630	18 315
Femmes.									
Célibataires	3 578	1 575	1 105	1 248	745	622	493	401	449
Mariées	8 515	6 508	5 735	5 274	4 707	4 686	4 270	3 624	3 697
Veuves	627	383	327	353	196	162	112	102	99
Divorcées	63	155	201	233	213	270	309	226	301
Etat civil inconnu	5	20	3	3	9	7	2	—	—
Total:	12 788	8 641	7 371	7 111	5 870	5 747	5 186	4 353	4 546
Total.									
Célibataires	16 003	14 639	9 576	9 521	8 568	7 885	7 427	6 758	6 688
Mariés	22 358	23 508	20 456	19 201	17 638	17 484	15 789	14 885	14 733
Veufs	1 248	1 102	1 074	909	614	472	294	244	292
Divorcés	179	540	757	879	797	1 262	1 216	1 095	1 146
Etat civil inconnu	26	165	37	35	47	12	3	1	2
Total:	39 814	39 954	31 900	30 545	27 665	27 115	24 729	22 983	22 861

2. — Statistique criminelle. (suite)

IV. Répartition des condamnés d'après les faits commis.

INFRACTIONS		Moyenne 1955-1959	1969	1970	1972	1973	1974
Faux en écritures	Hommes	797	837	839	655	561	649
	Femmes	204	192	193	139	136	150
	Total:	1 001	1 029	1 032	794	697	799
Viols et attentats à la pudeur	Hommes	819	892	795	682	590	578
	Femmes	23	26	22	20	8	18
	Total:	842	918	817	702	598	596
Meurtres	Hommes	15	38	24	32	3	12
	Femmes	5	5	10	10	1	3
	Total:	20	43	34	42	4	15
Lésions corporelles volontaires (peines criminelles et correc- tionnelles)	Hommes	3 415	3 466	3 776	3 107	3 086	3 027
	Femmes	475	401	469	263	267	279
	Total:	3 890	3 867	4 245	3 370	3 353	3 306
Lésions corporelles volontaires (peines de police)	Hommes	2 318	1 145	772	1 113	998	825
	Femmes	794	285	212	225	208	129
	Total:	3 112	1 430	984	1 338	1 206	954
Vols et maraudages (peines cri- minelles et correctionnelles)	Hommes	3 897	4 744	5 171	4 633	4 331	4 481
	Femmes	918	1 546	1 570	1 465	1 182	1 310
	Total:	4 815	6 290	6 741	6 098	5 513	5 791
Vols et maraudages (peines de police)	Hommes	130	38	42	30	33	29
	Femmes	54	30	18	38	20	36
	Total:	184	68	60	68	53	65
Abus de confiance, escroque- ries, tromperies	Hommes	1 586	1 319	1 369	1 177	1 250	1 237
	Femmes	348	263	305	231	236	300
	Total:	1 934	1 582	1 674	1 408	1 486	1 537
Autres infractions	Hommes	8 169	8 017	8 580	8 114	7 778	7 477
	Femmes	3 119	2 673	2 948	2 795	2 295	2 321
	Total:	11 288	10 690	11 528	10 909	10 073	9 798

3. — Personnel des tribunaux de première instance et des justices de paix. — Nombre d'avocats et de notaires.

(Source : Ministère de la Justice.)

ARRONDISSEMENTS JUDICIAIRES	Tribunaux de première instance							Justices de paix	
	Présidents et vice- présidents	Juges	Pro- cureurs du Roi et sub- stituts	Greffiers (1)	Huissiers	Notaires	Avocats	Juges	Greffiers (1)
Situation au 31 décembre 1977									
Anvers	3	35	34	44	44	111	674	15	38
Malines	3	8	7	14	12	32	121	4	11
Turnhout	3	10	8	16	8	37	95	5	13
Bruxelles	15	59	60	69	74	172	1 959	30	81
Louvain	3	10	10	18	13	44	171	6	14
Nivelles	2	7	8	12	10	33	89	5	11
Charleroi	7	24	22	35	28	68	271	11	28
Mons	4	15	14	21	20	49	154	8	20
Tournai	3	9	8	16	14	47	79	7	14
Bruges	5	16	15	21	21	53	214	7	18
Courtrai	4	13	11	18	13	50	196	7	17
Furnes	2	3	5	6	5	13	33	2	4
Ypres	2	4	5	6	5	23	41	3	5
Audenarde	3	7	7	10	10	31	60	4	9
Gand	6	20	24	30	28	82	445	11	27
Termonde	5	16	16	23	19	68	210	9	23
Huy	2	4	5	9	8	23	45	4	8
Liège	7	24	25	38	37	80	466	12	33
Verviers	3	8	9	13	14	35	71	7	14
Hasselt	3	10	9	16	9	34	157	5	14
Tongres	3	7	8	15	7	30	120	5	13
Arlon	2	4	4	6	7	15	33	4	7
Marche-en-Famenne	2	3	3	4	4	16	21	4	7
Neufchâteau	2	3	3	4	5	16	21	5	8
Dinant	2	5	5	9	8	27	52	6	12
Namur	3	8	7	12	18	32	126	5	10
Total:	105	332	332	485	441	1 221	5 931	191	459

(1) Greffiers, greffiers-adjoints, etc.

4. — Déclarations de faillite et demandes de concordat judiciaire.

Déclarations de faillite (1).

RESSORTS DE COURS D'APPEL	1910	1920	1930	1939	1950	1960	1970	1973	1974	1975	1976
Bruxelles	366	53	416	520	307	517	719	1 218	1 214	1 383	1 526
Gand	113	20	128	147	111	153	229	276	294	329	420
Liège	113	20	91	78	87	150	292	368	386	527	519
Royaume:	592	93	635	745	505	820	1 240	1 862	1 894	2 239	2 465

(1) Y compris les faillites rouvertes.

Demandes de concordat judiciaire.

RESSORTS DE COURS D'APPEL	1910	1920	1930	1939	1950	1960	1970	1973	1974	1975	1976
Bruxelles	221	14	..	204	60	46	140	109	146	165	161
Gand	47	4	..	72	35	25	46	25	34	57	39
Liège	58	2	..	66	46	55	60	52	52	64	54
Royaume:	326	20	374	342	141	126	246	186	232	286	254

5. — Justice civile et commerciale.

SPÉCIFICATIONS	1910	1930	1950	1960	1970	1974	1975
Justices de Paix.							
Affaires ayant été inscrites :							
sur citation	36 599	48 260	92 082	123 841	147 635	131 538	133 335
sur comparution volontaire	125 279	57 301	90 126	3 586	3 514	2 486	2 743
sur requête	—	—	—	4 841	6 080	10 669	11 382
Affaires terminées :							
par radiation, etc.	130 574	61 219	95 085	16 066	12 389	13 612	14 373
par jugement.....	31 304	44 342	87 123	116 138	135 880	125 277	127 512
Affaires en conciliation :							
terminées à l'amiable	—	—	—	32 917	14 657	13 472	16 269
restées sans suite connue	—	—	—	59 881	28 444	25 684	29 076
Tribunaux de Commerce.							
Affaires nouvelles introduites pendant l'année	43 359	61 328	40 306	57 695	84 752	59 803	67 430
Affaires terminées :							
par jugement	33 240	51 052	33 936	48 815	62 870	46 392	52 323
par transaction, radiation, etc.	11 228	13 017	8 361	10 424	7 643	4 302	4 203
Affaires restant à juger.....	17 478	29 459	19 447	23 377	64 667	84 611	96 544
Nombres des :							
concordats judiciaires homologués.....	166	218	79	58	132	99	145
faillites déclarées	592	635	886	820	1 240	1 894	2 239
Tribunaux de première Instance.							
Affaires nouvelles introduites pendant l'année	13 106	20 084	26 849	28 603	36 017	45 024	47 749
Affaires terminées :							
par jugement.....	9 216	13 520	23 141	22 543	26 125	31 631	33 624
par transaction, radiation, etc.	3 121	6 533	7 483	7 224	2 280	5 577	2 693
Affaires restant à juger	16 595	27 536	29 380	31 602	68 811	112 778	125 134
Nombre de jugements accueillant des demandes en matière de :							
divorce	1 299	2 434	5 148	4 671	6 935	10 961	12 330
séparation de corps	149	230	285	252	149	152	144
Jugements statuant sur les demandes de « Pro Deo »	6 611	4 926	6 230	5 756	2 558	2 524	2 647
dont accordées	6 105	4 577	5 712	5 501	2 293	2 259	2 414
Cours d'Appel.							
Affaires inscrites :							
pendantes au début de l'année	1 484	4 658	5 608	5 023	10 166	16 573	18 287
nouvelles, introduites pendant l'année.....	1 615	3 236	3 186	3 685	5 647	6 775	7 650
Affaires terminées :							
par arrêt au fond	1 200	2 331	2 583	2 794	4 216	4 132	4 513
par transaction, abandon, etc.	312	878	1 002	973	511	6 394	399
Affaires restant à juger.....	1 587	4 685	5 209	4 941	11 086	12 581	20 767
Arrêts rendus :							
en matière fiscale.....	—	233	540	2 101	476	365	318
Cour de Cassation, 1^{re} chambre.							
Affaires inscrites :							
pendantes au début de l'année.....	47	116	190	307	309	338	352
nouvelles, introduites pendant l'année.....	52	125	145	253	272	285	329
Affaires terminées :							
par arrêt au fond	40	130	127	219	249	265	335
par arrêt décrétant la déchéance, le désistement ..	3	2	11	3	6	7	16
Affaires restant à juger.....	56	109	197	338	326	351	330

6. — Activité du Conseil d'Etat.

SPECIFICATIONS	1968-1969	1969-1970	1970-1971	1971-1972	1972-1973	1973-1974
I. Section de législation.						
Avis émis	367	338	265	242	181	219
II. Section d'administration.						
1. Compétence d'avis :						
a) avis émis en matière de contentieux de l'indemnité	4	4	6	1	—	—
b) autres avis	23	23	18	15	—	—
c) total des avis	27	27	24	16	19	17
2. Compétence juridictionnelle :						
a) arrêts rendus en matière de recours contre des décisions contentieuses administratives	258	238	263	168	121	59
b) arrêts rendus en matière de recours contre des actes et règlements administratifs :						
— accordant l'annulation	67	69	66	70	103	166
— refusant l'annulation	152	145	119	149	159	248
— total	219	214	185	219	262	414
c) autres arrêts	68	93	186	166	105	116
d) total des arrêts	545	545	634	553	488	589
3. Compétence en matière minière et d'unions professionnelles :						
Affaires terminées	573	624	691	594	674	667
4. Affaires terminées autrement que par avis ou arrêt	32	73	53	37	54	113
5. Total des affaires terminées	1 177	1 269	1 402	1 200	1 235	1 369

Agriculture - Sylviculture

1. — Evolution du nombre d'exploitations (exploitants produisant pour la vente).

TAILLE DES EXPLOITATIONS	1959		1970		1977		1978	
	Nombre	%	Nombre	%	Nombre	%	Nombre	%
Sans cultures	1 208	0,4	4 543	2,5	3 458	2,6	3 190	2,5
1 a - < 5 ha	165 626	61,6	93 237	50,7	57 308	43,7	53 847	42,9
5 ha - < 10 ha	52 583	19,6	33 059	18,0	20 911	16,0	19 895	15,8
10 ha - < 15 ha	23 247	8,6	20 838	11,3	15 621	11,9	15 070	12,0
15 ha - < 20 ha	11 918	4,4	12 642	6,9	11 106	8,5	10 831	8,6
20 ha - < 30 ha	8 340	3,1	11 281	6,1	11 510	8,8	11 503	9,2
30 ha - < 50 ha	3 965	1,5	5 808	3,1	7 552	5,8	7 604	6,1
50 ha - < 100 ha	1 873	0,7	2 222	1,2	3 040	2,3	3 125	2,5
100 ha et plus	309	0,1	375	0,2	530	0,4	562	0,4
Total:	269 069	100,0	184 005	100,0	131 036	100,0	125 627	100,0
Groupements d'exploitations :								
a) pour la totalité de la production :								
30 ha - < 40 ha	1	—
40 ha - < 50 ha	1	—
50 ha - < 100 ha	3	—
100 ha et plus	8	—
Total:	13	—
b) pour une partie de la production								
Total général:	184 023	—

2. — Evolution de quelques grandes cultures et groupes d'animaux.

ANNEES	Cultures (×1 000 ha)							Animaux (×1 000)		
	Froment	Seigle	Orge	Avoine	Betteraves sucrières	Lin	Pommes de terre	Chevaux agricoles	Bovidés	Porcs
1929	153	186	25	231	53	25	153	270	1 673	993
1950	174	89	84	178	63	24	98	244	2 112	1 344
1959	200	62	110	141	64	21	79	170	2 649	1 450
1970	181	20	169	72	89	8	46	45 (1)	2 887	3 728
1971	193	24	149	71	93	12	42	38 (1)	2 840	3 912
1972	204	21	149	67	101	8	37	34 (1)	2 825	4 283
1973	193	16	156	61	104	7	43	40	2 963	4 634
1974	190	13	149	60	105	9	40	37	3 048	5 033
1975	176	9	122	70	120	9	36	36	2 999	4 647
1976	195	15	139	48	96	9	38	33	2 979	4 890
1977	177	17	152	39	94	10	41	30	2 990	4 893
1978	178	15	153	32	110	9	35	26	3 000	5 076

(1) Race de gros trait belge et race de trait ardennais.

Remarques se rapportant aux pages 196 à 199 et 201 à 203.

1° — Les chiffres du 15 mai 1959 sont extraits du recensement général de l'Agriculture et des Forêts.

Ils se rapportent aux données collectées auprès de :

- a) tous les agriculteurs, éleveurs ou horticulteurs professionnels ;
- b) toutes les personnes, administrations ou organismes quelconques qui exercent la profession d'agriculteur, d'éleveur ou d'horticulteur à titre accessoire et qui vendent des produits de leur exploitation.

Dans cette catégorie sont à comprendre également : toutes les personnes, administrations ou organismes quelconques qui, bien que n'exploitant aucune terre, détiennent cependant à quelque titre que ce soit, au moins : 1 cheval agricole ou 1 bovidé ou 1 truie pour la reproduction ou 1 verrat pour la reproduction ou 3 porcs à l'engrais ou 3 moutons ou 3 chèvres ou 20 volailles ou 20 lapins ou 2 ruches et vendent des produits de leur exploitation ;

- c) tous les établissements pénitentiaires, pensionnats, maisons de repos, hospices et autres établissements similaires, les communautés religieuses ou autres, les établissements d'expérimentation ou de recherche, les services de plantations d'organismes publics produisant pour leurs propres besoins et les exploitations dépendant d'un établissement d'enseignement, pour autant qu'ils exploitent au moins un are ou qu'ils répondent à l'une ou l'autre condition énumérée ci-dessus sous b) bien que ne vendant pas des produits de leur exploitation.

2° — A partir de 1970, le recensement de mai s'adresse aux catégories suivantes d'assujettis :

- a) tous les exploitants produisant, en vue de vendre des produits végétaux ou animaux (producteurs professionnels ou autres) y compris les personnes produisant sous contrat, à savoir : pour les produits végétaux, les utilisateurs du sol ; pour les produits animaux, les détenteurs des animaux ;

- b) tous les établissements pénitentiaires, pensionnats, maisons de repos, hospices et autres établissements similaires, les communautés religieuses ou autres, les établissements d'expérimentation ou de recherche, les services de plantations d'organismes publics produisant pour leurs propres besoins et les exploitations dépendant d'un établissement d'enseignement, pour autant qu'ils exploitent au moins un are ou détiennent des animaux à recenser, qu'ils produisent ou non pour la vente ;

- c) toutes les personnes ou organismes exécutant des travaux agricoles ou horticoles pour le compte d'agriculteurs ou d'horticulteurs en mettant des machines agricoles ou horticoles à leur disposition ;

- d) toutes les coopératives d'utilisation en commun de machines agricoles ou horticoles.

Celui de décembre concerne les assujettis visés ci-dessus sous 2° a) et b).

3. — Etendue cultivée. - Animaux de ferme. - Matériel agricole ⁽¹⁾.

NATURE DES CULTURES	Superficies recensées aux :					
	15-5-1959	15-5-1970	15-5-1975	15-5-1976	15-5-1977	15-5-1978
I. Etendue cultivée						
	(Ha)					
Céréales et farineux.						
I. Céréales panifiables :						
Froment d'hiver	159 794	115 382	98 586	175 385	163 936	163 662
Froment de printemps	38 421	65 238	77 845	20 012	12 992	14 691
Seigle	61 196	19 886	9 032	15 484	17 449	15 112
Epeautre	7 477	5 652	5 278	7 589	8 566	9 082
Méteil	586	674
<i>Total des céréales panifiables :</i>	267 474	206 832	190 741	218 470	202 943	202 547
II. Céréales secondaires :						
Orge d'hiver (Escourgeon)	34 257	50 266	35 912	100 651	116 652	120 761
Orge de printemps	74 729	119 161	86 567	38 677	35 027	32 478
Avoine	139 739	71 941	70 496	48 420	38 875	32 331
Sarrasin	425
Maïs cultivé pour la graine	465	1 954	6 404	5 767	5 718	5 972
Mélange de céréales autres que méteil .	3 447	10 716	11 276	8 631	7 375	5 682
<i>Total des céréales secondaires :</i>	253 062	254 038	210 655	202 146	203 647	197 224
<i>Total des céréales et farineux :</i>	520 536	460 870	401 396	420 616	406 590	399 771
Plantes industrielles.						
Betteraves sucrières	63 747	89 391	119 680	96 190	93 562	109 799
Lin	20 773	8 168	9 291	8 999	9 987	8 548
Chicorée à café	1 278	1 411	1 518	1 569	1 607	1 265
Tabac	1 391	568	489	462	472	475
Houblon	657	974	1 061	1 012	955	829
Plantes oléagineuses :						
Colza d'hiver	48	406	265	256	230	265
Colza d'été	32	86	66	25	12	5
Autres plantes industrielles	67	47	100	92	81	158
<i>Total des plantes industrielles :</i>	87 993	101 051	132 470	108 605	106 906	121 344
Plantes racines et tuberculifères.						
Betteraves fourragères	52 998	32 661	26 793	24 303	22 790	20 360
Pommes de terre tardives, mi-tardives et mi-hâtives	64 563	43 074	32 462	34 063	36 895	31 442
Pommes de terre hâtives	6 709	3 424	3 633	3 609	4 117	3 918
Carottes fourragères	712	361	291	341	339	327
Autres plantes racines et tuberculifères ...	471	311				
<i>Total des plantes racines et tuberculifères :</i>	125 453	79 831	63 179	62 316	64 141	56 047

(1) Voir remarques page 195.

3. — Etendue cultivée. - Animaux de ferme. - Matériel agricole ⁽¹⁾ (suite).

SPECIFICATION	Superficies recensées aux :					
	15-5-1959	15-5-1970	15-5-1975	15-5-1976	15-5-1977	15-5-1978
	(Ha)					
Autres cultures.						
Cultures fourragères :						
Fourrages verts	45 483	37 473	77 981	84 377	96 702	94 669
Prairies	799 887	793 990	741 982	734 833	727 638	720 915
Cultures maraîchères	11 376	25 106	29 589	27 440	29 620	25 299
Cultures fruitières	45 349	21 286	16 434	15 710	13 676	13 480
Cultures de fleurs	783	814	811	798	826	759
Autres cultures (pépinières, oseraies, cultures non dénommées) (2)	8 069	6 116	4 893	4 875	5 086	5 503
Total des autres cultures :	910 947	884 785	871 690	868 033	873 548	860 625
Récapitulation générale.						
a) Cultures en plein air :						
Céréales et farineux	520 536	460 870	401 396	420 616	406 590	399 771
Plantes industrielles	87 993	101 051	132 470	108 605	106 906	121 344
Plantes racines et tuberculifères	125 453	79 831	63 179	62 316	64 141	56 047
Légumes à cosse récoltés secs	11 616	6 533	4 515	3 520	2 302	2 063
Autres cultures	910 947	884 785	871 690	868 033	873 548	860 625
b) Cultures sous verre	1 223	1 925	1 908	1 881	1 863	1 854
c) Jachères	3 063	5 311	4 498	4 087	3 426	5 284
Total général:	1 660 831	1 540 306	1 479 656	1 469 058	1 458 776	1 446 988
Cultures.			%			
a) Cultures en plein air :						
Céréales et farineux	31,3	29,9	27,1	28,6	27,9	27,6
Plantes industrielles	5,3	6,6	9,0	7,4	7,3	8,4
Plantes racines et tuberculifères	7,5	5,2	4,3	4,2	4,4	3,9
Légumes à cosse récoltés secs	0,7	0,4	0,3	0,2	0,2	0,1
Autres cultures	54,9	57,5	58,9	59,2	59,9	59,5
b) Cultures sous verre	0,1	0,1	0,1	0,1	0,1	0,1
c) Jachères	0,2	0,3	0,3	0,3	0,2	0,4
Superficie agricole utilisée :	100,0	100,0	100,0	100,0	100,0	100,0

(1) Voir remarques page 195.

(2) Y compris les semences agricoles et horticoles, les plants de pommes de terre et les jardins potagers.

3. — Etendue cultivée. — Animaux de ferme. — Matériel agricole ⁽¹⁾ (suite).

SPECIFICATION	Nombre :					
	15-5-1959	15-5-1970	15-5-1975	15-5-1976	15-5-1977	15-5-1978
II. Animaux de ferme						
Chevaux agricoles et non agricoles	172 987	73 315	52 870	49 882	46 966	42 538
Bovidés :						
Femelles reproductrices :						
— pour la traite	1 011 725	994 777	994 333	989 376	982 990	971 407
— pour la spéculation du veau au pis		41 526	74 651	79 511	90 929	108 110
Autres bovidés	1 631 232	1 850 358	1 929 828	1 909 924	1 915 908	1 920 278
<i>Total des bovidés :</i>	2 642 957	2 886 661	2 998 812	2 978 811	2 989 827	2 999 795
Porcs	1 426 929	3 727 772	4 646 606	4 890 311	4 892 543	5 076 146
Moutons	112 162	113 349	119 690	120 543	119 387	120 740
Chèvres	8 488	3 860	5 757	6 518	7 544	8 839

III. Matériel agricole

Tracteurs agricoles et horticoles (tout type) ..	46 642	94 542	104 090	108 852	109 398	109 616
Moissonneuses-batteuses	2 575	..	7 535	7 577	7 627	7 651
Installations de traite mécanique	31 748	50 973	49 092	48 571	47 449	45 827

(1) Voir remarques page 195.

4. — Main-d'œuvre permanente occupée le 15 mai.

SPECIFICATION	Nombre				
	1970	1975	1976	1977	1978
Chefs d'exploitation :					
Hommes	106 064	82 180	78 061	76 439	73 413
Femmes	12 569	11 377	10 928	10 806	10 592
Conjoint aidant :					
Hommes	309
Femmes	10 751
Membres du ménage du chef d'exploitation :					
Salariés :					
Hommes	3 868	2 592	2 523	2 450	3 111
Femmes	1 850	547	780	705	529
Aidants :					
Hommes	14 129	9 556	8 590	7 781	6 711
Femmes	24 023	17 327	14 848	13 054	2 591
Autres personnes :					
Hommes	8 470	6 049	6 263	6 074	5 572
Femmes	1 611	690	671	698	666

5. — Recensements des ensemencements d'hiver et du bétail ⁽¹⁾.

I. Cultures.

NATURE DES CULTURES	Superficies recensées aux :					
	1-12-1970	1-12-1974	1-12-1975	1-12-1976	1-12-1977	1-12-1978
(Ha)						
Froment d'hiver	150 512	24 832	166 025	160 190	141 033	177 361
Seigle	23 470	6 633	15 546	18 055	15 358	12 887
Epeautre	7 541	4 557	7 533	8 295	8 521	8 989
Méteil	128	74	272	449	528	642
Orge d'hiver (escourgeon)	68 388	37 118	101 721	117 196	121 543	129 361
Colza d'hiver et navette d'hiver	736	478	443	797	769	639
Total des ensemencements d'hiver :	250 775	73 692	291 540	304 982	287 752	329 879

II. Animaux.

SPECIFICATION	Nombre :					
	1-12-1970	1-12-1974	1-12-1975	1-12-1976	1-12-1977	1-12-1978
Chevaux agricoles et non agricoles	67 399	53 452	51 973	49 462	44 344	39 860
Bovidés	2 714 746	2 888 985	2 805 105	2 822 770	2 823 239	2 869 938
dont femelles reproductrices :						
pour la traite	999 715	997 336	980 104	986 326	973 872	981 376
pour la spéculation du veau au pis	28 308	67 258	72 249	77 101	87 969	107 206
Nombre d'exploitations détenant des bovi- dés	122 651	98 559	93 658	89 578	85 940	82 765
Porcs	3 835 260	4 666 293	4 678 527	4 813 287	4 934 584	4 991 661
dont : truies d'élevage	528 049	595 739	599 461	610 083	626 954	635 424
Nombre d'exploitations détenant des porcs	84 249	64 306	58 883	55 145	51 998	48 280
Moutons	65 700	80 955	82 995	82 003	84 052	90 817
Chèvres	2 612	4 261	4 501	6 394	5 994	9 075

(1) Voir remarques page 195.

6. — Recensement général de l'agriculture et des forêts au 15 mai 1970.

Nombre, étendue, mode de faire-valoir et morcellement des exploitations d'après leur taille (1).

TAILLE DES EXPLOITATIONS	Nombre d'exploitations	Superficie agricole utilisée (ha a)			Morcellement (2)
		en propriété	en location	totale	
Sans culture	4 543	—	—	—	—
0 - < 1 ha	49 065	15 792 20	7 815 29	23 607 49	67 909
1 - < 2 ha	15 373	12 459 47	9 392 00	21 851 47	33 374
2 - < 5 ha	28 799	42 845 07	53 820 44	96 665 51	112 970
5 - < 7 ha	14 585	32 708 00	53 407 35	86 115 35	82 368
7 - < 10 ha	18 474	52 079 34	102 799 87	154 879 21	124 701
10 - < 15 ha	20 838	76 898 37	177 343 37	254 241 74	168 222
15 - < 20 ha	12 642	59 100 61	158 745 54	217 846 15	117 516
20 - < 25 ha	7 154	38 801 98	120 108 80	158 910 78	73 837
25 - < 30 ha	4 127	25 092 94	87 259 74	112 352 68	45 339
30 - < 40 ha	4 036	30 362 85	107 423 37	137 786 22	45 652
40 - < 50 ha	1 772	16 709 30	61 551 58	78 260 88	19 845
50 - < 100 ha	2 222	26 284 61	122 166 48	148 451 09	23 156
100 ha et plus	375	10 780 70	38 556 83	49 337 53	4 178
Total:	184 005	439 915 44	1 100 390 66	1 540 306 10	919 067
Groupements d'exploitations :					
a) pour la totalité de la production	13	423 11	1 478 63	1 901 74	282
b) pour une partie de la production	5	46 35	168 01	214 36	43
Total général:	184 023	440 384 90	1 102 037 30	1 542 422 20	919 392

(1) Exploitants produisant pour la vente.

(2) Nombre de pièces de terre.

7. — Répartition en 1978 des cultures et des animaux par région agricole ⁽¹⁾.

CULTURES ET ANIMAUX	Dunes-Polders	Région sablon-neuse	Campine	Région sablo-limoneuse	Région limoneuse	Région herbagère « Liège »	Campine hen-nuyère
A. Cultures (ha)							
Céréales et farineux	24 457	37 713	9 277	86 560	148 603	2 412	386
Plantes industrielles	6 980	3 342	624	29 295	65 091	425	97
Plantes racines et tuberculifères	3 474	15 250	2 710	23 928	8 171	191	18
Légumes secs	1 047	209	2	338	283	3	—
Cultures fourragères :							
— fourrages	3 244	14 867	15 508	16 087	18 946	2 605	206
— prairies	28 391	95 821	72 669	105 948	87 022	63 201	767
Cultures fruitières	368	1 344	633	6 119	3 852	926	—
Cultures maraîchères	1 222	5 818	1 184	9 209	5 526	51	2
Autres cultures (2)	781	3 239	1 221	1 628	538	123	1
Jachères	95	1 548	1 165	1 589	401	36	—
Total :	70 059	179 151	104 993	280 701	338 433	69 973	1 477

B. Animaux (nombre)

Chevaux agricoles et non agricoles	1 581	13 702	5 496	10 849	3 577	1 159	38
Bovidés	136 956	497 854	356 425	539 495	465 374	208 749	2 994
<i>dont femelles reproductrices :</i>							
pour la traite	31 910	164 813	125 775	168 314	139 867	99 901	1 131
pour la spéculation du veau au pis ..	2 617	6 699	2 595	12 140	18 151	3 571	11
Porcs	280 124	1 677 451	752 123	1 660 454	465 788	119 022	1 097
<i>dont truies d'élevage</i>	54 773	192 750	84 673	193 098	86 720	9 044	97

C. Importance de la culture des céréales (%) ⁽³⁾

Céréales panifiables :							
— froment	17,40	3,01	0,81	14,79	25,39	1,52	12,88
— seigle	0,33	4,12	3,53	0,67	0,10	0,04	0,48
— épeautre	0,02	0,07	0,09	0,04	0,02	0,22	—
Céréales non panifiables :							
— orges	12,86	10,46	2,89	11,70	15,78	1,25	10,22
— avoine	3,42	1,34	0,91	2,81	2,30	0,30	2,57

(1) Voir remarques page 195.

(2) Les autres cultures comprennent les cultures de fleurs, les pépinières, les oseraies, les cultures non dénommées, les cultures de semences agricoles et horticoles, les plants de pommes de terre, les jardins potagers et les cultures sous verre.

(3) En % par rapport à la superficie exploitée dans chaque région.

7. — Répartition en 1978 des cultures et des animaux par région agricole ⁽¹⁾(suite).

CULTURES ET ANIMAUX	Condroz	Haute Ardenne	Région herbagère « Fagne »	Famenne	Ardenne	Région jurassique
A. Cultures (ha)						
Céréales et farineux	48 232	1 094	1 537	11 570	21 615	6 315
Plantes industrielles	14 357	—	115	721	173	124
Plantes racines et tuberculifères	844	73	15	187	749	437
Légumes secs	158	—	3	16	3	1
Cultures fourragères :						
— fourrages	9 144	28	892	5 772	5 562	1 808
— prairies	63 537	30 261	13 400	49 301	85 168	25 429
Cultures fruitières	229	—	—	2	2	5
Cultures maraîchères	2 248	—	5	8	21	5
Autres cultures (2)	331	6	1	42	164	41
Jachères	116	27	14	126	95	72
Total:	139 196	31 489	15 982	67 745	113 552	34 237

B. Animaux (nombre)

Chevaux agricoles et non agricoles	1 951	338	248	1 237	1 842	520
Bovidés	216 899	85 721	37 623	133 308	255 247	63 150
<i>dont femelles reproductrices :</i>						
pour la traite	67 256	39 011	12 826	41 316	65 067	14 220
pour la spéculation du veau au pis ...	12 544	683	1 007	8 142	31 938	8 012
Porcs	43 404	11 242	3 494	11 118	43 212	7 617
<i>dont truies d'élevage</i>	8 493	517	570	1 837	7 933	1 287

C. Importance de la culture des céréales (%) ⁽³⁾

Céréales panifiables :						
— froment	18,34	0,14	3,21	4,59	0,62	3,81
— seigle	0,09	0,07	0,02	0,16	0,90	0,75
— épeautre	0,65	0,02	1,42	2,26	4,58	1,85
Céréales non panifiables :						
— orges	12,42	1,92	4,12	7,14	8,13	7,41
— avoine	2,77	0,76	0,78	2,28	2,05	3,68

(1) Voir remarques page 195.

(2) (3) Voir remarques page 201.

8. — Répartition aux 15 mai 1977 et 1978 des cultures et des animaux, par province ⁽¹⁾ (2).

SPÉCIFICATION	Anvers	Brabant	Hainaut	Liège	Lim- bourg	Luxem- bourg	Namur	Flandre orientale	Flandre occidentale	Royaume
1977										
Cultures (ha)										
Céréales et farineux	6 095	71 342	78 583	41 612	23 548	29 807	54 895	42 118	58 590	406 590
Plantes industrielles	411	21 490	26 767	13 759	6 514	180	14 351	5 694	17 740	106 906
Plantes racines et tuber- culifères	4 208	6 011	7 937	831	1 958	1 480	952	16 562	24 202	64 141
Légumes à cosse récoltés secs	10	66	464	55	15	27	54	521	1 090	2 302
Cultures fourragères :										
fourrages	10 494	8 634	18 865	5 818	8 652	9 278	12 268	12 870	9 823	96 702
prairies	62 846	48 010	90 695	112 988	37 421	112 874	87 666	78 278	96 860	727 638
Cultures fruitières	725	3 277	153	1 544	5 985	6	261	1 362	363	13 676
Cultures maraîchères	2 125	6 295	4 237	1 819	890	17	3 099	1 333	9 805	29 620
Autres cultures (3)	1 298	906	437	181	691	228	209	2 566	1 259	7 775
Jachères	1 034	829	92	52	415	93	69	588	254	3 426
Total:	89 246	166 860	228 230	178 659	86 089	153 990	173 824	161 892	219 986	1 458 776
Animaux (nombre)										
Chevaux agricoles et non agricoles	6 439	6 247	3 279	2 302	2 836	2 577	2 662	12 380	8 244	46 966
Bovidés	298 149	228 704	401 761	374 427	166 975	326 549	268 194	421 002	504 066	2 989 827
dont femelles reproduc- trices :										
pour la traite	108 655	67 510	131 157	159 850	58 836	87 231	79 554	140 430	149 767	982 990
pour la spéculation du veau au pis	1 793	6 770	7 756	10 095	2 956	33 574	16 432	4 222	7 331	90 929
Porcs	526 121	317 582	134 607	213 786	483 886	55 796	52 474	882 052	2 226 239	4 892 543
dont truies	57 504	45 724	21 291	31 435	69 500	10 842	8 808	133 853	247 784	626 741
1978										
Cultures (ha)										
Céréales et farineux	5 661	69 522	78 334	40 535	22 352	28 418	54 115	41 874	58 960	399 771
Plantes industrielles	508	24 864	31 122	15 380	7 268	304	16 073	6 334	19 491	121 344
Plantes racines et tuber- culifères	3 474	5 029	6 993	636	1 610	1 170	781	14 372	21 982	56 047
Légumes à cosse récoltés secs	14	49	245	81	2	6	74	629	963	2 063
Cultures fourragères :										
fourrages	10 471	8 332	18 341	5 531	8 946	7 425	11 731	13 878	10 014	94 669
prairies	62 811	46 511	88 985	111 842	36 706	114 864	86 474	77 091	95 631	720 915
Cultures fruitières	702	3 311	140	1 280	6 045	5	254	1 391	352	13 480
Cultures maraîchères	2 011	5 259	2 227	1 436	885	26	2 277	1 342	9 836	25 299
Autres cultures (3)	1 333	892	427	190	828	199	349	2 598	1 300	8 116
Jachères	1 363	1 507	229	94	527	148	274	730	412	5 284
Total:	88 348	165 276	227 043	177 005	85 169	152 565	172 402	160 239	218 941	1 446 988
Animaux (nombre)										
Chevaux agricoles et non agricoles	5 883	5 465	2 951	2 158	2 585	2 608	2 478	11 194	7 216	42 538
Bovidés	304 801	224 000	402 083	377 106	166 844	329 963	269 223	423 742	502 033	2 999 795
dont femelles reproduc- trices :										
pour la traite	108 240	65 243	130 326	158 452	57 954	84 756	79 043	140 189	147 204	971 407
pour la spéculation du veau au pis	2 132	7 915	9 073	12 261	3 747	39 500	18 905	5 549	9 028	108 110
Porcs	555 530	310 249	131 688	203 680	483 469	49 788	50 732	935 796	2 355 214	5 076 146
dont truies	61 706	43 168	20 874	29 828	71 253	9 131	8 199	139 754	257 879	641 792

(1) D'après les résultats des recensements.

(2) Voir remarques page 195.

(3) Les autres cultures comprennent les cultures de fleurs, les pépinières, les oseraies, les cultures non dénommées, les cultures de semences agricoles et horticoles, les plants de pommes de terre, les jardins potagers et les cultures sous verre.

9. — Maladies contagieuses chez les animaux domestiques.

(Source : Ministère de l'Agriculture.)

ANNÉES	Charbon bactérien	Charbon bactérien	Fièvre aphteuse (bovidés)	Piétin	Peste porcine	Gale des chevaux	Rage	Maladies des abeilles	Pestes aviaires	Myxomatose
(Nombre de foyers)										
1939	267	42	9 797	—	497	—	—	12	—	—
1940	218	40	11 286	—	38	—	—	5	—	—
1941	370	38	2 148	2	8	2 402	—	3	—	—
1942	80	9	272	—	9	1 196	—	5	—	—
1943	40	6	63	6	2	724	—	6	—	—
1944	25	10	7 135	—	2	359	—	1	—	—
1945	23	10	297	—	7	222	—	3	—	—
1946	29	42	9 354	—	43	224	—	3	—	—
1947	43	31	1 557	—	4	233	—	1	—	—
1948	32	34	1 933	—	2	128	—	7	—	—
1949	49	37	1 173	2	100	89	—	6	—	—
1950	53	30	408	1	79	73	—	12	867	—
1951	56	24	50 359	1	23	222	—	42	475	—
1952	75	23	8 498	—	19	55	—	7	1 169	—
1953	52	33	2 549	—	3	11	—	34	423	69
1954	59	20	700	—	6	10	—	85	146	372
1955	49	5	195	—	160	6	—	48	149	47
1956	56	11	720	—	796	4	—	30	66	15
1957	67	8	362	3	278	17	—	31	51	42
1958	47	2	568	1	355	4	—	29	56	38
1959	43	3	57	2	160	4	—	81	182	6
1960	33	3	186	1	109	4	—	79	128	46
1961	36	7	111	1	215	3	1	118	105	41
1962	42	6	6	1	1 705	10	—	71	72	11
1963	34	2	70	2	679	5	—	100	27	11
1964	37	5	2	1	508	9	—	64	55	30
1965	48	—	112	3	337	2	—	118	15	35
1966	13	—	323	1	184	1	41	546	3	26
1967	11	3	22	—	283	3	324	107	6	12
1968	15	2	1	—	317	1	453	59	3	14
1969	23	2	3	—	402	—	165	93	—	5
1970	25	5	2	—	510	1	202	55	6	18
1971	16	3	1	—	93	1	6	19	111	5
1972	21	1	—	—	40	1	7	18	65	5
1973	15	4	—	—	90	—	—	77	26	3
1974	10	10	62	—	85	—	108	22	125	10
1975	7	2	21	—	3	—	194	49	17	3
1976	7	3	1	—	—	—	465	13	1	10
1977	16	1	—	—	1	—	67	22	3	22
1978	24	2	—	—	—	—	61	75	6	11

10. — Rendement moyen des cultures.

NATURE DES CULTURES	1929	1959	1970	1972	1973	1974	1975	1976	1977	1978
(× 100 kg à l'ha)										
Froment d'hiver	} 21,3	41,0	44,6	46,4	52,2	54,5	41,7	47,3	42,6	54,6
Froment alternatif		39,5								
Froment de printemps		21,3	33,0	29,2	37,3	41,6	40,4	34,1	30,8	33,3
Seigle d'hiver	25,0	29,6	30,8	33,8	36,6	35,0	31,3	30,5	34,8	37,8
Epautre	17,5	27,5	35,0	31,9	38,5	36,7	33,9	32,1	33,7	39,4
Méteil	18,3	29,5	28,1	37,4
Orge de printemps	21,7	34,4	26,1	36,1	39,7	36,3	32,4	30,6	32,7	40,3
Orge d'hiver (Escourgeon)	23,7	40,5	42,5	47,7	49,7	51,8	40,2	48,8	48,1	52,5
Avoine	25,4	30,1	27,0	36,6	40,4	37,4	32,4	26,6	29,7	42,1
Maïs cultivé pour la graine	43,1	51,8	40,4	62,9	50,1	58,8	54,1	51,4	62,6
Betteraves sucrières	277,7	231,0	431,3	429,7	491,8	424,9	410,7	478,1	464,0	475,8
Tabac (feuilles sèches)	21,6	22,4	32,5	31,3	33,8	30,4	32,4	30,4	33,4	33,4
Houblon (cônes)	16,1	17,1	17,5	16,2	16,3	19,5	16,5	16,4	18,8	16,8
Colza d'hiver	} 16,9	23,7	25,0	28,5	24,1	22,8	20,8	12,4	29,5	31,8
Colza d'été		20,2	23,7	26,2	17,7	—	25,0	14,5	15,6	20,0
Lin (graine)	6,3	5,8	6,0	7,2	7,7	7,8	6,8	8,7	7,3	8,3
Lin (paille)	43,5	53,9	52,6	69,0	69,9	69,0	58,1	52,8	65,1	65,4
Chicorée à café	344,4	331,5	396,9	391,4	408,1	387,5	407,5	358,2	379,0	361,9
Haricots secs	18,3	25,6	23,0	24,9	23,7	25,7	13,4	20,1	30,8
Haricots verts pour la conserverie	66,4
Pois secs	25,1	32,1	29,0	29,6	32,0	35,7	36,8	27,5	35,2	37,6
Pois verts pour la conserverie	45,6
Féveroles (grosses et petites)	24,7	18,4	25,3	31,5
Pommes de terre mi-tardives et tardives	} 228,2	186,7	312,7	317,3	304,5	367,8	317,4	214,8	367,5	393,0
Pommes de terre mi-hâtives		168,7	301,6	308,1	283,7	390,2	298,7	185,7	345,8	366,8
Pommes de terre hâtives		148,8	172,8	206,7	209,4	200,0	161,8	118,8	152,5	191,3
Betteraves fourragères et mi-sucrières	540,4	412,3	905,8	857,4	925,6	873,6	929,8	903,3	969,7	959,6
Carottes fourragères	241,0	252,2	319,6	326,7
Choux-navets (rutabagas)	376,5	329,1	494,6	481,6
Choux fourragers et moelliers	376,9	494,2	465,5
Trèfle rouge ou ordinaire (foin)	37,2	51,2	48,8	50,7	53,9	47,1	44,8	36,5	53,0	48,4
Autres trèfles (foin)	32,2	44,8	46,9	48,3
Lucerne (foin)	41,4	54,6	55,2	59,4	62,3	56,3	48,3	47,8	55,5	55,5
Prés et prairies temporaires fauchés	} 32,0	51,1	61,3	61,3	65,6	61,0	59,6	51,3	66,8	69,2
Prés et prairies permanents fauchés		41,8	47,4	53,5	57,1	49,4	45,6	35,8	55,5	54,0

11. — Rendement moyen à l'ha des cultures par région agricole. — 1978.

RÉGIONS AGRICOLES	Froment d'hiver	Froment de printemps	Seigle d'hiver	Epeautre	Orge d'hiver (Escourgeon)	Orge de printemps	Avoine	Maïs (graine)	Better. sucrières	
									racines	feuilles et collets
(× 100 kg)										
1. Dunes - Polders	58,5	48,1	40,8	39,4	52,5	48,5	44,5	50,3	509,7	395,7
2. Région sablonneuse	50,6	40,8	39,5	39,4	46,8	41,0	39,8	71,0	474,2	334,2
3. Campine	50,7	36,8	34,7	39,4	46,1	35,0	34,4	57,1	486,4	307,5
4. Région sablo-limoneuse ...	52,2	41,6	37,2	39,4	51,5	40,4	41,8	61,1	480,7	350,0
5. Région limoneuse	56,8	47,5	43,0	47,3	55,7	43,2	47,7	64,6	484,7	361,4
6. Région herbagère « Liège »	52,4	44,4	45,0	39,1	50,2	40,1	43,1	62,6	485,5	407,4
7. Campine hennuyère	48,0	38,0	38,0	—	48,0	35,0	36,0	—	350,0	200,0
8. Condroz	51,8	41,4	42,1	41,4	50,9	37,8	42,7	37,9	416,6	334,7
9. Haute Ardenne	36,3	38,0	40,0	40,0	38,5	34,2	39,1	35,0	—	—
10. Région herbagère « Fagne »	46,8	36,9	40,0	39,2	42,3	34,5	34,7	62,6	379,6	285,0
11. Famenne	48,6	38,7	39,9	41,8	47,6	36,1	39,4	50,0	380,6	287,9
12. Ardenne	41,1	33,7	36,4	38,2	38,7	34,3	33,8	50,0	320,0	380,0
13. Région jurassique	43,8	33,7	39,6	40,0	43,5	36,9	37,6	50,0	381,6	204,9
<i>Royaume :</i>	54,6	42,8	37,8	39,4	52,5	40,3	42,1	62,6	475,8	355,0

RÉGIONS AGRICOLES	Lin (paille)	Lin (graine)	Tabac	Houblon	Colza d'hiver	Pommes de terre hâtives	Pommes de terre mi-hât.	Pommes de terre mi-tardives et tardives	Better. fourragères	
									racines	feuilles et collets
(× 100 kg)										
1. Dunes - Polders	64,9	9,2	—	—	26,8	240,5	363,9	387,7	978,0	223,4
2. Région sablonneuse	66,1	7,7	33,0	—	31,8	191,2	365,5	382,2	998,3	288,6
3. Campine	65,4	8,3	—	15,0	31,8	175,5	304,7	340,1	959,2	279,3
4. Région sablo-limoneuse ...	70,0	8,3	34,2	17,0	23,0	181,1	368,4	427,1	943,9	241,0
5. Région limoneuse	63,8	7,6	35,6	20,0	37,1	222,5	391,1	371,2	921,6	234,8
6. Région herbagère « Liège »	—	—	—	—	—	191,3	342,0	339,2	855,0	271,0
7. Campine hennuyère	65,0	7,0	—	—	—	180,0	340,0	350,0	700,0	200,0
8. Condroz	59,5	8,1	—	—	—	195,6	305,6	309,6	727,9	228,2
9. Haute Ardenne	—	—	—	—	—	150,0	140,0	167,4	700,0	220,0
10. Région herbagère « Fagne »	60,0	6,0	—	—	—	—	326,4	252,3	550,0	200,0
11. Famenne	60,0	7,0	—	10,0	31,1	195,0	281,5	298,6	645,8	281,5
12. Ardenne	60,0	6,0	17,0	—	—	215,5	288,6	289,2	652,5	241,1
13. Région jurassique	—	—	—	—	—	200,0	263,7	241,7	554,3	263,0
<i>Royaume :</i>	65,4	8,3	33,4	16,8	31,8	191,3	366,8	393,0	959,6	259,2

12. — Production des cultures.

NATURE DES CULTURES	1929	1959	1970	1972	1973	1974	1975	1976	1977	1978
(× 100 000 kg)										
Froment d'hiver	3 621	6 613	5 167	7 891	8 438	9 090	4 125	8 300	6 985	8 936
Froment de printemps	95	1 274	1 908	1 267	1 319	951	2 641	613	432	629
Seigle d'hiver	4 650	1 760	613	722	592	463	286	475	608	571
Epeautre	119	206	196	259	300	307	178	245	290	358
Méteil	51	18	19	34
Orge de printemps	191	2 587	3 116	2 348	2 318	1 744	2 805	1 182	1 147	1 309
Orge d'hiver (Escourgeon)	384	1 393	2 139	4 017	4 837	5 246	1 457	4 916	5 609	6 340
Avoine	5 882	4 230	1 943	2 444	2 463	2 224	2 278	1 288	1 148	1 361
Mais cultivé pour la graine	23	99	184	266	244	374	311	297	374
Betteraves sucrières	14 700	14 741	38 682	43 193	51 356	44 653	49 132	46 003	43 432	52 242
Tabac (feuilles sèches)	50	32	19	22	19	15	16	14	16	16
Houblon (cônes)	17	11	17	19	19	23	18	17	18	14
Colza d'hiver	} 1	1	10	27	20	10	6	3	7	8
Colza d'été		0,7	2	1	1	..	2	—	—	—
Lin (graine)	156	121	49	58	51	71	63	78	72	71
Lin (paille)	1 082	1 120	431	555	464	626	540	471	642	559
Chicorée à café	2 197	426	564	271	310	318	615	558	604	458
Haricots secs	8	14	15	27	34	38	18	19	27
Haricots verts pour la conserverie	150
Pois secs	68	232	131	66	45	67	91	47	47	34
Pois verts pour la conserverie	408
Féveroles (grosses et petites)	185	71	27	32
P. d. t. mi-tardives et tardives	} 31 807	4 106	4 382	3 636	3 906	4 727	3 549	2 850	5 398	5 039
P. d. t. mi-hâtives		8 326	8 763	6 720	7 153	9 030	6 356	3 863	7 679	6 829
P. d. t. hâtives		1 138	588	703	947	841	587	428	626	750
Betteraves fourragères et mi-sucrières	44 088	22 129	29 659	24 132	25 210	23 252	24 935	21 964	22 116	19 537
Carottes fourragères	452	186	100	94
Choux-navets (rutabagas)	1 944	84	53	31
Choux fourragers et moelliers	158	119	112
Trèfle rouge ou ordinaire (foin)	2 019	1 062	259	190	} 217	175	140	128	126	99
Autres trèfles (foin)	522	268	85	41		311	238	173	165	232
Luzerne (foin)	314	473	346	154
Prés et prairies temporaires fauchés	} 7 981	1 658	2 931	2 568	2 707	2 404	2 197	1 874	2 525	2 585
Prés et prairies permanents fauchés		8 154	8 446	9 492	9 792	8 056	7 715	5 842	9 345	9 184

13. — Animaux de boucherie abattus pour la consommation. (1)

ANNÉES	Nombre de bêtes abattues										
	Bœufs	Taureaux	Vaches	Génisses	Veaux	Total des bovidés	Porcs	Moutons	Agneaux	Chèvres et chevreaux	Chevaux
(× 1 000 têtes)											
1959	119	136	273	163	297	988	2 401	97	5	1	63
1960	122	135	256	180	303	995	2 613	89	13	2	58
1961	122	149	216	185	266	938	2 620	75	10	0,5	47
1962	109	154	242	197	293	996	2 903	84	11	0,3	41
1963	108	179	249	224	346	1 107	2 713	90	16	0,3	39
1964	123	152	229	179	263	947	2 547	103	10	0,1	40
1965	113	157	228	178	240	916	2 917	143	30	0,1	39
1966	107	189	253	182	252	983	3 295	83	9	0,01	31
1967	119	187	272	182	254	1 014	3 808	109	8	0,07	25
1968	112	194	260	191	267	1 023	4 187	146	16	0,04	30
1969	106	188	255	194	273	1 017	4 236	288	24	0,05	31
1970	103	202	267	194	281	1 047	5 291	149	24	0,05	30
1971	102	220	268	203	285	1 078	5 792	49	20	0,05	25
1972	126	212	225	182	267	1 012	6 107	40	18	—	20
1973	134	221	232	166	228	980	6 615	38	18	0,01	15
1974	91	293	288	191	243	1 106	7 174	39	23	0,11	16
1975	85	292	257	226	244	1 104	6 814	47	26	0,11	18
1976	88	256	265	200	236	1 045	6 856	43	17	0,29	21
1977	69	252	258	181	257	1 017	6 981	44	9	0,29	25
1978	68	247	249	169	262	994	7 404	48	11	0,24	24

ANNÉES	Poids de la viande											Total général
	Bœufs	Taureaux	Vaches	Génisses	Veaux	Total viande bovine	Porcs	Moutons	Agneaux	Chèvres et chevreaux	Chevaux	
(× 1 000 kg)												
1959	33 398	38 426	72 132	35 799	21 048	200 803	189 019	2 173	54	7	21 105	413 161
1960	34 403	38 487	68 060	38 918	21 287	201 155	205 461	1 993	158	18	18 840	427 626
1961	35 077	43 177	57 939	41 596	19 133	196 923	203 509	1 678	133	7	15 530	417 779
1962	31 712	45 101	64 750	44 639	21 661	207 863	226 488	1 878	131	4	13 513	449 877
1963	31 454	52 081	66 433	53 097	27 016	230 080	205 175	1 910	206	3	12 577	449 951
1964	36 161	45 027	60 863	42 865	21 076	205 992	199 111	2 379	127	2	12 214	419 824
1965	33 144	46 606	61 148	43 099	19 485	203 482	231 855	3 286	405	2	11 816	450 845
1966	31 784	55 836	68 191	44 291	20 502	220 604	258 506	1 877	124	2	9 047	490 159
1967	35 259	56 000	73 843	44 689	21 092	230 883	296 845	2 526	115	1	7 595	537 964
1968	33 468	58 655	72 193	47 793	22 691	234 800	328 496	3 240	238	1	9 075	575 849
1969	32 695	58 474	76 203	52 554	25 339	245 264	336 663	6 703	352	1	10 297	599 281
1970	32 960	63 990	80 900	53 867	26 501	258 217	422 715	3 383	342	1	9 851	694 511
1971	32 830	68 138	81 344	56 389	27 627	266 328	453 194	1 079	318	1	8 255	729 174
1972	41 844	67 683	69 534	52 334	26 578	257 974	486 872	876	295	1	6 684	752 701
1973	44 145	72 977	71 712	47 255	23 361	259 451	532 304	860	297	1	5 092	798 005
1974	30 482	102 245	89 629	56 074	27 132	305 561	571 925	902	362	2	5 259	884 010
1975	27 364	98 381	78 600	65 539	26 742	296 626	544 845	1 043	385	2	5 574	848 473
1976	28 696	85 953	81 093	58 288	26 858	280 888	548 888	1 077	250	4	6 129	837 236
1977	23 179	87 489	78 764	53 770	29 799	273 001	561 375	1 097	145	4	6 696	842 318
1978	22 897	84 206	77 365	51 433	31 926	267 827	603 513	1 089	169	3	6 302	878 904

(1) Animaux abattus dans les abattoirs publics et particuliers et dans les tueries particulières.

14. — Production brute de viande indigène et des œufs (1).

(Source : Ministère de l'Agriculture.)

ANNÉES	V viande bovine (2)	V viande de veau	V viande porcine (3)	V viande chevaline	V viande ovine et caprine	Autres viandes (4)	Abats come- tibles	Œufs
	(× 1 000 t)							(× 1 Mln)
1936-1938 (moyenne)	116,8	19,5	194,4	6,2	3,8
1959	185,0	22,8	231,3	13,0	2,8	55,6	38,5	2 780,5
1962	190,6	22,0	266,2	8,8	3,0	93,5	41,2	2 921,2
1963	218,2	27,7	242,9	8,3	2,6	95,1	43,6	2 981,6
1964	163,1	21,6	240,0	6,9	2,5	99,3	36,7	3 167,1
1965	168,1	19,3	276,9	7,3	3,2	104,4	38,9	2 888,1
1966	189,2	21,7	299,9	5,9	2,9	108,1	43,2	2 931,7
1967	181,5	22,9	362,3	4,6	3,3	113,0	46,9	2 972,7
1968	187,8	25,2	411,1	4,3	2,6	116,2	50,1	3 195,9
1969	201,0	27,0	427,1	4,5	4,1	118,0	50,4	3 749,9
1970	214,0	29,1	542,0	5,8	3,6	130,3	59,1	4 098,8
1971	226,9	29,4	577,8	5,1	3,9	127,9	63,9	4 116,5
1972	199,1	28,1	614,6	3,1	2,2	123,6	61,6	4 125,2
1973	204,1	26,0	652,6	2,9	2,5	124,6	62,8	3 951,2
1974	263,9	29,1	685,7	2,8	2,9	121,6	71,3	3 949,9
1975	255,8	27,7	632,2	3,2	2,8	119,0	67,9	3 968,8
1976	239,3	28,6	636,0	4,0	3,2	120,2	66,7	3 868,7
1977	233,1	29,2	654,9	4,4	3,3	117,7	66,6	3 809,0
1978	225,9	30,1	676,1	4,1	3,8	112,6	66,7	3 752,6

(1) La production brute correspond au poids en carcasse de la viande produite par le cheptel indigène (y compris les animaux exportés vivants).

(2) A l'exclusion de la viande de veau.

(3) Y compris les abattages à domicile et clandestins estimés.

(4) Autres viandes : volaille, lapins, gibier, pigeons.

15. — Production de beurre : Beurre de ferme et beurre de laiterie.

(Source : Ministère de l'Agriculture.)

ANNÉES	(× 1 000 t)	ANNÉES	(× 1 000 t)
1936-1938 (moyenne)	70,0	1969	97,8
1950	77,3	1970	91,9
1959	89,4	1971	84,7
1960	89,2	1972	91,6
1961	88,3	1973	87,9
1962	97,2	1974	91,6
1963	90,5	1975	93,0
1964	85,3	1976	90,5
1965	88,7	1977	83,6
1966	85,3	1978	97,7
1967	87,8		
1968	97,7		

16. — Prix moyens des principaux produits agricoles.

(Source : Ministère de l'Agriculture.)

ANNÉES	Froment	Seigle	Avoine	Orge d'été	Orge d'hiver (Escourgeon)	Lin (graine)	Pommes de terre	Paille de froment	Lait	Oeufs moyens
	F/100 kg								F/litre	F/pièce
1950	421,80	324,29	308,96	369,38	..	611,29	121,54	21,10	2,91	..
1959	466,95	345,10	373,56	370,67	371,24	730,09	227,29	58,49	3,40	1,68
1965	487,94	389,07	391,21	413,58	408,18	603,62	170,28	62,11	4,53	1,93
1966	476,15	401,89	381,89	407,04	405,11	593,75	285,34	69,63	4,56	1,62
1967	481,64	412,62	377,16	410,88	406,41	616,29	147,55	90,63	4,56	1,60
1968	475,99	420,50	379,89	414,65	399,32	708,27	72,37	77,57	4,47	1,74
1969	469,40	408,50	394,63	418,41	407,35	688,70	192,46	110,57	4,33	1,55
1970	501,65	432,40	436,42	448,39	464,89	609,92	256,89	139,64	4,46	1,21
1971	490,62	436,31	405,16	437,10	452,62	517,08	92,59	135,65	4,55	1,55
1972	496,80	442,60	396,40	458,77	451,06	591,75	192,16	87,89	4,95	1,47
1973	527,46	478,29	471,71	467,70	460,23	1 114,22	336,42	74,82	5,24	1,94
1974	542,00	521,00	512,71	517,37	507,81	1 590,75	159,47	129,27	5,67	1,75
1975	589,59	555,98	529,90	557,82	557,40	1 107,16	253,97	245,98	6,34	1,49
1976	653,74	624,58	602,48	627,35	625,07	1 120,94	1 032,80	261,95	6,87	1,91
1977	688,18	590,00	627,89	628,49	625,84	958,12	359,36	180,81	7,12	1,99
1978	683,99	592,60	582,61	610,57	605,16	760,54	144,92	89,08	7,31	1,56

ANNÉES	Bœufs	Taureaux	Vaches	Génisses	Porcs 1/2 gras	Veaux	Moutons	Chevaux	Poules à bouillir	Poulets à rôtir
	F/kg									
1950	24,23	21,99	17,64	23,98	21,26	39,98	12,13	13,79
1959	24,73	23,70	16,44	24,79	24,37	35,44	14,90	19,00	21,00	26,80
1965	33,69	33,60	23,97	34,09	29,55	48,57	22,75	27,95	17,27	23,96
1966	32,74	31,94	25,82	34,13	31,62	49,64	21,65	34,43	17,90	22,53
1967	33,98	34,84	25,09	34,18	29,45	48,03	21,58	38,20	15,52	22,17
1968	35,88	35,18	26,59	35,17	30,89	52,97	26,51	36,66	15,48	23,65
1969	38,92	37,24	27,92	37,26	35,89	57,47	28,62	31,85	14,65	24,91
1970	38,91	36,97	25,83	37,45	33,25	57,75	30,75	37,64	13,09	24,19
1971	38,45	38,39	29,34	36,76	30,48	58,23	29,19	36,25	14,13	24,04
1972	45,17	46,55	34,51	43,58	33,55	66,99	33,27	40,30	14,95	23,79
1973	47,24	46,63	36,31	47,10	43,31	68,67	35,71	45,08	20,54	28,11
1974	45,88	44,91	34,33	44,48	35,13	65,75	41,45	46,22	16,17	27,46
1975	52,00	53,00	40,28	49,94	41,60	78,63	46,44	43,62	16,84	29,11
1976	54,18	53,17	42,00	51,82	45,65	80,38	44,13	44,77	20,48	31,72
1977	57,89	56,24	42,84	53,91	45,08	83,96	41,67	46,16	19,58	31,67
1978	57,38	55,60	45,63	55,75	42,13	88,90	43,16	46,46	16,22	29,51

AGRICULTURE — PECHE

Rendement de quelques cultures (× 100 kg/ha)

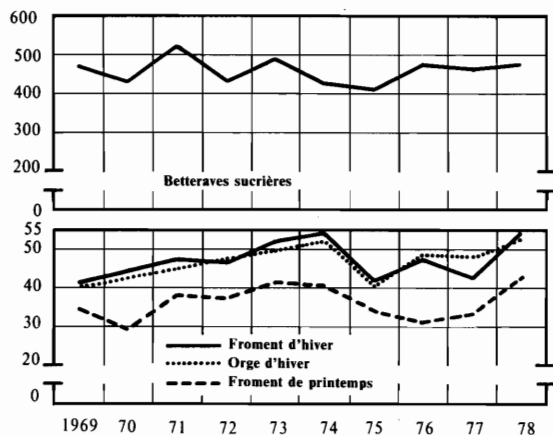

Indices agricoles 1962-1964 = 100

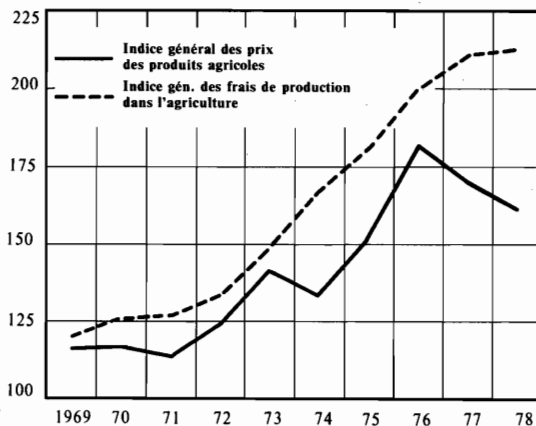

Superficies de quelques cultures (ha)

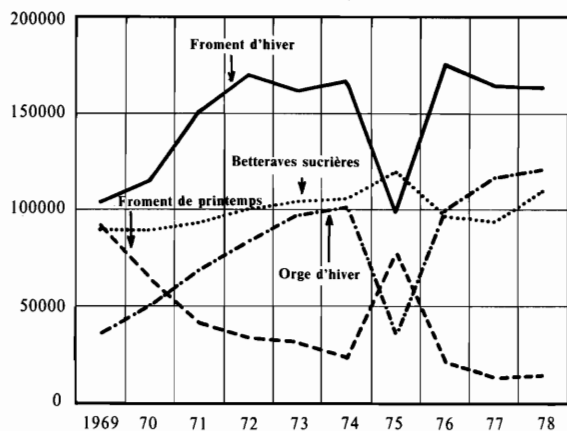

Pêche maritime

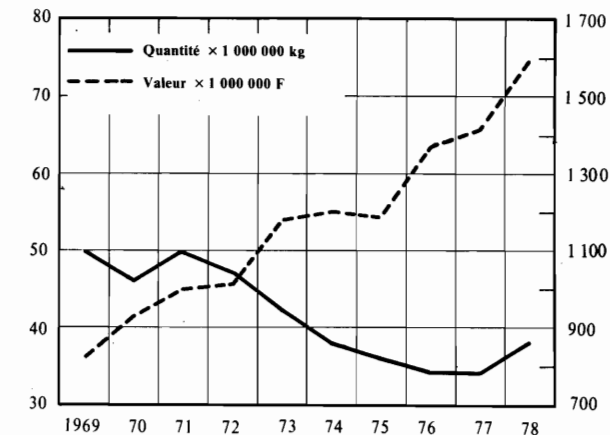

Nombre d'animaux

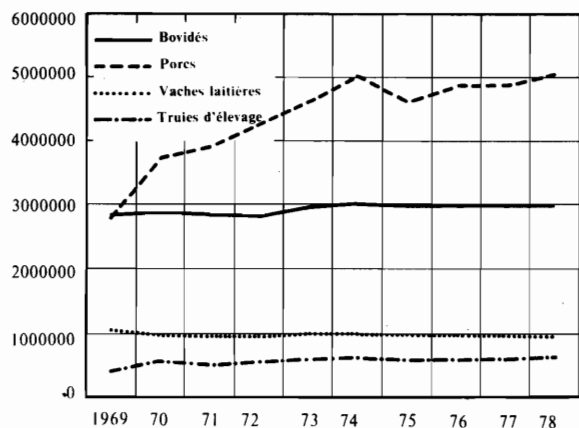

Valeur de la production × 1 000 000 F

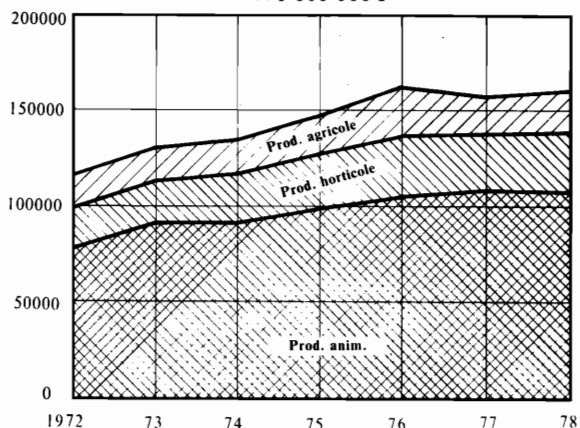

17. — Evolution de l'index agricole.

(Source : Ministère de l'Agriculture.)

ANNÉES	Produits végétaux				Produits animaux			Total produits agricoles	Frais de production		
	Total	Froment	Betteraves sucrières	Pommes de terre	Total	Porcs	Beurre		Total	Fermages	Salaires
(Base : 1951-1952 = 100)											
1952	102,1	103,0	93,5	115,9	99,3	90,0	101,9	99,9	102,8	104,5	103,8
1954	95,0	102,6	88,0	112,7	95,6	99,8	98,2	95,5	104,6	109,5	111,1
1955	85,8	98,8	89,8	73,4	90,2	80,9	98,9	89,2	107,6	114,7	116,0
1956	95,6	100,1	90,1	121,2	89,1	77,2	98,1	90,5	110,0	118,1	118,0
1957	91,4	101,7	93,6	104,5	90,6	85,0	101,6	90,8	114,1	125,7	130,0
1958	98,2	102,8	93,4	127,2	85,2	82,9	95,1	88,1	116,0	131,1	133,7

(Base : 1962-1964 = 100)

1959	100,7	97,9	83,9	137,3	91,6	88,0	90,3	93,5	90,4	94,0	73,9
1960	96,6	98,0	98,4	100,4	89,7	76,6	89,2	91,1	89,3	93,5	80,6
1961	85,4	98,4	75,7	68,8	95,0	94,9	88,2	93,0	93,1	95,6	83,4
1962	105,3	99,0	84,9	145,5	88,9	79,9	92,0	92,4	97,0	97,0	88,6
1963	99,7	99,0	107,5	87,5	102,0	112,6	98,9	101,5	100,7	99,4	99,6
1964	94,9	101,8	107,7	67,1	107,9	107,6	109,1	105,2	104,2	103,6	111,8
1965	99,3	102,3	100,7	101,4	114,8	106,7	114,0	111,5	108,1	107,2	129,4
1966	113,8	100,2	114,1	164,3	115,0	114,2	115,4	114,8	111,9	109,2	141,5
1967	99,1	101,0	106,9	84,4	113,7	106,6	116,0	110,6	114,8	113,0	150,0
1968	89,9	99,8	101,9	45,4	116,5	111,6	112,5	110,9	118,4	115,5	159,5
1969	103,3	98,4	99,5	114,6	120,1	129,6	108,7	116,6	120,9	120,1	169,5
1970	119,2	105,2	107,2	153,0	116,5	120,1	109,1	116,5	125,9	121,9	184,3
1971	99,0	102,9	110,1	55,1	117,7	110,1	109,3	113,8	127,1	118,9	204,6
1972	107,3	104,2	105,7	114,4	129,0	121,2	115,8	124,4	133,7	120,5	230,8
1973	129,1	110,6	111,9	200,3	144,9	156,4	116,7	141,6	149,0	125,3	264,4
1974	118,9	113,7	123,1	94,9	137,1	126,9	115,8	133,3	167,0	127,7	314,4
1975	142,1	123,6	142,6	151,2	153,6	150,2	136,3	151,2	180,6	133,4	380,2
1976	242,3	137,1	147,5	614,8	166,0	164,9	144,0	182,1	199,0	138,3	437,1
1977	165,5	144,3	157,6	213,9	171,0	162,8	184,0	169,8	211,2	141,3	485,7
1978	137,0	143,4	162,5	86,3	167,8	152,2	187,1	161,3	212,7	144,9	526,6

NOTE : Pour convertir un indice d'un produit ou un indice des frais de production, de la base 1951-1952 = 100 en un indice de la base 1962-1964 = 100, il suffit de diviser l'indice considéré par un des coefficients repris ci-après, suivant le cas :

<i>Produits végétaux :</i>	Total	1.106
	Froment	1.088
	Betteraves sucrières	1.097
	Pommes de terre	1.856
<i>Produits animaux :</i>	Total	0.970
	Porcs	1.085
	Beurre de laiterie	1.088
<i>Produits agricoles :</i>	Total	0.992
<i>Frais de production :</i>	Total	1.448
	Fermages	1.407
	Salaires	1.580

Les résultats de ces calculs ne donnent qu'une approximation de la réalité étant donné les modifications intervenues dans la structure et la méthode de calcul de l'index agricole.

18. — Indices agricoles mensuels en 1978.

(Source : Ministère de l'Agriculture.)

PRODUITS	Janv.	Févr.	Mars	Avril	Mai	Juin	Juillet	Août	Sept.	Oct.	Nov.	Déc.	Moyenne de l'année
----------	-------	-------	------	-------	-----	------	---------	------	-------	------	------	------	--------------------

(Base : 1962-1964 = 100)

<i>Prix reçus :</i>													
Froment	144,0	143,0	142,3	142,1	143,1	144,2	144,3	143,5	143,3	144,1	144,6	142,5	143,4
Seigle	154,1	154,6	159,2	159,9	161,0	165,3	—	—	160,0	158,7	159,3	154,5	159,6
Orge fourrager	147,8	147,8	151,4	158,9	156,1	172,3	166,6	152,4	150,3	149,8	151,8	149,7	153,9
Orge brasserie	161,1	158,4	167,0	167,7	168,5	174,3	160,2	157,1	159,4	157,2	156,7	153,0	162,0
Avoine	154,9	155,8	157,8	155,3	155,2	164,5	168,8	164,3	165,7	162,4	160,6	157,7	160,1
Paille froment	116,5	119,3	121,5	108,0	92,1	94,3	95,4	89,0	86,6	98,1	99,6	99,7	102,1
Lin	147,0	142,0	145,7	140,4	144,6	149,3	146,1	141,7	148,4	138,6	139,6	133,5	143,1
Betteraves sucrières ..	160,1	160,1	160,1	160,1	160,1	160,1	160,1	160,1	160,1	169,5	169,5	169,5	162,5
Pommes de terre ..	49,2	46,9	47,5	75,7	96,0	80,3	150,5	108,8	90,1	74,1	107,9	131,5	86,3
<i>Produits végétaux ..</i>	129,8	128,6	129,6	134,2	138,3	137,8	149,9	139,9	136,9	135,4	142,3	145,3	137,0
Bœufs	195,2	194,2	187,8	186,1	191,1	193,9	198,2	198,3	200,0	212,6	212,2	199,2	197,0
Génisses	182,4	185,2	175,8	177,3	185,1	192,2	197,7	199,8	200,9	210,1	207,8	192,7	191,7
Taureaux	201,8	199,1	188,4	179,4	186,2	193,0	194,4	197,1	201,8	201,8	203,5	202,2	195,8
Vaches	214,8	223,8	223,0	223,9	232,6	250,9	262,3	258,5	246,9	242,9	242,0	228,4	236,9
Veaux	190,0	196,2	206,0	220,5	225,6	214,9	206,0	190,8	200,7	187,3	186,8	201,4	201,8
Porcs (demi-gras) ..	165,2	169,7	165,5	172,9	161,7	142,4	146,2	140,3	150,3	146,6	136,0	133,9	152,2
Chevaux	211,0	206,4	198,3	188,4	186,2	182,6	186,5	183,8	182,9	178,5	186,8	199,0	190,6
Moutons	205,1	210,3	214,0	216,0	224,8	239,4	233,0	226,3	222,3	211,4	207,2	203,4	217,4
Poulets à rôtir	142,3	151,5	138,9	117,6	118,2	146,6	150,0	154,4	152,6	151,0	138,2	131,2	140,1
Poules à bouillir ...	146,3	132,3	119,9	105,3	77,1	87,9	90,1	105,8	115,8	102,1	107,7	102,1	106,8
Lait de laiterie	141,8	192,4	191,7	183,1	185,5	189,6	190,3	191,1	184,2	182,8	190,8	191,8	187,1
Beurre de ferme ...	148,6	152,2	158,4	162,6	162,7	169,3	172,2	165,5	164,9	156,5	151,2	152,1	159,3
Œufs moyens	123,3	147,7	160,6	130,6	115,7	96,0	89,6	80,9	84,5	71,4	89,7	90,8	104,0
<i>Produits animaux ..</i>	170,7	176,0	175,3	171,2	169,2	157,5	169,8	166,6	167,7	163,6	163,9	161,9	167,8
<i>Produits agricoles ..</i>	162,1	166,0	165,7	163,4	162,7	153,3	165,6	161,0	162,2	157,6	159,4	158,4	161,3
<i>Prix payés :</i>													
Fermages	144,9	144,9	144,9	144,9	144,9	144,9	144,9	144,9	144,9	144,9	144,9	144,9	144,9
Salaires	521,0	521,3	518,7	514,5	514,8	514,8	515,9	516,6	540,8	540,8	549,7	549,7	526,6
Engrais	167,2	167,6	168,2	167,4	157,7	157,9	158,2	163,2	165,0	166,2	167,2	164,2	164,2
Aliments bétail	158,6	158,0	156,2	155,4	155,4	156,2	156,2	155,3	155,0	153,5	153,3	153,2	155,5
Plants et semences .	197,3	197,3	197,3	197,3	197,3	197,3	197,3	197,3	197,3	197,3	197,3	197,3	197,3
Matériel	276,8	276,8	296,0	296,0	296,0	296,0	296,0	296,0	296,0	296,0	296,0	296,0	292,8
Frais généraux	229,6	230,4	231,4	232,3	233,7	234,0	235,2	236,2	237,1	238,5	239,6	240,9	234,9
— dont carburant ..	204,0	198,9	197,7	200,4	203,7	202,4	202,4	201,6	204,8	206,6	212,5	214,2	203,6
<i>Total des frais de production</i>	212,1	212,0	212,5	211,7	210,9	211,3	211,7	211,9	214,5	214,1	215,1	214,9	212,7

19. — Production, importation, exportation et consommation d'engrais chimiques.

(Unités : N - P₂ O₅ et K₂ O purs).

(Source : Ministère des Affaires économiques.)

SORTES D'ENGRAIS	Campagne d'engrais	Production	Importation	Exportation	Consommation	
					Totale	Par 100 ha de terres de cultures
		(1 000 tonnes)				(Tonnes)
Engrais azotés	1966-1967	395,4	101,3	363,2	155,0	9,5
	1967-1968	402,8	219,8	362,2	170,0	10,5
	1968-1969	495,0	91,1	399,9	163,7	10,2
	1969-1970	491,8	85,1	395,9	182,0	11,4
	1970-1971	593,7	84,2	475,6	167,2	10,6
	1971-1972	609,9	88,1	488,0	167,2	10,7
	1972-1973	638,5	101,5	517,2	166,8	10,7
	1973-1974	652,3	118,5	550,5	165,2	10,7
	1974-1975	639,4	100,9	474,3	175,1	11,4
	1975-1976	608,0	131,0	520,4	168,9	11,1
	1976-1977	643,2	201,5	651,8	176,0	12,1
	1977-1978	607,0 (*)	163,6 (*)	685,5 (*)	178,8 *	12,4 (*)
	Engrais phosphatés	1966-1967	424,6	38,9	326,9	135,3
1967-1968		571,4	47,0	437,2	144,7	9,0
1968-1969		736,1	45,5	431,9	131,3	8,2
1969-1970		706,1	52,2	425,7	144,7	9,1
1970-1971		744,9	44,7	440,4	143,3	9,1
1971-1972		739,2	61,4	493,2	149,1	9,5
1972-1973		791,3	53,3	471,0	148,8	9,5
1973-1974		788,7	64,8	487,7	164,7	10,6
1974-1975		767,7	54,9	482,2	148,7	9,7
1975-1976		540,3	63,1	353,6	132,2	8,9
1976-1977		571,7	138,7	387,9	117,9	7,8
1977-1978		619,4 (*)	185,6 (*)	464,5 (*)	80,1	5,6 (*)
Engrais potassiques (1)		1966-1967	..	210,4	28,3	176,8
	1967-1968	..	273,4	70,4	177,3	11,0
	1968-1969	..	275,9	97,5	161,8	11,1
	1969-1970	..	324,8	127,3	187,4	11,8
	1970-1971	..	305,6	138,2	181,3	11,7
	1971-1972	..	306,5	136,8	171,0	10,9
	1972-1973	..	318,1	132,0	187,9	12,0
	1973-1974	..	361,1	168,7	192,9	12,5
	1974-1975	..	308,9	135,8	171,3	11,2
	1975-1976	..	281,9	140,9	138,1	9,1
	1976-1977	..	320,0	144,8	155,2	10,3
	1977-1978	..	325,1 (*)	145,1 (*)	143,6 (*)	10,0 (*)

N.B. — Les données couvrent la campagne, commençant le 1^{er} juillet et se terminant le 30 juin de l'année suivante, sauf pour les engrais phosphatés où elle commence le 1^{er} mai et se termine le 30 avril.

20. — Salaires et fermages dans l'agriculture.

SEMESTRES	A. Salaires (F/heure)												B. Fermage (F/ha)		
	Ouvriers agricoles permanents qualifiés				Ouvriers agricoles permanents non qualifiés				Ouvriers non permanents				Exploitations entières	Parcelles de terres labourées	Prairies permanentes
	Hommes		Femmes		Hommes		Femmes		Hommes		Femmes				
	A	B	A	B	A	B	A	B	A	B	A	B			
1972													3 440	3 277	3 346
1 ^{er} semestre ...	57	65	46	51	47	55	40	46	53	60	41	47			
2 ^e semestre ...	60	68	48	54	50	58	43	49	55	62	44	51			
1973													3 572	3 447	3 512
1 ^{er} semestre ...	65	74	52	58	55	64	46	53	59	66	48	55			
2 ^e semestre ...	69	78	54	62	57	67	49	57	64	71	51	58			
1974													3 640	3 527	3 599
1 ^{er} semestre ...	76	87	60	68	65	75	54	63	70	78	56	65			
2 ^e semestre ...	83	93	65	71	69	80	59	67	74	84	60	69			
1975													3 811	3 647	3 688
1 ^{er} semestre ...	93	105	73	82	77	89	66	76	82	94	67	78			
2 ^e semestre ...	100	112	73	86	84	97	68	81	91	102	73	83			
1976													3 941	3 769	3 892
1 ^{er} semestre ...	105	121	83	96	92	106	77	90	96	109	80	97			
2 ^e semestre ...	113	128	86	99	97	111	82	94	101	117	83	97			
1977													4 034	3 923	3 919
1 ^{er} semestre ...	120	136	92	108	103	119	85	100	109	124	89	100			
2 ^e semestre ...	126	143	103	116	109	124	91	104	114	129	94	108			
1978													4 136	4 061	4 029
1 ^{er} semestre ...	131	148	111	128	110	129	95	112	118	135	97	113			
2 ^e semestre ...	136	153	114	130	114	133	95	114	124	138	98	115			

A = nourris ; B = non nourris.

21. — Valeur de la production agricole et horticole.

ANNÉES CULTURALES	Production végétale		Production animale		Total
	Agricole	Horticole	Produits	Valeur de l'évolution du cheptel	
(× 1 000 000 F)					
1967	11 037	15 510	48 608	+ 872	76 027
1968	11 255	15 052	53 932	+ 1 378	81 617
1969	12 364	16 451	58 704	+ 2 338	89 857
1970	11 631	17 233	61 574	+ 1 050	91 488
1971	13 961	18 117	70 583	- 1 266	101 395
1972	16 672	21 525	78 242	+ 2 936	119 375
1973	17 557	22 433	91 023	+ 4 465	135 478
1974	18 258	26 369	90 743	+ 29	135 399
1975	20 086	28 680	98 882	- 2 136	145 512
1976	25 478	31 670	104 946	+ 460	162 554
1977	18 591	30 168	108 200	- 83	156 876
1978	22 090	30 863	107 655	+ 1 501	162 109

N.B. — La valeur de la production agricole représente la valeur brute, elle se rapporte donc à la partie de la production qui est commercialisée ainsi qu'à la partie de la production qui est consommée sur place dans le ménage de l'exploitant.
 La partie de la production consommée par les animaux de ferme n'entre pas en considération, celle-ci étant valorisée sous forme de produits d'élevage.
 A partir de 1971, les animaux importés engraisés dans une entreprise belge sont enregistrés à leur valeur totale dans la production.
 Auparavant, la valeur à l'importation de ces animaux n'était pas comptée dans la production. Dès cette date également la valeur de la production s'entend T.V.A. comprise.

22. — Bois soumis au régime forestier.

I. — Etendue du domaine forestier (en ha).

(Source : Ministère de l'Agriculture.)

	1959	1970	1972	1973	1974	1975	1976
Etendue du domaine forestier soumis au début de l'année	273 403	271 542	272 199	272 445	272 758	272 875	273 150
Agrandissement de l'étendue du domaine forestier	3 417	1 208	762	7 913	490	1 065	946
Diminution de l'étendue du domaine forestier	1 400	855	516	7 595	373	789	485
Etendue du domaine forestier soumis à la fin de l'année	275 420	271 895	272 445	272 763	272 875	273 151	273 611
Etendue productive :							
a) peuplement à dominance d'essences feuillues :							
futaie	70 981	76 299	76 755	77 245	77 645	78 480	78 722
taillis sous futaie	57 776	54 353	54 097	53 906	53 637	53 242	53 346
taillis	23 856	17 454	16 751	16 304	16 028	15 050	15 051
Total :	152 613	148 106	147 603	147 455	147 310	146 772	147 119
b) Peuplements à dominance d'essences résineuses :							
épicéa	69 382	75 707	76 640	77 008	77 277	77 999	77 929
pins	34 146	31 826	31 693	31 550	31 382	30 887	30 332
autres résineux	3 644	7 498	8 040	8 301	8 480	8 946	9 087
blanc épicé	6 588	4 089	3 752	3 721	3 653	3 504	3 997
Total :	113 760	119 120	120 125	120 580	120 792	121 336	121 345
Total général :	266 373	267 226	267 728	268 035	268 102	268 108	268 464
Etendue non affectée à la production forestière	9 048	4 669	4 718	4 728	4 772	5 043	5 148
Etendue des terrains incultes, boisée pendant l'année (1)	781	23	56	8	12	103	2
Etendue des terrains abandonnés par la culture, boisée pendant l'année (1)	99	14	48	24	13	13	7

(1) Terrains appartenant à des propriétaires de bois soumis au régime forestier.

22. — Bois soumis au régime forestier (suite)

II. — Produits des coupes par essences.

(Source : Ministère de l'Agriculture.)

	1959	1970	1972	1973	1974	1975	1976
	(m ³)						
Essences feuillues :							
14 à 69 (1)	75 865	53 409	81 742	80 816	96 945	87 146	104 626
Chênes et frênes :							
70 à 99	33 445	32 220	19 168	21 746	19 552	17 638	19 116
100 à 119			15 804	16 348	12 659	12 646	12 301
120 à 149	18 040	17 855	18 699	19 953	15 502	14 608	16 057
150 à 179	13 747	14 417	13 949	14 766	12 362	10 897	12 576
180 à 199	5 904	6 725	6 575	6 715	5 951	5 189	5 965
200 et plus	7 268	10 733	10 033	10 919	9 468	9 131	11 493
Total :	78 404	81 950	84 228	90 447	75 494	70 109	77 508
Hêtres :							
70 à 99	21 746	24 177	15 207	17 877	14 358	14 832	15 826
100 à 119			14 151	15 219	13 419	11 899	14 644
120 à 149	21 914	21 888	23 414	26 264	25 697	20 573	27 820
150 à 179	22 806	22 526	22 932	26 433	28 093	20 660	30 930
180 à 199	12 797	13 249	13 404	15 496	17 437	12 047	19 119
200 et plus	22 025	28 773	27 862	32 525	38 928	29 270	45 170
Total :	101 288	110 613	116 970	133 814	137 932	109 281	153 509
Divers	20 715	18 448	21 081	20 347	20 494	19 740	21 761
Volume total des feuillus	276 272	264 420	304 021	325 424	330 865	286 276	357 404
Essences résineuses :							
Epicéas, douglas et sapins :							
14 à 39	202 269	179 462	39 676	39 680	37 205	35 192	38 804
40 à 69			150 376	161 916	138 462	137 138	145 283
70 à 89	129 762	101 307	112 834	127 313	96 824	106 983	110 136
90 à 119	195 874	222 585	163 867	190 495	133 765	159 303	174 557
120 et plus			148 673	163 093	113 648	148 882	177 700
Total :	527 905	503 354	615 426	682 497	519 904	587 498	646 480
Pins, mélèzes et autres résineux :							
14 à 39	103 744	67 354	25 136	27 662	31 385	20 358	30 766
40 à 69			48 863	50 845	54 138	43 085	51 473
70 à 89	22 866	19 736	21 672	28 884	22 257	20 880	25 220
90 à 119	23 254	21 634	14 682	21 330	14 563	15 023	19 409
120 et plus			6 145	8 043	7 281	7 211	10 257
Total :	149 864	108 724	116 498	136 764	129 624	106 557	137 125
Volume total des résineux	677 769	612 078	731 924	819 261	649 528	694 055	783 605
Volume total des coupes délivrées	954 041	876 498	1 035 945	1 144 685	980 393	980 331	1 141 009

(1) Circonférence mesurée à 1,50 m du sol.

22. — Bois soumis au régime forestier (suite)

III. — Revenus et dépenses.

(Source : Ministère de l'Agriculture.)

	1959	1970	1972	1973	1974	1975	1976
(X 1 000 F)							
Revenus :							
Prix de vente y compris les frais :							
Coupes résineuses	370 624	337 266	456 385	640 340	447 837	501 562	752 582
Coupes de futaie feuillue	97 918	130 299	123 775	222 059	236 995	167 732	255 811
Coupes de taillis sous futaie	37 378	56 395	54 075	96 590	79 240	65 713	82 204
Coupes de taillis	2 964	3 350	2 471	4 534	3 312	2 129	2 962
Valeur estimative des produits délivrés en nature (1)	8 940	5 590	4 224	5 532	6 161	5 358	8 189
Chasses et tenderies	21 941	55 411	69 697	90 280	96 842	110 131	122 272
Tous les autres revenus	7 488	14 727	18 670	21 723	22 847	22 352	19 398
Total :	547 253	603 038	729 297	1 081 058	893 234	874 977	1 243 418
Dépenses :							
Contributions foncières pour les bois exclusivement	4 877	12 813	15 072	16 968	18 020	19 738	21 146
Frais de régie et de gardiennat réellement déboursés l'année précédente	15 867	15 277	15 724	16 110	17 271	18 030	28 059
Frais de vente réels et frais d'exploitation	36 893	39 166	12 872	16 611	15 465	15 491	19 338
Coût total des travaux effectués, subsides de l'Etat déduits	74 990	114 073	142 741	147 987	153 479	199 620	209 400
Tous les autres frais (arpentage, lotissement, etc.)	2 235	3 568	5 706	4 104	5 032	5 818	6 189
Total :	134 862	184 897	192 115	201 780	209 267	258 697	284 132
Revenu net :							
Total	412 391	418 141	537 182	879 278	683 967	616 280	959 286
Par hectare	1,5	1,5	1,9	3,2	2,5	2,3	3,5

(1) Droit d'usage, affouage, utilisation par le propriétaire.

23. — Répartition des bois par province.

PROVINCES	1886	1880	1895	1910	1929	1950	1959	1970
(Ha)								
Anvers	42 350	47 107	50 901	41 534	36 008	37 188	36 232	33 158
Brabant	27 119	28 162	29 193	27 295	26 848	30 613	32 755	31 892
Hainaut	45 172	43 898	46 022	45 941	45 305	49 657	49 177	47 227
Liège	49 562	57 459	60 729	62 299	93 928	107 092	103 925	107 272
Limbourg	26 127	39 236	42 391	40 651	32 684	35 947	33 344	34 015
Luxembourg	121 685	154 031	162 625	171 980	180 684	195 309	205 629	207 913
Namur	92 080	97 501	104 150	106 691	108 294	115 486	119 501	119 394
Flandre orientale	13 800	11 034	13 327	12 830	9 768	11 839	13 047	12 886
Flandre occidentale	16 701	10 995	12 157	10 560	7 621	7 686	7 454	6 773
Royaume :	434 596	489 423	521 495	519 781	541 140	590 817	601 064	600 530

24. — Recensement général de l'agriculture et des forêts au 15 mai 1970.

I. Ensemble des biens forestiers.

SPECIFICATION	PROPRI					
	Etat			Provinces		
	Superficie (ha)	Volumé (100 m ³)	Valeur (1 000 F)	Superficie (ha)	Volumé (100 m ³)	Valeur (1 000 F)
Bois d'essences feuillues :						
Futaie	26 113	43 893	3 012 041	817	1 358	73 655
Taillis sous futaie	7 487	5 518	323 749	306	253	14 702
Taillis	1 799	822	8 162	43	26	315
Semis et plantis feuillus âgés de moins de 15 ans	618	—	14 062	15	—	87
Peupleraies	348	272	16 707	56	53	3 050
<i>Total feuillus :</i>	36 364	50 505	3 374 721	1 238	1 690	91 809
Bois d'essences résineuses :						
Pin Sylvestre :						
<i>Total :</i>	6 719	9 641	402 463	227	309	13 077
Pin de Corse :						
<i>Total :</i>	1 452	1 262	73 926	25	10	968
Pin noir d'Autriche :						
<i>Total :</i>	101	89	5 435	3	2	83
Mélèze du Japon :						
<i>Total :</i>	510	373	23 712	78	18	2 920
Epicéas :						
<i>Total :</i>	23 646	59 744	3 826 385	543	1 302	117 068
Douglas :						
<i>Total :</i>	789	611	42 243	91	63	5 433
Autres résineux :						
<i>Total :</i>	425	304	23 412	32	1	886
<i>Total des résineux :</i>	33 641	72 024	4 397 576	999	1 705	140 435
<i>Ensemble des feuillus et résineux :</i>	70 005	122 529	7 772 297	2 236	3 395	232 244
Etendue non affectée à la production de bois mais faisant en gestion partie intégrante du domaine forestier :						
Pépinières permanentes	42	—	3 173	10	—	15
Maisons forestières et jardins, prairies et terres de cultures	890	—	—	207	—	—
Arboretums	175	111	7 085	17	—	—
Carrières	17	—	—	—	—	—
Etangs > 2 ares :						
Superficie	274	—	—	128	—	—
Nombre	221	—	—	75	—	—
Divers	3 841	—	—	89	—	—
<i>Total :</i>	5 240	111	10 258	450	—	15
<i>Ensemble du domaine forestier :</i>	75 245	122 640	7 782 555	2 687	3 395	232 259
Etangs hors forêt :						
> 2 ares : superficie	157			113		
nombre	108			59		
Terrains incultes	13 018			109		
<i>Valeur du fonds :</i>			3 475 902			120 084
<i>Valeur totale :</i>			11 258 457			352 343
Peupliers :						
Plantations en massif :						
<i>Total :</i>	48 386	272		7 696	53	
Disséminés en forêt :						
<i>Total :</i>	28 453	351		1 804	17	
Plantations d'alignement :						
<i>Total :</i>	82 830	558		25 651	283	
<i>Total peupliers :</i>	159 669	1 181		35 151	353	

ETAIRE

Communes			Etablissements publics			Particuliers			Total		
Superficie (ha)	Volume (100 m ³)	Valeur (1 000 F)	Superficie (ha)	Volume (100 m ³)	Valeur (1 000 F)	Superficie (ha)	Volume (100 m ³)	Valeur (1 000 F)	Superficie (ha)	Volume (100 m ³)	Valeur (1 000 F)
48 212	75 204	3 607 105	2 208	3 030	152 034	32 648	46 296	2 767 697	109 998	169 781	9 612 532
50 193	39 563	2 223 997	1 804	1 939	61 401	62 146	45 146	2 463 986	121 937	92 419	5 087 835
16 642	8 939	154 324	394	135	1 784	37 808	12 643	154 190	56 685	22 565	318 775
421	—	9 334	62	—	1 309	1 647	—	29 820	2 763	—	54 612
545	584	30 199	886	784	45 682	24 468	20 617	1 193 317	26 304	22 310	1 288 955
116 013	124 290	6 024 959	5 355	5 888	262 210	158 716	124 702	6 609 010	317 686	307 075	16 362 709
22 118	28 148	1 149 023	1 891	2 173	92 142	33 426	28 476	1 284 349	64 382	68 747	2 941 054
3 763	1 086	114 088	570	453	25 866	4 201	2 492	159 986	10 011	5 303	374 834
1 390	2 371	89 310	19	14	874	443	354	15 632	1 956	2 830	111 334
2 739	1 569	109 094	240	130	10 831	7 455	3 008	276 341	11 021	5 098	422 898
52 625	128 442	8 329 687	2 727	5 967	415 348	105 644	120 567	7 249 162	185 185	316 022	19 937 650
2 382	953	89 302	135	161	12 600	3 830	1 387	183 580	7 226	3 175	333 158
459	169	19 278	59	85	5 257	2 088	818	66 793	3 063	1 377	115 626
85 476	162 738	9 899 782	5 640	8 983	562 918	157 088	157 102	9 235 843	282 844	402 552	24 236 554
201 489	287 028	15 924 741	10 995	14 871	825 128	315 804	281 804	15 844 853	600 530	709 627	40 599 263
7	—	136	1	—	—	139	—	—	198	—	3 324
248	—	—	97	—	—	3 081	—	—	4 524	—	—
42	65	2 767	—	—	—	180	—	—	414	176	9 852
524	—	—	10	—	—	808	—	—	1 360	—	—
75	—	—	8	—	—	2 005	—	—	2 490	—	—
123	—	—	32	—	—	3 468	—	—	3 919	—	—
2 030	—	—	62	—	—	1 380	—	—	7 403	—	—
2 927	65	2 903	179	—	—	7 593	—	—	16 388	176	13 176
204 416	287 093	15 927 644	11 174	14 871	825 128	323 397	281 804	15 844 853	616 918	709 803	40 612 439
274	—	—	80	—	—	5 252	—	—	5 876	—	—
250	—	—	114	—	—	8 046	—	—	8 577	—	—
3 030	—	—	283	—	—	15 451	—	—	31 890	—	—
		9 457 430			538 208			15 692 626			29 284 250
		25 385 074			1 363 336			31 537 479			69 896 689
nombre :			nombre :			nombre :			nombre :		
109 287	583		150 434	781		4 595 530	20 617		4 911 333	22 306	
37 535	213		18 923	121		441 822	2 629		528 537	3 331	
134 079	767		108 797	448		2 403 312	7 210		2 754 669	9 266	
280 901	1 563		278 154	1 350		7 440 664	30 456		8 194 539	34 903	

24. — Recensement général de l'agriculture et des forêts au 15 mai 1970. (suite)

II.a. — Bois soumis au régime forestier : ensemble des feuillus et résineux par nature des propriétaires ⁽¹⁾

Etat		Provinces		Communes		Commissions d'assistance publique		Fabriques d'église		Autres établissements publics		Ensemble	
Nombre	ha	Nombre	ha	Nombre	ha	Nombre	ha	Nombre	ha	Nombre	ha	Nombre	ha
1	57 799	1	1 183	744	198 529	156	8 059	253	982	8	206	1 163	266 758

II.b. — Bois non soumis au régime forestier : ensemble des feuillus et résineux par nature des propriétaires ⁽¹⁾

Etat		Provinces		Communes		Commissions d'assistance publique		Fabriques d'église		Autres établissements publics		Propriétaires privés et sociétés belges		Propriétaires résidant à l'étranger		Ensemble	
Nombre	ha	Nombre	ha	Nombre	ha	Nombre	ha	Nombre	ha	Nombre	ha	Nombre	ha	Nombre	ha	Nombre	ha
1	12 207	8	1 053	584	2 960	354	1 036	515	556	22	156	102 939	302 081	2 127	13 723	106 550	333 772

(1) Base : commune de résidence des propriétaires.

III. — Bois non soumis au régime forestier : ensemble des feuillus et résineux appartenant à des propriétaires résidant dans les pays de la C.E.E. et dans les autres pays.

République Fédérale d'Allemagne		France		Luxembourg		Pays-Bas		Italie		Autres pays		Ensemble	
Nombre	ha	Nombre	ha	Nombre	ha	Nombre	ha	Nombre	ha	Nombre	ha	Nombre	ha
137	365	716	8 164	535	2 731	318	728	25	738	396	997	2 127	13 723

25. — Recensements des forêts.

PROVINCES	Superficie boisée		Superficie cadastrale		Superficie boisée en % du territoire		Pourcentage de la forêt belge	
	1959	1970	1959	1970	1959	1970	1959	1970
	(ha)	(ha)	(ha)	(ha)				
Anvers	36 232	33 158	286 058	286 058	12,7	11,6	6,0	5,5
Brabant	32 755	31 892	328 356	337 080	10,0	9,5	5,5	5,3
Hainaut	49 177	47 227	372 407	378 983	13,2	12,5	8,2	7,9
Liège	103 925	107 272	393 995	387 628	26,4	27,7	17,3	17,9
Limbourg	33 344	34 015	240 796	242 219	13,8	14,0	5,5	5,7
Luxembourg	205 629	207 913	441 797	441 841	46,5	47,1	34,2	34,6
Namur	119 501	119 394	366 025	366 025	32,6	32,6	19,9	19,9
Flandre orientale	13 047	12 886	297 774	298 164	4,4	4,3	2,2	2,1
Flandre occidentale	7 454	6 773	323 500	313 397	2,3	2,2	1,2	1,1
Royaume :	601 064	600 530	3 050 708	3 051 395	19,7	19,7	100,0	100,0

Chasse - Pêche

1. — Nombre de permis de chasse.

(Source : Ministère de l'Agriculture.)

PROVINCES	Saison de chasse								Taxes au profit de l'Etat (×1 000 F)	
	1977-1978				1978-1979				1977-1978	1978-1979
	Permis journalier	Permis dominicaux	Licences de chasse	Total	Permis journalier	Permis dominicaux	Licences de chasse	Total		
Anvers	2 969	46	30	3 045	2 829	39	17	2 885	18 052	17 163
Brabant	5 909	184	364	6 457	5 878	152	338	6 368	36 773	36 413
Hainaut	4 756	211	153	5 120	4 549	181	178	4 908	29 652	28 321
Liège	3 772	65	112	3 949	3 518	56	183	3 757	23 073	21 618
Limbourg	2 804	42	33	2 879	2 589	26	19	2 634	17 050	15 672
Luxembourg	1 971	34	71	2 076	1 845	19	61	1 925	12 075	11 241
Namur	2 808	57	117	2 982	2 680	40	115	2 835	17 263	16 421
Flandre orientale	2 506	127	40	2 673	2 399	84	42	2 525	15 629	14 810
Flandre occidentale	2 021	90	217	2 328	1 856	75	180	2 111	12 830	11 721
Royaume :	29 516	856	1 137	31 509	28 143	672	1 133	29 948	182 397	173 380

2. — Nombre de permis de pêche délivrés.

(Source : Ministère de l'Agriculture.)

PROVINCES	Permis à			Total	Sommes portées en recette F (1)
	250 F	750 F	1 000 F		
1977					
Anvers	32 687	511	360	33 558	8 915 000
Brabant	21 100	604	1 226	22 930	6 954 000
Hainaut	31 574	1 674	1 273	34 521	10 422 000
Liège	26 097	2 190	2 670	30 957	10 836 750
Limbourg	16 756	640	144	17 540	4 813 000
Luxembourg	13 030	385	1 392	14 807	4 938 250
Namur	15 407	2 061	1 585	19 053	6 982 500
Flandre orientale	20 665	229	354	21 248	5 692 000
Flandre occidentale	19 147	75	1 711	20 933	6 554 000
Permis débités :	196 463	8 369	10 715	215 547	66 107 500
1978					
Anvers	30 187	463	424	31 074	8 318 000
Brabant	20 434	581	1 305	22 320	6 849 250
Hainaut	31 161	1 695	1 337	34 193	10 398 500
Liège	25 635	2 124	2 711	30 470	10 712 750
Limbourg	18 078	732	185	18 995	5 253 500
Luxembourg	12 152	321	1 429	13 902	4 707 750
Namur	15 129	1 944	1 599	18 672	6 839 250
Flandre orientale	21 928	260	350	22 538	6 027 000
Flandre occidentale	18 434	63	1 693	20 190	6 348 750
Permis débités :	193 138	8 183	11 033	212 354	65 454 750

(1) Taxes non comprises.

3. — Pêche maritime. — 1939 à 1978.

Quantité et valeur du poisson débarqué en Belgique.

(Source : Ministère de l'Agriculture.)

ANNÉES	Poissons de fond		Poissons pélagiques		Crustacés et mollusques		Total	
	Quantité × 1 000 kg	Valeur × 1 000 F	Quantité × 1 000 kg	Valeur × 1 000 F	Quantité × 1 000 kg	Valeur × 1 000 F	Quantité × 1 000 kg	Valeur × 1 000 F
1939	26 279	88 655	10 590	17 075	2 991	12 523	39 860	118 253
1940
1941	602	9 278	1 470	12 952	1 663	17 163	3 735	39 393
1942	1 581	22 326	19 204	142 721	1 371	12 660	22 156	177 707
1943	2 546	34 821	57 897	367 832	122	1 078	60 565	403 731
1944	740	11 081	49 135	257 756	—	—	49 875	268 837
1945	12 981	276 356	32 269	175 401	354	12 005	45 604	463 762
1946	29 575	304 148	38 545	103 850	1 574	37 873	69 694	445 871
1947	39 903	408 227	33 264	99 516	2 203	41 618	75 370	549 361
1948	36 605	340 293	25 320	74 246	2 515	47 511	64 440	462 050
1949	39 690	373 872	19 502	47 146	2 120	43 648	61 312	464 666
1950	37 634	335 050	13 492	42 203	2 054	45 070	53 180	422 323
1951	38 289	386 239	10 637	42 233	2 557	54 286	51 483	482 758
1952	43 025	392 835	15 970	51 793	3 218	57 690	62 213	502 318
1953	43 510	379 443	18 908	53 059	2 660	58 756	65 078	491 258
1954	40 549	405 560	18 693	54 184	2 207	49 702	61 449	509 446
1955	45 323	427 640	21 319	75 167	2 862	59 289	69 504	562 096
1956	44 153	429 456	10 542	47 629	3 799	80 748	58 494	557 833
1957	42 933	424 797	4 680	19 161	1 945	48 430	49 558	492 388
1958	43 927	454 850	4 245	21 811	1 919	34 420	50 091	511 081
1959	38 748	422 586	4 824	22 569	2 343	45 695	45 915	490 850
1960	41 530	479 029	4 373	19 208	1 666	37 797	47 569	536 034
1961	40 130	488 141	4 097	17 385	2 145	45 397	46 372	550 923
1962	43 925	527 252	2 520	16 688	1 441	42 691	47 886	586 631
1963	45 832	592 656	3 936	15 900	1 886	47 285	51 654	655 841
1964	37 913	535 505	7 841	19 995	1 912	44 252	47 666	599 752
1965	44 268	622 428	2 141	12 120	1 669	55 392	48 078	689 940
1966	43 235	612 342	2 100	10 141	1 970	61 240	47 305	683 723
1967	48 519	712 341	1 001	5 458	2 122	64 734	51 642	782 533
1968	53 386	724 209	663	3 533	1 867	70 812	55 916	798 554
1969	46 566	737 695	1 065	6 801	2 327	76 376	49 958	820 872
1970	42 529	837 301	1 343	8 095	2 520	80 263	46 392	925 659
1971	47 322	919 166	907	6 999	1 941	73 584	50 170	999 749
1972 (1)	43 568	926 854	1 550	11 864	2 084	77 697	47 202	1 016 415
1973 (1)	37 030	1 043 004	2 307	22 722	2 903	116 510	42 240	1 182 236
1974 (1)	34 487	1 066 243	751	10 639	2 909	123 156	38 147	1 200 038
1975 (1)	30 346	1 013 365	2 280	22 836	3 437	152 126	36 063	1 188 327
1976 (1)	29 346	1 209 759	1 485	16 210	3 633	147 726	34 464	1 373 695
1977 (1)	31 250	1 256 700	75	978	2 725	157 802	34 050	1 415 480
1978 (1)	35 325	1 445 688	23	260	2 521	147 976	37 869	1 593 924

(1) Quantités commercables (arrêté royal du 10 mars 1971).

Quantité et valeur du poisson débarqué dans les ports de pêche belges.

ESPÈCES DE POISSONS	Oostende		Zeebrugge		Nieuwpoort		Total	
	Quantité	Valeur	Quantité	Valeur	Quantité	Valeur	Quantité	Valeur
	× 1 000 kg	× 1 000 F	× 1 000 kg	× 1 000 F	× 1 000 kg	× 1 000 F	× 1 000 kg	× 1 000 F
Poissons de fond :								
Aiglefin	1 470	37 701	23	569	1	11	1 494	38 281
Cabillaud	9 589	252 256	4 213	112 808	1 329	36 275	15 131	401 339
Colin	930	23 546	2	38	—	—	932	23 584
Merlan	1 239	25 326	601	11 957	305	6 004	2 145	43 287
Lieu	194	6 589	41	1 325	4	141	239	8 055
Lingue	512	18 265	33	766	—	7	545	19 038
Merlu	82	5 028	32	920	—	3	114	5 951
Tacaud	277	3 029	256	2 508	78	669	611	6 206
Plie	568	13 692	2 928	76 830	158	3 769	3 654	94 291
Flet	52	336	9	78	3	22	64	436
Limande	190	3 472	248	3 777	43	775	481	8 024
Sole	742	115 703	1 781	292 801	117	20 789	2 640	429 293
Turbot	29	4 682	138	22 831	14	2 082	181	29 595
Barbue	39	3 557	195	17 255	13	1 203	247	22 015
Sole limande	276	11 665	400	18 859	68	2 905	744	33 429
Cardine	131	3 187	75	2 824	—	—	206	6 011
Flétan	24	3 607	—	29	—	3	24	3 639
Raie	556	22 023	753	28 158	69	3 100	1 378	53 281
Perlon	48	1 128	96	2 054	22	477	166	3 659
Grondin	42	634	47	809	17	242	106	1 685
Grondin rouge	70	2 425	42	1 107	12	458	124	3 990
Loup de mer	44	1 548	3	117	—	—	47	1 665
Baudroie	58	6 591	119	13 157	2	309	179	20 057
Sébaste	1 429	48 471	3	107	—	—	1 432	48 578
Aiguillat	798	17 018	254	6 431	138	2 747	1 190	26 196
Roussette	185	2 729	112	1 693	15	341	312	4 763
Autres espèces	113	5 415	201	30 771	—	8	314	36 194
Divers	164	3 643	403	63 031	58	6 472	625	73 146
Total :	19 851	643 266	13 008	713 610	2 466	88 812	35 325	1 445 688
Poissons pélagiques :								
Maquereau bâtard	12	71	—	—	—	2	12	73
Hareng	—	2	—	12	1	29	1	43
Maquereau	5	65	2	29	3	49	10	143
Esprot	—	—	—	—	—	—	—	—
Autres espèces	—	—	—	—	—	—	—	—
Divers	—	1	—	—	—	—	—	1
Total :	17	139	2	41	4	80	23	260
Crustacés et mollusques :								
Crevette	119	11 445	469	41 812	26	2 865	614	56 122
Langoustine	—	16	574	59 662	—	—	574	59 678
Tourteau	14	268	180	3 745	2	28	196	4 041
Homard	—	—	—	—	—	—	—	—
Seiche	62	2 009	18	691	3	38	83	2 738
Escargot de mer	25	535	492	9 828	30	588	547	10 951
Coquillage	38	1 430	440	11 858	26	1 086	504	14 374
Autres espèces	1	17	—	2	—	3	1	22
Divers	—	6	2	44	—	—	2	50
Total :	259	15 726	2 175	127 642	87	4 608	2 521	147 976
Total général :	20 127	659 131	15 185	841 293	2 557	93 500	37 869	1 593 924

5. — Pêche maritime : quantité débarquée en chiffres absolus et pour cent.

ESPECES DE POISSONS	1975		1976		1977		1978	
	×1 000 kg	%	×1 000 kg	%	×1 000 kg	%	×1 000 kg	%
Poissons de fond :								
Aiglefin	2 333	6,5	2 604	7,6	2 425	7,1	1 494	3,9
Cabillaud	7 592	21,1	7 321	21,2	9 653	28,4	15 131	40,0
Colin	1 456	4,0	1 553	4,5	1 241	3,6	932	2,5
Merlan	2 666	7,4	2 377	6,9	2 634	7,7	2 145	5,7
Lieu	388	1,0	380	1,1	231	0,7	239	0,6
Lingue	725	2,0	550	1,6	467	1,4	545	1,4
Merlu	477	1,3	277	0,8	169	0,5	114	0,3
Tacaud	728	2,0	667	1,9	587	1,7	611	1,6
Plie	3 398	9,4	3 421	9,9	4 050	11,9	3 654	9,6
Flet	55	0,2	76	0,2	75	0,2	64	0,2
Limande	543	1,5	493	1,4	612	1,8	481	1,3
Sole	2 660	7,4	3 111	9,0	2 965	8,7	2 640	7,0
Turbot	161	0,4	188	0,6	169	0,5	181	0,5
Barbue	204	0,6	233	0,7	231	0,7	247	0,7
Sole limande	854	2,4	648	1,9	657	1,9	744	2,0
Cardine	335	0,9	252	0,7	314	0,9	206	0,5
Flétan	39	0,1	27	0,1	38	0,1	24	0,1
Raie	1 364	3,8	1 532	4,5	1 311	3,9	1 378	3,6
Perlon	130	0,4	144	0,4	161	0,5	166	0,4
Grondin	124	0,3	99	0,3	101	0,3	106	0,3
Grondin rouge	306	0,8	242	0,7	177	0,5	124	0,3
Loup de mer	136	0,4	85	0,3	100	0,3	47	0,1
Baudroie	256	0,7	232	0,7	188	0,6	179	0,5
Sébaste	1 504	4,2	1 347	3,9	1 313	3,9	1 432	3,8
Aiguillat	969	2,7	564	1,6	622	1,8	1 190	3,1
Roussette	397	1,1	445	1,3	355	1,0	312	0,8
Autres espèces	275	0,8	201	0,6	130	0,4	314	0,8
Divers	271	0,8	277	0,8	274	0,8	625	1,7
Total :	30 346	84,2	29 346	85,2	31 250	91,8	35 325	93,3
Poissons pélagiques :								
Maquereau bâtard	22	0,1	14	0,0	14	—	12	—
Hareng	2 174	6,0	1 389	4,1	39	0,1	1	—
Maquereau	78	0,2	80	0,2	22	0,1	10	—
Esprout	—	—	—	—	—	—	—	—
Autres espèces	4	—	—	—	—	—	—	—
Divers	2	—	2	—	—	—	—	—
Total :	2 280	6,3	1 485	4,3	75	0,2	23	0,1
Crustacés et mollusques :								
Crevette	1 565	4,3	1 607	4,6	900	2,7	614	1,6
Langoustine	434	1,2	430	1,2	456	1,3	574	1,5
Tourteau	208	0,6	196	0,6	207	0,6	196	0,5
Homard	—	—	—	—	—	—	—	—
Seiche	136	0,4	95	0,3	277	0,8	83	0,2
Escargot de mer	678	1,9	541	1,6	454	1,3	547	1,5
Coquillage	409	1,1	762	2,2	427	1,3	504	1,3
Autres espèces	1	—	1	—	1	—	1	—
Divers	6	—	1	—	3	—	2	—
Total :	3 437	9,5	3 633	10,5	2 725	8,0	2 521	6,6
Total général :	36 063	100,0	34 464	100,0	34 050	100,0	37 869	100,0

6. — Prix moyens mensuels par kg des principales espèces de poisson ⁽¹⁾.

(Source : Ministère de l'Agriculture.)

MOIS	Cabillaud	Plie	Raie	Aiglefin	Séaste	Sole	Crevettes
(Francs)							
Année 1977							
Janvier	38,98	19,36	27,95	35,22	36,08	147,11	61,82
Février	33,42	19,66	34,49	29,09	30,40	167,00	86,29
Mars	30,76	21,38	37,56	21,25	33,86	153,69	107,87
Avril	39,93	27,02	42,61	28,32	37,78	155,33	162,88
Mai	27,40	24,40	39,22	23,17	28,20	151,29	174,87
Juin	28,92	24,23	32,70	25,57	33,54	165,58	176,97
Juillet	24,20	22,11	39,85	20,28	22,63	168,73	138,27
Août	25,41	21,34	40,01	23,36	31,10	173,24	79,04
Septembre	27,42	24,19	34,26	24,38	38,48	152,20	54,85
Octobre	23,30	22,72	33,22	22,74	27,72	141,75	76,23
Novembre	30,45	27,21	39,07	31,43	31,91	174,17	109,85
Décembre	23,09	20,10	31,98	28,81	39,69	138,29	145,29
Année 1977	27,46	22,20	35,21	24,78	32,03	154,45	90,52
Année 1978							
Janvier	28,74	21,69	40,62	36,91	42,35	163,96	177,83
Février	22,52	19,91	31,29	30,36	36,21	169,12	252,38
Mars	27,10	23,42	34,83	26,34	43,48	176,29	257,59
Avril	25,63	25,77	43,71	22,94	35,04	157,89	193,21
Mai	23,22	27,49	48,98	24,06	39,58	151,99	205,80
Juin	22,54	27,12	38,67	27,06	32,97	152,65	144,12
Juillet	23,31	26,66	39,95	21,18	25,39	170,55	116,03
Août	26,15	27,28	48,09	21,81	26,84	187,90	74,02
Septembre	32,59	30,05	40,10	28,61	34,61	180,72	75,57
Octobre	28,18	26,65	35,21	29,50	30,45	155,47	75,71
Novembre	31,55	31,10	35,65	32,79	30,05	155,62	91,53
Décembre	29,88	26,09	38,69	32,44	38,51	163,87	112,56
Année 1978	26,52	25,81	38,66	25,62	33,91	162,64	91,43

(1) Prix payés aux pêcheurs pour les quantités commercables.

7. — Activité de la flotte de pêche belge.

(Source : Ministère de l'Agriculture.)

ANNÉES	Total des jours		Pêche moyenne				Pêche avec bateau					
	d'absence	de pêche	par jour d'absence		par jour de pêche		à moteur		à vapeur		Total	
	Nombre	Nombre	Quantités	Valeurs	Quantités	Valeurs	Quantités	Valeurs	Quantités	Valeurs	Quantités	Valeurs
			kg	F	kg	F	× 1 000 kg	× 1 000 F	× 1 000 kg	× 1 000 F	× 1 000 kg	× 1 000 F
1964	59 615	47 427	799	10 060	1 005	12 645	47 575	598 874	91	878	17 666	599 752
1965	59 741	48 942	805	11 549	982	14 097	48 078	689 940	—	—	48 078	689 940
1966	54 470	46 676	868	12 552	1 013	14 648	47 305	683 723	—	—	47 305	683 723
1967	55 809	49 009	925	14 021	1 054	15 967	51 641	782 534	—	—	51 641	782 534
1968	61 168	53 555	914	13 055	1 044	14 910	55 917	798 555	—	—	55 917	798 555
1969	58 797	50 898	850	13 961	982	16 128	49 958	820 872	—	—	49 958	820 872
1970	57 372	49 137	808	16 134	944	18 838	46 392	925 659	—	—	46 392	925 659
1971	56 465	48 848	889	17 706	1 027	20 467	50 170	999 749	—	—	50 170	999 749
1972	53 458	47 532	906	19 165	1 019	21 554	48 468	1 024 526	—	—	48 468	1 024 526
1973	51 394	45 812	836	23 096	938	25 911	42 968	1 187 020	—	—	42 968	1 187 020
1974	47 367	41 156	821	25 256	946	29 511	38 928	1 206 338	—	—	38 928	1 206 338
1975	47 193	41 416	811	25 670	924	29 250	38 285	1 211 328	—	—	38 285	1 211 328
1976	44 194	38 607	806	31 367	923	35 906	35 635	1 386 233	—	—	35 635	1 386 233
1977	40 412	34 367	876	35 478	1 030	41 718	35 414	1 433 726	—	—	35 414	1 433 726
1978	36 588	31 586	1 074	44 102	1 244	51 086	39 311	1 613 631	—	—	39 311	1 613 631

Industrie

1. — Résultats généraux des statistiques annuelles de la production.

Etablissements occupant 5 ouvriers ou plus au 30 septembre.

SPÉCIFICATION	Années	Nombre d'ouvriers	Montant des salaires	Montant des appointements	Autres dépenses de personnel	Valeur globale des matières consommées (12)
(× 1 000 F)						
Minières, carrières, industries connexes et exploitation de terrils (*)	1973	9 487	1 948 792	735 046	1 214 851	3 098 242
	1974	9 323	2 241 141	869 535	1 379 739	4 282 178
	1975	8 905	2 394 332	1 024 079	1 581 319	4 663 929
	1976	8 469	2 543 652	1 085 868	1 717 516	5 165 323
Industrie de la préparation et des conserves de poissons, mollusques et crustacés	1973	878	110 436	35 828	62 115	787 165
	1974	964	153 003	44 311	82 085	988 243
	1975	730	149 906	47 934	79 140	836 041
	1976	885	177 749	59 628	97 971	1 053 131
	1977	737	170 509	63 318	96 368	1 101 699
Fabrication de préparations et de conserves de viande	1973	4 085	698 740	209 271	399 800	10 067 408
	1974	4 211	853 855	250 186	473 391	9 954 724
	1975	4 040	998 145	279 189	559 164	10 440 199
	1976	4 053	1 109 900	312 005	634 345	11 984 015
Confitureries, siropes, fabrication de conserves de fruits et industries connexes	1973	1 321	149 977	83 631	97 016	1 270 918
	1974	899	158 751	92 286	102 627	1 197 994
	1975	725	163 840	105 474	128 292	1 196 184
	1976	846	187 974	116 702	137 727	1 444 249
Fabriques de conserves de légumes	1973	3 184	388 096	197 266	231 893	2 164 245
	1974	3 585	528 598	229 824	312 621	2 782 861
	1975	2 972	574 611	301 467	378 482	2 841 345
	1976	2 247	523 942	297 803	366 063	2 882 279
	1977 (*)	2 928	596 372	316 935	329 247	3 167 448
Industrie laitière	1973	6 664	1 345 506	657 868	820 817	23 354 635
	1974	6 479	1 617 626	793 000	971 916	27 926 254
	1975	5 945	1 867 154	925 021	1 111 888	32 448 268
	1976	6 368	2 180 284	1 039 596	1 367 583	36 981 460
Industrie du travail des grains	1973	2 435	472 962	325 440	197 342	7 657 688
	1974	2 450	575 636	386 832	411 024	8 618 625
	1975	2 202	589 285	395 296	451 735	9 115 668
	1976	2 042	622 154	484 782	522 315	10 849 151
Boulangeries, boulangeries-pâtisseries, pâtisseries	1973	5 774	950 568	169 547	486 317	1 972 680
	1974	5 620	1 123 710	207 346	575 882	2 247 765
	1975	5 323	1 292 750	319 684	688 255	2 485 481
	1976	5 185	1 402 741	379 000	777 635	2 599 965
	1977 (*)	5 065	1 490 894	412 553	841 555	2 733 811
Industrie des biscuits, biscottes et pains d'épice	1973	5 044	734 862	263 625	446 482	2 734 699
	1974	4 696	869 062	310 393	523 558	3 393 282
	1975	4 367	940 178	398 245	584 372	3 543 686
	1976	3 974	1 042 668	458 348	659 948	3 471 537
Sucreries et raffineries de sucre (5)	1973	4 144	826 850	406 183	628 296	6 620 556
	1974	3 868	971 872	495 665	745 926	8 250 764
	1975	3 489	1 140 842	639 581	875 556	8 714 941
	1976	3 447	1 186 152	703 356	1 021 518	9 670 586

(1) Y compris, le cas échéant, d'autres valeurs intéressant le calcul de la valeur ajoutée (voir « Définitions et méthodes statistiques »).

(2) + = augmentation; — = diminution. — (3) Etablissements ayant occupé 20 personnes ou plus. — (4) Concerne tous les établissements.

(5) Y compris les chiffres concernant les fabriques de sucre inverti (58 ouvriers au 30 septembre 1975).

(6) Y compris la valeur d'achat des marchandises achetées pour être revendues ou cédées telles qu'elles ont été achetées.

(7) Y compris la valeur des ventes des marchandises sorties des établissements sans y avoir subi de transformation (commerce).

Dont pour la consommation de combustibles et d'énergie	Dépenses diverses (12)	Valeur des livraisons (1) (18)	Différence entre la valeur des stocks (2)	Augmentation du capital investi (8) (12)	Réduction du capital investi (8) (18)	Valeur des amortissements (8)	Années
(X 1 000 F)							
1 207 954	1 973 115	11 555 071	+ 146 567	1 259 347	159 572	1 103 550	1973
1 679 715	2 145 493	13 750 664	+ 72 652	1 385 634	173 524	1 075 873	1974
1 909 462	2 462 433	14 728 073	+ 7 803	1 146 302	129 290	1 050 461	1975
2 153 780	2 857 100	16 579 664	+ 17 139	1 098 436	231 089	1 050 422	1976
14 926	66 941	1 143 462	- 1 684	14 654	185	18 268	1973
21 321	80 991	1 371 424	+ 73 975	40 213	1 357	19 459	1974
24 892	87 046	1 336 326	(14) - 11 152	11 647	..	24 423	1975
26 422	120 823	1 631 638	(14) + 11 241	187 871	3 813	34 110	1976
26 938	113 942	1 898 708	+ 67 113	90 070	4 993	61 977	1977
126 414	681 432	12 411 550	+ 135 454	362 834	46 665	192 732	1973
179 715	814 325	13 037 722	+ 3 922	394 253	34 125	211 296	1974
200 444	926 595	13 726 738	+ 76 942	335 202	24 317	212 514	1975
222 029	1 044 697	15 720 996	+ 60 577	364 920	46 541	270 690	1976
19 341	201 113	1 790 127	+ 184 843	66 049	4 762	43 352	1973
27 368	218 147	1 867 659	+ 95 798	57 586	20 279	39 902	1974
30 460	222 698	1 954 491	- 155 395	28 360	14 335	35 639	1975
33 417	277 367	2 185 925	+ 72 792	45 035	4 756	41 360	1976
68 606	433 437	4 529 886	- 34 760	205 884	22 252	141 214	1973
116 491	515 676	4 983 670	(14) + 727 855	303 704	4 254	195 184	1974
132 347	507 982	5 014 702	(14) + 277 480	179 819	10 145	178 082	1975
126 856	522 173	5 733 686	(14) - 339 536	174 461	16 266	313 299	1976
154 951	672 465	5 588 822	(14) + 494 164	311 371	..	212 930	1977 (*)
390 695	1 385 504	29 139 755	- 149 482	939 117	80 041	698 930	1973
624 074	1 803 515	34 888 171	+ 96 329	1 314 631	80 841	666 718	1974
688 392	2 030 838	38 764 427	+ 668 039	1 353 722	172 614	683 035	1975
791 652	2 183 987	44 953 735	- 457 980	1 081 728	110 864	798 341	1976
198 393	500 973	10 005 754	- 45 689	475 680	25 060	329 333	1973
281 842	531 992	11 216 603	+ 112 420	409 836	27 462	342 938	1974
368 602	588 734	11 737 352	- 30 475	493 150	325 894	380 744	1975
410 780	642 311	13 491 013	+ 107 642	463 242	24 635	429 925	1976
159 361	310 195	4 457 957	..	128 332	15 576	93 639	1973
198 251	366 042	5 055 082	..	123 364	18 399	93 539	1974
231 987	821 872	5 837 175	..	171 152	15 227	90 035	1975
247 032	516 059	6 444 416	..	166 516	11 343	126 505	1976
244 277	569 067	6 813 434	..	213 003	24 187	163 472	1977 (*)
74 898	616 945	5 353 550	+ 20 620	187 233	7 119	91 611	1973
102 224	645 147	5 996 512	+ 69 364	244 689	7 944	118 810	1974
122 774	717 070	6 990 477	- 33 802	151 623	40 417	145 659	1975
133 478	783 755	7 277 887	+ 15 672	280 720	20 265	203 981	1976
311 588	1 179 505	10 949 273	- 63 829	1 071 567	36 997	629 886	1973
461 351	1 231 040	13 663 204	- 381 714	1 481 427	76 127	790 636	1974
668 086	1 335 130	13 256 198	+ 773 011	1 101 966	27 219	772 547	1975
771 531	1 381 462	15 031 219	+ 613 589	457 548	127 450	667 047	1976

(12) A partir de 1971, TVA déductible exclue.

(13) A partir de 1971, TVA exclue.

(14) Y compris les marchandises destinées à être revendues telles qu'elles ont été achetées (TVA déductible exclue).

(15) Les chiffres relatifs à l'augmentation et à la réduction du capital investi ainsi qu'à la valeur des amortissements concernent l'industrie du lavage et du carbonisage de la laine et l'industrie du peignage de la laine.

1. — Résultats généraux des statistiques annuelles de la production (suite).

Etablissements occupant 5 ouvriers ou plus au 30 septembre.

SPÉCIFICATION	Années	Nombre d'ouvriers	Montant des salaires	Montant des appointements	Autres dépenses de personnel	Valeur globale des matières consommées (12)
(× 1 000 F)						
Industrie du chocolat et de la confiserie..	1973	5 885	870 790	499 174	589 155	4 484 350
	1974	5 873	1 066 864	589 857	691 391	6 677 480
	1975	5 429	1 184 633	692 542	781 376	6 682 347
	1976	4 879	1 229 723	740 129	843 786	7 135 046
Fabrication d'aliments composés pour animaux	1973	4 263	854 228	632 497	618 877	30 703 036
	1974	4 199	1 015 101	738 393	722 972	31 811 342
	1975	3 889	1 132 633	821 172	854 375	29 155 976
	1976	3 879	1 278 544	885 501	946 009	35 080 631
Industrie des glaces, sorbets et crèmes glacées	1973	1 403	258 362	171 785	160 674	793 127
	1974	1 383	299 893	194 034	178 129	1 014 385
	1975	1 309	319 362	219 111	220 272	1 080 520
	1976	1 299	390 297	230 975	260 477	1 388 405
	1977	1 227	392 437	264 228	295 539	1 274 424
Distilleries d'alcool et levureries	1973	382	(6) 515 100
	1974	399	(6) 698 889
	1975	388	(6) 726 417
	1976	376	(6) 704 242
	1977	363	(6) 772 046
Brasseries, brasseries-maltries, malteries	1973	13 133	2 524 400	1 311 005	1 741 926	9 303 293
	1974	12 851	2 989 943	1 543 700	2 013 473	9 062 838
	1975	11 395	3 136 300	1 644 993	2 227 847	9 931 275
	1976	11 072	3 431 749	1 796 347	2 504 087	11 349 717
Fabrication de boissons diverses	1973	3 530	575 214	459 343	427 524	2 537 242
	1974	3 444	693 191	522 780	515 768	3 168 322
	1975	3 308	808 139	624 812	617 610	3 760 930
	1976	3 490	955 910	672 653	726 468	4 386 573
	1977 (*)	3 175	1 015 526	750 076	800 520	4 705 354
Industrie du tabac	1973	7 278	1 167 249	512 470	712 798	3 897 165
	1974	7 154	1 388 896	610 113	880 798	4 640 830
	1975	6 493	1 498 837	724 815	1 029 731	5 073 575
	1976	6 008	1 588 536	790 680	1 079 965	5 356 297
Industrie des huiles végétales et animales (8)	1973	973	214 810	113 630	142 042	(6) 9 761 498
	1974	980	280 264	160 690	174 279	(6) 18 667 836
	1975	1 005	336 846	196 816	196 910	13 754 447
	1976	938	367 778	219 690	227 084	15 292 679
	1977	864	379 370	239 073	243 736	16 695 027
Industrie de la margarine (10)	1973	801	181 832	345 026	251 203	2 625 987
	1974	912	217 921	438 910	268 307	4 534 480
	1975	771	272 337	547 091	269 798	4 194 171
	1976	818	292 957	548 969	359 032	3 426 659
	1977	824	334 563	588 369	427 112	3 836 893

(1) (2) (3) (6) (7) Voir les notes page 230. — (8) Etablissements occupant 10 ouvriers ou plus.

(9) Les chiffres relatifs à l'augmentation et à la réduction du capital investi ainsi qu'à la valeur des amortissements concernent l'ensemble du secteur huiles végétales et animales et margarine.

(10) Etablissements occupant 20 ouvriers ou plus. — (12) (13) (14) Voir les notes page 231.

Dont pour la consommation de combustibles et d'énergie	Dépenses diverses (12)	Valeur des livraisons (1) (18)	Différence entre la valeur des stocks (2)	Augmentation du capital investi (8) (12)	Réduction du capital investi (8) (18)	Valeur des amortissements (8)	Années
(× 1 000 F)							
113 592	991 152	7 691 485	- 1 496	359 866	31 249	242 980	1973
161 314	1 186 647	9 944 289	+ 185 506	309 043	54 120	234 773	1974
185 065	1 316 038	10 958 476	- 32 373	311 765	58 334	210 680	1975
179 149	1 500 071	11 616 146	+ 82 004	303 260	128 842	303 610	1976
295 937	1 214 723	35 729 752	+ 68 187	543 808	54 030	420 475	1973
374 943	1 437 451	38 007 761	+ 28 572	844 822	53 792	501 617	1974
424 790	1 468 485	35 807 611	+ 30 804	655 295	20 712	536 878	1975
476 959	1 670 531	42 415 553	+ 73 507	520 208	37 389	501 964	1976
61 587	220 554	1 897 996	- 1 692	171 253	..	134 640	1973
76 722	253 681	2 031 383	+ 35 300	119 329	14 345	83 429	1974
96 697	301 678	2 394 472	(14)+ 14 590	58 886	15 219	81 832	1975
101 422	359 101	2 984 723	(14)+ 112 215	125 675	17 640	109 109	1976
96 812	387 977	3 407 969	(14)+ 21 740	250 120	..	186 952	1977
43 670	99 273	(7) 993 342	+ 952	25 128	..	24 685	1973
70 072	117 552	(7) 1 238 958	+ 52 229	29 522	..	49 447	1974
90 430	130 534	(7) 1 390 961	- 18 416	27 285	..	42 260	1975
107 104	140 490	(7) 1 541 265	—	15 588	..	35 595	1976
104 722	175 232	(7) 1 438 633	(14)+ 32 654	17 520	..	26 059	1977
493 386	2 584 797	21 927 489	+ 70 622	2 325 390	318 970	1 661 444	1973
698 170	2 933 844	24 828 276	+ 218 818	3 151 317	252 327	1 730 902	1974
793 276	3 171 461	26 843 882	+ 463 174	2 719 641	297 070	1 981 271	1975
915 279	3 450 062	35 626 305	- 99 836	1 527 622	239 036	1 939 404	1976
97 631	977 015	7 871 148	+ 8 106	406 905	93 972	359 339	1973
128 014	1 096 747	8 229 896	+ 64 300	546 204	92 193	369 320	1974
151 888	1 157 780	9 454 707	- 15 680	604 001	39 699	448 513	1975
178 909	1 342 841	11 408 292	+ 97 384	809 970	60 547	550 514	1976
182 680	1 629 917	11 313 087	+ 19 869	1 072 319	133 602	652 664	1977 (*)
68 306	990 496	7 873 413	+ 66 298	648 254	27 907	252 269	1973
103 546	983 948	9 182 942	+ 158 720	582 098	86 947	285 229	1974
117 762	1 151 996	10 294 477	+ 13 584	372 971	82 982	295 377	1975
133 249	1 394 062	11 245 044	+ 38 088	299 706	66 522	299 380	1976
85 603	242 934	(7)10 987 201	- 19 343	(9) 403 843	(9) 49 227	(9) 253 602	1973
199 302	586 915	(7)20 394 670	+ 166 876	(9) 508 414	(9) 58 330	(9) 246 667	1974
195 935	549 539	(7)16 988 627	(14)- 102 885	(9) 578 220	(9) 42 198	(9) 332 755	1975
242 947	575 051	(7)17 343 398	(14)+ 90 616	(9) 772 137	(9) 43 277	(9) 362 588	1976
235 496	602 471	(7)18 801 189	(14)+ 15 032	(9) 540 141	(9) ..	(9) 510 564	1977
15 721	572 874	4 210 981	- 6 354	1973
25 934	525 447	6 293 793	+ 51 521	1974
33 292	694 466	6 762 337	- 32 201	1975
35 745	895 510	6 255 292	(14)+ 42 040	1976
39 548	997 119	6 937 154	(14)- 3 885	1977

1. — Résultats généraux des statistiques annuelles de la production (suite).

Etablissements occupant 5 ouvriers ou plus au 30 septembre.

SPECIFICATION	Années	Nombre d'ouvriers	Montant des salaires	Montant des appointements	Autres dépenses de personnel	Valeur globale des matières consommées (12)
(× 1 000 F)						
Industrie du lavage et du carbonisage de la laine	1973	636	78 073	21 184	52 287	(6) 142 128
	1974	564	78 329	26 139	49 174	(6) 128 732
	1975	452	74 809	25 140	52 319	(6) 133 213
	1976	548	98 690	26 594	60 890	166 127
Industrie du peignage de la laine	1973	1 515	220 873	59 754	122 139	1 752 800
	1974	1 227	196 750	76 655	125 640	1 655 728
	1975	1 058	186 594	62 740	117 021	1 303 120
	1976	1 051	226 497	74 732	141 355	1 904 826
Industrie du classement et effilochage de chiffons et de déchets textiles	1973	1 066	142 960	36 414	82 230	886 926
	1974	1 059	170 457	39 071	98 969	895 735
	1975	991	191 810	51 939	118 446	770 074
	1976	971	199 900	50 847	121 697	755 564
Filatures de jute	1973	2 547	391 374	52 424	196 844	880 942
	1974	2 241	393 045	61 615	223 760	743 725
	1975	1 673	340 999	63 755	216 251	524 391
	1976	1 648	364 823	48 442	204 813	588 335
Filatures de coton	1973	8 912	1 425 136	231 845	749 003	4 022 450
	1974	8 702	1 554 431	301 393	973 560	4 770 516
	1975	7 122	1 147 763	313 275	729 080	2 725 257
	1976	6 448	1 432 811	350 699	875 699	3 887 453
Filatures de laine cardée et de laine pour couvertures	1973	2 637	426 827	104 117	230 666	2 280 395
	1974	2 628	459 819	138 364	284 542	2 291 566
	1975	2 418	490 643	159 142	306 912	2 128 961
	1976	2 420	585 764	168 069	365 835	2 849 423
	1977 (*)	2 285	586 927	180 520	390 084	2 858 064
Filatures de laine peignée	1973	8 877	1 243 906	393 582	742 277	6 288 533
	1974	8 135	1 256 102	405 270	796 755	6 177 784
	1975	6 908	1 229 123	459 818	878 911	4 981 779
Filatures de fibres dures	1973	955	147 196	21 363	86 345	(6) 822 955
	1974	984	179 377	25 244	109 297	(6) 1 918 910
	1975	843	155 710	32 738	107 222	(6) 1 436 347
	1976	620	143 694	32 326	94 571	986 635
	1977	512	126 310	28 993	88 727	588 071
Industrie du tissage (8)	1973	31 835	5 364 924	1 537 668	2 903 645	23 885 309
	1974	30 799	5 821 685	1 947 284	3 480 104	28 011 532
	1975	28 403	5 832 664	2 130 676	3 757 866	24 238 815
	1976	27 031	6 609 318	2 348 564	4 273 742	29 706 976
	1977	24 726	6 272 379	2 484 468	4 311 961	28 554 763
Industrie de l'achèvement (9)	1973	8 498	1 361 001	452 101	798 192	3 482 604
	1974	7 669	1 411 441	524 254	871 361	4 143 501
	1975	6 673	1 359 792	536 779	883 036	3 202 375
	1976	6 297	1 470 535	555 667	948 088	3 930 808
Tissage de fibres de coco et autres fibres dures	1973	285	45 245	9 094	26 390	153 390
	1974	229	44 275	9 464	29 014	163 675
	1975	209	45 904	9 461	33 823	188 957
	1976	214	46 914	12 613	38 319	202 910
	1977	217	53 605	14 335	42 537	214 733

(1) (2) (3) (6) (7) Voir les notes page 230.

(8) Etablissements occupant 10 ouvriers ou plus.

(9) Non compris l'achèvement effectué à titre d'activité connexe (achèvement intégré). — (12) (13) (14) (15) Voir les notes page 231.

Dont pour la consommation de combustibles et d'énergie	Dépenses diverses (12)	Valeur des livraisons (1) (13)	Différence entre la valeur des stocks (2)	Augmentation du capital investi (3) (12)	Réduction du capital investi (3) (13)	Valeur des amortissements (3)	Années
(× 1 000 F)							
21 208	51 618	(7) 360 204	+ 8 267	3 816	..	5 866	1973
28 387	46 954	(7) 345 099	- 3 497	7 777	..	5 612	1974
30 587	35 359	(7) 331 766	(14) - 5 462	(15)	(15)	(15)	1975
38 002	53 011	(7) 440 652	(14) - 1 638	(15)	(15)	(15)	1976
33 913	153 403	2 455 296	+ 95 677	179 643	14 581	87 725	1973
38 283	143 566	2 177 326	- 86 264	99 248	11 041	36 411	1974
48 948	105 360	1 602 110	+ 60 733	(15) 63 172	(15) 17 474	(15) 35 563	1975
58 969	137 139	2 478 367	(14) + 86 070	(15) 52 960	(15) ..	(15) 54 861	1976
23 428	195 562	1 493 627	+ 8 457	27 820	6 113	29 937	1973
26 921	219 919	1 572 631	- 275	89 257	11 922	46 187	1974
32 051	216 826	1 422 839	+ 6 584	41 433	12 448	29 885	1975
34 723	228 259	1 494 023	(14) + 7 976	42 373	3 028	44 612	1976
43 211	111 756	1 752 601	+ 4 345	51 357	13 590	91 645	1973
51 170	120 817	1 677 045	+ 35 436	48 844	49 362	74 276	1974
49 049	88 910	1 322 159	- 36 053	66 927	..	41 616	1975
50 621	97 792	(7) 1 385 494	+ 23 660	93 518	6 007	41 089	1976
225 443	462 560	7 557 472	- 85 496	293 797	70 245	321 316	1973
300 710	475 584	8 075 398	+ 250 062	416 067	89 827	357 687	1974
283 943	393 367	5 453 026	+ 36 297	356 680	110 062	325 517	1975
338 013	416 199	7 268 889	+ 44 577	227 730	92 605	242 907	1976
63 763	307 819	3 550 376	+ 25 466	229 856	41 738	152 577	1973
83 325	283 124	3 615 872	+ 78 926	341 162	41 903	150 164	1974
107 537	242 916	3 431 166	+ 9 244	169 223	12 140	99 355	1975
125 760	330 048	4 494 254	+ 53 563	132 881	38 763	137 326	1976
123 583	359 403	4 735 667	+ 32 108	131 738	19 519	164 144	1977 (*)
177 912	914 350	10 031 912	+ 93 340	393 433	150 677	375 646	1973
215 522	959 578	9 985 693	- 18 209	390 427	77 496	294 830	1974
242 237	834 777	8 957 458	(14) - 30 078	387 850	34 863	241 230	1975
19 567	90 711	(7) 1 324 656	+ 46 156	31 041	..	27 596	1973
25 824	108 667	(7) 2 374 881	+ 197 255	60 424	..	36 270	1974
27 321	111 614	(7) 1 943 966	- 137 642	152 189	4 536	66 664	1975
28 474	81 450	(7) 1 090 132	(14) + 91 672	18 288	20 271	72 764	1976
34 324	62 808	(7) 1 137 093	(14) - 132 843	10 794	6 936	47 856	1977
554 124	8 077 355	44 792 423	+ 1 350 436	2 457 599	281 515	1 636 155	1973
812 773	8 561 629	50 564 817	+ 843 094	3 194 964	435 056	1 798 967	1974
972 655	8 137 423	47 190 821	+ 219 621	2 083 542	144 670	1 873 120	1975
1 143 938	9 243 756	55 534 440	+ 1 052 011	2 036 211	280 779	1 899 051	1976
1 164 367	8 891 000	54 524 470	+ 236 575	2 207 685	272 636	2 007 093	1977
352 353	782 437	(7) 7 739 389	+ 122 334	647 232	44 285	387 505	1973
529 462	891 073	(7) 8 542 616	+ 128 286	534 692	22 765	372 937	1974
525 224	703 323	(7) 7 177 983	- 127 906	281 240	20 547	305 530	1975
581 051	832 824	(7) 8 650 987	+ 20 362	387 110	71 739	316 065	1976
5 536	23 660	298 362	+ 6 434	1973
7 012	29 720	294 487	+ 3 014	1974
8 887	34 495	334 370	(14) + 5 581	1975
9 805	43 465	393 057	(14) + 3 033	1976
11 268	42 758	388 266	(14) + 18 113	1977

1. — Résultats généraux des statistiques annuelles de la production (suite).

Etablissements occupant 5 ouvriers ou plus au 30 septembre.

SPÉCIFICATION	Années	Nombre d'ouvriers	Montant des salaires	Montant des appointements	Autres dépenses de personnel	Valeur globale des matières consommées (12)
(× 1 000 F)						
Fabrication de rubans, tresses, passementerie, bolducs et articles similaires	1973	1 645	238 124	70 830	137 082	578 467
	1974	1 584	251 940	81 258	161 800	666 666
	1975	1 313	237 297	90 462	160 076	552 755
	1976	1 270	270 930	94 388	169 884	671 525
	1977 (*)	1 135	256 067	100 585	175 573	603 063
Industrie du feutre	1973	672	105 376	40 076	60 410	193 897
	1974	660	120 505	46 843	73 391	229 272
	1975	586	127 333	51 083	82 204	163 081
	1976	606	133 952	54 730	84 623	183 183
	1977 (*)	520	122 872	59 609	82 072	133 601
Fabrication d'ouate	1973	602	101 563	37 372	61 062	(6) 428 582
	1974	566	105 418	39 633	69 574	(6) 534 927
	1975	512	107 996	46 401	75 124	518 768
	1976	487	113 670	48 218	76 752	527 368
	1977 (*)	464	117 450	52 703	80 193	513 480
Industrie de la bonneterie	1973	15 409	1 868 424	489 652	1 056 785	3 656 175
	1974	13 969	1 928 442	542 365	1 178 121	3 983 658
	1975	12 461	1 906 298	601 700	1 233 022	3 563 793
	1976	11 366	1 988 488	573 612	1 236 534	3 839 692
Industrie du vêtement et de la confection.	1973	60 327	6 610 650	1 958 168	3 770 201	(6) 19 415 629
	1974	58 981	7 574 598	2 212 796	4 430 123	(6) 21 573 691
	1975	51 469	8 042 360	2 342 373	4 844 386	(6) 19 489 192
	1976	47 204	8 160 714	2 339 032	4 870 746	21 407 570
Industrie de la chaussure (8), de la ganterie, de la maroquinerie et des autres articles en cuir	1977 (*)	43 671	7 929 662	2 323 165	4 852 927	21 294 882
	1973	7 375	821 757	237 048	564 948	1 998 152
	1974	6 758	1 047 268	227 128	591 225	2 079 681
	1975	5 766	1 026 398	243 104	612 693	1 842 259
	1976	4 822	937 595	221 982	555 692	1 899 507
Industrie du sciage du bois	1977	4 120	888 312	220 444	538 832	1 875 575
	1973	3 965	575 543	136 962	354 121	(6) 4 430 294
	1974	3 928	730 252	165 765	440 424	(6) 5 019 495
	1975	3 536	763 899	218 427	493 961	(6) 4 268 475
Industrie transformatrice du bois et industries connexes :	1976	3 556	839 509	238 444	538 935	(6) 5 815 259
	Sections : meubles, sièges, menuiserie, boissellerie et tournerie, cadres et moulures, caisserie et tonnellerie, parquet, contreplaqué et panneaux comprimés					
	1973	37 282	6 097 793	1 291 047	3 686 998	17 866 975
	1974	37 702	7 297 435	1 586 399	4 450 665	21 800 869
	1975	33 218	7 416 177	1 855 208	4 656 985	18 684 489
1976	33 434	8 492 599	1 992 809	5 257 708	23 223 394	
1977	31 191	8 980 393	2 240 858	5 718 470	23 842 124	
Sections : broserie, saboterie, vannerie, liège						
1973	560	88 665	17 869	51 945	239 273	
1974	528	97 552	18 698	58 784	285 888	
1975	479	100 643	23 214	64 077	251 134	
1976	508	114 928	25 069	71 758	317 862	
1977	497	121 956	30 485	75 372	327 555	

(1) (2) (3) (6) (7) Voir les notes page 230.

(8) Etablissements occupant 10 ouvriers ou plus.

(12) (13) (14) Voir les notes page 231.

Dont pour la consommation de combustibles et d'énergie	Dépenses diverses (12)	Valeur des livraisons (1) (18)	Différence entre la valeur des stocks (2)	Augmentation du capital investi (8) (12)	Réduction du capital investi (8) (18)	Valeur des amortissements (8)	Années
(× 1 000 F)							
21 110	154 652	1 314 406	+ 2 105	44 239	4 319	51 329	1973
26 891	171 771	1 482 290	+ 18 334	41 939	15 377	48 917	1974
28 576	166 436	1 339 047	- 10 492	37 756	4 505	43 535	1975
31 676	195 047	1 544 556	+ 10 836	68 884	1 993	47 091	1976
30 929	201 466	1 471 052	+ 5 324	56 421	7 033	42 848	1977 (*)
11 817	64 229	506 295	+ 11 186	25 858	1 077	20 117	1973
17 028	88 427	639 301	+ 969	28 304	..	21 272	1974
17 177	76 171	511 601	+ 13 684	26 724	3 767	21 144	1975
19 263	78 227	572 174	- 624	6 238	2 653	17 285	1976
17 153	83 900	507 085	- 7 100	9 405	..	22 745	1977 (*)
14 995	96 118	(7) 779 580	+ 4 182	62 261	3 555	48 384	1973
21 631	101 322	(7) 882 023	+ 12 967	55 961	..	29 971	1974
24 652	92 216	877 834	+ 22 141	20 906	1 121	31 030	1975
28 377	102 446	(7) 1 018 391	(14) - 13 369	50 724	18 820	32 403	1976
21 400	113 165	(7) 984 912	(14) + 739	19 925	20 910	35 660	1977 (*)
130 007	1 161 580	8 827 297	+ 82 095	359 624	40 948	305 265	1973
152 488	1 209 499	9 421 300	+ 88 379	280 739	25 768	304 847	1974
169 379	1 158 448	9 059 027	- 49 264	164 439	20 796	267 973	1975
171 020	1 139 810	9 536 051	- 43 312	179 498	26 392	253 844	1976
271 482	4 604 008	(7) 42 992 995	+ 511 528	809 069	98 687	587 671	1973
333 174	5 443 201	(7) 48 863 499	+ 453 051	776 460	88 401	607 889	1974
375 856	5 341 715	(7) 47 571 515	- 113 635	686 544	70 600	559 452	1975
376 153	5 567 904	(7) 50 691 444	+ 394 638	660 573	74 105	550 782	1976
374 939	5 733 147	(7) 50 861 421	+ 203 465	665 849	62 564	622 047	1977 (*)
38 553	376 092	4 469 186	- 1 604	72 512	7 278	78 649	1973
35 147	379 914	4 697 547	- 30 587	105 666	14 324	70 970	1974
46 126	377 213	4 351 243	+ 35 381	64 593	8 385	61 053	1975
41 628	369 907	4 252 629	+ 17 481	60 186	4 587	55 823	1976
42 156	389 097	4 099 626	+ 16 561	65 581	2 448	72 332	1977
108 270	521 552	(7) 8 359 442	+ 473 902	220 788	21 189	155 435	1973
139 321	613 715	(7) 7 572 521	+ 190 461	279 644	11 872	175 938	1974
150 805	578 409	6 674 805	- 80 560	251 507	33 263	205 455	1975
162 309	707 076	8 508 247	+ 437 033	191 318	11 679	211 831	1976
697 776	4 490 564	37 910 546	+ 434 333	2 353 629	96 295	1 207 645	1973
952 537	5 058 308	44 796 201	+ 802 875	2 359 628	118 571	1 378 895	1974
1 070 436	4 837 602	42 300 109	- 81 223	1 317 060	138 733	1 272 434	1975
1 197 441	5 725 348	50 179 748	+ 367 982	1 890 307	136 643	1 306 580	1976
1 238 608	6 163 882	52 417 292	+ 402 851	1 758 309	97 432	1 674 314	1977
7 944	50 079	558 118	+ 6 948	8 423	..	8 082	1973
9 141	56 911	635 610	+ 10 322	17 854	..	10 888	1974
10 060	57 157	591 069	+ 919	4 354	..	9 441	1975
12 225	66 406	718 595	+ 3 658	11 761	1 640	11 256	1976
12 620	71 684	785 884	+ 21 181	40 591	1 427	18 458	1977

1. — Résultats généraux des statistiques annuelles de la production (suite).

Etablissements occupant 5 ouvriers ou plus au 30 septembre.

SPÉCIFICATION	Années	Nombre d'ouvriers	Montant des salaires	Montant des appointements	Autres dépenses de personnel	Valeur globale des matières consommées (12)
			(× 1 000 F)			
Industries chimiques (9)	1973	31 613	7 722 565	6 457 113	5 577 830	48 573 934
	1974	32 162	9 607 265	8 154 490	6 584 714	92 335 057
	1975	31 597	10 910 561	10 266 298	8 609 038	79 670 309
	1976	31 743	11 809 088	11 417 707	10 554 126	95 822 976
Industrie des savons, des détergents de synthèse, des parfums et produits de beauté	1973	3 277	518 930	1 042 092	579 289	4 388 621
	1974	3 414	661 235	1 249 856	726 345	6 158 962
	1975	3 019	761 667	1 448 186	882 941	6 626 671
	1976	3 105	811 652	1 516 222	969 564	7 327 931
Industrie des produits pharmaceutiques.	1973	4 738	734 598	1 770 454	911 006	4 631 750
	1974	5 083	966 268	2 026 003	1 710 487	5 463 100
	1975	4 941	1 147 355	2 533 231	1 499 476	6 259 757
	1976	4 907	1 274 258	2 796 624	1 702 586	6 394 792
Industrie du caoutchouc	1973	6 476	1 344 851	644 766	839 720	2 730 975
	1974	6 721	1 644 896	776 921	1 002 160	3 634 264
	1975	5 824	1 670 955	896 588	1 138 761	3 689 079
	1976	5 584	1 785 667	973 385	1 260 907	4 330 319
Industrie du papier : Production de papier et de carton	1973	7 157	1 660 001	791 303	1 160 723	8 205 988
	1974	7 474	2 050 037	970 214	1 517 842	12 902 038
	1975	6 786	1 976 754	1 164 702	1 600 939	11 996 768
	1976	5 970	2 101 173	1 175 690	1 783 884	13 520 532
	1977	5 416	2 188 371	1 251 072	1 778 049	12 702 293
Transformation du papier et du carton .	1973	13 222	2 161 603	1 383 596	1 427 237	10 167 723
	1974	13 433	2 665 919	1 721 767	1 776 291	15 112 317
	1975	11 482	2 679 030	1 904 154	1 974 420	13 061 185
	1976	11 101	2 843 097	1 857 933	2 159 793	14 310 544
Impression, brochage et reliure (8)	1973	13 232	2 547 509	1 424 078	1 481 265	3 473 155
	1974	13 010	3 113 692	1 645 229	1 781 248	4 357 369
	1975	11 514	3 426 190	1 904 598	2 092 893	4 667 984
	1976	10 459	3 511 871	1 785 112	2 052 288	5 027 924
	1977	10 258	3 722 377	1 900 783	2 259 718	5 634 793
Impression de quotidiens et d'hebdomadaires (8)	1973	8 221	2 033 163	1 154 923	1 238 099	2 960 096
	1974	8 152	2 514 318	1 418 103	1 526 306	3 687 389
	1975	7 547	2 895 569	1 769 104	1 863 004	4 141 067
	1976	6 645	2 812 118	1 900 851	1 954 134	3 839 399
	1977	6 338	2 987 200	2 149 426	2 164 235	4 369 217
Tanneries (8)	1973	1 883	343 946	117 937	185 848	1 765 484
	1974	1 605	344 029	118 245	188 817	1 424 938
	1975	1 456	355 049	125 574	203 271	1 012 056
	1976	1 403	420 004	128 658	232 712	1 546 781
	1977	1 303	402 504	132 537	241 049	1 682 547
Industrie de la fourrure et de la peau en poil (Section : couperies)	1973	394	53 694	5 250	26 229	(6) 139 662
	1974	324	53 720	5 620	27 733	(6) 123 697
	1975	390	65 785	6 813	32 655	(6) 304 846
	1976	295	54 944	7 067	29 477	(6) 291 450
	1977	251	50 913	7 573	28 746	179 331

(1) (2) (3) (6) (7) Voir les notes page 230. — (8) Etablissements occupant 10 ouvriers ou plus.

(9) Les résultats se rapportent aux secteurs suivants : produits chimiques minéraux (acides minéraux et leurs sels, engrais chimiques, autres produits chimiques minéraux); produits chimiques organiques (dissolvants, produits de la distillation de la houille, matières colorantes, matières plastiques — à l'exclusion de la transformation — autres produits chimiques organiques); produits chimiques divers (colles et gélatines, corps gras industriels, pigments en poudre, peintures, laques, vernis, émaux, mastics, encres d'imprimerie, poudres et explosifs, produits d'entretien, produits photographiques, autres produits chimiques divers). Ils ne concernent donc pas les industries du caoutchouc, du pétrole, des produits pharmaceutiques, des savons, des détergents de synthèse, des parfums et produits de beauté, des huiles végétales et animales et les cokeries.

(12) (13) (14) Voir les notes page 231.

Dont pour la consommation de combustibles et d'énergie	Dépenses diverses (12)	Valeur des livraisons (1) (13)	Différence entre la valeur des stocks (2)	Augmentation du capital investi (3) (12)	Réduction du capital investi (8) (18)	Valeur des amortissements (8)	Années
(X 1 000 F)							
5 286 561	10 267 597	101 862 403	+ 506 520	8 951 170	794 115	9 827 500	1973
7 876 937	15 366 610	156 134 487	+ 5 709 702	10 285 876	1 021 109	11 881 643	1974
9 307 967	16 702 238	142 888 856	+ 1 580 232	16 151 606	1 637 960	10 840 083	1975
11 954 224	18 654 174	167 392 910	+ 927 582	20 907 171	582 351	11 084 247	1976
81 759	2 095 185	9 278 348	+ 90 420	311 972	56 056	208 110	1973
115 729	2 568 494	12 386 773	+ 263 415	1 324 132	27 481	321 393	1974
146 101	2 543 221	13 117 661	- 97 273	682 670	92 978	362 043	1975
163 217	2 727 692	14 682 908	+ 19 773	446 049	57 754	375 846	1976
101 119	2 417 873	12 776 013	+ 384 744	876 915	101 273	461 533	1973
160 594	2 842 899	15 091 373	+ 178 959	1 056 539	35 716	539 299	1974
210 743	3 717 889	18 106 440	+ 152 462	1 165 688	77 345	645 004	1975
239 963	3 685 300	19 087 614	+ 359 604	1 302 107	31 226	751 204	1976
156 077	743 688	8 668 305	+ 17 164	376 114	36 759	395 012	1973
221 073	935 335	10 422 416	+ 219 823	493 695	40 281	364 167	1974
252 613	933 774	8 446 621	+ 35 598	340 789	33 554	414 050	1975
286 047	853 233	9 063 203	+ 145 478	441 106	55 210	365 457	1976
902 345	1 269 549	14 558 838	- 183 275	1 004 786	143 034	933 704	1973
1 467 052	1 687 074	21 815 675	+ 544 239	1 780 106	183 231	1 535 147	1974
1 549 753	1 595 278	18 676 302	+ 214 489	1 414 625	95 178	1 345 525	1975
1 744 809	1 807 072	21 853 470	- 250 860	1 377 900	343 269	1 176 626	1976
1 809 145	1 924 295	21 060 985	+ 208 790	1 032 982	182 170	1 082 778	1977
218 599	1 911 214	18 409 127	+ 155 217	810 267	147 648	551 784	1973
317 247	2 452 806	25 547 676	+ 674 903	955 290	160 920	802 900	1974
359 382	2 348 651	22 956 663	- 438 005	913 725	113 886	719 877	1975
395 527	2 444 642	23 951 095	+ 22 635	1 091 206	75 765	668 891	1976
150 720	4 290 890	14 761 803	+ 180 453	904 909	107 542	618 641	1973
184 220	4 704 944	17 460 167	+ 135 719	912 106	86 107	651 035	1974
222 053	4 915 917	20 476 923	- 41 461	724 008	120 527	626 160	1975
234 783	4 407 043	18 343 726	+ 57 749	838 173	145 702	615 860	1976
254 446	4 585 788	20 158 850	+ 106 368	818 359	129 530	822 809	1977
109 771	1 508 206	9 964 688	+ 4 258	754 566	100 943	436 560	1973
145 897	1 694 443	11 676 566	+ 66 656	955 474	61 095	440 437	1974
161 302	1 778 475	12 952 323	- 12 035	331 374	224 124	481 139	1975
157 502	1 870 685	13 472 628	+ 13 045	408 409	32 012	406 753	1976
174 945	2 444 379	15 544 458	- 6 329	800 821	62 351	713 611	1977
43 548	130 617	2 499 651	+ 75 768	52 716	5 892	43 329	1973
61 950	114 046	2 333 686	- 64 143	45 717	5 784	47 951	1974
67 185	123 580	2 125 975	(14) - 65 392	45 388	4 473	50 362	1975
74 976	143 336	2 688 783	(14) + 124 305	77 060	..	56 802	1976
72 187	151 284	2 605 260	(14) + 139 946	44 556	3 198	62 356	1977
3 969	31 179	(7) 262 891	+ 11 585	2 405	2 901	2 574	1973
4 655	21 965	(7) 244 079	+ 2 779	1 842	..	2 402	1974
5 460	35 900	(7) 453 773	(14) + 23 527	2 301	..	2 385	1975
5 170	31 271	(7) 384 803	(14) + 58 790	2 503	747	2 372	1976
5 077	29 850	271 205	(14) - 898	1 046	..	2 132	1977

1. — Résultats généraux des statistiques annuelles de la production (suite).

Etablissements occupant 5 ouvriers ou plus au 30 septembre.

SPÉCIFICATION	Années	Nombre d'ouvriers	Montant des salaires	Montant des appointements	Autres dépenses de personnel	Valeur globale des matières consommées (12)
(× 1 000 F)						
Fabriques d'agglomérés de houille	1973	128	29 076	6 932	22 313	595 008
	1974	114	34 199	3 994	23 844	680 374
	1975	94	26 656	3 747	17 481	620 335
	1976	44	17 479	3 763	13 590	384 310
	1977	40		14 651	9 434	309 025
Cokeries	1973	3 960	980 925	288 249	600 556	(6) 12 197 402
	1974	4 051	1 270 679	334 091	743 470	19 030 127
	1975	4 025	1 331 060	388 844	870 710	18 575 665
	1976	3 811	1 419 572	409 586	941 029	19 544 283
	1977	3 666	1 446 821	417 175	1 127 872	16 734 879
Industrie du raffinage du pétrole (8)	1973	1 763	592 661	693 558	489 475	33 560 937
	1974	1 765	721 825	876 006	587 474	66 214 982
	1975	1 703	822 698	1 092 388	781 641	70 009 403
	1976	1 686	844 903	1 212 294	793 028	82 475 027
Industrie de la terre cuite	1973	5 294	1 034 635	163 601	584 337	928 921
	1974	5 208	1 201 684	197 357	700 523	1 398 750
	1975	4 813	1 282 972	222 887	784 422	1 427 816
	1976	4 463	1 328 047	235 028	814 979	1 656 103
Industries céramiques	1973	5 668	926 263	292 963	574 223	1 073 683
	1974	6 163	1 195 763	374 112	715 307	1 388 235
	1975	5 451	1 290 148	444 920	837 207	1 523 148
	1976	4 905	1 291 810	489 097	822 188	1 526 331
	1977	4 597	1 345 926	516 019	890 408	1 562 423
Verre (production, transformation et façonnage)	1973	19 719	5 608 586		2 509 942	(6) 7 233 555
	1974	19 612	6 395 371		2 876 971	(6) 7 758 126
	1975	16 407	6 391 511		3 315 176	(6) 6 900 703
	1976	16 131	7 089 798		3 684 186	10 843 583
	1977	15 955	7 871 899		4 063 782	12 601 279
Industrie du ciment	1973	2 512	606 402	372 256	473 746	..
	1974	2 447	714 816	447 263	553 542	..
	1975	2 285	763 512	514 335	642 039	..
	1976	2 256	844 893	567 138	748 005	..
	1977	2 275	1 004 557	675 467	864 397	..
Industrie des agglomérés de ciment et des produits en asbeste-ciment	1973	13 581	2 535 186	733 489	1 524 325	4 720 544
	1974	13 871	3 112 933	872 475	1 937 883	6 141 561
	1975	12 466	3 246 626	1 033 335	2 181 191	5 712 780
	1976	12 146	3 478 866	1 098 998	2 307 734	6 875 827
	1977	11 556	3 764 603	1 198 093	2 436 954	6 993 743
Industrie du béton préparé	1973	1 629	375 686	136 580	241 402	2 382 503
	1974	1 831	520 077	166 163	333 609	3 172 509
	1975	1 785	597 695	183 462	448 465	3 584 555
	1976	1 906	708 523	153 621	486 283	4 277 507
	1977	1 918	762 434	278 567	572 555	4 302 365
Sidérurgie (9)	1973	51 971	12 896 654	3 689 334	8 572 288	63 734 528
	1974	54 153	16 716 953	4 710 476	10 772 700	94 608 862
	1975	50 585	15 736 819	5 611 032	11 125 536	72 555 820
	1976	48 943	17 043 277	6 282 282	12 152 891	81 181 050
	1977	44 958	16 536 992	6 369 788	12 591 907	71 650 592

(1) (2) (3) (6) (7) Voir les notes page 230.

(8) Cette statistique ne concerne que l'industrie du raffinage proprement dite, à l'exclusion des autres activités (distribution, transport, etc.) des entreprises entrant dans le cadre de la présente statistique.

(9) L'unité statistique est l'établissement sidérurgique et non l'unité technique (haut fourneau, aciérie, etc.) comme précédemment. Il en résulte que les cessions entre unités techniques ne figurent plus dans la valeur de la consommation et des livraisons.

(12) (13) (14) Voir les notes page 231.

Dont pour la consommation de combustibles et d'énergie	Dépenses diverses (12)	Valeur des livraisons (1) (18)	Différence entre la valeur des stocks (2)	Augmentation du capital investi (8) (12)	Réduction du capital investi (8) (18)	Valeur des amortissements (8)	Années
24 514	24 338	685 514	1973
32 103	23 985	816 711	1974
25 801	15 183	677 390	1975
16 498	10 928	461 835	1976
12 660	6 356	342 790	1977
329 465	545 025	(7) 14 897 289	+ 754 425	1973
417 491	906 788	(7) 20 934 422	+ 263 762	1974
465 711	840 808	(7) 22 258 753	- 214 771	1975
561 590	778 645	(7) 23 695 252	(14) - 70 600	1976
544 497	737 353	(7) 20 703 968	(14) + 86 084	1977
223 694	2 278 434	39 432 611	+ 854 293	2 419 817	194 316	2 916 181	1973
344 751	2 488 189	72 449 900	+ 5 139 656	5 529 565	347 455	3 044 697	1974
435 470	2 567 932	77 564 948	+ 211 422	5 877 954	206 460	1 669 217	1975
559 402	2 496 000	88 837 182	(14) - 597 449	1 223 394	248 060	1 511 279	1976
545 786	449 662	4 066 191	- 113 303	537 594	57 953	373 064	1973
882 491	545 727	4 729 756	+ 241 629	592 850	74 789	436 223	1974
954 269	507 219	4 573 246	(14) + 258 552	697 546	68 749	436 319	1975
1 102 070	527 788	5 361 855	- 61 935	580 511	64 264	496 198	1976
209 989	389 599	3 725 038	- 30 037	366 021	54 306	242 296	1973
313 524	496 238	4 416 109	+ 177 953	583 067	19 932	242 183	1974
364 892	528 171	4 631 999	+ 195 145	357 893	21 498	288 838	1975
405 034	523 843	4 761 792	- 36 858	208 778	12 840	258 499	1976
402 167	537 555	4 785 215	+ 113 469	273 169	52 059	312 523	1977
1 067 572	1 889 550	(7) 19 755 939	+ 550 423	1 263 314	468 320	1 205 840	1973
1 659 480	2 023 281	(7) 20 702 935	+ 711 824	2 702 113	167 395	1 106 655	1974
1 732 313	2 058 263	(7) 19 646 693	- 58 055	1 613 306	197 489	1 235 947	1975
2 149 812	2 253 996	(7) 26 410 794	- 40 688	1 790 447	315 300	1 406 981	1976
1 999 657	2 697 562	(7) 31 231 223	(14) + 857 775	1 430 845	612 569	1 591 373	1977
..	..	(7) 5 913 124	+ 9 756	961 277	38 351	792 484	1973
..	..	(7) 7 412 238	- 13 474	1 652 686	32 308	848 563	1974
..	..	(7) 7 480 702	+ 103 461	1 407 268	30 089	1 078 875	1975
..	..	(7) 9 321 012	- 4 451	903 065	22 275	1 076 979	1976
..	..	(7) 10 231 421	+ 17 757	604 799	78 186	1 055 287	1977
288 735	1 460 453	12 279 431	+ 146 636	998 154	80 360	687 119	1973
415 639	1 793 525	15 081 746	+ 577 724	893 465	65 800	748 219	1974
454 857	1 833 990	15 599 868	- 6 767	852 391	44 217	823 630	1975
502 625	2 110 403	17 830 567	+ 138 138	652 857	95 969	784 983	1976
514 081	2 197 605	18 126 388	+ 346 389	1 228 632	107 359	1 064 235	1977
87 446	487 782	4 247 583	+ 4 058	229 975	87 634	210 815	1973
132 337	629 635	5 345 191	+ 10 154	436 949	..	238 559	1974
160 459	740 646	6 091 546	+ 4 495	262 073	86 019	253 499	1975
173 535	826 811	7 009 935	(14) + 4 070	296 426	100 335	286 492	1976
172 224	768 369	7 353 323	(14) + - 3 069	386 457	87 769	371 037	1977
19 648 243	8 666 406	120 303 332	+ 1 377 492	8 775 821	886 202	12 598 296	1973
28 812 495	11 952 054	176 805 963	+ 1 509 156	15 892 680	544 907	17 593 909	1974
27 579 686	10 293 459	114 580 099	- 359 481	16 625 650	472 128	6 215 119	1975
31 748 550	8 440 738	126 874 160	+ 2 711 899	12 053 109	450 975	5 252 180	1976
29 259 896	9 322 339	112 192 517	+ 378 782	6 292 460	319 732	7 139 305	1977

(X 1 000 F)

1. — Résultats généraux des statistiques annuelles de la production (suite).

Etablissements occupant 5 ouvriers ou plus au 30 septembre.

SPÉCIFICATION	Années	Nombre d'ouvriers	Montant des salaires	Montant des appointements	Autres dépenses de personnel	Valeur globale des matières consommées (12)
(× 1 000 F)						
Industrie des métaux non ferreux (établissements producteurs et transformateurs) (8)	1973	13 955	3 339 757	1 566 913	2 308 393	28 398 190
	1974	14 754	4 176 725	1 962 768	2 893 042	40 998 673
	1975	13 666	4 455 645	2 352 937	3 084 050	29 787 610
	1976	13 857	5 126 786	2 673 225	3 636 100	41 114 298
Industrie des fabrications métalliques y compris la construction navale	1973	267 456	50 650 400	25 939 911	34 305 964	191 046 399
	1974	274 547	62 328 361	32 176 718	43 095 316	224 272 599
	1975	253 773	67 629 315	37 935 479	47 272 168	228 169 288
	1976	247 431	75 423 136	41 393 187	53 733 687	273 051 532
Industrie de la transformation des matières plastiques	1973	13 135	2 317 828	1 192 052	1 473 468	8 838 343
	1974	13 524	2 835 574	1 495 008	1 814 780	12 744 258
	1975	12 524	3 032 435	1 770 291	2 061 790	10 808 714
	1976	13 146	3 566 293	1 980 723	2 409 478	13 530 497
Industrie de la valorisation des mitrilles ferreuses et des vieux métaux	1973	1 513	281 135	97 900	172 957	(6) 4 068 158
	1974	1 655	382 242	133 212	239 402	(6) 8 853 925
	1975	1 526	409 034	163 302	280 875	(6) 4 449 138
	1976	1 455	396 695	174 497	300 378	(6) 4 635 699
Industrie de la construction (10)	1973	127 572	21 811 753	5 265 075	15 677 039	(6) 39 897 107
	1974	126 900	25 882 577	6 445 448	18 991 455	(6) 47 319 463
	1975	126 983	30 183 953	7 840 124	23 142 217	48 158 731
	1976	129 035	33 358 944	8 960 161	25 948 744	54 000 437
	1977	122 278	35 624 154	9 973 223	28 605 868	56 793 795
Montage de constructions métalliques (établissements autonomes)	1973	3 681	802 342	87 544	462 356	243 192
	1974	3 045	882 968	95 317	517 495	303 670
	1975	2 708	778 428	116 867	511 205	225 344
	1976	1 999	677 959	106 183	461 524	203 193
	1977 (*)	1 791	680 043	129 376	491 720	210 386
Electricité (sauf autoproduction)	1973	10 306	2 686 877	3 780 422	4 913 724	(6) 8 607 566
	1974	10 276	3 153 619	4 450 082	5 871 730	(6) 17 227 324
	1975	10 171	4 719 834	6 061 723	5 817 064	(6) 17 766 564
	1976	2 271	1 019 104	10 588 733	6 422 762	(6) 23 179 949
	1977	2 191	1 068 615	12 271 038	7 548 199	(6) 25 520 047
Industrie de l'eau	1973	4 750	1 164 482	885 073	567 425	(6) 1 091 964
	1974	4 694	1 467 805	1 145 625	691 082	(6) 1 369 005
	1975	4 563	1 714 956	1 381 410	827 316	(6) 1 523 360
	1976	4 566	1 888 310	1 534 672	892 182	(6) 1 819 236

(1) (2) (3) (6) (7) Voir les notes page 230. — (8) Pour cette branche d'industrie, établissements occupant 20 ouvriers ou plus.

(9) Uniquement valeur des produits vendus, à l'exclusion en particulier, du montant reçu pour travail à façon.

(10) Etablissements ayant occupé 10 ouvriers ou plus pour le parachèvement: 20 ouvriers ou plus pour le gros-œuvre.

(11) Valeur des travaux effectués et recettes diverses des entreprises recensées.

(12) (13) Voir les notes page 231.

Dont pour la consommation de combustibles et d'énergie	Dépenses diverses (12)	Valeur des livraisons (1) (18)	Différence entre la valeur des stocks (2)	Augmentation du capital investi (8) (12)	Réduction du capital investi (8) (18)	Valeur des amortissements (8)	Années
(× 1 000 F)							
1 370 456	2 007 358	(9) 35 856 571	+ 95 681	1 979 920	209 054	1 438 790	1973
2 081 024	3 016 074	(9) 47 783 410	+ 810 281	3 397 203	244 657	1 783 186	1974
2 308 585	2 915 368	(9) 37 597 852	+ 619 780	3 437 906	233 681	1 534 223	1975
2 585 994	3 329 470	(9) 50 930 108	+ 646 245	1 696 218	397 686	1 607 798	1976
4 736 163	30 775 339	360 007 928	+ 7 818 431	17 373 930	1 881 645	10 302 153	1973
6 180 908	38 438 809	422 091 244	+ 15 154 086	19 762 538	1 264 865	12 602 201	1974
7 239 283	39 721 366	457 379 233	+ 4 907 487	16 441 867	2 234 661	13 146 089	1975
8 010 130	43 248 911	535 354 620	+ 2 049 755	14 279 247	2 066 625	14 911 861	1976
405 647	2 014 909	19 006 632	+ 23 874	1 673 683	166 937	924 253	1973
555 528	2 331 029	24 955 094	+ 405 265	1 851 555	124 949	1 195 335	1974
722 991	2 493 316	22 972 998	- 40 052	1 408 107	224 822	1 291 641	1975
827 963	3 176 932	27 906 536	+ 396 129	1 524 423	156 601	1 167 365	1976
62 902	421 306	(7) 5 513 147	- 29 512	220 882	30 735	181 133	1973
88 028	691 469	(7) 11 395 826	- 60 443	225 753	52 807	229 473	1974
99 373	548 949	(7) 5 992 830	(14)+ 270 363	368 646	46 083	236 003	1975
193 939	496 188	(7) 6 360 750	(14)+ 33 836	291 595	44 521	244 336	1976
1 964 615	10 295 602	132 212 831	- 294 762	5 260 348	456 512	4 066 147	1973
		(7) (11)					
2 491 444	12 028 163	158 569 561	+ 439 874	5 914 551	1 094 894	4 282 595	1974
		(7) (11)					
2 813 566	12 745 365	(11)173 995 135	+ 706 062	5 345 237	879 665	4 483 305	1975
3 001 527	15 118 586	(11)197 400 973	+ 1 096 265	7 190 058	851 090	5 067 701	1976
3 010 271	17 182 358	(11)211 589 903	+ 1 146 638	8 549 580	1 273 350	6 543 300	1977
20 007	525 478	(11) 2 530 031	—	105 220	2 901	84 994	1973
26 652	838 401	(11) 3 255 342	—	143 505	5 281	96 468	1974
30 162	711 136	(11) 2 777 703	—	146 737	11 025	94 188	1975
25 769	632 411	2 426 221	—	374 847	16 244	150 977	1976
27 894	1 342 628	3 236 108	—	165 478	11 467	164 467	1977 (*)
7 053 407	5 671 933	44 976 229	+ 62 248	14 316 179	636 555	5 776 306	1973
14 769 855	7 363 083	57 958 527	+ 522 368	16 159 374	820 851	5 901 155	1974
15 185 687	7 103 296	75 685 777	+ 399 178	23 431 069	1 279 196	7 812 398	1975
19 603 355	8 749 323	82 060 001	+ 999 980	23 354 623	774 303	8 628 074	1976
21 378 611	9 344 585	90 135 729	+ 562 315	27 084 387	644 410	9 805 573	1977
246 204	1 112 294	(7) 5 562 812	—	1 973 233	22 420	455 537	1973
318 655	1 417 007	(7) 8 197 235	—	3 212 790	28 103	639 712	1974
374 598	1 961 639	(7) 8 513 570	—	3 768 692	44 197	702 151	1975
465 941	2 526 516	(7) 9 814 558	—	4 148 624	76 965	781 499	1976

2. — Mines de houille : Production, consommation et stocks.

(Source : Administration des Mines.)

SPECIFICATION	1974	1975	1976	1977	1978
I. Bassin du Sud					
Production totale :					
Quantité (×1 000 t)	2 038	1 507	1 126	796	627
Valeur (×1 000 F)	2 398 372	2 562 950	1 914 202	1 503 668	1 211 126
Valeur à la tonne (F)	1 177,05	1 700,70	1 700,43	1 889,65	1 931,62
Ventes :					
Quantité (×1 000 t)	1 535	1 231	981	658	497
Valeur (×1 000 F)	1 747 817	2 021 020	1 592 091	1 192 288	935 658
Valeur à la tonne (F)	1 138,64	1 641,77	1 623,31	1 812,16	1 882,61
Consommation des charbonnages (1) :					
Quantité (×1 000 t)	471	300	171	126	134
Valeur (×1 000 F)	617 560	567 967	344 230	293 372	310 887
Stocks au 31 décembre :					
Quantité (×1 000 t)	127	81	55	62	58
Valeur (×1 000 F)	129 611	105 069	70 363	86 109	94 730
II. Bassin du Nord (Campine)					
Production totale :					
Quantité (×1 000 t)	6 073	5 972	6 112	6 272	5 963
Valeur (×1 000 F)	8 410 050	11 796 031	11 714 487	11 357 484	10 510 722
Valeur à la tonne (F)	1 384,74	1 975,32	1 916,63	1 810,74	1 762,73
Ventes :					
Quantité (×1 000 t)	4 662	4 325	4 983	6 033	5 209
Valeur (×1 000 F)	6 832 886	8 769 258	9 674 797	11 130 857	9 578 358
Valeur à la tonne (F)	1 465,65	2 027,57	1 941,56	1 845,00	1 838,81
Consommation des charbonnages (1) :					
Quantité (×1 000 t)	1 385	1 039	789	647	1 204
Valeur (×1 000 F)	1 565 194	1 778 130	1 348 654	1 108 722	1 786 523
Stocks au 31 décembre :					
Quantité (×1 000 t)	117	725	1 065	658	207
Valeur (×1 000 F)	162 684	1 454 526	2 091 389	1 191 465	382 010
III. Les deux bassins					
Production totale :					
Quantité (×1 000 t)	8 111	7 479	7 238	7 068	6 590
Valeur (×1 000 F)	10 808 422	14 358 981	13 628 689	12 861 152	11 721 848
Ventes :					
Quantité (×1 000 t)	6 197	5 556	5 964	6 691	5 706
Valeur (×1 000 F)	8 580 702	10 790 278	11 266 888	12 323 145	10 514 016
Consommation des charbonnages (1) :					
Quantité (×1 000 t)	1 856	1 339	960	773	1 339
Valeur (×1 000 F)	2 182 754	2 346 097	1 692 884	1 402 094	2 097 410
Stocks au 31 décembre :					
Quantité (×1 000 t)	244	806	1 120	720	265
Valeur (×1 000 F)	292 295	1 559 595	2 083 772	1 277 574	476 740

(1) Y compris les fournitures au personnel et aux pensionnés, les cessions aux activités connexes et aux usines des entreprises.

3. — Mines de houille : Résultats de l'exploitation, ouvriers, rendement, salaires.

(Source : Administration des Mines.)

SPECIFICATION	1974	1975	1976	1977	1978 (4)
I. Bassin du Sud					
<i>Résultats bruts de l'exploitation.</i>					
Mines en boni	—	—	—	—	—
{ bénéfice (1 000 000 F) ...	—	—	—	—	—
Mines en mali	7	7	5	3	3
{ déficit (1 000 000 F) ...	3 132	2 846	2 783	2 380	1 952
Résultat général	- 3 132	- 2 846	- 2 783	- 2 380	- 1 952
{ par tonne ext. (F) ...	- 1 536,94	- 1 888,48	2 472,13	2 990,49	3 110,74
<i>Ouvriers. (1)</i>					
Fond	4 661	3 608	2 732	2 051	1 515
Surface	2 151	1 750	1 395	1 104	803
Total général :	6 812	5 358	4 127	3 155	2 318
<i>Production moyenne.</i>					
Ouvrier du fond	437	418	412	388	414
{ par année (t) ...					
{ par journée de travail	1 736	1 696	1 641	1 582	1 680
{ (kg) (3) ...					
Ouvrier de la taille	4 219	4 287	4 276	4 228	4 229
{ par journée de travail					
{ (kg) (3) ...					
<i>Salaires (2)</i>					
Ouvriers du fond	1 435,06	1 770,80	1 994,63	2 219,25	2 447,37
Ouvriers de la surface	987,09	1 206,84	1 356,99	1 483,79	1 635,00
II. Bassin du Nord (Campine)					
<i>Résultats bruts de l'exploitation.</i>					
Mines en boni	—	—	—	—	—
{ bénéfice (1 000 000 F) ...	—	—	—	—	—
Mines en mali	1	1	1	1	1
{ déficit (1 000 000 F) ...	2 240	2 594	4 150	5 711	7 188
Résultat général	- 2 240	- 2 594	- 4 150	- 5 711	- 7 188
{ par tonne ext. (F) ...	- 368,90	- 434,43	679,01	- 910,55	1 205,39
<i>Ouvriers. (1)</i>					
Fond	9 973	10 960	10 711	10 701	10 547
Surface	3 740	3 638	3 478	3 374	3 195
Total général :	13 713	14 598	14 189	14 075	13 742
<i>Production moyenne.</i>					
Ouvrier du fond	609	545	570	586	565
{ par année (t) ...					
{ par journée de travail	2 432	2 188	2 267	2 393	2 328
{ (kg) (3) ...					
Ouvrier de la taille	10 272	9 538	9 913	10 759	10 000
{ par journée de travail					
{ (kg) (3) ...					
<i>Salaires (2)</i>					
Ouvriers du fond	1 388,56	1 665,67	1 856,30	2 053,21	2 232,15
Ouvriers de la surface	1 099,15	1 335,80	1 485,23	1 634,32	1 780,81
III. Les deux bassins					
<i>Résultats bruts de l'exploitation.</i>					
Bénéfice (1 000 000 F)	—	—	—	—	—
Perte (1 000 000 F)	- 5 372	- 5 440	- 6 933	8 091	9 140
Résultat général (1 000 000 F)	- 5 372	- 5 440	- 6 933	- 8 091	- 9 140
<i>Production moyenne.</i>					
Ouvrier du fond	554	513	538	554	546
{ par année (t) ...					
{ par journée de travail	2 210	2 067	2 140	2 263	2 245
{ (kg) (3) ...					
Ouvrier de la taille	7 551	7 650	8 227	9 165	8 850
{ par journée de travail					
{ (kg) (3) ...					

(1) Nombre moyen d'ouvriers.

(2) Salaires moyens bruts par poste.

(3) Production moyenne par poste de 8 heures.

(4) Bassin du Sud : chiffres provisoires.

4. — Mines de houille : Renseignements par bassin (1).

(Source : Administration des Mines.)

BASSINS	Production (1 000 t)	Débit (1 000 t)	Nombre moyen d'ouvriers (2)			Jours d'extraction	Production par journée d'ouvrier (kg)		
			Fond	Surface	Fond et surface		de la taille	du fond	du fond et de la surface réunis
1976									
Borinage-Centre....	} 1 126	} 1 274	} 2 733	} 1 388	} 4 120	} 237,5	} 4 276	} 1 641	} 1 069
Charleroi-Namur ..									
Liège									
Campine	6 112	5 890	10 726	3 482	14 208	248,6	10 211	2 335	1 747
Total:	7 238	7 164	13 459	4 870	18 328	246,0	8 398	2 191	1 590
1977									
Borinage-Centre....	} 796	} 939	} 2 050	} 1 104	} 3 154	} 229,7	} 4 228	} 1 582	} 1 008
Charleroi-Namur ..									
Liège									
Campine	6 272	6 786	10 864	3 428	14 292	244,0	11 081	2 465	1 859
Total:	7 068	7 725	12 914	4 532	17 446	241,2	9 371	2 319	1 698
1978									
Borinage-Centre....	} 628	} 791	} 1 515	} 804	} 2 319	} 233,3	} 4 229	} 1 680	} 1 069
Charleroi-Namur ..									
Liège									
Campine	5 963	6 604	10 547	3 195	13 742	243,2	10 300	2 397	1 818
Total:	6 590	7 395	12 062	3 949	16 061	241,8	9 061	2 304	1 704

(1) Renseignements établis au moyen des statistiques mensuelles.

(2) Nombre moyen de présences pendant les jours ouvrables.

5. — Production de charbon, de coke, d'agglomérés de houille, de minerai de fer et des principaux métaux.

ANNÉES	Charbon (1)	Coke	Agglomé- rés de houille	Minerai de fer	Fonte	Acier brut (2)	Acier et fer finis	Zinc brut	Plomb brut	Cuivre brut
(1 000 tonnes)										
1964	21 305	7 398	1 417	62	8 044	8 796	6 377	247	83	286
1965	19 786	7 334	1 084	91	8 367	9 229	6 581	266	111	310
1966 (3)	17 499	6 961	972	124	8 230	8 917	6 868	274	94	298
1967 (3)	16 435	6 857	869	88	8 902	9 716	7 511	227	108	318
1968 (3)	14 806	7 243	823	82	10 371	11 573	8 670	251	110	341
1969 (3)	13 200	7 249	793	93	11 211	12 837	9 829	262	112	301
1970 (3)	11 362	7 119	747	93	10 845	12 611	9 298	235	104	353
1971 (3)	10 956	6 783	574	93	10 403	12 449	9 242	213	94	328
1972 (3)	10 500	7 239	496	113	11 777	14 537	10 728	260	107	326
1973 (3)	8 842	7 774	456	116	12 655	15 527	11 449	281	114	378
1974 (3)	8 111	8 050	423	123	13 020	16 231	12 162	294	110	388
1975 (3)	7 479	5 728	269	93	9 069	11 587	7 910	225	115	357
1976 (3)	7 238	6 216	166	63	9 865	12 149	8 471	241	122	482
1977 (3)	7 068	5 569	126	47	8 911	11 268	8 632	258	123	563
1978 (3)	6 590	5 747	125	43	10 128	12 604	9 683	241	125	505

(1) Production nette.

(2) Y compris les pièces moulées.

(3) Renseignements établis au moyen des statistiques mensuelles.

6. — Carrières et Industries connexes.

PRODUCTION	1973	1974	1975	1976	1977	1978
Porphyre :						
moellons (t)	12 967	2 330	9	1 343	—	—
concassé (×1 000 t)	6 910	5 484	5 437	6 289	5 726	5 373
Petit granit :						
extrait (×1 000 m ³)	298	361	408	740	680	693
scié (m ³)	68 021	70 860	67 826	67 947	68 288	71 325
façonné (m ³)	9 230	11 799	10 465	9 340	9 608	11 852
sous-produits (×1 000 m ³)	232	347	538	627	577	554
Marbre :						
blocs (m ³)	3 431	2 654	2 333	2 336	3 053	3 608
tranches ramenées à 20 mm ... (×1 000 m ³)	265	275	235	194	176	211
moellons et concassés (t)	10 655	9 880	2 840	4 939	3 132	5 508
Grès :						
moellons (×1 000 t)	366	500	427	299	205	77
concassés (×1 000 t)	1 776	1 798	1 676	1 967	2 288	2 226
pavés, mosaïques (t)	758	554	44 483	41 667	28 451	19 274
divers (t)	45 291	48 664				
Sablières :						
sable pour métallurgie (×1 000 t)	1 359	1 412	1 028	1 049	1 039	1 043
sable pour verrerie (×1 000 t)	1 766	1 921	1 611	1 621	1 661	1 602
sable pour construction (×1 000 t)	9 586	11 484	10 246	9 746	9 364	7 981
sables divers (×1 000 t)	2 468	2 893	2 537	2 247	1 956	1 915
Dragueurs :						
graviers (×1 000 t)	6 215	6 333	5 920	6 916	7 686	5 566
sables (×1 000 t)	701	941	861	1 236	1 242	923
Chaux (t)	3 096 998	3 232 165	2 519 987	2 304 196	2 310 796	2 301 148
Calcaires (t)	23 937 442	23 777 413	22 859 975	24 155 441	29 091 556	27 051 607
Dolomies : crue (t)	2 191 496	2 588 447	2 476 852	2 684 910	2 523 508	3 489 282
frittée (t)	321 579	330 424	233 892	209 343	172 375	166 573
Carbonates de chaux naturels (t)	398 694	359 105	367 047	351 458	441 447	427 442
Plâtres (t)	114 038	102 204	221 267	219 704	167 439	183 487
Agglomérés de plâtres (m ²)	19 469 491	22 325 325	18 488 613	18 331 419	23 065 329	18 750 493

7. — Industries alimentaires ⁽¹⁾

PRODUCTION	1974	1975	1976	1977	1978
Conserves de viande (t) (2)	19 605	19 158	19 091	18 990	21 498
Conserves de légumes (t)	210 304	206 449	145 593	182 601	155 577
Confiture (t)	21 003	20 329	17 419	16 235	19 598
Fruits confits, corins de prunes, fruits au sirop, conserves de fruits au naturel et autres (t)	41 925	33 612	36 886	33 784	35 113
Farine (t) (3)	795 211	701 244	748 887	776 366	754 943
Biscottes (t)	3 807	3 173	3 496	4 174	3 334
Pains d'épice (t)	7 983	8 100	7 512	7 523	7 285
Gaufres (t)	18 704	17 497	15 767	18 093	16 398
Biscuits sucrés (t)	57 256	55 240	51 156	54 515	56 249
Spéculoos (t)	14 583	14 424	13 737	15 568	15 211
Autres produits sucrés (t)	4 858	4 246	4 757	6 014	6 270
Gaufrettes, biscuits et autres produits non sucrés (t)	20 872	17 796	16 932	21 452	20 336
Pâtes alimentaires (t)	19 365	19 355	20 917	19 483	20 692
Chicorée en grains (t)	9 019	7 951	7 520	7 290	7 615
Chicorée fine (t)	2 205	1 785	1 689	1 672	1 395
Café torréfié (t) (4)	58 774	59 648	61 113	45 167	51 830
Vinaigre (ramené à 8°) (× 1 000 l)	14 793	14 951	14 584	13 577	12 376
Condiments (t) :					
Moutarde	3 615	3 935	4 003	3 923	3 950
Picallili	2 659	2 950	2 724	2 723	2 951
Oignons au vinaigre	1 705	2 356	2 432	2 390	2 063
Cornichons au vinaigre	8 218	9 946	8 964	6 818	7 018
Mayonnaise et autres sauces condimentaires	9 330	10 984	11 400	11 773	12 828
Sucres invertis (t)	60 103	61 941	64 174	59 777	58 467
Chocolat (t) :					
Chocolat de couverture	33 490	31 657	37 153	36 263	34 379
Chocolat plein (sans lait)	5 076	4 999	5 721	5 754	5 841
Chocolat plein (au lait)	16 881	15 159	16 277	16 337	14 234
Chocolat fourré (bâtons et tablettes)	14 552	13 144	14 875	13 450	12 954
Bonbons de chocolat plein	2 415	844	950	806	799
Confiserie contenant du cacao (t) (2) :					
Bonbons enrobés de chocolat	14 693	15 240	17 259	17 709	15 876
Autres produits de la confiserie contenant du cacao	7 504	9 237	8 881	6 956	6 531
Confiserie de sucre (t) (2) :					
Drops	10 381	8 926	8 368	7 801	6 810
Toffées et caramels	9 646	9 088	8 751	8 757	9 107
Gommes	11 584	8 519	9 818	9 306	9 842
Autres produits	18 444	13 089	12 276	7 524	9 512

(1) Voir également le tableau « Production et consommation de produits soumis aux droits d'accise », page 277.

(2) Production des établissements occupant 5 ouvriers ou plus.

(3) Production de la meunerie industrielle.

(4) Les chiffres ne comprennent pas les quantités de café torréfié pour usage propre (p. ex. torréfié par les personnes privées, l'armée, les hôpitaux, etc.) non plus que la production des ateliers n'occupant pas de personnel assujéti à la sécurité sociale.

7. — Industries alimentaires ⁽¹⁾ (suite)

PRODUCTION	1974	1975	1976	1977	1978
Margarine (t)	154 300	147 832	145 313	141 894	144 816
Huiles végétales et animales :					
<i>Huiles autres que de lin (t) :</i>					
— huile brute	140 751	133 856	181 259	154 668	186 285
— huile raffinée ou hydrogénée	276 713	280 369	312 383	307 714	318 230
— acid-oils	9 583	11 426	12 321	12 755	12 363
— tourteaux et schroots	586 198	548 789	745 436	696 206	851 877
<i>Huiles de lin (t) :</i>					
— huile brute	7 475	6 042	4 055	3 455	3 492
— tourteaux et schroots	17 124	13 570	8 544	6 783	6 794
Malt (t)	468 977	520 369	544 603	519 954	557 544
Aliments composés pour animaux (t) :					
<i>Aliments pour animaux de basse-cour :</i>					
<i>Volaille :</i>					
— élevage (2)	174 736	159 671	151 713	142 720	127 591
— ponte	621 307	594 456	576 773	551 127	526 858
— engraissement	270 871	259 932	258 936	260 208	253 520
— autres (3)	103 155	100 631	112 742	114 976	117 349
<i>Aliments pour porcs :</i>					
— porcelets	761 315	703 407	738 271	727 255	766 512
— autres	2 071 141	1 937 301	2 043 453	1 992 698	1 992 868
<i>Aliments pour bovidés :</i>					
<i>Aliments pour veaux :</i>					
— laits artificiels	54 360	50 879	54 721	57 218	58 625
— engraissement	5 729	5 602	8 147	7 915	5 873
— élevage	53 923	55 554	62 032	62 372	66 512
<i>Aliments pour autres bovidés :</i>					
— élevage	152 175	155 948	192 722	194 129	181 542
— engraissement	256 212	246 793	320 772	293 222	279 780
— pour le bétail laitier	377 565	396 509	534 091	492 128	504 823
<i>Aliments pour chevaux</i>	30 011	33 211	51 703	36 691	36 084

(1) Voir également le tableau « Production et consommation de produits soumis aux droits d'accise » page 277.

(2) Du premier jour jusqu'à la ponte. — (3) Dindons, pigeons, lapins, etc.

8. — Production de sucre.

(Source : Ministère des Finances.)

CAMPAGNES SUCRIÈRES	Sucres produits dans les fabriques			Sucres obtenus par transformation dans les raffineries				
	Sucres bruts	Poudres blanches de fabrique	Total	Poudres blanches de fabrique	Candis	Raffinés en pains, morceaux et poudre	Cassonades ou vergeoise	Total
(Tonnes)								
1963-1964	150 027	193 815	343 842	31 691	1 619	145 196	12 016	190 522
1964-1965	217 172	323 026	540 198	40 886	2 181	155 256	11 098	209 421
1965-1966	141 947	251 142	393 089	41 316	1 921	150 701	11 304	205 242
1966-1967	152 714	237 522	390 236	46 204	1 878	147 502	11 820	207 404
1967-1968	222 289	321 439	543 728	110 428	1 601	152 302	11 496	275 827
1968-1969	193 606	349 900	543 506	84 461	1 883	140 531	10 798	237 673
1969-1970	215 109	424 575	639 684	86 708	1 902	134 189	11 428	234 227
1970-1971	196 377	367 415	563 792	74 104	3 048	122 631	11 832	211 615
1971-1972	291 667	506 617	798 284	129 896	2 641	114 367	11 690	258 594
1972-1973	204 428	436 998	641 426	77 899	2 955	129 093	11 278	221 225
1973-1974	237 429	502 344	739 773	105 656	2 331	136 418	11 855	256 260
1974-1975	177 735	399 976	577 711	77 857	1 934	128 961	10 775	219 527
1975-1976	197 868	474 520	672 388	79 399	2 034	111 565	9 906	202 904
1976-1977	137 397	542 204	679 601	76 566	2 499	129 919	9 892	218 876
1977-1978	141 081	587 439	728 520	97 436	2 461	119 570	9 298	228 765

9. — Industrie du tabac.

SPECIFICATION	1971	1972	1973	1974	1975	1976	1977	1978
(Tonnes)								
Quantité de tabac mise en œuvre pour la fabrication de :								
cigares	2 165	3 377	4 647	4 519	4 637	3 550	3 840	3 852
cigarillos	2 811	3 458	3 784	4 199	4 659	5 189	4 450	4 829
cigarettes	20 812	22 525	24 680	26 514	25 636	25 184	25 102	23 429
tabac à fumer	5 382	5 289	5 102	4 831	5 055	5 224	6 097	5 482
tabac à mâcher et à priser	49	40	37	26	29	22	18	16
<i>Total:</i>	31 219	34 690	38 249	40 090	40 017	39 169	39 507	37 609

ANNÉES	Préparation de lait et de crème pour la consommation							Fabrication			
	Lait (× 1 000 l)				Crème (× 1 000 l)			A. Beurre (× 1 000 kg)			
	Lait de laiterie	Lait écrémé	Lait battu	Lait écrémé acidifié artificiellement	Crème à fouetter	Crème	Crème diluée	1 ^{re} catégorie Beurre de laiterie M.C.	2 ^e catégorie Beurre de laiterie	3 ^e catégorie Beurre de cuisine	Beurre de marchand
1971	496 784	27 656	31 424	..	7 739	532	152	59 891	2 344	64	15 300
1972	487 929	34 995	29 552	..	7 778	675	237	70 375	1 811	27	14 839
1973	511 610	52 091	30 339	..	5 202	666	148	65 673	1 511		14 081
1974	499 598	51 210	27 211	..	8 086	930	165	68 443	1 720		15 495
1975	502 082	59 395	28 199	..	8 578	1 316	125	70 520	1 638		15 780
1976	524 139	71 078	30 989	..	8 426	1 462	..	69 294	835		13 827
1977	507 527	76 645	25 810	..	9 142	1 972	..	62 994	997		13 387
1978	498 159	73 542	25 689	..	8 913	2 867	..	76 270	1 169		12 636

ANNÉES	Fabrication (suite)									
	B. Fromage (× 1 000 kg)									
	Frais			Pâte dure (genre Hollande (1))	Pâte demi-dure (genre St-Paulin)	Brie	Camembert	Herve	Bruxelles	Divers
Gras	Demi-gras	Maigre								
1971	4 249	2 713	9 760	9 312	520	462	..	1 927	436	11 085
1972	4 192	3 527	10 263	8 516	472	464	..	2 201	450	10 043
1973	4 031	3 480	10 222	6 243	1 788 (2)	415		2 374	425	8 470
1974	4 143	3 414	10 780	6 013	2 057 (2)	416		2 332	404	12 209
1975	3 925	3 158	11 360	6 319	2 223 (2)	391		1 308	400	8 939
1976	4 118	3 252	12 538	5 204	2 404 (2)	309		2 272	339	9 580
1977	5 785	3 281	13 814	5 117	3 272 (2)	275		1 409	343	11 298
1978	5 587	3 169	13 476	4 678	3 672 (2)	258		1 013	301	10 458

ANNÉES	Fabrication (suite)										G. Produits diététiques et spéciaux (× 1 000 kg)
	C. Poudre de lait (× 1 000 kg)			D. Lait concentré (× 1 000 kg)			E. Yoghourt (× 1 000 l)		F. Crème glacée (× 1 000 l)		
	Lait entier	Lait écrémé	Lait battu	Lait entier évaporé	Condensé		Lait entier	Lait écrémé	Crème glacée	Autres sortes de glaces de consommation	
					Lait entier	Lait écrémé					
1971	16 947	90 110	26 288	4 732	23 318	20 978	16 042
1972	14 999	108 884	845	34 159	5 185	24 494	24 267	17 591
1973	10 151	104 117	703	7 219			36 276		29 336	30 671	23 473
1974	8 469	113 639	848	7 963			34 544		34 392	21 387	30 214
1975	6 203	117 244	904	7 812			35 606		34 659	24 511	30 968
1976	17 068	110 690	..	7 759			34 944		34 097	31 700	34 912
1977	27 868	101 111	1 053	7 317			33 303		33 213	32 302	33 193
1978	10 549	130 758	995	8 342			35 025		33 122	..	34 297

(1) Exclusivement du Gouda

(2) Y compris les autres pâtes demi-dures

11. — Filatures et activités diverses de l'industrie textile (1).

PRODUCTION	1974	1975	1976	1977	1978
Lavage et carbonisage de la laine	10 493	9 840	12 852	10 248	9 499
Peignage de laine :					
— rubans peignés et cardés (laines et poils)	9 961	12 348	19 491	17 515	16 818
— fibres synthétiques et artificielles	17 628	11 274	16 775	17 471	18 154
— blousses	906	964	1 372	927	84
Coton fin (1)	56 632	38 476	47 142	35 080	39 463
Cardes fileuses (1)	4 509	3 639	4 187	3 551	—
Cocons (1)	3 585	2 190	2 218	2 072	1 248
Laine cardée	27 728	25 474	30 850	29 599	32 385
Laine peignée	50 959	45 682	50 278	47 319	41 596
Lin (1)	11 033	8 980	10 560	8 964	9 004
Jute	51 130	37 068	37 188	29 692	23 136
Fibres dures :					
— fils simples	48 747	36 981	33 697	22 536	21 988
— cordages	5 818	4 558	4 864	4 680	5 706
Fils et fibres artificiels :					
— fils viscose	4 923	3 055	4 043	3 210	3 929
— fibres (fibranne)	24 114	10 308	21 402	23 025	24 579
Fileteries	1 775	1 137	1 619	1 401	1 179

(1) Source : Groupements professionnels.

12. — Industrie de la bonneterie.

PRODUCTION DE	1974	1975	1976	1977	1978
I. Tissus à mailles (tonnes) :					
- Sous-vêtements	4 690	4 211	3 800	3 414	3 407
- Vêtements de dessus	4 637	4 225	4 183	3 392	3 499
- Autres	3 649	3 658	4 380	2 523	1 529
<i>Total :</i>	12 976	12 094	12 363	9 329	8 435
II. Articles finis :					
- Articles de sous-vêtements (×1 000 douz. de pièces)	2 939	2 350	2 313	2 165	2 042
- Bas pour dames en fils synthétiques (1 000 douz. de paires)	506	293	296	243	193
- Bas-culottes (panties) (× 1 000 douz. pièces) ...	1 977	1 628	1 184	1 142	971
- Chaussettes, bas trois-quarts, socquettes (en 1 000 douz. de paires)	2 235	1 837	1 964	1 666	1 753
- Articles de vêtements de dessus (×1 000 pièces)	20 158	18 119	18 510	14 731	13 281
- T-shirts et chemises polo (1 000 pièces)	1 506	1 484

13. — Tissage.

ANNÉES	Tissus de coton (t)	Tissus de laine (t)	Tissus de rayonne et de soie naturelle (t)	Tissus de lin (t)	Tissus de jute (t)	Tissus de fibres de rayonne (t)	Tapis de coco et d'autres fibres dures (t)	Tissus de fibres synthétiques (t)
1971	71 712	41 662	5 579	6 523	30 335	23 865	4 533	57 934
1972	73 836	43 887	6 640	7 562	26 753	26 285	4 512	67 048
1973	72 473	37 302	5 602	7 019	19 324	28 720	4 548	101 126
1974	67 685	30 518	5 826	6 855	14 991	26 796	3 402	117 174
1975	55 050	30 140	7 022	4 631	8 343	20 618	3 349	125 301
1976	63 073	33 972	6 943	5 033	5 825	23 880	3 071	160 720
1977	48 676	27 365	4 980	4 346	5 172	27 049	3 117	169 411
1978	45 339	27 609	4 030	5 588	4 485	29 188	3 155	164 938

14. — Tissage. — Production d'après la nomenclature des tissus.

SPECIFICATION	1975	1976	1977	1978
(Tonnes)				
Tissus de coton (à l'exclusion des tissus d'ameublement) :				
Flanelle	3 034	2 364	1 526	1 450
Coutil à matelas (y compris jacquard)	259	350	276	428
Voile et étamine	206	202	257	233
Gaze hydrophile et tissus cambric	463	510	546	605
Mouchoirs	315	272	219	143
Essuie-mains gaufrés, essuies de cuisine, nappes et serviettes	849	985	930	813
Tissus lourds industriels et bâches	301	253	249	167
Autres tissus (éventuellement à blanchir, à teindre ou à imprimer) :				
— de largeur inférieure à 1,60 m	7 446	9 043	4 713	3 985
— de 1,60 m et plus de largeur	8 518	6 812	6 705	5 612
Tissus en fils blanchis ou en fils teints	3 813	8 094	7 463	6 585
Tissus éponge à la pièce ou en confection simple (y compris jacquard)	7 342	8 538	6 905	7 455
Autres tissus jacquard n.d.a.	720	955	887	681
Couvertures, torchons, lavettes et chamoisettes	2 613	3 010	3 053	2 353
Velours et peluches autres que pour l'ameublement et tissus pour pan- touffes	3 494	3 727	3 695	6 289
Tissus de lin (à l'exclusion des tissus d'ameublement) :				
Tissus de lin pur :				
— toile à voile	418	535	456	356
— autres	1 820	2 012	1 620	2 203
Tissus mixtes :				
— coutil à matelas	25	13	5	5
— autres tissus (lin-coton)	1 077	958	1 167	1 438
— lin-jute et autres	565	616	254	560
Tissus de laine (à l'exclusion des tissus d'ameublement) :				
Tissus de laine peignée	1 851	1 440	1 152	1 135
Tissus de laine cardée	420	213	237	334
Tous autres tissus en laine mélangée avec du coton, des effilochés, fibres de rayonne, etc.	929	933	739	698
Tissus de rayonne (à l'exclusion des tissus d'ameublement) :				
— Tissus pour habillement	45	34	39	43
— Doublures en rayonne pure	3 953	3 448	2 006	2 125
— Doublures en rayonne mélangée	150	81	43	6
— Autres	840	957	715	601
Tissus de jute	6 080	4 290	2 780	2 455
Tissus en fibres de rayonne (à l'exclusion des tissus d'ameublement) :				
Tissus pour robes et blouses	1 105	991	1 059	934
Autres tissus pour habillement	733	935	472	465
Autres	7 678	8 440	7 357	7 312
Tissus en fibres synthétiques continues :				
Tissus pour habillement	4 902	4 481	1 649	4 122
Doublures	2 460	2 242	4 685	2 287
Tissus clairs pour rideaux	137	177	141	154
Autres	4 796	6 343	6 455	6 931

14. — Tissage. — Production d'après la nomenclature des tissus (suite).

SPECIFICATION	1975	1976	1977	1978
(Tonnes)				
Tissus en fibres synthétiques discontinues (à l'excl. des tissus d'ameublement) :				
Tissus pour vêtements de dessus :				
— purs	365	225	427	502
— mélangés : fibres synthétiques discontinues - laine	1 086	655	428	384
fibres synthétiques discontinues - autres	2 371	2 310	1 914	2 161
Autres tissus pour habillement	2 941	2 352	2 282	1 656
Autres	1 689	2 122	1 937	1 554
Tissus d'ameublement :				
Coton :				
— velours et peluches	3 558	4 066	3 384	2 413
— tissus épinglés	7 925	9 344	4 424	3 404
— autres	1 809	1 871	1 519	1 218
Lin :				
— purs	278	322	374	350
— mélangés	448	576	470	676
Laine :				
— velours et peluches	742	1 011	951	921
— tissus épinglés et autres	2 223	2 522	787	824
Rayonne :				
— velours et peluches	369	382	331	386
— tissus épinglés et autres	1 664	2 041	1 846	869
Fibres de rayonne (fibranne) :				
— velours et peluches	2 880	4 175	4 664	5 792
— tissus épinglés	4 263	5 559	9 395	9 444
— autres	1 724	2 042	2 410	2 539
Fibres synthétiques discontinues :				
— velours et peluches	6 142	7 361	8 042	9 465
— autres	1 525	1 834	1 690	1 587
Total : tissus épinglés (toutes fibres)	15 296	18 680	15 803	14 230
Total : velours et peluches (toutes fibres)	13 691	16 995	17 371	18 978
Total : autres (toutes fibres)	5 837	6 533	6 268	5 657
Tapis :				
Coton	2 384	2 678	1 922	1 505
Laine	23 044	26 894	22 840	23 108
Jute	2 263	1 535	2 392	2 030
Fibres artificielles et synthétiques	97 187	130 588	140 238	135 563
Fibres dures	3 349	3 071	3 117	3 155
Total tapis	128 228	164 767	170 509	165 361
<i>dont</i> : tapis tufted	86 695	121 824	125 301	116 720
Couvertures (toutes fibres)	3 616	4 020	3 233	2 652

15. — Industrie du vêtement et de la confection : production, ventes et travail à façon (*)

ARTICLES	1977	1978			
A. Production (en 1 000 pièces)					
I. Vêtements					
— Vêtements de pluie	3 281	3 713			
— Vêtements en daim, en cuir et en matières similaires	269	206			
— Vêtements pour la pratique des sports :					
a) maillots de bain et articles similaires	2 236	1 820			
b) autres	1 597	1 511			
— Soutiens-gorge et articles similaires	4 833	3 647			
— Corsets, gaines et articles similaires	1 866	1 595			
— Vêtements de travail (1) :					
a) combinaisons de travail, salopettes, cottes à bretelles et costumes 2 pièces	2 334	2 798			
b) autres vêtements de travail (2)					
— pour hommes	1 057	1 330			
— pour femmes	4 632	4 385			
— Pantalons pour hommes et garçonnetts :					
a) pantalons de travail	1 379	1 603			
b) autres (y compris jeans et similaires)	24 523	24 916			
— Pardessus et manteaux pour hommes et garçonnetts	279	327			
— Costumes pour hommes et garçonnetts	828	596			
— Vestons pour hommes et garçonnetts (3)	849	818			
— Autres vêtements de dessus pour hommes et garçonnetts	772	982			
— Layettes et articles pour enfants de moins de 3 ans	1 891	1 533			
— Manteaux et vestes pour femmes et fillettes	1 150	1 266			
— Costumes, tailleurs et ensembles pour femmes et fillettes	185	186			
— Robes	7 351	6 792			
— Jupes	5 305	5 270			
— Blouses et chemisiers	5 458	6 175			
— Pantalons pour femmes et fillettes	1 966	1 579			
— Autres vêtements de dessus pour femmes et fillettes	2 163	1 704			
— T-shirts et chemises polo	1 482	1 160			
— Autres chemises pour hommes et garçonnetts	7 032	6 003			
— Vêtements de dessous pour hommes et garçonnetts (y compris les pyjamas)	7 035	6 720			
— Pyjamas et chemises de nuit pour femmes et fillettes	2 299	2 880			
— Combinaisons et jupons	932	1 074			
— Autres vêtements de dessous pour femmes et fillettes	8 338	3 873			
II. Accessoires du vêtement					
— Cravates et articles similaires	1 049	1 547			
— Parapluies et ombrelles	310	275			
III. Chapellerie					
— Chapeaux pour dames	34	30			
— Casquettes et képis	599	607			
— Autres coiffures	277	167			
IV. Broderies mécaniques (en 1 000 000 F)	26	283			
V. Articles de confection autres qu'à usage vestimentaire					
— Linge de lit, de table, de toilette, d'office et de cuisine (en 1 000 000 F)	883	1 254			
— Mouchoirs	8 997	6 856			
— Couvre-lits et édredons	259	266			
— Sacs de couchage	317	150			
— Bâches et tentes (en 1 000 m ²)	315	315			
— Stores, rideaux et tentures (en 1 000 m ²)	7 035	4 916			
— Matelas	118	110			
— Tissus matelassés (en 1 000 m ²)	1 165	1 208			
	1974	1975	1976	1977	1978
B. Total des ventes (1 000 000 F)	31 180	30 991	32 628	30 779	30 847
C. Montant facturé pour le travail à façon exécuté pour des tiers (1 000 000 F)	5 761	6 041	6 053	6 422	6 765

(*) Etablissements ayant occupé en atelier ou à domicile respectivement 5 ouvriers ou plus en ce qui concerne le groupe « Accessoires du vêtement » et 10 ouvriers ou plus pour les autres groupes. A partir du 1-1-1977, la production est recensée au lieu des ventes. Seul le chiffre total des ventes reste disponible.

(1) A l'exclusion des pantalons et des chemises de travail.

(2) P. ex. cache-poussières et tabliers.

(3) Y compris blazers.

16. — Chaussures et pantoufles ⁽¹⁾

SPECIFICATION	1975	1976	1977	1978
Production de chaussures (× 1 000 paires) :				
pour hommes	1 927	1 811	1 613	1 341
pour dames	2 782	1 884	1 338	1 157
pour garçons (28-39)	275	256	209	209
pour filles (28-39)	389	357	296	301
pour enfants (22-27)	179	82	74	71
pour bébés (— 22)	50	40	42	51
brodequins et bottes de travail	279	297	273	274
autres chaussures	418	337	283	208
Total :	6 298	5 064	4 129	3 611
Production de pantoufles (× 1 000 paires) :				
en cuir	286	257	237	160
en poil de chameau	243	189	164	122
en autres matières textiles	3 536	3 040	2 694	2 309
Total :	4 065	3 485	3 094	2 591

(1) Non compris les chaussures et pantoufles fabriquées par les usines relevant de l'industrie du caoutchouc.

17. — Industries du bois et des produits connexes ⁽¹⁾

SPECIFICATION	Ventes facturées (×1 000 F)					
	1973	1974	1975	1976	1977	1978
Meubles	17 533 462	20 754 473	19 532 429	23 577 635	24 535 815	24 395 057
Sièges	6 943 880	7 735 034	7 127 800	8 861 969	8 506 596	8 302 766
Menuiserie	3 308 641	3 924 870	4 017 375	5 142 370	6 058 070	5 626 498
Boissellerie	1 608 317	1 901 214	1 786 170	1 727 732	1 714 313	1 568 345
Cadres, moulures, raboteries	741 081	860 962	770 007	864 506	904 539	941 385
Vannerie et rotin	105 447	127 676	126 244	203 119	270 886	240 527
Brosserie	431 855	504 220	467 500	488 770	535 570	529 697
Caisserie et tonnellerie	945 385	1 346 714	1 181 863	1 583 991	1 766 013	1 609 349
Parquet	77 793	84 793	87 182	93 286	109 517	135 403
Contreplaqué	791 791	831 978	761 453	913 608	706 315	676 811
Panneaux blocs ou panneaux lamellés	560 041	511 847	324 021	438 914	428 166	407 799
Panneaux comprimés	6 386 527	6 994 293	6 690 164	8 008 520	8 203 839	7 932 483
Autres	66 188	67 859	55 095	58 328	63 156	56 854
Total :	39 500 408	45 645 933	42 927 303	51 962 748	53 801 943	52 422 974

(1) Ventes des établissements occupant 5 ouvriers ou plus, classés d'après leur activité principale

18. — Tanneries.

PRODUCTION	1973	1974	1975	1976	1977	1978
Cuir lourds de bovins (kg)	1 861 562	1 787 811	1 806 929	2 013 792	1 955 890	1 570 118
Cuir légers de bovins, peausseries de veaux et de chevaux (pieds carrés)	32 707 879	38 028 079	35 986 026	37 771 361	31 414 003	25 332 731
Peaux d'ovins (pieds carrés)	13 391 563	6 203 495	3 172 155	3 944 146	4 272 762	3 194 020
Peaux de caprins (pieds carrés)	658 396	588 048				

19. — Industrie du papier.

SPECIFICATION	1973	1974	1975	1976	1977	1978
Production de papier et de carton (t) :						
papier journal	96 851	91 148	77 142	84 783	82 558	83 755
papier et carton d'écriture et d'impression	378 298	411 536	309 344	375 352	445 983	473 971
papier et carton d'emballage	161 645	154 487	124 941	124 614	115 838	125 697
autres papiers	193 960	105 899	76 411	87 401	59 515	70 247
autres cartons (1)	87 869	91 720	67 902	78 961	58 140	58 109
<i>Total :</i>	828 622	854 791	655 740	751 111	762 034	811 778
Transformation du papier et du carton (t) :						
articles d'ameublement	24 407	19 504	15 612	10 853	9 045	6 897
articles à usage domestique et d'hygiène	48 351	52 851	46 335	56 593	63 199	70 059
articles scolaires, de bureau et de correspondance :						
— cahiers scolaires et carnets d'étudiants	13 779	16 069	13 452	12 537	14 068	15 261
— enveloppes postales	18 749	21 046	18 550	17 512	17 292	17 178
— autres	23 630	22 711	20 231	17 020	25 004	23 514
emballages :						
— boîtes, caisses et articles d'emballages en tous genres de carton	62 612	76 198	63 610	54 707	52 713	57 994
— boîtes, caisses et articles d'emballages en carton ondulé	248 517	245 609	209 705	233 263	215 104	224 541
— sacs à grande contenance (2)	65 984	70 005	56 589	56 837	55 444	55 652
— autres emballages	49 993	61 899	55 521	56 292	55 251	54 622
papiers et cartons ennoblis, imprégnés, revêtus et enduits :						
— papiers bitumés	78 005	105 934	101 636	96 713	94 442	87 657
— autres papiers et cartons couchés, enduits ou imprégnés	122 830	138 248	113 044	146 043	88 929	88 890
articles en papier et en carton pour l'industrie	23 674	27 338	24 565	22 589	21 875	22 962
autres articles en papier et en carton	8 233	9 747	9 638	14 013	15 178	16 035
<i>Total :</i>	788 763	867 160	748 485	794 972	727 543	741 265

(1) 225 grammes et plus par m².
(2) Largeur de base : 40 cm minimum.

20. — Industrie du caoutchouc.

PRODUCTION (t)	1973	1974	1975	1976	1977	1978
Colles, solutions et dispersions	3 037	3 056	2 844	3 043	2 885	2 853
Tubes et tuyaux	6 858	7 681	6 050	5 270	5 811	5 124
Courroies de transmission et de transport	3 838	3 455	3 222	3 585	3 716	3 777
Chambres à air, enveloppes et bandages pleins ou creux	49 157	49 355	43 157	46 080	47 942	45 519
Autres articles en caoutchouc (1)	32 492	37 470	98 171	72 548	59 913	66 421

(1) Non compris la production de chaussures.

21. — Industrie du savon et des détergents de synthèse.

PRODUCTION	1973	1974	1975	1976	1977	1978
I. Production de savon (t)						
Savon de toilette	5 527	4 944	3 555	3 228	3 330	2 890
Savon de ménage et savons mous	10 364	10 211	7 207	6 381(2)	5 676(2)	5 169(2)
Autres savons (1)	18 782	22 109	24 925	20 730	22 074	21 887
Poudres à lessiver	87 090	96 566	89 933	115 152	117 695	129 485
Autres produits de lavage	94 148	109 939	89 667	108 716	118 713	127 700
II. Produits d'entretien (t)	40 740	43 437	47 088	47 898	55 997	55 130

(1) Non compris la production de shampoings.

(2) Exclusivement le savon mou.

22. — Industrie chimique.

PRODUCTION	1973	1974	1975	1976	1977	1978
A. Engrais :						
Ammoniaque de synthèse et dérivés :						
N primaire (tN)	546 150	582 245	527 069	539 006	583 522	539 699
dont : N engrais (tN)	360 912	429 768	397 248	398 892	401 553	392 994
N produits techniques (tN)	74 470	79 610	52 095	79 281	82 422	67 733
Azote sous forme de sulfate d'ammoniaque de récupération (tN)	144 663	131 478	106 432	119 316	121 267	129 941
Superphosphate ordinaire (t)	218 365	253 042	126 135	174 963	178 174	155 627
Autres engrais phosphatés (t) (1)	517 316	551 281	509 105	398 146	469 895	443 039
Scories Thomas mouluës (t)	1 315 100	1 449 419	1 168 216	972 145	841 312	927 574
Engrais composés (mélanges et complexes) :						
production en t/marchandises (2)	1 650 284	1 689 036	1 443 274	1 259 792	1 403 944	1 553 319
teneur : azote (t)	214 265	224 311	197 501	167 148	198 166	203 015
potasse (t)	191 279	199 319	174 932	156 090	182 588	196 564
acide phosphorique (t)	324 229	314 525	252 130	221 176	254 614	277 147
Mélanges d'engrais (t) (3) :						
Scories potassiques	286 756	346 158	357 509	365 108	266 073	285 704
engrais N.P.K.	25 256	17 414	9 211	7 045	8 969	8 260
autres mélanges d'engrais	30 005	32 594	36 994	34 328	28 997	39 209
B. Autres industries chimiques :						
Acide nitrique (t) (4)	858 482	910 915	793 732	711 045	985 478	1 047 945
Acide sulfurique et oléum (t) (4)	2 595 355	2 589 966	1 844 421	1 890 963	2 010 540	2 112 225
Oxygène (1 000 m ³)	1 056 177	1 114 598	859 821	1 078 479	950 956	1 007 652
Acétylène (t)	3 187	3 134	2 981	2 605	2 704	2 760
Colles à froid, gélatines et osséine (t)	19 455	20 995	17 522	16 907	23 727	21 234
Colles synthétiques (t)	30 580	27 067	25 002	27 559	25 170	18 216
Peintures, émaux, vernis et couleurs pour artistes (t) (5)	124 895	115 594	107 479	116 391	116 120	116 917
Allumettes (en millions de tiges)	43 691	44 761
Produits de la distillation de la houille :						
Benzène (t)	34 933	39 138	38 512	42 188	43 067	38 586
Benzol brut (t)	51 862	54 284	38 570	41 020	39 203	40 692
Goudron brut (t)	271 794	284 574	217 499	230 278	209 100	164 361
Goudron aciéries, carton et routes (t) ..	28 540	41 793	38 115	30 414	30 460	25 975
Naphtaline brute (t)	10 254	7 225	9 555	333	4 291	419

(1) Phosphate bicalcique minéral et d'os, et superphosphate concentré.

(2) Non compris les quantités produites par les établissements ne fabriquant que des mélanges d'engrais et ne produisant pas d'éléments fertilisants. —

(3) Production des établissements ne fabriquant que des mélanges d'engrais.

(4) Ramenés à 100 % monohydratés. (5) Y compris les diluants et solvants d'accompagnement.

23. — Industrie des dérivés du pétrole.

SPECIFICATION	1972	1973	1974	1975	1976	1977	1978
(Tonnes)							
Mise en œuvre de pétroles bruts	36 099 183	37 007 230	30 181 947	28 299 146	28 442 937	35 831 166	32 616 545
<i>Production :</i>							
Essences auto	4 535 736	4 768 166	3 756 156	4 602 585	3 933 971	5 058 576	4 766 351
Essences aviation et carburéacteur (type essence)	525 031	555 025	512 117	404 344	399 046	411 231	473 403
Pétrole et carburéacteur (type pétrole) ..	823 235	727 074	383 888	661 635	745 625	1 472 080	1 113 034
Gas-oil	8 217 482	9 045 027	7 610 371	7 112 358	7 616 719	9 950 851	9 197 711
Fuel-oil léger	3 408 471	3 910 767	2 221 348	2 068 656	1 418 022	1 608 148	1 381 407
Fuel-oil résiduel	12 054 912	12 528 839	10 724 798	9 871 286	10 208 638	12 585 953	10 599 691
Gaz de pétrole	495 147	489 409	374 123	404 612	316 114	524 331	488 899
Brai de pétrole résiduel	1 381 240	1 185 844	525 908	293 507	85 943	39 351	424 863
Bitumes asphaltiques	1 067 514	1 081 017	879 819	774 961	758 440	657 041	665 536
Essences spéciales et white-spirit	231 894	235 726	217 039	193 151	169 341	255 563	241 840

24. — Fabriques d'agglomérés de houille.

SPECIFICATION	1972	1973	1974	1975	1976	1977	1978
(× 1 000 tonnes)							
<i>Production :</i>							
boulets	481	443	406	258	156	120	119
briquettes	15	13	11	11	10	6	5
<i>Ventes</i>	321	298	265	131	69	34	51
<i>Stocks au 31 décembre</i>	11,6	5,0	1,0	5,2	1,6	1,8	1,0
<i>Consommation de charbon</i>	462	425	384	251	153	122	121

25. — Cokeries.

SPECIFICATION	1972	1973	1974	1975	1976	1977	1978
<i>Fours : (1)</i>							
nombre de batteries en activité	43	45	45	43	42	42	38
nombre de fours en service	1 417	1 496	1 477	1 406	1 375	1 351	1 198
<i>Charbon (× 1 000 tonnes) :</i>							
quantités enfournées	9 395	9 864	10 428	7 642	8 191	7 426	7 498
stocks au 31 décembre	526	516	464	519	762	695	513
<i>Coke (× 1 000 tonnes) :</i>							
production totale	7 239	7 801	8 050	5 728	6 216	5 569	5 747
production de gros coke	6 033	6 425	6 671	4 996	5 455	5 124	5 260
stocks au 31 décembre	204	193	283	116	93	118	87
<i>Sous-produits : ammoniacque (exprimée en sulfate) (en tonnes)</i>	49 932	49 364	51 550	38 526	43 430	39 336	37 941
<i>Gas à 0°, 760 mm Hg et 4 250 kcal m³ (× 1 000 000 m³) :</i>							
1. Production totale (2)	3 163	3 405	3 502	2 524	2 670	2 404	2 424
2. Gaz reçu (hauts fourneaux et méthane) ..	325	302	302	201	183	169	199
3. Consommation propre :							
chauffage des fours	1 401	1 510	1 589	1 181	1 227	1 115	1 132
autres usages	197	236	236	166	187	141	122
4. Fournitures :							
nettes à la synthèse	113	78	51	40	46	42	20
à la sidérurgie	1 036	1 071	1 184	872	874	795	801
aux autres industries	736	812	744	467	518	479	549
destinées à la distribution publique ..	5	—	—	—	—	—	—

(1) Moyennes mensuelles.

(2) Y compris le gaz à l'eau, le gaz à l'air et autres gaz.

26. — Production nette, importation et exportation de gaz.

(Source : Administration de l'Énergie.)

SPECIFICATION	1971	1972	1973 (1)	1974 (1)	1975 (1)	1976 (1)	1977 (1)	1978 (1)
(× 1 000 m ³) (0°, 760 mm Hg à 4 250 Kcal/m ³)								
Production :								
des usines à gaz	11 886	2 156	1 177	1 157	1 225	1 286	1 429	1 589
des cokeries :								
distribution publique ...	120 293	5 355	—	—	—	—	—	—
fournitures industrielles								
directes	1 603 978	1 884 851	992 272	1 001 375	697 864	727 965	665 665	702 106
des charbonnages	46 927	25 506	3 140	—	—	—	—	—
Total :	1 783 090	1 917 868	996 589	1 002 532	699 089	729 251	667 094	703 695
Importation	12 362 894	15 585 575	9 701 519	11 622 459	11 350 263	12 101 138	11 828 302	11 769 203
Exportation	2 885	257 111	257 436	320 112	380 314	440 096	459 790	512 895
Total du gaz disponible :	14 143 099	17 246 332	10 440 672	12 304 879	11 669 038	12 390 293	12 035 604	11 960 003

(1) 0°, 760 mm Hg à 8 400 Kcal/m³.

27. — Distribution publique de gaz.

(Source : Fédération de l'Industrie du Gaz.)

SPECIFICATION	1971	1972	1973	1974	1975	1976	1977	1978
(× 1 000 m ³) ⁽¹⁾								
A. Gaz utile disponible :								
Importations (2)	6 249 149	7 879 447	9 701 559	11 622 500	11 350 318	12 101 202	11 828 378	11 769 297
Pris aux gazomètres	129	52 987	11 473	53	34	17 231	8 073	5 534
Produit dans les usines à gaz et les centrales gazières	6 005	1 111	1 158	1 140	1 204	1 266	1 406	1 553
Fourni par l'intermédiaire des sociétés de transport	195 207	85 089	5 981	—	—	—	—	—
Total :	6 450 491	8 018 634	9 720 171	11 623 693	11 351 556	12 119 699	11 837 857	11 776 385
B. Gaz réparti :								
Utilisations domestiques	962 287	1 206 823	1 421 561	1 598 624	1 893 357	2 183 367	2 441 370	2 879 800
Utilisations commerciales et artisanales								
Utilisations industrielles	5 170 960	6 443 689	7 794 371	9 191 467	8 540 330	9 034 743	8 720 716	8 207 402
Eclairage public, bâtiments et services publics								
Total de la consommation en Belgique :	6 133 247	7 650 512	9 215 932	10 790 091	10 433 687	11 218 109	11 162 086	11 087 201
Gaz non vendu :								
besoins propres et pertes ..	265 154	237 901	246 663	513 384	459 062	421 878	202 477	149 531
Distribution totale en Belgique :	6 398 401	7 888 413	9 462 594	11 303 475	10 892 749	11 639 987	11 364 563	11 236 732
Exportations	1 535	130 077	257 546	320 218	380 448	440 243	459 771	513 085
Distribution totale :	6 399 937	8 018 490	9 720 141	11 623 693	11 273 197	12 080 229	11 824 335	11 749 817
Mis aux gazomètres	50 554	144 000	30 053	—	78 360	39 470	13 522	26 568

(1) En 1 000 m³ équivalent gaz naturel.

(2) Y compris le gaz naturel transformé en gaz de ville.

28. — Industrie de la terre cuite.

PRODUCTION	1971	1972	1973	1974	1975	1976	1977	1978
Briques pour maçonnerie ordinaire :								
— Briques pleines (m ³)	1 073 649	917 576	966 347	945 288	732 474	630 168	613 427	507 011
— Briques perforées et creuses (m ³)	925 956	995 219	1 365 960	1 396 711	1 454 776	1 427 499	1 625 708	1 515 511
Total (m³) :	1 999 605	1 912 795	2 332 307	2 341 999	2 187 250	2 057 667	2 239 135	2 022 522
Briques de parement :								
— Moulées à la machine (m ³)	183 655	189 360	254 369	274 247	286 752	328 310	368 658	461 724
— Moulées à la main (m ³)	113 588	130 135	139 478	140 686	171 839	171 935	200 098	229 384
Total (m³) :	297 243	319 495	393 847	414 933	458 591	500 245	568 756	691 108
Briques creuses pour hourdis (m ³)	1 103 690	1 116 990	1 221 210	1 442 930	1 684 517	1 527 851	1 838 160	1 545 555
Tuyaux de drainage et protégés-câbles (t)	35 646	35 105	28 673	30 271	24 394	13 782	9 081	2 345
Autres produits en terre cuite (t) (1)	10 878	11 669	12 401	12 194	12 109	7 771	8 470	17 450

(1) Autres que tuiles, céramique architecturale, poterie à fleurs, poterie colombophile, ménagère et artistique.

29. — Industries céramiques.

PRODUCTION	1971	1972	1973	1974	1975	1976	1977	1978
Vaisselle en faïence et en porcelaine, porcelaine électrotechnique, articles de fantaisie en grès et en faïence (t)	9 331	8 221	8 479	10 436	9 875	9 412	10 058	9 831
Carreaux de revêtement en faïence et en grès ; carreaux de pavement en demi-grès (m ²)	1 367 045	1 267 177	1 347 544	1 353 442	1 441 588	1 431 617	1 702 807	1 753 176
Produits siliceux et autres (t)	208 711	211 249	212 634	222 197	166 477	167 692	149 841	146 577
Dalles d'usine (t)	4 250	4 092	3 655	4 413	3 470	3 456	3 811	4 889
Tuiles et accessoires (t)	64 843	56 868	66 159	65 934	70 352	72 318	69 377	80 107
Meules abrasives (t)	1 628	1 388	1 269	1 590	1 654	1 391	1 248	546
Poterie en grès et en terre cuite (t)	25 209	28 407	28 592	31 466	34 097	30 593	30 378	28 165
Argiles (t)	205 114	296 145	407 944	239 514	115 540	105 745	108 758	153 715
Silex et pavés en silex (t)	8 663	10 302	5 380	5 757	2 549	1 891	2 237	1 748
Quartz et quartzites (t)	427 256	506 035	433 997	440 295	372 294	312 442	283 744	315 179
Céramique architecturale (t)	29 703	30 603	33 984	34 449	23 904	18 993	20 771	24 306

30. — Production de ciment.

PRODUCTION	1971	1972	1973	1974	1975	1976	1977	1978
(× 1 000 tonnes)								
Ciment Portland moulu	4 969	5 098	5 364	5 549	(1) 5 005	(1) 5 385	4 852	4 547
Ciment métallurgique (de hauts fourneaux, de fer, permétallurgique, sursulfaté)	1 610	1 786	1 415	1 682	1 878	2 119	2 241	2 215
Klinker de ciment Portland exporté	352	209	264	235	672	815
Total :	6 931	7 093	7 043	7 467	6 884	7 504	7 765	7 576

(1) Y compris le klinker de ciment Portland exporté.

31. — Sidérurgie.

SPECIFICATION		1973 (t)	1974 (t)	1975 (t)	1976 (t)	1977 (t)	1978 (t)
Production.							
<i>Produits bruts :</i>							
Fonte	Thomas (1)	12 655 110	13 019 635	9 068 719	9 864 755	8 910 532	10 127 996
	Spéciale (cubilot exclu)	—	—	—	—	—	—
	Total :	12 655 110	13 019 635	9 068 719	9 864 755	8 910 532	10 127 996
Acier	Thomas	2 655 300	2 362 299	840 079	238 612	—	—
	Martin	260 692	232 147	144 891	114 828	34 926	—
	Au four électrique (y compris acier Duplex)	478 749	618 613	556 952	485 618	440 310	527 599
	Acier liquide pour moulage	75 270	80 121	68 254	50 105	37 553	26 599
	Acier à l'oxygène pur	12 056 155	12 932 286	9 973 929	11 258 528	10 753 502	12 047 203
	Acier E.S.R.	—	5 017	3 067	1 630	1 781	2 839
Total :	15 526 666	16 230 483	11 587 172	12 149 321	11 268 072	12 604 240	
<i>Demi-produits (2) :</i>							
pour relamineurs belges							
		882 925	951 467	516 653	744 444	607 850	778 900
autres demi-produits y compris l'exportation							
		1 162 230	1 036 953	1 202 217	1 091 507	735 904	825 077
<i>Produits finis :</i>							
Aciers marchands							
		2 824 984	2 869 086	1 389 212	1 491 254	1 020 202	911 519
Profils et zorès							
		1 509 991	1 461 784	1 142 659	1 151 820	1 200 087	1 254 440
Rails et accessoires							
		24 926	5 087	—	—	—	—
Fil machine							
		697 488	810 491	577 193	655 787	580 945	697 923
Tôles fortes							
		1 429 260	1 957 115	1 166 763	1 054 229	1 224 936	1 591 922
Tôles moyennes							
		636 201	602 742	377 060	477 981	584 313	901 250
Larges plats							
		29 023	30 003	16 982	15 592	12 963	2 778
Tôles fines noires (3)							
		4 000 214	4 060 290	3 038 215	3 450 139	3 891 836	4 232 576
Feuillards, bandes à tubes							
		219 712	205 424	77 948	159 645	99 294	86 626
Ronds et carrés pour tubes							
		53 270	129 403	100 061	—	—	—
Divers (essieux, bandages, traverses et autres)							
		24 110	30 977	23 591	14 062	17 226	16 512
Total :		11 449 179	12 162 402	7 909 684	8 470 509	9 975 556	9 696 177
<i>Produits finaux :</i>							
Tubes d'acier (tubes sans soudure et tubes soudés) (4)							
		290 879	281 109	226 122	249 266	199 419	283 650
Tôles galvanisées, plombées et étamées (4)							
		1 032 282	1 068 647	856 962	1 070 948	1 066 114	1 129 728
<i>Extraction de minerai de fer</i>							
		116 200	122 906	93 245	63 200	46 500	42 532

32. — Production de métaux non ferreux.

ANNÉES	I. Produits bruts							II. Demi-produits						
	Cuivre	Plomb	Zinc	Pous- sières de zinc	Etain, anti- moine, cad- mium, etc.	Total	Argent, or, platine, etc.	Cuivre non allié	Cuivre allié	Plomb	Alumi- nium	Autres (zinc, étain, divers)	Total (à l'ex- ception des métaux précieux)	Argent, or, platine, etc.
	(t)	(t)	(t)	(t)	(t) (5)	(t)	(kg)	(t)	(t)	(t)	(t)	(t)	(t)	(kg)
1973	377 994	113 684	281 089	44 824	18 282	835 873	802 574	150 799	61 197	19 679	267 420	48 948	548 043	37 958
1974	388 313	109 608	293 567	54 018	16 419	861 925	1 130 053	169 766	56 619	17 892	255 824	51 647	551 748	31 089
1975	357 021	114 949	224 963	46 324	14 664	757 921	934 541	170 540	47 157	15 662	208 129	30 763	472 251	16 356
1976	481 791	121 528	241 249	42 422	15 853	902 843	952 917	221 832	52 355	15 782	262 548	38 189	590 706	20 677
1977	563 281	122 796	258 223	43 634	13 479	1 001 413	1 005 708	288 620	49 866	18 080	261 766	34 829	653 161	22 932
1978	504 867	125 035	240 511	32 899	9 942	913 254	924 776	285 535	42 079	19 162	264 104	32 680	643 560	19 392

(1) Y compris les fontes destinées aux aciéries à l'oxygène pur. — (2) Expéditions.

(3) Y compris les tôles destinées à être étamées, galvanisées ou plombées. — (4) Quantités produites par la sidérurgie et par les industries transformatrices.

(5) Y compris la production d'aluminium.

33. — Fabrications métalliques (1)

(Source : Fédération des Entreprises de l'Industrie des Fabrications métalliques et Institut national de Statistique.)

GROUPES	Expéditions totales					
	1973		1974		1975	
	Valeur (× 1 000 000 F)	Poids (t)	Valeur (× 1 000 000 F)	Poids (t)	Valeur (× 1 000 000 F)	Poids (t)
Aciéries de moulage	2 971	71 547	3 796	78 239	4 899	77 159
Fonderies de fer	3 431	176 362	4 664	185 699	4 194	133 338
Tréfilerie, étirage, laminage à froid et leurs dérivés	20 673	1 231 320	28 965	1 207 909	21 455	819 392
Forge, estampage, gros emboutissage et industries connexes	8 064	532 658	11 596	653 426	9 775	491 228
Travail de la tôle et fabrications métalliques diverses	23 001	1 124 653	30 397	1 267 330	27 593	1 060 010
Accessoires métalliques du bâtiment	19 228	382 065	21 012	364 437	21 302	339 706
Ponts, charpentes, chaudronnerie et chaudières	14 154	484 739	17 059	400 888	19 149	361 242
Construction navale	9 840	131 027	10 193	151 236	13 143	147 615
Matériel de chemin de fer et tramways ..	3 601	67 846	3 643	66 601	4 776	55 411
Automobile, cycle et industries connexes ..	107 071	1 152 591	94 329	993 408	111 327	1 034 844
Industrie aéronautique	2 207	753	2 724	166	3 481	189
Machines motrices, pneumatiques et hydrauliques	16 858	104 307	21 036	113 787	22 867	101 834
Machines-outils et industries connexes ..	6 841	36 078	8 402	39 023	8 529	36 959
Machines textiles et accessoires	4 967	43 360	6 385	50 567	6 815	46 004
Constructions mécaniques diverses	8 183	82 533	10 379	86 988	11 858	79 568
Appareils de levage, manutention et pesage	12 239	134 717	16 799	157 510	20 321	164 895
Appareils et installations pour diverses industries	21 245	253 419	27 934	259 467	30 530	278 920
Construction électrique	72 878	435 290	85 906	494 722	93 373	439 331
Appareils de mesure, de laboratoire et analogues	1 742	6 317	2 173	6 318	2 166	5 899
Armes et munitions	3 283	6 386	5 431	11 099	8 425	19 558
Total:	362 477	6 457 968	412 822	6 588 820	445 979	5 693 102
	1976		1977		1978	
Aciéries de moulage	4 786	72 775	4 430	71 427	3 920	67 934
Fonderies de fer	3 991	121 577	4 414	175 370	3 825	136 119
Tréfilerie, étirage, laminage à froid et leurs dérivés	25 414	1 031 854	25 196	964 802	26 658	1 054 128
Forge, estampage, gros emboutissage et industries connexes	12 063	544 207	12 023	522 839	11 415	510 976
Travail de la tôle et fabrications métalliques diverses	30 270	1 157 771	32 390	1 189 892	33 164	1 217 276
Accessoires métalliques du bâtiment	24 936	376 782	27 497	377 551	27 823	372 169
Ponts, charpentes, chaudronnerie et chaudières	20 384	350 158	20 296	365 815	21 765	350 326
Construction navale	12 839	133 956	9 973	82 523	22 042	114 687
Matériel de chemin de fer et tramways ..	5 083	55 454	5 166	50 436	4 320	38 857
Automobile, cycle et industries connexes ..	154 084	1 350 985	158 365	1 372 569	162 706	1 312 440
Industrie aéronautique	3 998	199	3 851	601	4 691	2 056
Machines motrices, pneumatiques et hydrauliques	26 304	132 481	27 061	122 449	26 868	124 960
Machines-outils et industries connexes ..	9 388	41 788	8 857	31 157	9 562	34 163
Machines textiles et accessoires	6 838	43 371	7 102	50 506	6 490	41 994
Constructions mécaniques diverses	12 089	72 011	12 661	74 987	12 948	76 224
Appareils de levage, manutention et pesage	19 705	153 558	20 096	154 896	23 758	180 826
Appareils et installations pour diverses industries	32 764	286 950	35 336	288 145	34 404	262 835
Construction électrique	106 180	508 100	108 557	486 256	112 258	491 952
Appareils de mesure, de laboratoire et analogues	2 217	6 235	2 396	6 834	2 487	7 601
Armes et munitions	9 776	22 905	11 567	25 178	12 198	23 698
Total:	523 109	6 463 117	537 235	6 414 233	563 302	6 421 258

(1) Établissements occupant 5 ouvriers ou plus.

34. — Transformation des matières plastiques ⁽¹⁾.

	1977		1978	
I. Consommation (kg).				
Résines phénol-formol, urée-formol, mélamine	19 603 833		22 837 711	
Résines polyesters (sirop de polyesters)	19 260 044		18 226 295	
Résines de polyéthylène	161 829 775		159 485 160	
Résines de chlorure de polyvinyle	96 812 979		93 981 980	
Résines de polystyrène	45 386 490		43 212 392	
Matières cellulosiques, autres résines et matières plastiques	75 494 665		83 621 715	
Autres matières (blocs, plaques, feuilles brutes ou finies) .	23 070 615		26 295 010	
	Quantités (kg)	Valeurs (× 1 000 F)	Quantités (kg)	Valeurs (× 1 000 F)
II. Livraisons.				
1. Demi-produits :				
Tubes pour canalisations électriques	2 994 490	124 132	3 019 321	120 049
Tubes et tuyaux	28 503 582	1 433 386	43 110 158	2 680 760
Profilés	10 345 192	695 869	9 939 680	684 068
Produits alvéolaires (mousses)	37 787 321	2 594 827	36 326 496	2 409 968
Feuilles et films	69 691 580	4 648 471	79 017 655	4 257 657
Plaques ondulées	8 198 496	621 535	7 234 098	704 119
Autres demi-produits	24 277 522	1 226 396	33 257 993	1 295 693
2. Produits finis :				
Réservoirs, citernes, etc.	4 251 261	405 128	3 858 625	361 064
Articles d'emballage :				
— sacs	54 076 639	2 236 752	56 261 840	2 149 359
— bouteilles et flacons	17 414 633	1 288 532	16 015 226	1 268 830
— autres	38 260 718	3 263 324	33 799 510	3 253 342
Articles de ménage	23 588 860	3 361 051	22 993 040	3 542 368
Articles et accessoires pour le bâtiment, meubles et parties de meubles	30 260 369	2 710 642	22 086 218	1 773 093
Articles de sports, jeux, jouets et disques pour gramophones	1 256 520	134 800	1 268 887	124 676
Pièces et équipement pour l'industrie	23 385 663	4 306 938	27 691 334	4 291 576
Autres produits finis	3 139 962	2 512 314	3 698 455	2 063 768

(1) Etablissements ayant occupé 5 ouvriers ou plus.

35. — Energie électrique (*) : production nette, import, export et énergie totale absorbée par les réseaux.

(Source : Ministère des Affaires économiques - Administration de l'Energie.)

ANNÉES	Production nette				Importation	Exportation	Consommation de pompage	Énergie totale absorbée par les réseaux
	En vue de la distribution publique		Auto-producteurs industriels	Total				
	Entreprises publiques	Entreprises privées						
(× 1 000 000 kwh)								
1964	451,7	11 029,0	7 951,5	19 477,8 (1)	360,6	709,5	—	19 128,9
1965	507,4	12 090,5	7 766,5	20 364,5	433,6	454,4	—	20 343,7
1966	522,4	13 204,3	7 791,5	21 518,1 (1)	466,3	548,4	—	21 436,0
1967	570,7	14 082,9	7 949,6	22 603,2 (1)	558,8	573,1	—	22 588,9
1968	561,4	16 017,4	8 481,4	25 060,2 (1)	645,2	713,4	—	24 992,0
1969	584,9	18 049,7	8 995,5	27 630,0 (1)	622,1	973,8	—	27 278,3
1970	719,5	19 215,9	9 025,0	28 960,4 (1)	1 301,0	924,9	—	29 336,5
1971	660,7	21 409,4	9 527,3	31 597,4 (1)	1 669,6	1 563,7	37,1	31 666,2
1972	708,1	24 558,2	10 397,3	35 663,6 (1)	1 560,2	2 095,8	562,1	34 565,9
1973	881,3	27 749,2	10 490,5	39 121,0 (1)	1 649,8	2 404,5	639,7	37 726,6
1974	1 104,3	28 537,9	11 122,2	40 764,3 (1)	2 565,4	2 881,8	631,4	40 439,6
1975	907,3	29 181,4	8 885,7	39 019,9 (1)	4 215,4	5 067,5	355,3	38 113,6
1976	898,5	34 472,6	9 655,0	45 000,6 (1)	3 240,2	6 602,5	317,4	41 663,8
1977	1 087,9	39 856,4	3 829,5	44 773,8 (1)	5 202,9	6 587,0	305,5	43 389,4
1978	1 488,4	43 137,5	3 730,6	44 625,9 (1)	5 282,9	8 060,3	367,8	45 211,3

36. — Importations et exportations d'énergie électrique.

(Source : Fédération professionnelle des Producteurs et Distributeurs d'électricité de Belgique.)

SPECIFICATION	1972	1973	1974	1975	1976	1977	1978
(× 1 000 kwh)							
Importations.							
Pays-Bas	209 076	214 855	1 255 907	2 022 089	1 508 798	2 793 822	3 279 226
Allemagne	60 215	112 744	417 948	1 121 074	510 411	645 695	838 342
Grand-Duché de Luxembourg	10	—	—	—	—	—	—
France	1 228 217	1 245 522	769 389	1 072 256	1 221 025	1 735 770	1 165 317
Total:	1 497 518	1 573 121	2 470 244	4 215 419	3 240 234	5 175 287	5 282 885
Exportations.							
Pays-Bas	1 041 427	1 287 720	453 865	59 895	133 653	20 020	2 270
Allemagne	136 542	114 552	24 871	8 764	201 083	79 165	20 604
Grand-Duché de Luxembourg	838 253	913 285	1 174 941	948 384	957 429	834 495	823 409
France	79 382	88 813	1 228 541	4 050 502	5 310 335	5 653 338	7 213 997
Total:	2 095 604	2 404 370	2 882 218	5 067 545	6 602 501	6 587 020	8 060 280

(1) Y compris la production de la centrale nucléaire.

(*) Les données régionales relatives à l'énergie électrique sont publiées dans l'« Annuaire de Statistiques Régionales ».

37. — Utilisation et consommation de l'eau dans l'industrie ⁽¹⁾.

Années 1976-1977

ACTIVITES	Utilisation		Eau rejetée		Consommation	
	1976	1977	1976	1977	1976	1977
(× 1 000 m ³)						
Mines de houille	96 748	79 067	93 066	75 850	3 682	3 217
Carrières et industries con- nexes	64 423	63 703	62 428	61 879	1 995	1 824
Industries alimentaires (y compris la fabrication de la margarine, des huiles et des boissons)	121 835	109 272	105 487	94 857	16 348	14 415
Industrie de la préparation du lin et de la laine, fabri- cation de fibres artificielles et synthétiques, achève- ment (à façon et pour compte propre)	49 466	46 792	46 699	44 433	2 767	2 359
Industrie du bois	1 257	1 388	926	1 044	331	344
Industrie du papier (établis- sements producteurs)	71 289	56 539	65 370	51 476	5 919	5 063
Tanneries	3 383	3 658	2 877	3 029	506	629
Industrie chimique	738 937	785 854	696 969	741 895	41 968	43 959
Industrie du caoutchouc ...	4 973	4 794	4 668	4 523	305	271
Raffineries de pétrole	257 025	272 807	255 794	271 408	1 231	1 399
Cokeries	61 034	57 261	55 740	51 964	5 294	5 297
Industrie de la terre cuite ..	1 607	1 754	706	720	901	1 034
Industrie du verre (établis- sements producteurs)	11 574	12 222	10 625	11 386	949	836
Industrie de la céramique ..	855	818	532	542	323	276
Industrie du ciment (y com- pris agglomérés de cim.) .	19 775	18 928	15 434	15 199	4 341	3 729
Industrie sidérurgique	892 396	733 905	850 148	698 023	42 248	35 882
Industrie des métaux non ferreux	88 701	100 768	75 335	89 027	13 366	11 741
Industrie des fabrications métalliques	59 958	55 082	55 253	51 553	4 705	3 529
Centrales électriques :						
a) thermiques	4 540 482	4 516 591	4 525 995	4 503 345	14 487	13 246
b) hydrauliques	7 186 942	15 045 000	7 163 342	15 021 300	23 600	23 700
Total :	14 272 660	21 966 203	14 087 394	21 793 453	185 266	172 750

(1) Estimations fournies par les établissements occupant 5 ouvriers ou plus, sauf pour les secteurs suivants : industries alimentaires, industries des métaux non ferreux et du bois, cimenteries, raffineries de pétrole (20 ouvriers ou plus) et fabrications métalliques (100 ouvriers ou plus).

38. — Répartition de l'eau utilisée dans l'industrie selon l'usage ⁽¹⁾.

Industrie

Années 1976-1977
1. Répartition par province

PROVINCES	1976				1977			
	Usages				Usages			
	Production 1	Refroidissement 2	Autres usages 3	Total 4	Production 5	Refroidissement 6	Autres usages 7	Total 8
	(× 1 000 m ³)							
Anvers	64 728	1 129 822	35 125	1 229 675	63 501	1 121 811	39 695	1 225 007
Brabant	39 526	478 284	20 777	538 587	33 884	449 123	16 472	499 479
Hainaut	26 038	838 055	54 368	918 461	24 225	782 324	49 436	855 985
Liège	94 666	1 846 597	7 103 882	9 045 145	80 927	1 905 510	14 895 397	16 881 834
Limbourg	31 887	115 672	17 246	164 805	36 572	109 345	18 213	164 130
Luxembourg	21 586	15 161	94 859	131 606	18 666	2 923	152 555	174 144
Namur	30 010	83 278	6 012	119 300	22 334	72 701	7 780	102 815
Flandre orientale	33 758	1 948 173	44 409	2 026 340	28 575	1 820 548	38 754	1 887 877
Flandre occidentale	10 126	82 988	5 627	98 741	9 075	160 902	4 955	174 932
Royaume :	352 325	6 538 030	7 382 305	14 272 660	317 759	6 425 187	15 223 257	21 966 203

2. Répartition par bassin hydrographique

BASSINS HYDROGRAPHIQUES	1976				1977			
	Usages				Usages			
	Production 1	Refroidissement 2	Autres usages 3	Total 4	Production 5	Refroidissement 6	Autres usages 7	Total 8
	(× 1 000 m ³)							
Bassin de l'Yser	763	924	934	2 621	605	541	957	2 103
Bassin côtier	1 893	74 638	1 220	77 751	1 790	151 750	1 147	154 687
Bassin de l'Escaut	182 097	3 830 226	117 393	4 129 716	168 012	3 668 280	111 622	3 947 914
Bassin de la Meuse	167 507	2 632 231	7 262 736	10 062 474	147 291	2 604 612	15 109 530	17 861 433
Bassins de l'Oise et du Rhin	65	11	22	98	61	4	1	66
Royaume :	352 325	6 538 030	7 382 305	14 272 660	317 759	6 425 187	15 223 257	21 966 203

39. — Répartition des quantités d'eau utilisées dans l'industrie, par province et par origine ⁽¹⁾.

Année 1977

PROVINCES	Un ou plusieurs puits	Cours d'eau ou canal	Distribution publique	Autres origines	Total
	(× 1 000 m ³)				
Anvers	32 019	1 125 161	47 321	20 505	1 225 006
Brabant	20 696	472 293	5 702	788	499 479
Hainaut	12 672	817 314	7 266	18 733	855 985
Liège	13 080	16 856 487	9 559	2 709	16 881 835
Limbourg	21 201	135 616	3 038	4 275	164 130
Luxembourg	68	173 651	383	43	174 145
Namur	7 248	94 491	682	394	102 815
Flandre orientale	14 697	1 860 071	10 975	2 133	1 887 876
Flandre occidentale	7 519	162 809	4 128	476	174 932
Royaume :	129 200	21 697 893	89 054	50 056	21 966 203

(1) Voir note page 266.

40. — Indices de la production industrielle.

SPECIFICATION	1973	1974	1975	1976	1977	1978
(1970 = 100)						
Indice général y compris la construction ..	111,3	115,9	106,5	113,7	113,2	113,8 (*)
Indice général non compris la construction	115,7	120,0	108,5	118,0	117,9	120,4 (*)
Industries extractives	80,5	74,6	69,4	67,5	63,5	57,6
<i>Charbon</i>	75,4	65,4	58,1	54,4	49,9	44,6
<i>Autres industries extractives :</i>	102,3	109,9	113,2	118,9	117,8	110,4
1. Carrières	95,0	106,0	112,6	121,5	116,8	110,6
Porphyre	92,6	73,4	72,7	84,1	76,5	71,8
Petit granit	86,8	113,2	146,5	166,3	153,7	153,2
Marbre	72,6	73,5	61,1	53,5	51,4	62,2
Grès	120,6	129,4	118,4	127,3	139,1	128,1
Sable	128,0	149,4	130,1	123,7	118,3	105,9
Ardoises	49,8	38,7	108,3	56,6	44,1	62,9
2. Calcaires et carbonates naturels	126,2	121,9	115,4	114,0	120,3	110,3
Industries manufacturières	117,9	122,9	111,0	121,2	121,3	123,7
<i>Industries alimentaires et fabrication des boissons :</i>	116,7	121,0	119,4	121,9	124,7	126,3
1. Industries alimentaires	119,4	126,0	124,6	124,8	130,5	134,8
Confitures et prod. connexes.....	156,2	147,5	126,4	127,3	117,2	128,2
Meuneries	107,8	110,3	97,3	103,9	107,7	103,4
Sucre	123,4	93,3	121,5	112,9	118,5	126,8
Huiles végétales et animales.....	125,2	163,1	156,6	198,9	188,2	218,7
Margarine	108,1	113,7	108,9	107,0	104,4	106,6
2. Fabrication des boissons	110,9	110,6	108,8	115,4	112,2	108,3
Brasseries.....	110,4	109,5	108,5	114,9	110,3	106,4
Alcool	117,6	121,8	111,6	120,3	132,2	126,3
<i>Tabac</i>	119,1	124,8	124,6	122,0	123,1	117,2
<i>Industries textiles :</i>	105,9	100,8	86,0	96,8	84,6	80,9
1. Filature et tissage	106,6	102,1	86,5	100,5	88,5	85,0
Préparation des fibres textiles.....	82,4	74,9	65,9	96,7	88,6	86,7
Filatures :	94,3	89,3	69,5	80,8	69,6	65,8
Coton fin	95,6	91,1	56,9	72,3	54,9	} 56,3
Cardés fileuses	100,4	105,9	85,5	98,4	83,4	
Cocons	73,6	66,2	40,4	40,9	38,2	23,0
Laine cardée	126,4	115,0	105,7	128,0	122,8	134,3
Laine peignée	93,8	89,5	80,2	88,3	83,1	73,0
Lin et chanvre	86,9	92,5	75,5	87,7	75,0	75,2
Jute	75,3	66,3	48,1	48,2	38,5	30,0
Tissage :	119,6	115,4	103,7	118,8	106,3	104,3
Tissus en coton	103,1	96,3	78,3	89,7	69,2	64,5
Tissus en lin	89,8	89,7	59,3	64,5	55,6	71,6
Tissus en laine	95,3	78,0	77,1	86,9	70,0	70,6
Tissus en rayonne et fibres de rayonne	199,9	221,1	225,7	282,6	297,3	292,5
Tissus en jute	56,5	43,8	24,4	17,0	15,1	13,1
2. Bonneterie	101,6	95,0	83,6	83,9	71,8	66,4
3. Filatures et corderies de fibres dures	96,8	95,2	72,4	67,2	49,2	48,2
4. Fabrication d'articles non dénommés ailleurs	144,1	123,8	108,6	106,0	94,7	101,2

(*) Indice provisoire.

40. — Indices de la production industrielle (suite).

SPECIFICATION	1973	1974	1975	1976	1977	1978
(1970 = 100)						
<i>Fabrication d'articles d'habillement ; confection d'ouvrages divers en tissu ; fabrication de chaussures :</i>	113,9	115,4	110,8	106,4	97,6	95,7
1. Articles d'habillement	124,8	130,4	129,4	126,6	117,5	116,6
2. Autres ouvrages en tissu	43,3	44,1	37,2	34,7	33,5	31,3
3. Chaussures et pantoufles	79,9	63,0	48,0	38,8	31,1	27,0
<i>Industrie du bois et industries annexes</i>	129,7	162,1	154,2	175,3	174,1	168,0
<i>Industrie du papier et du carton :</i>	114,4	122,2	103,4	114,3	111,6	115,2
1. Production	107,2	111,2	85,0	99,3	96,8	104,2
2. Transformation	120,1	131,1	119,0	126,5	123,5	124,4
<i>Industrie du cuir :</i>	84,3	80,8	71,5	76,5	66,2	52,9
1. Cuirs lourds	95,3	91,5	92,5	103,0	100,0	80,3
2. Cuirs légers	82,9	79,5	69,5	74,0	63,3	50,6
<i>Industrie chimique et industrie du caoutchouc :</i>	137,5	141,9	121,5	138,0	145,6	150,0
1. Industrie chimique	137,7	142,1	118,2	135,7	143,9	148,6
Chimie de base	131,3	133,9	110,7	123,8	133,1	135,5
Transformation des matières plastiques	204,5	212,9	187,1	215,2	223,8	237,0
Savon	131,1	147,9	132,1	149,0	161,6	167,6
Azote	101,3	111,2	96,1	106,1	110,1	102,3
Allumettes	78,9
Production de rayonne	111,0
2. Industrie du caoutchouc	132,9	137,7	169,1	164,2	161,6	159,7
<i>Industrie des dérivés du pétrole et du charbon :</i>	87,9	80,7	67,4	64,3	77,1	71,3
1. Raffineries de pétrole	124,1	101,3	95,0	95,5	120,3	109,5
2. Agglomérés de houille	61,5	56,3	36,3	22,4	17,0	16,8
3. Cokeries indépendantes	28,7	31,8	21,8	9,9	6,3	6,9
<i>Industrie des produits minéraux non métalliques :</i>	106,3	108,0	95,0	104,5	112,3	111,2
1. Terre cuite	99,1	99,4	100,0	95,8	106,7	103,1
2. Verre	112,5	108,7	88,8	105,5	120,1	121,1
Verre plat	110,1	98,3	73,2	93,8	111,9	118,1
Verre creux	116,4	127,5	120,2	121,2	125,1	117,5
3. Ciment	104,6	110,9	102,2	111,4	115,3	112,8
4. Produits céramiques	94,1	99,7	86,5	83,7	79,9	79,4
5. Chaux, dolomie, plâtre, agglomérés de plâtre, etc... ..	133,1	143,7	125,7	119,3	123,8	119,8

40. — Indices de la production industrielle (suite).

SPECIFICATION	1973	1974	1975	1976	1977	1978
(1970 = 100)						
<i>Industries métallurgiques de base</i> (1) :.....	115,6	121,6	89,9	99,8	97,4	105,2
1. Sidérurgie	121,8	126,6	88,2	95,9	89,2	100,4
Fonte	116,9	120,3	83,7	91,1	82,3	93,6
Acier brut	123,6	129,2	92,1	96,7	89,7	93,6
Produits finis	124,9	129,9	89,4	98,9	94,4	105,8
2. Aciéries de moulage, fonderies, tréfileries, étirage et laminage ...	95,7	106,5	82,3	90,0	89,6	87,6
Aciéries de moulage	79,1	89,0	92,8	87,0	83,5	73,6
Fonderies	85,5	96,8	74,9	69,6	80,9	67,2
Tréfileries, étirage et laminage ...	105,3	115,9	80,3	96,0	90,4	95,4
3. Industrie des métaux non ferreux ..	112,2	116,6	105,4	129,5	148,9	141,2
Produits bruts	107,8	112,9	102,6	123,2	145,7	135,4
Cuivre	105,9	112,9	102,1	129,9	163,0	146,0
Zinc	117,2	121,8	95,1	99,6	107,5	100,1
Plomb	106,0	103,8	109,0	113,3	114,8	116,9
Etain	96,1	75,5	93,7	105,6	88,3	91,7
Demi-produits	119,8	123,4	110,8	138,8	155,7	152,7
4. Cokeries dépendant de l'industrie métallurgique	131,1	135,0	96,5	106,7	97,5	100,7
<i>Industrie des fabrications métalliques</i> (2) : ..	109,8	118,1	113,5	122,9	124,5	127,1 (*)
1. Fabrication d'ouvrages en métaux, à l'exclusion des machines et du matériel de transport	99,8	111,9	110,9	119,0	121,1	117,4
Forge, estampage, gros emboutissage	115,3	133,3	111,6	126,7	124,2	113,4
Travail de la tôle	111,7	123,1	106,0	110,3	114,3	113,5
Acces. métal. du bâtiment	102,2	99,0	93,9	103,9	105,9	103,5
Ponts, charpentes, etc.	102,7	106,5	105,2	105,9	106,2	99,7
Armes et leurs munitions	68,2	108,2	151,4	172,6	177,4	175,4
2. Construction de machines, à l'exclusion des machines électriques ...	112,0	123,3	121,1	122,1	120,8	119,2 (*)
Machines motrices, etc.	122,8	132,9	126,1	144,1	139,7	138,2 (*)
Machines-outils, etc.	109,4	118,7	108,7	116,3	100,4	105,8
Constructions mécaniques diverses	119,2	132,4	127,5	123,7	123,6	125,0
Appar. de levage, pesage, etc.	112,6	132,4	134,5	119,8	121,7	135,7 (*)
Appar. pour diverses industries ..	108,1	114,4	120,3	119,0	120,8	112,2
Machines textiles	101,4	114,5	102,7	102,7	100,6	90,1
3. Construction électrique	115,2	128,0	115,6	127,6	124,4	130,5
4. Construction de matériel de transport	124,1	115,5	122,7	140,2	152,1	161,1 (*)
Construction navale	127,0	141,6	136,8	102,5	111,9	127,6 (*)
Automobiles, cycles, etc.	121,2	105,7	115,4	146,3	147,5	144,7
Matériel de chemin de fer et tramways	108,6	118,0	112,3	108,5	110,6	82,7 (*)
Construction aéronautique	157,2	141,1	159,4	166,7	392,1	601,2 (*)
5. Fine construction mécanique	89,5	98,7	88,6	88,9	93,8	101,9
<i>Electricité</i>	135,1	140,8	134,6	155,5	154,6	167,0
<i>Distribution d'eau</i>	116,0	118,7	121,3	128,9	129,4	131,9
<i>Industrie de la construction</i>	93,2	98,6	97,0	94,9	93,3	86,8

(1) Selon la Classification internationale-type des Nations unies.

(2) La rubrique « Aciéries de moulage, fonderies, etc... » intervient également dans le calcul des indices. (*) Indices provisoires.

41. — Personnel des établissements industriels.

A. Personnel recensé dans les établissements assujettis à une statistique mensuelle d'activité industrielle (1)

NATURE DES INDUSTRIES	1976			1977			1978		
	Employés	Ouvriers	Heures-ouvriers	Employés	Ouvriers	Heures-ouvriers	Employés	Ouvriers	Heures-ouvriers
A. Industries extractives.									
Mines de houille	958	18 328(2)	379 242(3)	885	17 446 (2)	346 876 (3)	813	16 061 (2)	322 232 (3)
Carrières	761	3 450	463 939	748	3 296	445 659	721	3 215	412 510
Chaux, calcaires et dérivés	833	3 515	483 103	827	3 355	462 600	812	3 175	435 731
B. Industries alimentaires.									
Confitures	206	710	103 445	177	632	88 444	173	652	90 682
Margarine	984	818	112 655	961	849	115 201	774	725	102 440
Huiles végétales et animales	456	936	143 934	447	856	126 596	488	802	116 402
Aliments composés pour animaux	1 758	3 814	580 410	1 663	3 647	540 599	1 684	3 636	539 877
Autres industries alimentaires (4)	5 929	19 834	2 714 352	5 609	19 137	2 601 474	5 587	18 581	2 464 255
<i>C. Industrie du tabac.</i>	1 501	6 076	711 304	1 479	5 867	727 904	1 498	5 766	719 582
D. Industries textiles.									
1. Filatures :									
Coton fin (5)	530	5 659	261 408	494	5 054	200 373	474	4 275	166 950
Cardes fileuses (5)	21	270	2 358	17	195	2 505	—	—	—
Cocons (5)	—	87	351	—	91	368 145	—	67	234 254
Laine cardée	297	2 376	316 662	284	2 294	300 518	274	2 175	282 262
Laine peignée	969	6 452	804 633	921	6 051	706 508	782	5 195	593 891
Lin et chanvre (5)	77	1 160	6 111	77	1 018	4 551	72	943	4 568
Jute	93	1 632	219 907	90	1 401	168 182	79	1 061	126 565
Filature et corderie de fibres dures	73	656	79 909	64	520	65 058	58	427	53 091
2. Tissage	4 728	26 470	3 449 328	4 599	24 754	3 057 562	4 394	23 205	3 031 972
3. Bonneterie	1 385	11 543	1 399 170	2 491	10 372	1 227 136	1 170	9 858	1 132 251
4. Autres industries :									
Lavage et carbonissage de la laine	67	550	66 378	65	544	60 397	63	472	49 777
Peignage de la laine	136	995	125 710	134	904	101 144	126	793	90 569
Fileteries	211	525	60 932	184	533	64 967	168	442	47 194
Ouate	108	476	65 815	109	473	63 181	107	460	62 111
Feutre	115	607	74 224	108	530	61 498	91	409	46 740
Rubannerie	217	1 300	169 816	211	1 198	150 306	204	1 072	132 694
5. Confection (6)	5 957	47 833	5 763 618	5 282	42 249	5 017 122	5 049	39 907	4 726 380
E. Cuir, chaussures, papier et bois.									
Cuir	226	1 427	197 147	222	1 329	171 972	185	1 096	129 482
Chaussures	328	3 186	373 041	274	2 726	306 736	246	2 347	268 642
Pantoufles	40	468	59 005	31	418	51 591	26	367	42 965
Papier (production)	1 627	6 492	919 527	1 733	6 183	851 474	1 728	6 033	853 682
Papier (transformation)	3 377	10 669	1 458 395	3 083	10 080	1 364 354	2 878	9 575	1 289 696
Sciage, déroulage du bois, etc.	467	2 860	372 249	456	2 767	365 291	464	2 686	341 219
Bois et industries connexes (7) :	4 549	33 024	4 616 187	4 632	32 150	4 353 977	4 506	29 781	3 982 617
dont :									
Meubles	2 327	17 003	2 406 420	2 382	16 690	2 283 433	2 337	15 423	2 083 628
Sièges	719	6 031	815 363	778	5 649	726 532	718	5 133	657 888
Menuiserie	442	3 135	433 895	459	3 455	481 163	479	3 423	486 070
Boissellerie	219	1 706	221 960	228	1 576	194 631	217	1 412	174 310
Cadres, moulures, raboteries	112	700	100 317	95	619	91 461	94	594	87 153
Vannerie et rotin	17	80	11 191	21	114	16 238	18	111	15 247
Brosserie	42	361	48 735	45	345	44 851	43	304	39 211
Caisserie et tonnellerie	144	987	139 610	153	929	124 469	158	827	109 268
Parquet	12	59	8 671	13	57	8 010	13	68	9 154
Contreplaqués	99	630	85 196	41	353	46 870	37	316	42 501
Panneaux blocs ou panneaux lamellés	14	248	33 668	14	285	32 902	13	255	26 429
Panneaux comprimés	388	2 054	306 710	388	2 048	299 651	367	1 890	278 620
Autres	14	30	4 071	15	30	3 769	13	25	3 136
F. Industries chimiques.									
Caoutchouc	1 898	5 460	743 048	1 908	5 315	725 932	1 847	4 964	663 834
Allumettes
Savon	2 648	2 652	359 418	2 628	2 876	407 962	2 578	2 747	382 450
Autres industries chimiques (6) (8)	18 052	28 488	3 616 526	16 722	28 384	3 932 989	16 394	26 980	3 593 643
G. Industries des dérivés du pétrole et du charbon.									
Raffineries de pétrole	1 217	1 637	213 289	1 246	1 652	232 500	1 203	1 607	207 400
Agglomérés de houille	5	52	8 394	5	38	5 484	4	27	3 953
Cokeries	400	2 980	424 282	382	2 845	403 306	356	2 628	366 941

N.B. Voir notes page 272.

41. — Personnel des établissements industriels (suite).

A. Personnel recensé dans les établissements assujettis à une statistique mensuelle d'activité industrielle ⁽¹⁾ (suite).

NATURE DES INDUSTRIES	1976			1977			1978		
	Employés	Ouvriers	Heures-ouvriers	Employés	Ouvriers	Heures-ouvriers	Employés	Ouvriers	Heures-ouvriers
H. Industries des produits minéraux non métalliques.									
Terre cuite	436	4 308	618 594	430	4 267	615 503	424	4 015	576 133
Verre	4 417	16 136	2 179 695	4 317	15 715	2 108 485	4 086	14 127	1 869 039
Ciment	929	2 488	341 422	938	2 512	345 934	929	2 485	325 213
Céramique	964	4 904	640 898	933	4 676	605 490	876	4 443	584 484
I. Industries métallurgiques.									
Sidérurgie :									
1° non compris les personnes occupées dans les usines produisant uniquement des aciers de moulage	9 711	44 883	6 148 020	9 200	41 808	5 425 427	8 707	37 076	5 187 974
2° personnes occupées dans les usines produisant uniquement des aciers de moulage	468	2 110	267 880	450	1 982	226 505	419	1 741	190 764
Métaux non ferreux et leurs alliages	4 229	14 402	1 958 662	3 973	13 336	1 786 919	3 830	12 363	1 571 565
Fonderie de métaux non-ferreux	—	—	—	184	810	100 929	220	977	123 414
Fabrications métalliques (9) :	75 710	245 428	32 573 149	74 968	236 203	31 047 154	74 922	228 264	29 577 827
dont :									
Acieries de moulage	791	3 230	432 835	855	3 301	410 851	818	2 801	346 004
Fonderies de fer	744	4 377	564 803	679	3 888	488 950	598	3 334	403 898
Tréfilerie, étrirage, laminage à froid, etc.	2 538	13 126	1 655 091	2 505	12 481	1 552 152	2 420	11 742	1 516 664
Forge, estampage, gros emboutissage et industries connexes	1 080	4 537	596 226	1 079	4 439	567 607	997	3 933	491 204
Travail de la tôle et fabrications métalliques diverses	2 356	12 629	1 712 169	2 312	12 417	1 663 244	2 363	12 250	1 600 205
Accessoires métalliques du bâtiment ..	4 495	17 077	2 299 423	4 320	16 552	2 211 714	4 298	15 663	2 062 906
Ponts, charpentes, chaudronnerie et chaudières	3 207	11 581	1 564 682	3 317	11 086	1 482 505	3 133	10 366	1 380 800
Construction navale	2 297	9 307	1 203 367	2 296	8 519	1 011 524	2 258	8 256	1 029 597
Matériel de chemins de fer et tramways	700	2 174	312 844	728	2 173	306 109	682	1 899	246 580
Automobile, cycle et industries connexes									
Machines motrices, pneumatiques et hydrauliques	8 132	48 036	6 664 356	8 246	48 905	6 701 809	8 522	49 039	6 491 032
	4 004	7 929	1 070 061	3 908	7 808	1 069 489	3 850	7 522	997 414
Machines-outils et industries connexes									
Machines textiles et accessoires	2 317	6 204	794 983	2 071	5 356	705 245	2 087	5 376	702 846
Constructions mécaniques diverses	1 270	4 390	578 700	1 250	4 274	493 599	1 158	3 984	472 361
Appareils de levage, manutention et pesage	2 599	8 196	1 068 788	2 584	7 819	1 062 749	2 698	8 011	1 076 463
Appareils et installations pour diverses industries	3 431	8 296	1 131 566	3 252	8 087	1 112 756	3 366	8 147	1 110 521
Construction électriques	5 339	14 385	1 954 325	5 076	14 151	1 894 806	5 060	13 602	1 710 577
Appareils de mesure, de laboratoire, etc.	26 345	56 927	7 344 364	26 176	52 675	6 758 633	26 198	50 739	6 535 989
	685	1 597	206 858	645	1 470	193 536	667	1 512	187 532
Armes et munitions	1 912	8 284	1 007 628	1 989	7 786	963 514	2 076	7 120	826 252
Industrie aéronautique	1 468	3 145	410 079	1 581	3 016	396 362	1 667	2 960	388 975
J. Transformation des matières plastiques									
	3 808	14 016	1 943 152	3 991	14 136	2 132 439	4 031	13 658	1 867 378
K. Electricité, gaz et eau.									
Electricité (10)	11 944	6 043	836 334	15 944	2 205	320 154	16 316	2 207	309 954
Distribution de gaz (11)	3 851	1 384	..	5 193	—	—	5 167	—	—
Distribution d'eau	2 693	4 749	720 262	2 759	4 722	706 323	2 816	4 691	711 952

(1) Moyennes des chiffres mensuels du personnel inscrit sur les états de paiement comprenant le 15 du mois. Heures-ouvriers : les chiffres sont des moyennes mensuelles.

(2) Nombre moyen de présences par jour ouvré.

(3) Nombre de postes effectués.

(4) Ne concerne pas, en particulier, l'abattage du bétail, les laiteries, beurreries, fromageries, les meuneries, les boulangeries et les pâtisseries, les fabriques de sucre. Pour ces secteurs voir le tableau B ci-après.

(5) Il s'agit pour ces branches d'activité, de milliers de broches-heures.

(6) Voir également le tableau B ci-après.

(7) Personnel des établissements occupant 5 ouvriers ou plus, classés d'après leur activité principale.

(8) Établissements ayant occupé 5 ouvriers ou plus ; à partir de 1974 y compris l'industrie des allumettes.

(9) Personnel des établissements occupant 5 ouvriers ou plus.

(10) Non compris le personnel et les heures-ouvriers des autoproducteurs industriels.

(11) Y compris le personnel des usines à gaz et centrales gazières.

41. — Personnel des établissements industriels (suite).

B. Personnel recensé dans les établissements industriels occupant 10 ouvriers ou plus ⁽¹⁾

Le présent tableau ne concerne que les établissements industriels pour lesquels il n'existe pas de statistiques mensuelles d'activité.

NATURE DES INDUSTRIES	1977			1978		
	Employés	Ouvriers	Heures-ouvriers	Employés	Ouvriers	Heures-ouvriers
1. Industries alimentaires	5 745	17 938	2 603 695	5 710	17 439	2 533 303
2. Industries des boissons, distilleries..	4 772	12 767	1 810 868	4 622	12 042	1 664 200
3. Fabrication de fils et fibres artificiels et synthétiques ; préparation de matières textiles (à l'exclusion de la laine), achèvement ; broderie et tissus spéciaux	1 942	9 595	1 195 768	1 671	8 545	1 081 548
4. Fabrication d'articles divers confectionnés en tissu, autres que vêtements (fabrication de sacs et matelas ; réparations, etc.)	275	938	115 685	271	882	108 585
5. Scieries et préparation du bois	38	288	37 881	28	238	32 577
6. Impression, reliure, photographie et industries connexes	7 169	17 155	2 448 036	7 000	16 655	2 376 215
7. Industries des cuirs et peaux (à l'exclusion du tannage), préparation des pelleteries et confection de fourrures	123	693	87 705	117	648	81 470
8. Industries chimiques (2)	7 065	6 642	893 754	7 198	6 746	910 605
9. Industries des minéraux non métalliques à l'exclusion des briqueteries, tuileries, verreries et de l'industrie de la céramique	2 593	13 013	1 756 468	2 629	12 983	1 708 773
10. Industries de l'horlogerie, de la bijouterie, des instruments scientifiques, etc.	216	528	75 070	212	519	71 884
11. Industrie du diamant	317	7 320	976 176	336	7 518	898 794
12. Industries manufacturières diverses (y compris la démolition - sauf de bâtiments - le triage de déchets et de matières de récupération)	2 682	8 762	1 189 128	2 666	8 283	1 092 817

(1) Moyennes des chiffres mensuels du personnel inscrit sur les états de paiement comprenant le 15 du mois. Heures-ouvriers : les chiffres sont des moyennes mensuelles. Par suite d'une modification du nombre des déclarants, les résultats ne sont pas comparables d'une année à l'autre.

(2) Concernent principalement l'industrie des produits pharmaceutiques.

42. — Etablissements dangereux, insalubres ou incommodes.

Statistique des autorisations accordées. — Etablissements de 1^{re} classe. ⁽¹⁾

ACTIVITÉS	1973			1974			1975		
	Ensemble des autorisations (2)			Ensemble des autorisations (2)			Ensemble des autorisations (2)		
	Nombre des autorisations	Ouvriers occupés avant l'octroi des autorisations	Ouvriers à embaucher (8)	Nombre des autorisations	Ouvriers occupés avant l'octroi des autorisations	Ouvriers à embaucher (8)	Nombre des autorisations	Ouvriers occupés avant l'octroi des autorisations	Ouvriers à embaucher (8)
Industries extractives	56	962	176	68	214	78	50	204	98
Industries alimentaires	250	2 635	866	238	5 796	723	222	1 796	1 898
Industries des boissons, distilleries	18	1 410	155	14	1 408	128	14	753	90
Industries du tabac	2	—	150	4	1 060	275	3	193	370
Industries des huiles et graisses animales et végétales ..	1	—	—	1	535	4	2	12	11
Industries chimiques n.d.a.	44	3 554	572	56	4 873	902	51	5 278	805
Industries du caoutchouc	11	303	62	11	129	294	5	60	61
Industries du bois et du liège	262	2 793	1 709	202	2 540	1 050	279	2 412	1 631
Industries du papier et du carton	8	838	150	11	1 417	307	11	1 386	250
Impression et reliure, photographie	46	825	282	51	426	78	35	459	280
Industries des cuirs et des peaux	5	107	1	6	230	115	5	93	10
Industries textiles	89	3 229	1 728	80	4 531	1 085	99	3 473	911
Industries de la confection et de la chaussure	21	1 338	1 241	11	917	338	10	967	167
Production et distribution d'électricité, de gaz, d'eau (4)	121	2 065	29	90	196	166	83	16	30
Industries des minéraux non métalliques, n.d.a.	99	4 074	1 037	109	5 763	1 091	90	1 657	1 081
Industries métallurgiques	535	30 407	8 084	487	40 601	11 354	562	24 405	6 721
Industries du diamant, horlogerie, bijouterie	31	263	203	24	45	244	26	208	347
Transports et communications	146	482	244	114	186	275	115	201	179
Commerce (5)	36	949	1 715	41	1 883	1 635	37	971	773
Entreprises de nettoyage et d'entretien	123	508	207	122	128	94	135	245	213
Activités diverses : agriculture, spectacles, cliniques, industries manufacturières n.d.a.	454	1 757	3 100	345	3 238	1 873	403	4 636	1 443
Total :	2 358	58 506	21 711	2 085	76 116	22 109	2 237	49 425	17 369

(1) Non compris les dépôts d'essence, d'huiles combustibles, de pétrole, de gaz et autres, qui, pour les années 1973, 1974, 1975, 1976, 1977 et 1978 ont été respectivement au nombre de 1 254, 1 196, 979, 939, 798 et 756.

(2) Autorisations se rapportant à l'ensemble des fondations, des remises en activité, des renouvellements, des extensions et transformations et des changements de siège.

(3) Nombre d'ouvriers dont la mise au travail a été envisagée au moment de la demande en autorisation.

(4) Les chiffres concernent principalement l'électricité (cabines de transformation).

(5) Personnel : employés et ouvriers.

INDICES DE LA PRODUCTION INDUSTRIELLE (1970 = 100)

Indices généraux

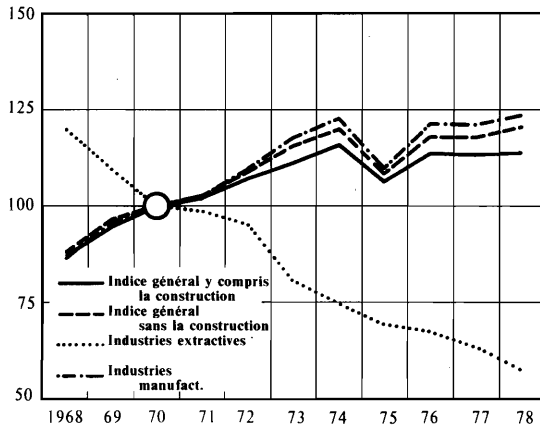

Métallurgie de base

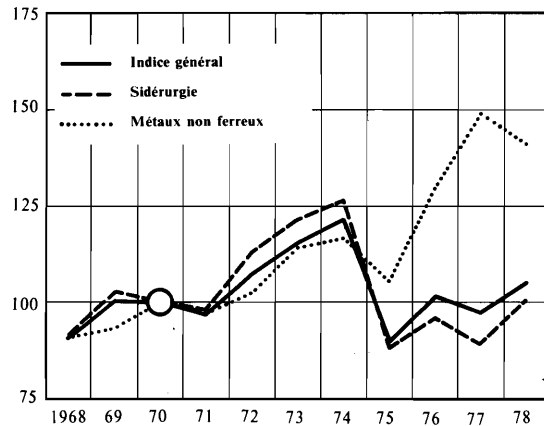

Production d'énergie

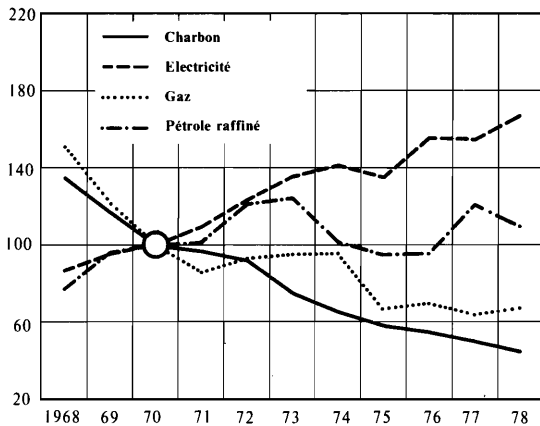

Fabrications métalliques

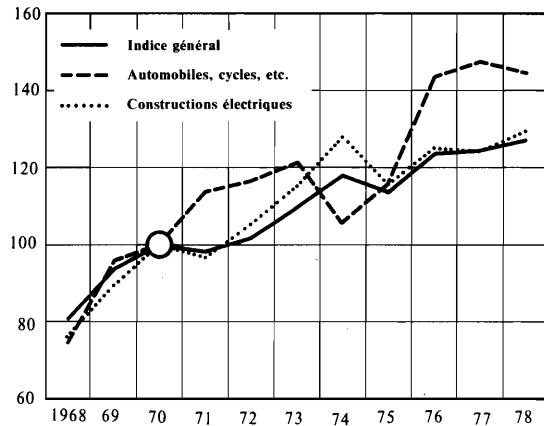

Industrie des minéraux non métalliques

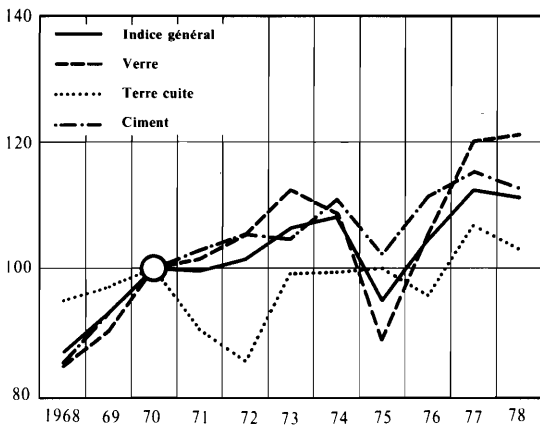

Industrie textile

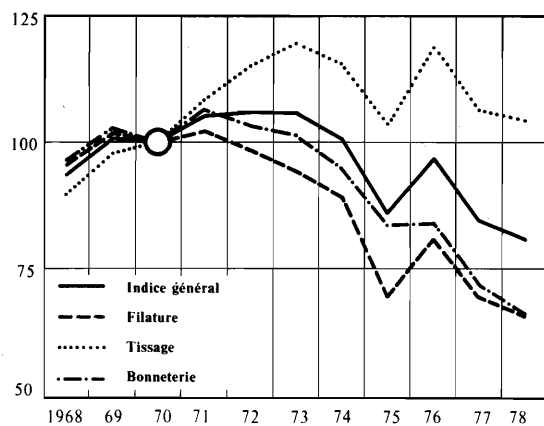

1976			1977			1978								
Ensemble des autorisations (2)			Ensemble des autorisations (2)			Ensemble des autorisations (2)			Fondations et remises en activité		Extensions et transformations			
Nombre des autorisations	Ouvriers occupés avant l'octroi des autorisations	Ouvriers à embaucher (3)	Nombre des autorisations	Ouvriers occupés avant l'octroi des autorisations	Ouvriers à embaucher (3)	Nombre des autorisations	Ouvriers occupés avant l'octroi des autorisations	Ouvriers à embaucher (3)	Nombre des autorisations	Ouvriers à embaucher (3)	Nombre des autorisations	Ouvriers occupés avant l'octroi des autorisations	Ouvriers à embaucher (3)	
53	281	91	45	143	157	55	1 222	182	22	124	25	1 181	58	
254	2 605	981	191	2 725	533	233	1 769	805	63	452	58	995	285	
16	750	34	10	907	81	12	176	28	1	—	5	158	28	
—	—	—	2	133	—	2	473	—	—	—	—	—	—	
4	12	121	4	543	79	4	—	100	2	5	2	—	95	
86	14 439	1 136	40	3 454	555	65	9 730	585	16	111	32	9 511	425	
10	600	258	3	7	—	6	162	13	—	—	5	162	10	
213	1 442	1 359	250	3 449	2 173	304	1 807	1 535	92	1 006	66	881	321	
11	590	17	—	—	—	9	759	37	—	—	6	537	17	
46	821	430	36	589	776	44	395	189	5	65	5	50	3	
8	50	—	8	7	9	1	7	—	—	—	—	—	—	
89	2 143	744	61	3 813	605	70	2 325	1 444	14	1 228	26	1 173	206	
5	301	65	6	397	197	6	195	5	—	—	2	120	5	
76	188	115	77	220	24	114	268	172	35	70	67	130	95	
93	4 900	811	79	1 660	623	65	5 005	289	16	214	20	1 786	43	
558	29 361	9 220	456	24 131	7 538	652	14 757	2 944	223	1 608	202	11 292	876	
20	237	538	13	705	30	20	339	79	7	28	6	39	51	
131	205	139	116	251	84	84	190	282	48	257	14	132	15	
42	577	1 028	25	469	577	38	627	3 458	16	3 236	9	215	219	
127	345	124	111	207	336	125	254	131	67	88	24	87	38	
338	1 558	1 427	330	2 714	1 829	480	3 654	3 240	276	1 067	106	3 104	810	
2 180	61 405	18 638	1 863	46 524	16 206	2 389	44 114	15 518	903	9 559	680	31 553	3 600	

43. — Recensement annuel des installations frigorifiques au 15 octobre 1977 (*).

Répartition du cube utile des salles froides par activité et par bande de température.

SPÉCIFICATION	Cube utile global des salles refroidies (en m ³)	Total du cube pouvant être refroidi (en m ³)				
		à 0 °C et au-dessus	de - 1 °C à - 12 °C	de - 18 °C à - 17 °C	de - 18 °C à - 21 °C	à - 22 °C et en dessous
1. Répartition selon la nature des entrepôts :						
A. Entrepôts frigorifiques publics .	390 958	26 651	65 678	25 296	26 492	246 841
B. Entrepôts utilisés par les producteurs et les transformateurs de denrées alimentaires	1 719 174	1 063 719	63 470	21 645	200 855	369 485
C. Entrepôts utilisés par les commerçants en denrées alimentaires	726 943	523 629	18 612	13 044	54 704	116 954
<i>Total:</i>	2 837 075	1 613 999	147 760	59 985	282 051	733 280
2. Répartition par activité des résultats concernant les rubriques B et C ci-dessus :						
Abattoirs	343 845	198 980	19 828	7 384	42 921	74 732
Conserveries et commerce de viande et de produits dérivés	303 183	136 794	14 731	13 826	92 191	45 641
Conserveries et commerce de fruits et légumes	400 184	235 129	1 800	411	76 494	86 350
Beurreries, laiteries, commerçants en beurre, lait et œufs, crème glacée	497 143	234 367	13 331	} 11 783	26 119	} 214 667
Fabrication et commerce de fromage	205 619	201 736	759		—	
Brasseries et fabriques d'autres boissons	63 201	52 281	9 158	—	1 487	} 65 049
Divers (principalement grands magasins et établissements similaires).	632 942	528 061	22 475	1 285	16 347	
<i>Total:</i>	2 446 117	1 587 348	82 082	34 689	255 559	486 439

(*) Entreprises équipées en vue de la congélation rapide (nombre : 269). — Capacité maximum de congélation en 24 heures : 4 538 t.

44. — Production et consommation de produits soumis aux droits d'accise.

(Source : Ministère des Finances.)

PRODUITS	1973	1974	1975	1976	1977	1978
Bières.						
Fabriques (nombre)	190	185	174	165	159	151
Production (hl)	14 691 034	14 004 491	13 797 013	14 543 796	13 818 990	13 394 792
Consommation (hl) (1)	13 908 652	12 992 196	12 788 238	13 524 043	12 804 417	12 346 247
Alcools (2).						
Distilleries (nombre)	12	13	13	12	9	10
Production (hl) (à 50°)	477 448	494 582	453 086	488 448	526 727	501 218
Consommation (hl) (à 50°):						
Alcools de bouche (1):						
Alcools industriels	346 724	371 116	390 310	382 143	411 980	468 309
Alcools industriels	233 064	267 419	235 262	235 321	220 800	209 079
Boissons fermentées de fruits.						
Fabriques (nombre)	20	17	15	15	17	15
Production (hl)	101 791	98 889	80 060	88 344	58 846	35 315
Boissons fermentées mousseuses.						
Fabriques (nombre)	21	23	22	19	19	16
Production :						
Cidres et poirés mousseux (hl) ..	54 870	57 856	57 435	78 711	60 292	56 117
Vins mousseux (raisins) (hl)	7 804	7 493	8 562	7 488	6 397	5 863
Vins mousseux (autres fruits) (hl) ..	6 666	6 793	6 131	5 521	5 901	4 846
Consommation (1) :						
Cidres et poirés mousseux (hl)	44 304	49 493	50 410	72 766	48 702	44 473
Vins mousseux (raisins) (hl)	60 303	64 612	79 779	75 480	81 830	84 967
Vins mousseux (autres fruits) (hl) ..	6 666	6 793	6 131	5 521	5 901	4 846
Eaux minérales et limonades.						
Fabriques (nombre)	238	230	211	193	182	165
Production (hl) (3)	7 908 114	7 662 942	8 303 144	9 137 564	8 414 019	8 537 574
Consommation (hl) (1)	9 383 499	9 269 461	10 069 820	11 265 857	10 420 697	10 699 892
Sucres.						
Fabriques (nombre)	21	20	19	18	18	16
Production (t) :						
Sucres bruts	238 087	160 190	215 527	137 634	141 235	168 735
Poudres blanches	495 855	341 024	539 691	536 337	566 046	616 677
Raffineries (nombre)	5	5	4	4	4	3
Production par transformation (t) :						
Poudres blanches	92 030	82 620	78 056	84 016	82 849	106 487
Autres sucres raffinés	146 848	151 366	126 232	130 920	143 658	124 039
Consommation (t) (1)	333 955	342 401	284 117	302 699	276 314	279 152
Tabac (culture indigène).						
Plants recensés (milliers)	17 970	15 440	15 143	13 960	14 131	14 555
Quantité approximative de tabac récolté (t)	2 170	1 937	1 691	1 473	1 592	1 568
Consommation (t) (1)	28 430	28 161	26 692	26 074	24 859	22 292
Huiles minérales.						
Raffineries (nombre)	10	10	10	10	10	10
Production :						
Huiles légères (hl)	82 655 743	67 910 100	81 313 679	72 437 157	96 269 203	94 014 639
Huiles moyennes (hl)	9 244 750	3 917 641	7 857 746	9 848 129	18 473 328	14 147 492
Huiles lourdes :						
Gas-oil (hl)	140 311 731	144 640 610	110 192 405	110 051 810	134 773 268	129 216 510
Fuel-oil (t)	11 599 539	9 947 989	8 654 736	9 862 832	11 944 540	8 122 608
Huile de graissage (t)	50 431	51 326	40 582	43 996	41 892	39 855
Consommation (1) :						
Huiles légères (hl)	38 014 564	36 099 736	40 056 469	42 383 505	43 903 921	45 502 674
Huiles moyennes (hl)	497 044	327 089	328 889	312 978	323 489	359 200
Huiles lourdes :						
Gas-oil (hl)	114 775 352	101 594 052	102 593 298	109 090 224	110 629 556	117 225 081
Fuel-oil (t)	9 219 120	8 351 120	7 287 580	7 389 060	7 010 390	6 355 310
Huile de graissage (t)	195 410	254 930	182 280	197 480	217 820	208 580

(1) Les chiffres de la consommation concernent l'U.E.B.L. Importations comprises.

(2) Alcools à 50° Gay-Lussac, température 15° centigrades.

(3) Pour la consommation intérieure.

Commerce intérieur

1. — Immatriculations et radiations au Registre du Commerce.

(Source : Ministère des Affaires économiques - Administration du Commerce)

DESIGNATION	1976	1977			1978		
	Total	Commerçants isolés	Sociétés	Total	Commerçants isolés	Sociétés	Total
Immatriculations principales (1) :							
Cour d'Appel (2) de :							
Bruxelles	23 597	8 491	2 965	11 456	8 060	3 012	11 072
Cand	10 093	7 916	2 172	10 088	7 878	2 102	9 980
Liège	9 874	6 138	1 226	7 364	6 287	1 256	7 543
Anvers		7 289	2 622	9 911	7 687	2 467	10 154
Mons		4 617	832	5 449	4 696	837	5 533
Total :	43 564	34 451	9 817	44 268	34 608	9 674	44 282
Radiations par suite de cessation, cession, transfert ou décès :							
Cour d'Appel (2) de :							
Bruxelles	15 754	6 322	625	6 947	6 523	703	7 226
Cand	8 873	7 998	378	8 376	7 404	376	7 780
Liège	7 732	4 972	211	5 183	4 973	189	5 162
Anvers		7 107	505	7 612	6 663	489	7 152
Mons		3 960	130	4 090	4 042	149	4 191
Total :	32 359	30 359	1 849	32 208	29 605	1 906	31 511
Différence	+11 205	+4 092	+7 968	+12 060	+5 003	+7 768	+12 771

(1) Y compris les immatriculations principales par reprise d'une affaire radiée ou transférée comme suite à une cession, un transfert, un décès, etc...

(2) Jusqu'en 1976 les cours d'appel ont trait aux provinces suivantes :

- Bruxelles : les provinces d'Anvers, de Hainaut et de Brabant.
- Cand : les provinces de Flandre-Orientale et Occidentale.
- Liège : les provinces de Namur, de Luxembourg, de Liège et de Limbourg.

A partir de 1977 les cours d'appel ont trait aux provinces suivantes :

- Bruxelles : la province de Brabant.
- Cand : les provinces de Flandre-Orientale et Occidentale.
- Liège : les provinces de Liège, de Namur et de Luxembourg.
- Anvers : les provinces d'Anvers et de Limbourg.
- Mons : la province de Hainaut.

2. — Statistique annuelle du commerce de gros en produits alimentaires et en boissons.

I. Répartition des établissements de commerce de gros en produits alimentaires et en boissons d'après la nature de l'activité principale.

NATURE DE L'ACTIVITE PRINCIPALE	1973	1974	1975	1976
Commerce de gros à l'intérieur du pays	5 287	5 170	4 828	4 515
Succursale de vente d'une entreprise commerciale ou industrielle	14	14	12	7
Commerce d'importation	224	239	218	206
Commerce d'exportation	166	139	136	146
Commerce d'importation et d'exportation . .	208	168	152	132
Total:	5 899	5 730	5 346	5 006

II. Répartition du montant total des ventes d'après la nature de l'activité principale.

NATURE DE L'ACTIVITE PRINCIPALE	1973	1974	1975	1976
(× 1 000 000 F)				
Commerce de gros à l'intérieur du pays	120 855	140 192	143 729	161 347
Succursale de vente d'une entreprise commerciale ou industrielle	767	1 166	1 011	141
Commerce d'importation	13 639	19 302	21 192	21 394
Commerce d'exportation	18 329	17 345	17 702	21 047
Commerce d'importation et d'exportation . .	33 892	29 768	30 060	35 927
Total:	187 482	207 773	213 694	239 856

III. Montant des achats, ventes et stocks.

SPECIFICATION	1973	1974	1975	1976
(× 1 000 000 000 F)				
Achats	165,8	180,7	185,5	210,2
Ventes	187,5	207,7	213,7	239,8
Stocks au 31-12	11,8	13,4	13,1	14,4

N.B. — Les résultats de 1972 ne sont pas comparables à ceux des années précédentes. En effet, le fichier a pu être étendu grâce à une documentation supplémentaire qui a été fournie par l'Administration de la T.V.A. Les 2 744 déclarants nouvellement contactés constituent 47 % du nombre total (5 865) en 1972 et leur chiffre d'affaires de F 42 798 millions représente 25 % du total (F 168 581 millions) de la même année. Quant aux chiffres de l'année 1975 telles qu'ils ont été publiés dans l'Annuaire statistique 1977, une erreur matérielle s'est produite lors du traitement automatique des données; de ce fait, les chiffres publiés auparavant sont incomplets et sont remplacés par les chiffres ci-dessus.

2. — Statistique annuelle du commerce de gros en produits alimentaires et en boissons (suite).

IV. Détail des ventes par groupe de produits.

GROUPES DE PRODUITS	1973	1974	1975	1976
(× 1 000 000 F)				
1. Produits alimentaires				
Pain et produits à base de céréales	4 406	5 038	3 917	5 256
Viande et similaires	59 856	61 006	64 615	70 215
Poissons, mollusques et crustacés	6 804	7 511	8 102	9 001
Lait, œufs, fromages	18 978	21 488	17 426	19 968
Beurre, margarine, huiles et graisses	7 522	9 494	10 605	10 262
Pommes de terre, légumes et fruits	29 795	31 523	34 586	39 431
Café, thé, chicorée	6 123	6 550	5 881	9 422
Sucre, confiture, confiserie, chocolat, cacao	13 870	16 322	17 165	19 073
Autres denrées alimentaires	10 130	13 566	13 939	14 866
Total:	157 488	172 498	176 236	197 514
2. Boissons				
Boissons non alcoolisées (eaux minérales, limonades)	4 625	5 854	6 226	7 001
Boissons alcoolisées	20 072	23 516	24 809	27 825
Total:	24 697	29 370	31 035	34 826
3. Total des produits alimentaires et boissons	182 185	201 868	207 271	232 340
4. Articles non alimentaires				
Tabac, cigarettes, cigares	706	758	921	1 604
Vêtements et lingerie	345	519	536	697
Savons, détergents, autres articles de nettoyage	2 154	2 346	2 434	2 506
Autres articles n.d.a. (à spécifier)	2 092	2 282	2 532	2 709
Total:	5 297	5 905	6 423	7 516
5. Total des ventes	187 482	207 773	213 694	239 856

V. Détail des ventes d'après les différentes catégories d'acheteurs.

GENRE D'ACHETEURS	1973	1974	1975	1976
(× 1 000 000 F)				
1. Ventes à des clients établis en Belgique				
a) grossistes	57 314	64 580	65 150	72 687
b) détaillants (y compris les hôtels, les restaurants et les cafés)	81 180	86 078	93 076	102 069
c) établissements industriels et artisanaux en vue de la transformation de ces produits	7 319	6 953	8 000	8 969
d) institutions (écoles, administrations,...)	2 137	2 577	2 950	3 913
e) ménages (ventes directes)	6 178	8 370	8 961	10 556
Total:	154 128	168 558	178 137	198 194
2. Ventes à l'étranger	33 354	39 215	35 557	41 662
Total des ventes:	187 482	207 773	213 694	239 856
dont:				
Ventes en gros	181 130	199 009	204 591	229 122
Ventes au détail	6 352	8 764	9 103	10 734

2. — Statistique annuelle du commerce de gros en produits alimentaires et en boissons (suite).

VI. Nombre de personnes occupées à la fin du 4^e trimestre.

SPECIFICATION	1973	1974	1975	1976
Personnes occupées :				
a) assujetties à la sécurité sociale	32 005	32 029	28 678	27 260
b) non assujetties à la sécurité sociale . . .	9 275	8 976	8 394	7 791
Total :	41 280	41 005	37 072	35 051

VII. Dépenses de personnel, frais généraux, charges diverses, frais de conditionnement et de transformation.

SPECIFICATION	1973	1974	1975	1976
(× 1 000 000 F)				
Dépenses de personnel	9 410	11 183	12 239	13 153
Frais généraux (1)	4 818	5 873	6 347	7 414
Charges diverses (2)	5 274	6 199	5 926	6 781
Frais de conditionnement et de transformation	1 783	2 320	2 256	2 081
Total :	21 285	25 575	26 768	29 429

(1) Loyer et précompte immobilier, frais de chauffage et d'éclairage, frais relatifs à l'utilisation de véhicules à moteur à des fins professionnelles, frais afférents aux transports effectués par des tiers et non compris dans le montant des achats, impôts autres que ceux sur les revenus perçus en raison de l'activité professionnelle, primes d'assurances.

(2) Cette rubrique comprend notamment : les formulaires de bureau, imprimés, abonnements aux journaux et revues en rapport avec l'activité professionnelle ; les frais de poste, télégraphe et téléphone ; les frais des services juridiques et comptables ; les frais de voyages d'affaires ; les frais de déplacement du personnel, payés par l'établissement ; la publicité ; courtage et commissions non compris dans les rémunérations ; les frais d'entretien courant de bâtiments et locaux à usage professionnel, de machines et de matériel (véhicules à moteur exclus).

3. — Commerce ambulants.

I. Nombre de commerçants ambulants au 1^{er} janvier.

ANNÉES	Belges			Etrangers			Total		
	Hommes	Femmes	Total	Hommes	Femmes	Total	Hommes	Femmes	Total
1956	30 505	19 748	50 253	1 579	599	2 178	32 084	20 347	52 431
1958	28 802	17 964	46 766	1 400	457	1 857	30 202	18 421	48 623
1960	28 707	17 803	46 510	1 620	508	2 128	30 327	18 311	48 638
1962	27 610	17 265	44 875	1 549	505	2 054	29 159	17 770	46 929
1964	24 659	15 418	40 077	1 333	470	1 803	25 992	15 888	41 880
1966	25 003	16 053	41 056	1 417	528	1 945	26 420	16 581	43 001
1968	22 113	14 281	36 394	1 453	643	2 096	23 566	14 924	38 490
1970	22 041	14 244	36 285	1 489	572	2 061	23 530	14 816	38 346
1972	19 536	19 411	38 947	1 296	656	1 952	20 832	20 067	40 899
1974	22 117	37 467	59 584	1 992	1 752	3 744	24 109	39 219	63 328
1976	22 693	26 310	49 003	1 900	1 152	3 052	24 593	27 462	52 055
1978	19 958	30 584	50 542	2 258	1 702	3 960	22 216	32 286	54 502

II. Répartition des commerçants ambulants par province et suivant la nature du commerce, au 1^{er} janvier 1978.

PROVINCES	Belges et étrangers							Total
	Marché public	Voie publique	De porte en porte	Marché public et voie publique	Marché public et de porte en porte	Voie publique et de porte en porte	Marché public, voie publique et de porte en porte	
Anvers	2 331	262	2 477	654	141	141	1 653	7 659
Brabant	2 752	427	3 448	1 122	114	229	1 333	9 425
Hainaut	1 519	175	3 902	1 018	226	167	1 534	8 541
Liège	857	162	2 443	633	170	195	1 091	5 551
Limbourg	633	55	1 566	253	127	236	1 406	4 276
Luxembourg	70	26	548	78	43	31	237	1 033
Namur	174	58	1 066	170	62	62	394	1 986
Flandre orientale	2 396	251	2 928	752	244	347	1 833	8 751
Flandre occidentale	1 225	244	2 427	497	208	365	1 806	6 772
Pays étrangers	91	4	199	33	15	12	154	508
Royaume :	12 048	1 664	21 004	5 210	1 350	1 785	11 441	54 502

4. — Indices du chiffre d'affaires — 1970 = 100.

PÉRIODE	Petit commerce de détail (1)					Grands magasins à rayons multiples				
	Alimentation	Textiles et habillement	Articles d'ameublement et de ménage	Autres articles	Total	Alimentation	Textiles et habillement	Articles d'ameublement et de ménage	Autres articles	Total
1971	97	105	126	106	105	108	102	105	119	107
1972	99	111	146	126	115	124	112	122	140	122
1973	103	132	181	141	129	137	125	140	155	136
1974	113	149	217	178	151	153	141	168	180	157
1975	130	159	223	206	167	171	147	158	226	170
1976	144	190	261	238	192	193	154	165	275	189
1977	133	193	287	260	196	209	165	169	318	205
1978	136	192	294	273	201	218	178	171	354	219
1978 Janvier	123	167	240	252	179	208	162	145	255	189
Février	126	137	253	267	180	200	132	171	243	180
Mars	141	209	294	305	213	231	172	148	319	211
Avril	134	215	282	285	205	214	162	149	327	204
Mai	140	204	311	284	210	211	177	166	341	213
Juin	146	200	320	296	216	218	193	169	378	225
Juillet	121	161	262	229	174	210	159	160	388	214
Août	133	146	275	241	183	214	147	149	359	204
Septembre	140	210	301	271	207	217	198	193	344	227
Octobre	139	217	301	268	206	211	199	163	323	216
Novembre	133	188	291	267	197	213	175	166	430	228
Décembre	152	248	401	312	241	274	255	276	538	312

PÉRIODE	Coopératives	Entreprises du commerce de détail possédant au moins cinq établissements de commerce de détail			Super-marchés (2)	Total commerce de détail (1)		Voitures automobiles neuves	
	Total	Alimentation	Textiles et habillement	Autres articles	Total	Valeur	Quantité	Quantité	Valeur
1971	100	128	107	102	120	108	104	88	91
1972	100	150	124	108	129	121	112	112	126
1973	98	181	134	121	155	138	121	113	141
1974	97	216	163	141	185	163	127	112	139
1975	98	259	185	156	217	183	129	121	169
1976	98	317	188	175	236	211	137	140	216
1977	93	367	192	195	254	225	138	143	243
1978	85	408	210	198	260	235	140	141	269
1978 Janvier	85	370	192	207	232	211	127	181	345
Février	80	363	131	225	225	209	125	161	305
Mars	88	411	205	198	263	244	146	179	340
Avril	85	394	236	170	249	235	141	167	315
Mai	87	397	201	212	256	240	144	154	291
Juin	90	415	200	217	268	248	149	176	336
Juillet	83	396	179	170	263	211	127	123	235
Août	84	408	141	177	262	217	130	114	217
Septembre	78	418	238	190	273	242	144	116	221
Octobre	84	399	272	204	255	240	143	130	250
Novembre	80	401	244	185	256	232	138	118	230
Décembre	94	522	280	222	321	288	170	73	139

(1) Pour 1978 il s'agit de chiffres provisoires.

(2) Petites et moyennes entreprises de super-marchés, à libre service complet ou partiel.

5. — Ventes et prêts à tempérament.

I. Aperçu rétrospectif.

SITUATION AU	Nombre de contrats en cours	Crédits en cours (× 1 000 F)	Nombre de débiteurs en retard de payer 8 termes échus et plus au cours du semestre commençant à la date mentionnée dans la première colonne	Total des montants de 8 termes impayés par les débiteurs visés à la colonne précédente (× 1 000 F)
30.06.1975	1 490 355	36 896 997	55 875	383 218
31.12.1975	1 462 440	40 322 648	60 425	436 450
30.06.1976	1 448 234	51 212 304	50 114	543 330
31.12.1976	1 485 260	55 716 705	48 600	691 258
30.06.1977	1 473 406	63 425 101	45 675	902 857
31.12.1977	1 597 204	65 535 797	39 163	828 915
30.06.1978	1 488 104	68 971 699	51 594	841 008
31.12.1978	1 384 966	68 897 760

II. Comparaison par nature des marchandises du nombre de contrats et du crédit accordé.

NATURE DES MARCHANDISES	Nombre de contrats		Montant absolu du crédit accordé (×1 000 F)		Répartition en %	
	1977	1978	1977	1978	1977	1978
Camions et camionnettes, autobus, matériel de transport lourd :						
a) neufs	8 946	8 561	4 375 941	3 937 353	10,0	8,8
b) usagés	1 797	1 801	397 439	454 176	0,9	1,0
Matériel agricole, tracteurs agricoles, bétail, engrais, etc.	2 568	3 039	715 326	795 206	1,6	1,8
Autos pour personnes, excepté autobus :						
a) neuves	171 027	167 090	21 909 247	23 553 556	50,2	52,5
b) usagées	29 467	27 924	1 981 130	2 026 771	4,5	4,5
Motocyclettes, scooters, vélomoteurs, bicyclettes	13 576	10 899	391 232	371 214	1,0	0,8
Textiles, fourrures, vêtements	312 172	280 202	468 868	398 489	1,1	0,9
Livres	132 313	127 632	494 470	630 684	1,1	1,4
Equipement professionnel autre que les articles repris aux rubriques antérieures (commerce, artisanat, industrie, professions libérales) ...	12 489	13 102	3 837 484	4 323 592	8,8	9,6
Meubles, matelas, textiles d'ameublement et tapis	371 956	333 866	2 695 102	2 700 334	6,2	6,0
Appareils ménagers (électriques ou non, y compris les appareils de radio et de télévision) et tous appareils de chauffage domestique à l'exclusion du chauffage central ...	586 908	513 107	4 391 683	3 926 022	10,1	8,8
Services (voyages, réparations de véhicules à moteur, etc.)	1 781	2 104	62 992	63 254	0,1	0,1
Divers (chauffage central, combustibles, etc.)	32 459	26 675	1 934 994	1 697 700	4,4	3,8
Total :	1 677 459	1 516 002	43 655 908	44 878 351	100,0	100,0

III. Nombre de contrats et crédits en cours, d'après le mode de financement, au 31 décembre.

MODE DE FINANCEMENT	Montant total du crédit en cours (×1 000 F)			Nombre de contrats en cours		
	1976	1977	1978	1976	1977	1978
Financement par les vendeurs sans intervention au contrat de vente d'un tiers...	13 594 128	14 403 868	13 968 763	808 154	760 506	698 356
Financement par intervention :						
Banques	20 270 285	29 212 766	31 648 160	207 627	321 863	307 091
Organismes de financement ou particuliers	21 852 292	21 919 163	23 280 837	469 479	391 037	379 519
Total :	55 716 705	65 535 797	68 897 760	1 485 260	1 473 406	1 384 966

6. — Prêts personnels.

I. Aperçu rétrospectif.

SITUATION AU	Nombre de contrats en cours	Crédits en cours (×1 000 F)	Nombre de débiteurs en retard de payer 3 termes échus et plus au cours du semestre commençant à la date mentionnée dans la première colonne	Total des montants de 3 termes impayés par les débiteurs visés à la colonne précédente (×1 000 F)
30.06.1976	499 402	40 196 933	13 762	734 665
31.12.1976	564 084	50 705 016	15 944	832 973
30.06.1977	584 570	54 963 705	16 964	973 234
31.12.1977	634 284	62 739 626	18 928	1 148 736
30.06.1978	701 937	68 185 090	22 811	1 472 848
31.12.1978	756 194	79 875 948

II. Total des contrats des prêts personnels financés pendant l'année 1978.

Répartition d'après le nombre de contrats et la valeur.

TERME	Nombre de contrats							
	jusque 5 000 F	de 5 001 à 10 000 F	de 10 001 à 20 000 F	de 20 001 à 35 000 F	de 35 001 à 70 000 F	de 70 001 à 150 000 F	de 150 001 à 300 000 F	de 300 001 et plus
Jusqu'à 8 mois	1 483	12 929	42 094	38 890	38 754	22 517	6 335	3 058
De 9 à 10 mois	12	334	734	840	1 203	1 597	351	297
De 11 à 12 mois	10	957	6 908	16 701	27 823	24 275	10 638	7 481
De 13 à 15 mois	5	10	807	1 876	1 939	931	213	34
De 16 à 18 mois	2	5	5 418	6 398	9 813	5 405	1 151	178
De 19 à 24 mois	6	20	122	25 636	86 168	23 583	5 765	964
Plus de 24 mois	—	1	17	52	4 979	77 988	58 534	26 480
<i>Total :</i>	1 518	14 256	56 100	90 393	170 679	156 296	82 987	38 492

TERME	Valeurs en milliers de francs							
	jusque 5 000 F	de 5 001 à 10 000 F	de 10 001 à 20 000 F	de 20 001 à 35 000 F	de 35 001 à 70 000 F	de 70 001 à 150 000 F	de 150 001 à 300 000 F	de 300 001 et plus
Jusqu'à 8 mois	5 164	107 602	658 027	1 050 947	1 864 408	2 285 720	1 417 275	2 241 448
De 9 à 10 mois	52	2 922	11 480	23 864	60 180	166 019	81 473	349 703
De 11 à 12 mois	32	9 430	128 215	472 192	1 425 289	2 616 196	2 415 595	6 874 662
De 13 à 15 mois	23	97	14 478	51 951	97 921	97 214	44 820	14 927
De 16 à 18 mois	5	40	101 151	183 202	498 207	566 569	242 632	117 422
De 19 à 24 mois	25	157	2 075	721 414	4 367 974	2 404 573	1 230 035	523 687
Plus de 24 mois	—	10	279	1 507	254 853	8 095 129	11 662 115	11 798 451
<i>Total :</i>	5 301	120 258	915 705	2 505 077	8 568 832	16 231 420	17 093 945	21 920 300

7. — Ventes et prêts à tempérament. — Prêts personnels.

SYSTEMES DE FINANCEMENTS	Soldes encore dus au 31 décembre 1978 (×1 000 F)		Crédit accordé pendant l'année 1978 (×1 000 F)		Nombre de contrats conclus pendant l'année 1978	
	Ventes et prêts à tempérament	Prêts personnels	Ventes et prêts à tempérament	Prêts personnels	Ventes et prêts à tempérament	Prêts personnels
Financement direct par les vendeurs	13 968 763	—	10 702 918	—	779 959	—
Financement par intervention au contrat :						
— de banques	31 648 160	46 963 038	18 410 566	44 671 783	154 157	403 733
— d'organismes de financement et de particuliers	23 280 837	32 912 910	15 764 867	22 689 055	581 886	206 988
<i>Total :</i>	68 897 760	79 875 948	44 878 351	67 360 838	1 516 002	610 721

Commerce extérieur

1. — Chiffres totaux du commerce spécial de l'U.E.B.L. (1).

ANNEES	Importations			Exportations		Balance commerciale × 1 000 000 F	Pourcentage de couverture
	Poids	Valeur	Droits de douane perçus	Poids	Valeur		
	× 1 000 000 kg	× 1 000 000 F	× 1 000 000 F	× 1 000 000 kg	× 1 000 000 F		
1831	—	90	4	—	97	7	107,78
1840	—	206	10	—	140	66	67,96
1850	—	222	12	—	210	12	94,59
1860	—	517	17	—	470	47	90,91
1870	—	921	29	—	690	231	74,92
1880	—	1 681	26	—	1 217	464	72,40
1890	—	1 672	32	—	1 437	235	85,94
1900	—	2 216	51	—	1 923	293	86,78
1910	26 700	4 265	67	19 103	3 407	858	79,88
1913	32 656	5 050	74	20 885	3 716	1 334	73,58
1920	13 347	12 942	219	10 613	8 862	4 080	68,47
1925	33 265	17 881	573	20 924	14 807	3 074	82,81
1930	42 227	31 094	1 362	23 768	26 159	4 935	84,13
1935	30 590	17 446	1 480	20 300	16 126	1 320	92,43
1939	29 734	19 811	1 474	21 856	21 934	2 123	110,72
1945	7 596	13 763	190	1 453	3 986	9 777	28,96
1946	21 030	57 184	2 186	7 454	29 836	27 348	52,18
1947	27 865	85 559	3 760	12 844	61 655	23 904	72,06
1948	29 190	87 518	3 245	15 100	71 121	13 397	84,69
1949	27 565	81 858	3 478	14 547	80 092	1 766	97,84
1950	29 814	97 835	4 170	16 376	82 823	15 012	84,66
1951	38 337	127 517	4 579	20 276	132 671	5 154	104,04
1952	38 943	123 114	4 644	20 346	122 703	411	99,67
1953	39 595	121 523	4 665	24 691	113 444	8 079	93,35
1954	44 264	127 863	4 883	25 432	115 690	12 173	90,48
1955	49 435	142 737	4 866	30 586	139 139	3 598	97,48
1956	54 963	164 392	5 958	30 622	158 614	5 778	96,49
1957	56 667	172 199	6 469	29 021	159 850	12 349	92,83
1958	57 059	156 693	6 241	27 726	152 708	3 985	97,46
1959	59 321	172 621	5 770	29 345	165 335	7 286	95,78
1960	63 377	198 469	6 450	32 335	189 560	8 909	95,51
1961	65 722	211 162	6 856	33 815	196 500	14 662	93,06
1962	69 584	228 435	7 000	36 993	216 613	11 822	94,82
1963	75 736	256 421	7 421	41 315	242 012	14 409	94,38
1964	84 122	296 511	8 840	46 414	280 028	16 483	94,44
1965	88 175	325 074	8 775	48 343	319 684	5 390	98,34
1966	90 048	359 104	8 658	45 551	341 578	17 526	95,12
1967	92 884	364 337	8 872	48 321	354 132	10 205	97,20
1968	108 190	419 758	8 354	55 335	408 559	11 199	97,33
1969	122 249	501 053	8 208	62 751	504 466	3 413	100,68
1970	131 623	570 647	6 926	67 268	579 981	9 334	101,64
1971	133 235	629 063	7 388	64 873	620 238	8 825	98,60
1972	143 649	681 773	7 638	76 103	710 980	29 207	104,28
1973	155 444	856 129	10 716	83 786	870 119	13 990	101,63
1974	160 449	1 160 685	11 609	81 574	1 099 825	60 860	94,76
1975	137 850	1 130 945	11 028	75 936	1 056 879	74 066	93,45
1976	152 274	1 368 961	12 989	80 411	1 266 457	102 504	92,51
1977	149 420	1 447 981	10 816	84 526	1 344 704	103 277	92,87
1978	155 776	1 526 044	12 303	82 491	1 410 258	115 786	92,41

(1) L'Union économique établie entre la Belgique et le Grand-Duché de Luxembourg est entrée en vigueur le 1^{er} mai 1922. Elle a été dissoute en août 1940 et reconstituée le 1^{er} mai 1945.

2. — Commerce spécial de l'U.E.B.L. selon les sections de la nomenclature du Conseil de Coopération douanière.

SECTIONS	Importations				Exportations			
	Quantité (×1 000 000 kg)		Valeur (×1 000 000 F)		Quantité (×1 000 000 kg)		Valeur (×1 000 000 F)	
	1977	1978	1977	1978	1977	1978	1977	1978
1. Animaux vivants et produits du règne animal	799	860	43 537	49 947	998	1 042	45 354	49 777
2. Produits du règne végétal	8 918	9 063	79 051	78 265	3 282	3 422	35 458	34 113
3. Graisses et huiles (animales et végétales); produits de leur dissociation; graisses alimentaires élaborées; cires d'origine animale ou végétale	449	441	9 450	8 896	338	366	7 746	8 064
4. Produits des industries alimentaires; boissons; liquides alcooliques et vinaigres; tabacs	4 070	4 052	64 173	64 657	2 503	2 691	46 239	47 814
5. Produits minéraux	109 308	113 767	237 945	224 334	41 027	35 752	83 152	71 808
6. Produits des industries chimiques et des industries connexes	6 200	7 074	97 711	113 137	11 026	11 893	134 186	146 855
7. Matières plastiques artificielles, éthers et esters de la cellulose, résines artificielles et ouvrages en ces matières; caoutchouc, naturel ou synthétique, factice pour caoutchouc et ouvrages en caoutchouc	1 277	1 345	51 511	53 129	1 792	2 072	69 303	74 175
8. Peaux, cuirs, pelleteries et ouvrages en ces matières; articles de bourrellerie, de sellerie et de voyage; maroquinerie et gainerie; ouvrages en boyaux	55	53	9 687	9 439	52	58	6 734	6 388
9. Bois, charbon de bois et ouvrages en bois; liège et ouvrages en liège; ouvrages de sparterie et de vannerie	3 386	3 499	22 067	24 888	1 268	1 424	10 586	11 494
10. Matières servant à la fabrication du papier; papier et ses applications	1 676	1 772	41 442	42 756	1 175	1 179	30 105	30 502
11. Matières textiles et ouvrages en ces matières	870	907	109 164	111 237	894	904	120 713	119 680
12. Chaussures; coiffures; parapluies et parasols; plumes et duvet apprêtés et articles en plumes ou en duvet; fleurs artificielles et ouvrages en cheveux; éventails	33	33	12 513	12 864	7	7	1 912	1 950
13. Ouvrages en pierres, plâtre, ciment, amiante, mica et matières analogues; produits céramiques; verre et ouvrages en verre	2 246	2 222	22 123	23 251	2 426	2 604	29 533	31 435
14. Perles fines, pierres gemmes et similaires, métaux précieux, plaqués ou doublés de métaux précieux et ouvrages de ces matières; bijouterie de fantaisie; monnaies	2	1	83 750	106 028	1	1	77 412	98 769
15. Métaux communs et ouvrages en ces métaux	5 694	6 129	136 013	137 737	14 872	16 184	237 015	250 774
16. Machines et appareils; matériel électrique	905	954	177 221	187 489	690	719	145 387	155 773
17. Matériel de transport	1 901	1 822	184 184	200 696	1 478	1 497	176 985	181 043
18. Instruments et appareils d'optique, de photographie et de cinématographie, de mesure, de vérification, de précision; instruments et appareils médico-chirurgicaux; horlogerie; instruments de musique; appareils d'enregistrement et de reproduction du son	33	36	28 071	31 287	26	28	16 646	17 584
19. Armes et munitions	3	3	637	549	2	1	806	739
20. Marchandises et produits divers, non dénommés ni compris ailleurs	224	233	24 221	26 401	171	176	21 107	21 571
21. Objets d'art, de collection et d'antiquité	2	2	950	1 042	1	1	554	446
22. Marchandises non classées dans les sections précédentes	1 370	1 508	12 561	18 017	498	471	47 769	49 504
<i>Total :</i>	149 420	155 776	1 447 981	1 526 044	84 526	82 491	1 344 704	1 410 258

3.— Commerce spécial de l'U.E.B.L. selon les divisions de la classification type pour le commerce international (rév. 2).

SECTIONS et DIVISIONS	Importations				Exportations			
	Quantité (×1 000 000 kg)		Valeur (×1 000 000 F)		Quantité (×1 000 000 kg)		Valeur (×1 000 000 F)	
	1977	1978	1977	1978	1977	1978	1977	1978
SECTION 0. - ANIMAUX VIVANTS ET PRODUITS ALIMENTAIRES.								
00. Animaux vivants	118	139	6 444	7 469	156	158	8 106	7 814
01. Viandes et préparations de viande	177	207	12 225	14 353	313	339	22 699	23 953
02. Produits laitiers et œufs d'oiseaux	310	345	19 784	23 239	477	507	16 910	21 002
03. Poissons et préparations de poissons	113	114	8 445	8 982	22	24	1 620	1 781
04. Céréales et produits à base de céréales	5 178	5 272	33 687	36 677	2 492	2 523	23 245	22 144
05. Fruits et légumes	2 748	2 540	27 982	26 415	1 001	1 083	15 113	14 571
06. Sucre, préparations à base de sucre et miel	456	419	3 692	3 540	704	746	8 417	7 512
07. Café, thé, cacao, épices et produits dérivés	144	161	21 167	19 161	65	67	7 113	7 017
08. Nourriture pour animaux (céréales non moulues exclues) ..	2 660	2 541	16 197	14 017	892	1 042	7 260	7 748
09. Préparations alimentaires diverses	179	160	4 917	4 797	161	156	4 817	5 002
<i>Total de la section 0 :</i>	12 082	11 899	154 540	158 650	6 284	6 647	115 301	118 545
SECTION 1. - BOISSONS ET TABACS.								
11. Boissons	592	675	12 516	13 866	387	380	3 288	3 895
12. Tabacs bruts et manufacturés	50	47	6 170	5 968	21	19	5 006	5 303
<i>Total de la section 1 :</i>	642	722	18 686	19 834	408	399	8 294	9 198
SECTION 2. - MATIERES PREMIERES A L'EXCEPTION DES COMBUSTIBLES MINERAUX.								
21. Cuirs, peaux et pelleteries, brutes	42	39	3 063	2 825	44	51	2 075	2 318
22. Graines et fruits oléagineux: même en farine	883	1 171	9 221	9 555	30	33	422	382
23. Caoutchouc brut, naturel, synthétique et régénéré	151	156	3 469	3 622	147	152	3 774	3 880
24. Bois et liège	3 070	3 093	14 272	15 154	503	594	2 508	3 033
25. Pâte à papier et déchets de papier	417	468	5 109	4 420	420	417	2 474	2 179
26. Fibres textiles et déchets de fibres textiles	418	436	16 558	15 779	205	247	8 072	10 403
27. Produits minéraux non métallifères, à l'exception des combustibles et des pierres gemmes ..	24 333	26 020	14 622	14 176	19 804	16 841	7 809	8 100
28. Minerais métallifères et déchets de métaux	23 703	27 055	29 055	30 633	1 008	976	6 017	6 306
29. Matières brutes, d'origine animale ou végétale n.d.a.	198	180	4 792	4 926	146	142	4 902	5 062
<i>Total de la section 2 :</i>	53 216	58 619	100 161	101 089	22 306	19 450	38 052	41 663
SECTION 3. - COMBUSTIBLES MINERAUX, LUBRIFIANTS ET PRODUITS CONNEXES.								
32. Charbons, coques et agglomérés	9 375	10 661	22 356	24 862	518	469	1 322	1 349
33. Pétrole et produits dérivés du pétrole	42 124	40 658	155 598	137 636	17 012	14 504	70 470	58 505
34. Gaz naturel et gaz d'usine	10 239	10 114	24 651	26 937	293	256	1 345	1 138
35. Energie électrique	—	—	1 045	743	—	—	66	274
<i>Total de la section 3 :</i>	61 738	61 434	203 650	190 178	17 822	15 229	73 203	61 266

3. — Commerce spécial de l'U.E.B.L. selon les divisions de la classification type pour le commerce international (rév. 2) (suite).

SECTIONS et DIVISIONS	Importations				Exportations			
	Quantité (×1 000 000 kg)		Valeur (×1 000 000 F)		Quantité (×1 000 000 kg)		Valeur (×1 000 000 F)	
	1977	1978	1977	1978	1977	1978	1977	1978
SECTION 4. - HUILES, GRAISSES ET CIRES D'ORIGINE ANIMALE OU VEGETALE.								
41. Huiles et graisses d'origine animale	113	116	1 730	1 699	44	42	759	678
42. Huiles végétales fixes	189	185	4 509	4 275	154	196	3 902	4 577
43. Cires, huiles et graisses préparées, d'origine animale ou végétale	93	104	2 015	2 058	44	46	908	906
<i>Total de la section 4 :</i>	394	405	8 254	8 032	242	285	5 568	6 162
SECTION 5. - PRODUITS CHIMIQUES.								
51. Produits chimiques organiques	2 219	2 584	35 364	36 969	1 436	2 139	33 295	43 217
52. Produits chimiques inorganiques	948	1 162	10 998	18 209	1 594	2 327	8 194	20 613
53. Matières colorantes et produits tannants	135	116	6 669	6 567	143	152	7 193	7 565
54. Produits médicinaux et pharmaceutiques	17	18	14 244	16 250	13	14	14 525	15 922
55. Produits de parfumerie, produits de toilette et d'entretien	152	168	7 251	7 791	207	225	7 349	7 975
56. Engrais manufacturés	2 031	2 246	6 386	7 007	5 079	5 573	16 808	18 643
57. Explosifs et articles de pyrotechnie	2	2	213	220	4	5	731	971
58. Matières plastiques et similaires	845	907	25 305	26 088	1 389	1 650	44 405	48 309
59. Produits chimiques n.d.a.	507	591	12 459	15 479	1 373	1 317	15 262	15 927
<i>Total de la section 5 :</i>	6 856	7 794	118 888	134 580	11 238	13 401	147 761	179 142
SECTION 6. - ARTICLES MANUFACTURES CLASSES D'APRES LA MATIERE PREMIERE.								
61. Cuir et peaux; ouvrages	7	7	2 729	2 638	9	8	3 775	3 401
62. Articles en caoutchouc n.d.a. .	160	155	11 127	11 336	146	156	11 900	12 542
63. Articles en bois ou en liège ...	318	347	7 680	8 766	766	813	8 114	8 244
64. Papier, carton et articles en papier ou en carton	1 157	1 259	25 894	27 318	660	684	19 088	19 596
65. Fils, tissus et similaires	410	426	54 941	56 306	645	652	86 937	86 956
66. Articles en matières minérales autres que les métaux	2 571	2 757	92 648	115 157	5 438	5 957	96 918	119 314
67. Fer, fonte, acier	3 534	3 436	43 096	44 253	12 379	13 583	139 081	155 908
68. Métaux non ferreux	1 048	1 072	52 787	49 575	1 133	1 149	59 224	54 389
69. Articles manufact. en métal ..	465	488	34 135	36 334	705	775	35 078	36 650
<i>Total de la section 6 :</i>	9 668	9 946	325 038	351 682	21 881	23 779	460 115	496 999

3. — Commerce spécial de l'U.E.B.L. selon les divisions de la classification type pour le commerce international (rév. 2) (suite).

SECTIONS et DIVISIONS	Importations				Exportations			
	Quantité (×1 000 000 kg)		Valeur (×1 000 000 F)		Quantité (×1 000 000 kg)		Valeur (×1 000 000 F)	
	1977	1978	1977	1978	1977	1978	1977	1978
SECTION 7. - MACHINES ET MATERIEL DE TRANSPORT.								
71. Générateurs et moteurs	168	154	28 905	31 341	32	37	8 908	11 326
72. Machines spécialisées	201	203	30 428	33 175	338	315	46 770	45 757
73. Machines pour le travail des métaux	80	134	6 861	7 949	52	55	6 762	6 782
74. Machines d'application générale n.d.a.	242	243	42 033	43 044	163	158	29 891	30 554
75. Machines de bureau et machines informatiques	10	11	14 181	15 589	5	6	6 131	6 906
76. Appareils de télécommunication, d'enregistrement et de reproduction du son	36	42	19 647	21 148	50	57	30 931	32 037
77. Appareils électriques n.d.a.	222	221	47 072	48 618	149	159	31 722	34 634
78. Véhicules routiers	1 753	1 683	167 495	181 425	1 331	1 340	161 559	170 175
79. Autre matériel de transport ..	99	92	11 232	13 788	54	99	5 817	4 828
<i>Total de la section 7 :</i>	2 810	2 782	367 854	396 077	2 176	2 225	328 491	343 001
SECTION 8. - ARTICLES MANUFACTURES DIVERS NON DENOMMES AILLEURS.								
81. Appareils sanitaires: appareils de chauffage et d'éclairage ...	63	63	4 890	5 093	93	89	5 384	5 386
82. Meubles	183	190	16 051	17 439	156	160	17 532	17 844
83. Articles de voyage, sacs à main et articles similaires	6	7	2 185	2 256	1	1	466	485
84. Vêtements et similaires	55	56	40 742	42 128	43	40	26 690	25 308
85. Chaussures	28	27	11 149	11 408	4	4	1 282	1 129
87. Instruments et appareils scientifiques n.d.a.	11	11	10 997	11 875	11	12	6 476	7 207
88. Appareils et fournitures de photographie et d'optique. n.d.a.; horlogerie	19	21	9 421	10 261	54	61	15 996	16 883
89. Articles manufacturés divers. n.d.a.	277	292	38 284	41 894	228	236	25 863	26 960
<i>Total de la section 8 :</i>	642	667	133 721	142 354	590	602	99 688	101 203
SECTION 9. - ARTICLES ET TRANSACTIONS NON CLASSES AILLEURS.								
91. Colis postaux n.d.a.	—	—	86	98	—	—	24	21
93. Transactions spéciales	2	—	93	10	9	6	453	326
94. Animaux vivants n.d.a.	—	—	88	94	—	—	91	97
95. Véhicules, armes de guerre ...	1	1	165	151	—	—	239	193
96. Monnaies	—	—	1 070	1 433	—	—	273	582
97. Or non monétaire	—	—	3 217	3 823	—	—	2 010	2 627
99. Trafic confidentiel, non repris ailleurs	1 368	1 508	12 469	17 960	1 569	468	65 140	49 232
<i>Total de la section 9 :</i>	1 372	1 509	17 188	23 568	1 579	474	68 230	53 078
<i>Total général :</i>	149 420	155 776	1 447 981	1 526 044	84 526	82 491	1 344 704	1 410 258

4.a. — Répartition géographique du commerce spécial de l'U.E.B.L. selon les principaux pays de provenance et de destination des marchandises.

PAYS et CONTINENTS	Importations				Exportations			
	Quantité (×1 000 000 kg)		Valeur (×1 000 000 F)		Quantité (×1 000 000 kg)		Valeur (×1 000 000 F)	
	1977	1978	1977	1978	1977	1978	1977	1978
France	23 448	25 249	230 211	249 722	19 133	18 797	256 715	268 428
Pays-Bas	37 290	36 485	245 285	249 998	22 084	20 798	225 998	231 812
Rép. féd. d'Allemagne	16 507	19 301	321 725	350 757	17 033	17 711	301 609	321 946
Italie	1 009	1 098	57 425	61 201	2 128	2 202	58 874	64 527
Royaume-Uni	3 808	4 483	112 782	127 829	5 577	4 325	92 048	101 710
Irlande	78	142	5 333	6 972	305	339	3 653	3 982
Danemark	144	167	6 704	7 320	2 024	1 338	18 761	16 568
<i>C.E.E. :</i>	82 284	86 924	979 464	1 053 799	68 284	65 509	957 658	1 008 973
Norvège	957	2 308	5 802	9 003	852	687	11 990	9 395
Suède	4 750	6 433	20 982	21 187	1 810	1 178	23 494	19 378
Finlande	432	416	5 401	5 070	205	202	4 807	4 304
Suisse	66	76	20 634	28 385	971	1 117	26 689	32 749
Autriche	106	117	5 217	5 769	218	211	12 699	11 131
Portugal	136	151	2 583	2 769	299	226	5 877	5 288
Espagne	1 009	1 015	11 834	12 593	419	321	12 680	11 172
Yougoslavie	41	78	2 160	2 028	70	72	4 984	4 884
Grèce	93	105	2 335	2 360	328	441	7 064	6 912
Turquie	91	68	1 819	1 851	151	96	5 027	2 399
Union soviétique	2 541	2 315	14 535	14 765	603	733	9 799	10 993
Rép. démocr. allemande	261	301	3 226	3 457	106	85	2 924	2 181
Pologne	798	733	3 579	3 519	240	193	5 900	4 671
Tchécoslovaquie	112	158	1 731	1 844	47	34	2 665	2 180
Hongrie	25	23	946	833	54	55	2 444	3 038
Roumanie	72	42	1 044	998	76	88	2 514	2 666
Bulgarie	153	107	734	606	36	60	1 059	1 024
Autres pays	14	14	1 063	1 261	61	65	1 640	1 771
<i>Europe :</i>	93 942	101 383	1 085 088	1 172 096	74 829	71 375	1 101 913	1 145 109
Maroc	1 303	1 309	3 353	2 827	156	180	4 410	3 290
Algérie	1 434	1 170	3 534	2 282	376	491	10 341	12 825
Tunisie	189	57	1 325	1 270	46	105	1 656	2 067
Libye	171	108	679	367	53	35	8 254	4 235
Egypte	296	283	1 537	1 563	65	109	2 538	2 776
Liberia	807	1 432	985	1 855	18	31	719	423
Nigeria	1 602	2 096	6 471	7 219	354	616	8 421	9 263
Gabon	67	8	246	37	31	16	831	245
Zaïre	462	377	22 639	24 134	131	114	6 465	5 606
Mozambique	10	7	259	175	8	17	146	377
Rép. d'Afrique du Sud et Namibie ..	931	1 197	10 585	10 395	100	95	4 809	4 578
Autres pays	1 690	1 173	9 936	8 583	525	648	11 421	14 426
<i>Afrique :</i>	8 963	9 217	61 549	60 709	1 865	2 454	60 011	60 112
Etats-Unis d'Amérique	6 608	5 477	87 192	88 122	1 981	1 672	56 583	58 230
Canada	1 229	1 840	11 890	12 043	110	87	4 612	4 846
Groenland et Saint-Pierre et Miquelon	8	2	64	12	—	—	9	3
<i>Amérique du Nord :</i>	7 845	7 319	99 146	100 177	2 091	1 760	61 204	63 079
Mexique	92	89	1 413	930	57	136	1 536	1 913
Cuba	102	129	337	510	74	26	2 739	1 574
Autres pays	142	205	4 224	3 611	224	183	3 925	2 785
<i>Amérique centrale :</i>	336	423	5 973	5 051	355	345	8 201	6 272
Venezuela	763	1 378	1 491	2 403	201	195	4 986	4 058
Pérou	26	61	1 149	1 557	22	15	759	553
Brésil	1 980	2 935	7 064	6 912	209	190	3 678	3 528
Chili	352	102	2 905	2 849	45	42	976	1 130
Bolivie	11	25	537	389	5	7	147	339
Argentine	447	500	4 991	5 404	32	47	1 442	1 926
Autres pays	91	82	2 035	2 657	73	83	2 210	1 913
<i>Amérique du Sud :</i>	3 669	5 083	20 173	22 171	586	579	14 199	13 447
<i>Amérique :</i>	11 850	12 825	125 293	127 400	3 032	2 684	83 604	82 798

4.a. — Répartition géographique du commerce spécial de l'U.E.B.L. selon les principaux pays de provenance et de destination des marchandises (suite).

PAYS et CONTINENTS	Importations				Exportations			
	Quantité (×1 000 000 kg)		Valeur (×1 000 000 F)		Quantité (×1 000 000 kg)		Valeur (×1 000 000 F)	
	1977	1978	1977	1978	1977	1978	1977	1978
Liban	6	5	123	96	91	92	2 027	1 803
Syrie	550	303	1 750	1 108	50	63	2 178	1 939
Irak	2 165	1 886	7 967	6 342	81	206	4 434	5 814
Iran	7 186	7 310	26 723	24 241	292	569	8 634	10 260
Israël	129	170	5 073	6 929	62	80	9 106	7 725
Arabie séoudite	15 635	14 013	54 879	44 424	232	264	12 529	15 037
Koweït	1 247	1 747	4 543	5 572	106	65	2 748	1 899
Emirats arabes'unis	2 101	2 232	7 952	7 663	65	91	2 246	2 908
Oman	—	—	1	4	9	11	400	248
Pakistan	44	39	540	416	33	53	1 214	1 342
Inde	114	122	7 461	9 703	47	128	9 370	14 285
Thaïlande	604	841	3 160	3 492	98	163	1 150	1 496
Indonésie	127	125	1 396	1 180	36	36	2 601	1 812
Malaysia	148	147	2 850	3 007	35	22	1 029	1 184
Singapour	16	25	787	856	36	58	1 505	1 883
Chine	36	38	1 447	1 404	114	655	1 707	6 400
Corée du Sud	45	29	2 103	2 024	46	52	1 445	2 747
Japon	412	351	23 089	25 268	112	200	6 039	8 876
T'ai-wan	16	23	1 765	2 129	53	71	1 778	2 150
Hong-Kong	7	10	4 150	5 228	20	40	6 178	10 395
Autres pays	1 573	1 319	7 660	6 281	216	243	4 895	6 490
<i>Asie :</i>	32 162	30 737	165 420	157 366	1 833	3 162	83 215	106 694
Australie	2 321	1 395	6 775	4 512	36	53	3 836	3 420
Nouvelle-Zélande	73	58	2 633	2 436	40	27	645	518
Autres pays	3	12	404	504	27	29	588	684
<i>Océanie :</i>	2 397	1 465	9 813	7 452	103	108	5 069	4 622
Divers	106	150	819	1 023	2 863	2 708	10 892	10 922
<i>Total général :</i>	149 420	155 776	1 447 981	1 526 044	84 526	82 491	1 344 704	1 410 258

4. b. — Répartition en pour cent du commerce spécial de l'U.E.B.L. selon les pays de la C.E.E. et les continents.

PAYS et CONTINENTS	Importations				Exportations			
	Quantité		Valeur		Quantité		Valeur	
	1977	1978	1977	1978	1977	1978	1977	1978
France	15,7	16,2	15,9	16,4	22,6	22,8	19,1	19,0
Pays-Bas	25,0	23,4	16,9	16,4	26,1	25,2	16,8	16,4
Rép. féd. d'Allemagne	11,1	12,4	22,2	23,0	20,2	21,5	22,4	22,8
Italie	0,7	0,7	4,0	4,0	2,5	2,7	4,4	4,6
Royaume-Uni	2,6	2,9	7,8	8,4	6,6	5,2	6,9	7,2
Irlande	0,1	0,1	0,4	0,5	0,4	0,4	0,3	0,3
Danemark	0,1	0,1	0,5	0,5	2,4	1,6	1,4	1,2
<i>C.E.E. :</i>	55,1	55,8	67,6	69,1	80,8	79,4	71,2	71,6
Europe	62,9	65,1	74,9	76,8	88,5	86,5	81,9	81,2
Afrique	6,0	5,9	4,3	4,0	2,2	3,0	4,5	4,3
Amérique	7,9	8,2	8,7	8,4	3,6	3,3	6,2	5,9
Asie	21,5	19,7	11,4	10,3	2,2	3,8	6,2	7,6
Océanie	1,6	0,9	0,7	0,5	0,1	0,1	0,4	0,3
Divers	0,1	0,1	0,1	0,1	3,4	3,3	0,8	0,8
<i>Total général :</i>	100,0	100,0	100,0	100,0	100,0	100,0	100,0	100,0

5. — Indices de quantité et de la valeur moyenne des marchandises importées et exportées par l'U.E.B.L.

(Base : 1970=100)

CLASSIFICATION	1968	1969	1971	1972	1973	1974	1975	1976	1977	1978
IMPORTATIONS										
Indice global de la valeur moyenne ..	93	96	102	101	109	143	147	158	161	163
Indice global de quantité	78	91	109	119	138	141	133	152	158	164
Indices de quantité d'après :										
A. Le degré de préparation des produits.										
1. Articles bruts	86	97	98	110	119	113	107	120	129	126
2. Articles ayant subi une transformation simple	86	90	102	109	125	130	117	136	131	142
3. Articles ayant subi une transformation plus avancée	72	89	116	127	152	162	154	175	186	194
B. L'usage des produits.										
1. Matières premières et auxiliaires	84	94	106	116	133	136	125	149	155	163
2. Biens d'équipement.....	66	85	112	122	145	150	149	156	165	166
3. Biens de consommation durables	77	93	113	122	147	163	161	188	198	205
4. Biens de consommation non durables	80	90	118	131	154	163	164	189	198	212
EXPORTATIONS										
Indice global de la valeur moyenne ..	92	96	98	99	108	136	140	147	149	150
Indice global de quantité	77	91	110	126	142	143	133	152	159	165
Indices de quantité d'après :										
A. Le degré de préparation des produits.										
1. Articles bruts	83	91	101	126	128	125	150	182	196	202
2. Articles ayant subi une transformation simple	86	96	99	112	127	127	107	118	124	129
3. Articles ayant subi une transformation plus avancée	71	87	118	135	153	156	150	174	181	188
B. L'usage des produits.										
1. Matières premières et auxiliaires	82	94	106	122	137	137	118	138	146	155
2. Biens d'équipement	70	83	106	131	147	163	166	184	185	185
3. Biens de consommation durables	69	91	131	133	149	138	142	173	177	184
4. Biens de consommation non durables	76	88	114	129	145	157	148	159	168	173

6. — Balance générale des paiements de l'U.E.B.L. (1).

(Source : Banque nationale de Belgique.)

RUBRIQUES	1971	1972	1973	1974	1975	1976	1977	1978
(× 1 000 000 000 F)								
I. <i>Transactions sur biens et services.</i>								
1. Opérations sur marchandises.								
a) Exportations et importations (2)	+ 14,0	+ 39,2	+ 29,4	- 6,6	- 30,0	- 68,6	- 115,5	- 91,4
b) Travail à façon	+ 13,9	+ 13,7	+ 17,0	+ 16,9	+ 15,8	+ 21,4	+ 40,9	+ 44,8
c) Opérations d'arbitrage	+ 6,4	+ 3,1	+ 5,3	+ 13,9	+ 16,8	+ 21,5	+ 25,7	+ 8,7
2. Frets et assurances pour le transport des marchandises (3)	+ 3,6	+ 4,6	+ 2,9	+ 3,2	+ 6,2	+ 7,5	+ 7,3	+ 8,8
3. Autres frais de transport	+ 0,6	+ 0,1	- 0,2	- 0,5	+ 0,7	+ 0,1	+ 2,5	- 0,4
4. Déplacements à l'étranger	- 10,2	- 12,4	- 16,6	- 17,9	- 20,1	- 22,7	- 26,1	- 34,2
5. Revenus d'investissements	+ 4,2	+ 7,4	+ 7,2	+ 12,1	+ 16,4	+ 23,3	+ 19,2	+ 19,6
6. Transactions des pouvoirs publics non comprise ailleurs	+ 3,4	+ 8,5	+ 7,3	+ 13,2	+ 15,1	+ 17,0	+ 22,7	+ 25,2
7. Autres.								
a) Ouvriers frontaliers	+ 4,2	+ 5,0	+ 4,9	+ 5,1	+ 5,5	+ 5,9	+ 5,8	+ 5,4
b) Autres	+ 2,3	+ 0,4	+ 3,3	+ 0,4	+ 4,3	+ 12,0	+ 14,4	+ 5,6
<i>Total I :</i>	+ 42,4	+ 69,6	+ 60,5	+ 39,8	+ 30,7	+ 17,4	- 3,1	- 7,9
II. <i>Transferts.</i>								
1. Transferts privés	+ 2,1	+ 1,5	+ 2,4	+ 0,6	- 3,0	- 6,4	- 6,5	- 5,7
2. Transferts de l'Etat	- 10,1	- 10,3	- 14,5	- 15,2	- 18,5	- 12,6	- 16,4	- 14,7
<i>Total II :</i>	- 8,0	- 8,8	- 12,1	- 14,6	- 21,5	- 19,0	- 22,9	- 20,4
III. <i>Mouvement net des capitaux des pouvoirs publics.</i>								
1. Etat	- 11,0	- 10,6	- 4,4	- 3,9	- 4,2	- 3,1	- 0,2	+ 12,6
2. Autres pouvoirs publics	—	- 0,1	—	—	—	—	—	—
<i>Total III :</i>	- 11,0	- 10,7	- 4,4	- 3,9	- 4,2	- 3,1	- 0,2	+ 12,6
IV. <i>Mouvement net des capitaux des entreprises et particuliers.</i>								
A. Crédits commerciaux	+ 6,2	- 9,8	- 2,2	+ 10,8	+ 15,3	- 10,1	+ 11,8	- 13,0
B. Autres								
1. Organismes publics d'exploitation .	- 0,5	- 1,2	- 1,3	+ 1,1	+ 1,5	+ 0,2	- 0,6	—
2. Intermédiaires financiers non monétaires du secteur public	- 1,2	- 1,0	- 1,6	- 2,1	- 1,7	+ 8,9	+ 3,7	- 4,3
3. Secteur privé.								
a) Transactions identifiées en valeurs mobilières.								
1. Valeurs belges et luxembourgeoises	+ 5,1	+ 4,1	+ 3,4	- 2,9	+ 1,6	+ 0,6	+ 5,0	+ 2,1
2. Valeurs étrangères	- 23,6	- 36,0	- 31,4	- 15,4	- 36,1	- 12,9	- 18,1	- 24,7
b) Autres (y compris investissements directs et immeubles) ...	+ 11,6	+ 14,1	+ 16,6	+ 14,0	+ 28,3	+ 10,8	+ 14,5	+ 13,5
<i>Total IV :</i>	- 2,4	- 29,8	- 16,5	+ 5,5	+ 8,9	- 2,5	+ 16,3	- 26,4
V. <i>Erreurs et omissions</i>	- 0,6	- 0,5	+ 6,8	+ 3,7	+ 11,2	+ 4,4	+ 11,2	+ 10,9
<i>Total I à V :</i>	+ 20,4	+ 19,8	+ 34,3	+ 30,5	+ 25,1	- 2,8	+ 1,3	- 31,2
VI. <i>Refinancement en dehors des organismes monétaires de créances commerciales sur l'étranger (augmentation : —)</i>	+ 3,0	+ 0,7	- 1,0	- 5,9	- 0,7	- 2,6	- 9,2	+ 1,4
VII. <i>Total (I à VI) correspondant au mouvement des avoirs extérieurs nets des organismes monétaires</i>	+ 23,4	+ 20,5	+ 33,3	+ 24,6	+ 24,4	- 5,4	- 7,9	- 29,8
Banque nationale	+ 17,5	+ 26,4	+ 36,4	+ 7,5	+ 18,2	- 22,7	- 2,3	- 10,2
Autres	+ 5,9	- 5,9	- 3,1	+ 17,1	+ 6,2	+ 17,3	- 5,6	- 19,6

(1) Les chiffres du présent tableau, étant sur base des transactions, ne sont pas comparables à ceux qui figuraient dans le tableau correspondant des années antérieures.

(2) Pour une partie des importations, les chiffres sont c.i.f. c'est-à-dire qu'ils comprennent les frets et assurances pour le transport de ces importations.

(3) Cette rubrique ne comprend, en dépenses, qu'une partie des frets et assurances pour le transport des importations (voir (1) ci-dessus).

Transports

1. — Navires de mer entrés dans les ports belges.

PAVILLONS	Anvers				Gand				Autres ports			
	1977		1978		1977		1978		1977		1978	
	Nom- bre	Tonnage net	Nom- bre	Tonnage net	Nom- bre	Tonnage net	Nom- bre	Tonnage net	Nom- bre	Tonnage net	Nom- bre	Tonnage net
Etats-Unis d'Amérique .	41	252 493	19	209 575	2	11 262	3	55 263	202	83 664	234	102 709
Argentine	32	218 857	38	452 167	—	—	1	34 716	—	—	2	20 818
Australie	3	11 469	2	29 333	—	—	—	—	8	198 269	8	255 966
Algérie	44	222 671	38	234 887	—	—	—	—	—	—	—	—
Belgique	468	2 482 258	470	3 664 340	58	771 395	112	2 002 421	4 668	10 294 160	4 947	19 257 033
Brésil	78	475 551	96	810 221	3	19 184	2	62 743	—	—	—	—
Birmanie	7	39 723	10	67 454	—	—	—	—	1	5 657	1	7 458
Iles Bermudes	—	—	5	23 490	1	1 141	—	—	1	106 590	1	6 474
Royaume-Uni	2 520	8 747 183	2 472	14 347 108	527	1 261 778	525	1 465 003	7 161	18 437 617	7 331	33 902 905
Bulgarie	48	206 519	39	213 990	10	57 980	11	146 606	—	—	—	—
Burundi	—	—	—	—	—	—	—	—	—	—	—	—
Canada	1	56 616	6	101 750	2	34 300	—	—	—	—	1	4 200
Chili	16	188 409	13	110 840	—	—	1	16 413	—	—	—	—
Chine	49	296 972	62	578 804	—	—	3	28 412	—	—	—	—
Colombie	23	125 409	30	241 636	—	—	—	—	—	—	—	—
Zaire	24	172 808	29	264 932	—	—	1	9 448	—	—	1	9 441
Cuba	13	89 963	7	59 041	—	—	—	—	—	—	—	—
Antilles Néerlandaises ..	92	372 680	80	517 934	6	6 541	7	82 221	4	9 096	—	—
Chypre	382	791 377	309	783 073	32	26 631	31	57 140	48	54 030	20	14 088
Danemark	794	1 962 254	647	1 917 572	114	77 314	120	208 720	187	390 238	176	812 004
Rép. Dém. Allemande ..	356	997 983	342	1 539 445	77	17 500	108	43 061	6	6 261	13	8 789
Rép. Féd. d'Allemagne ..	3 348	7 120 024	3 347	10 258 805	463	356 461	390	517 299	522	522 119	476	974 186
Philippines	10	77 093	8	75 023	—	—	—	—	3	20 069	3	29 425
Egypte	25	92 041	31	139 373	1	1 842	4	10 434	1	3 832	—	—
Ethiopie	12	47 092	6	33 601	—	—	—	—	—	—	1	5 182
Equateur	13	72 762	20	174 626	—	—	—	—	—	—	1	10 186
Iles Féroë	8	1 814	12	3 728	6	1 290	3	1 200	8	1 806	6	2 193
Finlande	189	599 513	223	1 511 700	14	54 738	11	45 367	14	43 977	23	65 529
Taiwan	3	35 551	3	36 393	—	—	—	—	—	—	—	—
France	437	2 445 698	348	3 459 792	38	210 074	40	141 253	45	206 467	52	703 805
Ghana	29	142 602	21	131 499	—	—	—	—	—	—	2	14 816
Grèce	1 130	7 184 961	1 171	10 496 645	93	977 419	93	1 315 292	32	283 408	39	719 591
Honduras	10	4 781	16	59 779	—	—	—	—	—	—	—	—
Hongrie	6	33 252	4	26 910	—	—	2	4 932	—	—	—	—
Guinée	—	—	—	—	—	—	—	—	—	—	—	—
Irlande (Rép.)	248	340 401	239	542 205	28	18 081	24	16 561	13	21 549	25	21 850
Islande	90	82 002	95	117 827	1	2 311	1	1 600	11	11 978	13	20 422
Inde	68	691 682	78	1 354 498	8	191 010	10	296 887	4	24 141	2	20 713
Indonésie	32	194 692	37	316 637	2	2 302	—	—	—	—	4	32 868
Irak	12	79 245	25	212 890	—	—	—	—	3	20 339	2	19 718
Iran	37	296 828	39	402 202	—	—	—	—	1	7 436	1	9 206
Israël	28	178 736	32	230 111	3	9 867	1	3 166	7	26 156	3	14 775
Italie	80	749 266	63	730 060	16	213 549	9	137 517	11	266 965	16	444 522
Côte-d'Ivoire	19	108 223	23	256 534	—	—	—	—	—	—	1	11 771
Japon	104	1 184 378	131	1 954 335	9	123 231	9	231 190	2	109 056	—	—
Yougoslavie	58	483 100	48	574 978	10	156 224	4	96 862	—	—	—	—
Kenya	—	—	2	21 906	—	—	—	—	—	—	—	—
Koweït	40	367 838	56	753 999	—	—	—	—	—	—	—	—

1. — Navires de mer entrés dans les ports belges (suite).

PAVILLONS	Anvers				Gand				Autres ports			
	1977		1978		1977		1978		1977		1978	
	Nom- bre	Tonnage net	Nom- bre	Tonnage net	Nom- bre	Tonnage net	Nom- bre	Tonnage net	Nom- bre	Tonnage net	Nom- bre	Tonnage net
Liban	43	73 599	30	91 853	—	—	—	—	—	—	—	—
Libéria	549	5 466 434	539	7 182 422	62	997 590	69	1 370 802	37	1 612 722	32	1 688 819
Madagascar	2	15 880	4	38 246	—	—	—	—	—	—	—	—
Malaisie	17	191 194	18	244 639	4	49 946	—	—	8	4 166	37	42 641
Maldives	2	1 309	—	—	—	—	—	—	—	—	—	—
Malte	18	37 367	9	13 439	—	—	—	—	—	—	—	—
Maroc	95	157 908	77	283 266	3	3 652	2	17 461	—	—	1	4 058
Mexique	11	98 315	11	107 239	—	—	—	—	—	—	—	—
Pays-Bas	1 389	2 499 702	1 279	2 714 085	586	328 306	552	391 167	583	719 824	952	1 651 200
Nicaragua	—	—	—	—	—	—	—	—	—	—	—	—
Nigéria	8	63 087	13	108 734	—	—	—	—	—	—	—	—
Norvège	872	3 822 178	709	4 798 838	173	1 192 236	122	1 168 318	178	740 837	98	764 902
Ouganda	2	7 716	2	11 020	—	—	—	—	—	—	—	—
Autriche	9	29 550	1	11 845	2	602	1	430	3	13 413	2	11 994
Pakistan	19	122 056	21	189 199	—	—	—	—	—	—	—	—
Panama	489	1 598 364	563	2 541 023	104	232 188	73	187 761	122	881 035	122	1 064 633
Paraguay	—	—	1	714	—	—	—	—	—	—	—	—
Pérou	30	230 012	20	182 435	—	—	1	1 900	—	—	—	—
Pologne	314	1 091 368	325	1 366 541	44	73 519	88	123 805	21	24 900	67	111 170
Portugal	69	449 732	65	487 358	1	9 475	1	4 080	—	—	3	14 350
Roumanie	60	162 431	82	333 976	9	28 475	3	18 759	—	—	—	—
Sénégal	—	—	—	—	—	—	—	—	—	—	—	—
Singapour	293	1 711 946	377	2 642 697	74	332 274	61	923 809	16	85 916	14	47 099
Arabie Saoudite	9	36 113	10	52 158	—	—	—	—	—	—	1	104 616
Soudan	16	65 464	21	120 108	—	—	1	5 665	1	4 862	—	—
Somalie	—	—	—	—	5	48 626	1	389	—	—	—	—
Espagne	277	546 654	299	656 148	61	77 447	55	148 547	12	15 687	16	48 811
Surnam	—	—	1	1 343	—	—	—	—	—	—	1	498
Tanzanie	2	7 716	2	17 785	—	—	—	—	—	—	—	—
Tchécoslovaquie	6	101 478	3	72 978	3	40 251	1	20 318	—	—	—	—
Tunisie	12	46 861	13	82 783	1	7 121	—	—	—	—	—	—
Turquie	86	400 536	97	779 770	12	68 962	9	47 732	4	11 823	4	13 110
Uruguay	8	30 423	8	61 120	—	—	—	—	—	—	3	20 207
Union Soviétique	1 510	5 539 583	1 532	8 864 440	148	329 973	131	439 147	119	333 980	60	341 619
Venezuela	13	72 952	18	150 818	—	—	—	—	—	—	5	56 533
Afrique du Sud (Rép.) ..	37	278 624	13	129 800	—	—	—	—	8	161 833	20	961 431
Corée du Sud	4	40 058	4	52 315	2	20 163	—	—	—	—	—	—
Suède	305	2 385 780	290	2 664 398	107	398 424	221	1 089 542	241	1 294 982	216	1 653 001
Suisse	32	217 008	32	186 307	—	—	1	9 600	1	781	1	998
Divers	68	317 976	100	589 674	2	4 838	1	1 399	2	140 547	3	11 583
Total :	17 703	68 242 145	17 381	97 875 162	2 927	8 847 493	2 920	13 002 358	14 319	37 202 188	15 063	66 135 916
<i>Dont :</i>												
Chargés	12 214	54 162 741	12 017	78 714 407	1 461	6 938 479	1 521	10 496 212	13 310	36 058 113	13 745	62 249 773
Sur l'est	5 489	14 079 404	5 364	19 160 755	1 466	1 909 014	1 399	2 506 146	1 009	1 144 075	1 318	3 886 143

2. — Trafic international des ports de l'Union économique belgo-luxembourgeoise.

Chargements ⁽¹⁾

MOUVEMENTS	1973 tonnes (poids brut)	1974 tonnes (poids brut)	1975 tonnes (poids brut)	1976 tonnes (poids brut)	1977 tonnes (poids brut)	1978 tonnes (poids brut) (*)
a) Tous les ports						
<i>Exportations.</i>						
Mer	23 832 569	23 468 063	22 912 730	20 823 909	23 284 540	21 491 848
Canaux, rivières	19 255 522	18 409 833	16 622 141	18 750 048	20 573 196	19 076 132
Chemin de fer	1 738 763	1 695 976	1 191 311	1 320 251	1 629 604	1 771 754
Route	4 030 998	4 128 653	4 034 745	4 764 147	4 984 813	4 920 798
Total :	48 857 852	47 702 525	44 760 927	45 658 355	50 472 153	47 260 532
<i>Transit.</i>						
Mer	12 993 787	16 726 460	12 359 935	12 930 324	15 404 391	16 141 274
Canaux, rivières	6 327 759	6 508 490	4 978 006	6 357 577	8 413 034	6 977 765
Chemin de fer	1 046 004	1 791 905	1 874 103	1 648 806	2 614 364	1 662 753
Route	1 893 231	2 437 937	2 653 152	3 331 524	3 684 065	4 466 488
Total :	22 260 781	27 464 792	21 865 196	24 268 231	30 115 854	29 248 280
<i>Total.</i>						
Mer	36 826 356	40 194 523	35 272 665	33 754 233	38 688 931	37 633 122
Canaux, rivières	25 583 281	24 918 323	21 600 147	25 107 625	28 986 230	26 053 897
Chemin de fer	2 784 767	3 487 881	3 065 414	2 969 057	4 243 968	3 434 507
Route	5 924 229	6 566 590	6 687 897	8 095 671	8 668 878	9 387 286
Total général :	71 118 633	75 167 317	66 626 123	69 926 586	80 588 007	76 508 812
b) Anvers						
<i>Exportations.</i>						
Mer	18 383 360	17 994 025	16 759 434	15 633 488	18 721 111	17 307 375
Canaux, rivières	4 589 122	3 120 160	3 934 899	4 905 156	6 298 831	6 163 166
Chemin de fer	725 196	739 996	591 057	688 477	695 667	723 865
Route	1 933 879	1 867 871	1 818 017	2 154 348	2 336 281	2 301 382
Total :	25 631 557	23 722 052	23 103 407	23 381 469	28 051 890	26 495 788
<i>Transit.</i>						
Mer	11 851 370	15 313 395	10 974 165	11 299 350	14 027 458	14 755 327
Canaux, rivières	5 075 225	5 097 951	3 894 316	5 333 865	7 139 299	5 895 194
Chemin de fer	735 328	1 441 507	1 292 708	1 073 935	1 640 135	977 632
Route	1 290 762	1 591 332	1 517 176	1 894 149	2 195 239	2 932 533
Total :	18 952 685	23 444 185	17 678 365	19 601 299	25 002 131	24 560 686
<i>Total.</i>						
Mer	30 234 730	33 307 420	27 733 599	26 932 838	32 748 569	32 062 702
Canaux, rivières	9 664 347	8 218 111	7 829 215	10 239 021	13 438 130	12 058 360
Chemin de fer	1 460 524	2 181 503	1 883 765	1 762 412	2 335 802	1 701 497
Route	3 224 641	3 459 203	3 335 193	4 048 497	4 531 520	5 233 915
Total général :	44 584 242	47 166 237	40 781 772	42 982 768	53 054 021	51 056 474
c) Gand						
<i>Exportations.</i>						
Mer	4 328 153	4 302 138	4 741 873	3 742 908	3 069 548	2 534 031
Canaux, rivières	1 837 920	1 900 490	1 731 205	1 730 460	2 022 498	2 319 690
Chemin de fer	822 338	711 917	381 181	370 346	822 194	920 573
Route	1 227 931	1 355 197	1 265 827	1 611 338	1 748 755	1 716 547
Total :	8 216 342	8 269 742	8 120 086	7 455 052	7 662 995	7 490 841
<i>Transit.</i>						
Mer	675 984	598 393	645 984	788 821	523 821	398 580
Canaux, rivières	1 227 670	1 366 409	1 063 006	965 544	1 239 098	1 012 666
Chemin de fer	116 083	160 663	396 635	402 951	813 434	505 605
Route	105 814	75 214	76 611	299 880	195 021	307 600
Total :	2 125 551	2 200 679	2 182 236	2 457 196	2 771 374	2 224 451
<i>Total.</i>						
Mer	5 004 137	4 900 531	5 387 857	4 531 729	3 593 369	2 932 611
Canaux, rivières	3 065 590	3 266 899	2 794 211	2 696 004	3 261 596	3 332 356
Chemin de fer	938 421	872 580	777 816	773 297	1 635 628	1 426 178
Route	1 333 745	1 430 411	1 342 438	1 911 218	1 943 776	2 024 147
Total général :	10 341 893	10 470 421	10 302 322	9 912 248	10 434 369	9 715 292

(1) Le trafic considéré est celui enregistré par l'Administration des douanes.

(*) Chiffres provisoires.

2. — Trafic international des ports de l'Union économique belgo-luxembourgeoise (suite).

 Chargements ⁽¹⁾ (suite)

MOUVEMENTS	1973 tonnes (poids brut)	1974 tonnes (poids brut)	1975 tonnes (poids brut)	1976 tonnes (poids brut)	1977 tonnes (poids brut)	1978 tonnes (poids brut) (*)
d) Bruges-Zeebrugge						
<i>Exportations.</i>						
Mer	733 246	850 381	807 315	874 270	839 377	831 386
Canaux, rivières	101 033	83 707	47 609	72 973	40 862	46 493
Chemin de fer	47 752	31 311	14 134	19 801	36 516	52 365
Route	157 670	156 336	133 973	157 549	129 926	147 018
<i>Total :</i>	1 039 701	1 121 735	1 003 031	1 124 593	1 046 681	1 077 262
<i>Transit.</i>						
Mer	401 514	676 002	608 137	701 175	679 152	799 374
Canaux, rivières	4 211	876	9 004	4 861	8 798	13 456
Chemin de fer	185 264	183 060	175 725	162 425	146 131	174 384
Route	370 868	587 864	807 270	856 126	992 356	930 372
<i>Total :</i>	961 857	1 447 802	1 600 136	1 724 587	1 826 437	1 917 586
<i>Total.</i>						
Mer	1 134 760	1 526 383	1 415 452	1 575 445	1 518 529	1 630 760
Canaux, rivières	105 244	84 583	56 613	77 834	49 660	59 949
Chemin de fer	233 016	214 371	189 859	182 226	182 647	226 749
Route	528 538	744 200	941 243	1 013 675	1 122 282	1 077 390
<i>Total général :</i>	2 001 558	2 569 537	2 603 167	2 849 180	2 873 118	2 994 848
e) Ostende						
<i>Exportations.</i>						
Mer	141 438	136 122	266 375	267 608	319 855	331 961
Canaux, rivières	85 777	77 794	56 222	88 483	112 567	109 963
Chemin de fer	25 910	25 556	18 090	20 058	15 063	8 145
Route	130 895	127 224	134 817	145 492	150 707	172 994
<i>Total :</i>	384 020	366 696	475 504	521 641	598 192	623 063
<i>Transit.</i>						
Mer	38 923	86 892	107 750	117 818	161 429	164 083
Canaux, rivières	6 717	1 696	—	534	2 822	369
Chemin de fer	2 178	1 268	95	4 707	10 761	785
Route	115 679	161 496	240 812	274 916	290 119	278 335
<i>Total :</i>	163 497	251 352	348 657	397 975	465 131	443 572
<i>Total.</i>						
Mer	180 361	223 014	374 125	385 426	481 284	496 044
Canaux, rivières	92 494	79 490	56 222	89 017	115 389	110 332
Chemin de fer	28 088	26 824	18 185	24 765	25 824	8 930
Route	246 574	288 720	375 629	420 408	440 826	451 329
<i>Total général :</i>	547 517	618 048	824 161	919 616	1 063 323	1 066 635
f) Bruxelles et bassin industriel de Bruxelles						
<i>Exportations.</i>						
Mer	163 161	117 089	196 252	162 394	154 811	219 500
Canaux, rivières	283 910	127 017	206 052	233 260	210 549	215 528
Chemin de fer	112 420	102 872	68 870	56 028	55 185	61 248
Route	563 017	565 821	588 704	592 582	592 541	536 056
<i>Total :</i>	1 122 508	912 799	1 059 878	1 044 264	1 013 086	1 032 332
<i>Transit.</i>						
Mer	8 835	23 550	13 412	495	428	972
Canaux, rivières	1 750	3 661	—	562	1 287	253
Chemin de fer	7 151	5 407	8 185	4 723	3 903	4 347
Route	9 874	21 836	7 120	6 423	6 461	10 073
<i>Total :</i>	27 610	54 454	28 717	12 203	12 079	15 645
<i>Total.</i>						
Mer	171 996	140 639	209 664	162 889	155 239	220 472
Canaux, rivières	285 660	130 678	206 052	233 822	211 836	215 781
Chemin de fer	119 571	108 279	77 055	60 751	59 088	65 595
Route	572 891	587 657	595 824	599 005	599 002	546 129
<i>Total général :</i>	1 150 118	967 253	1 088 595	1 056 467	1 025 165	1 047 977

(1) Le trafic considéré est celui enregistré par l'Administration des douanes.

(*) Chiffres provisoires.

3. — Trafic international des ports de l'Union économique belgo-luxembourgeoise.

Déchargements ⁽¹⁾

MOUVEMENTS	1973 tonnes (poids brut)	1974 tonnes (poids brut)	1975 tonnes (poids brut)	1976 tonnes (poids brut)	1977 tonnes (poids brut)	1978 tonnes (poids brut) (*)
a) Autres ports						
<i>Importations.</i>						
Mer	49 019 050	50 261 740	38 211 386	44 234 918	39 111 460	41 572 654
Canaux, rivières	12 793 360	15 888 750	12 410 432	12 191 479	11 831 906	12 882 550
Chemin de fer	1 367 660	1 406 856	1 037 012	1 193 802	1 127 829	1 315 959
Route	2 753 156	2 978 604	2 735 440	3 263 976	3 391 121	3 664 577
Total :	65 933 226	70 535 950	54 394 270	60 884 175	55 462 316	59 435 740
<i>En vue de transit (2).</i>						
Mer	12 448 488	13 520 593	12 232 981	15 876 405	18 616 199	17 045 726
Canaux, rivières	6 884 493	8 713 020	5 858 919	4 709 905	6 157 860	5 557 014
Chemin de fer	2 373 969	3 492 881	2 424 570	1 900 341	2 166 196	1 811 705
Route	1 856 769	2 411 015	2 135 631	2 552 716	3 683 913	5 813 589
Total :	23 563 719	28 137 509	22 652 101	25 039 367	30 624 168	30 228 034
<i>Total.</i>						
Mer	61 467 538	63 782 333	50 444 367	60 111 323	57 727 659	58 618 380
Canaux, rivières	19 677 853	24 601 770	18 269 351	16 901 384	17 989 766	18 439 564
Chemin de fer	3 741 629	4 899 737	3 461 582	3 094 143	3 294 025	3 127 664
Route	4 609 925	5 389 619	4 871 071	5 816 692	7 075 034	9 478 166
Total général :	89 496 945	98 673 459	77 046 371	85 923 542	86 086 484	89 663 774
b) Anvers						
<i>Importations.</i>						
Mer	31 577 174	31 908 980	23 713 022	26 726 155	22 663 797	22 811 917
Canaux, rivières	1 961 077	2 385 797	2 104 268	2 276 011	1 878 780	1 839 468
Chemin de fer	643 427	691 483	481 416	653 017	624 762	744 879
Route	964 530	1 070 827	1 012 234	1 185 098	1 163 476	1 245 394
Total :	35 146 208	36 057 087	27 310 940	30 840 281	26 330 815	26 641 658
<i>En vue de transit (2).</i>						
Mer	9 725 428	10 641 032	9 033 959	12 387 149	14 597 551	13 517 485
Canaux, rivières	6 461 478	8 211 742	5 407 872	4 326 525	5 832 040	5 201 346
Chemin de fer	1 910 667	2 953 730	2 059 668	1 483 316	1 938 297	1 527 941
Route	1 486 649	1 923 457	1 630 280	1 949 772	2 936 023	5 031 780
Total :	19 584 222	23 729 961	18 131 779	20 146 762	25 303 911	25 278 552
<i>Total.</i>						
Mer	41 302 602	42 550 012	32 746 981	39 113 304	37 261 348	36 329 402
Canaux, rivières	8 422 555	10 597 539	7 512 140	6 602 536	7 710 820	7 040 814
Chemin de fer	2 554 094	3 645 213	2 541 084	2 136 333	2 563 059	2 272 820
Route	2 451 179	2 994 284	2 642 514	3 134 870	4 099 499	6 277 174
Total général :	54 730 430	59 787 048	45 442 719	50 987 043	51 634 726	51 920 210
c) Gand						
<i>Importations.</i>						
Mer	8 087 039	8 591 166	7 281 659	8 602 597	8 858 406	10 156 226
Canaux, rivières	2 357 960	2 725 574	2 137 533	1 848 392	1 677 301	1 897 399
Chemin de fer	209 853	159 168	96 662	70 098	64 116	127 405
Route	305 571	374 203	335 828	468 409	530 634	600 546
Total :	10 960 423	11 850 111	9 851 682	10 989 496	11 130 457	12 781 576
<i>En vue de transit (2).</i>						
Mer	1 638 728	1 643 739	1 678 411	1 963 638	2 265 196	1 793 552
Canaux, rivières	311 184	370 252	321 401	250 309	217 478	198 770
Chemin de fer	335 505	310 342	218 322	307 699	161 691	126 430
Route	32 886	53 983	53 758	99 050	131 179	152 377
Total :	2 318 303	2 378 316	2 271 892	2 620 696	2 775 544	2 271 129
<i>Total.</i>						
Mer	9 725 767	10 234 905	8 960 070	10 566 235	11 123 602	11 949 778
Canaux, rivières	2 669 144	3 095 826	2 458 934	2 098 701	1 894 779	2 096 169
Chemin de fer	545 358	469 510	314 984	377 797	225 807	253 835
Route	338 457	428 186	389 586	567 459	661 813	752 923
Total général :	13 278 726	14 228 427	12 123 574	13 610 192	13 906 001	15 052 705

(1) Le trafic considéré est celui enregistré par l'Administration des douanes. Cependant suite à la réglementation douanière, en vigueur depuis le 1.2.1971 pour le trafic Benelux, les chiffres relatifs à l'importation directe des Pays-Bas, via canaux et rivières, chemins de fer et route ne sont plus repris.

(2) La rubrique « en vue de transit » comprend les entrées en entrepôt.

(*) Chiffres provisoires.

COMMERCE INTERIEUR

Indice général des ventes des grands magasins
(1970 = 100)

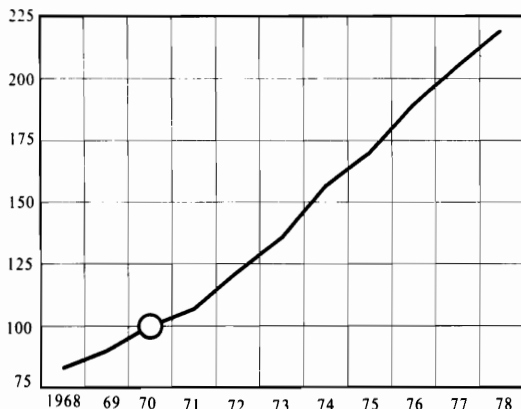

Indice des ventes des voitures automobiles neuves
(1970 = 100)

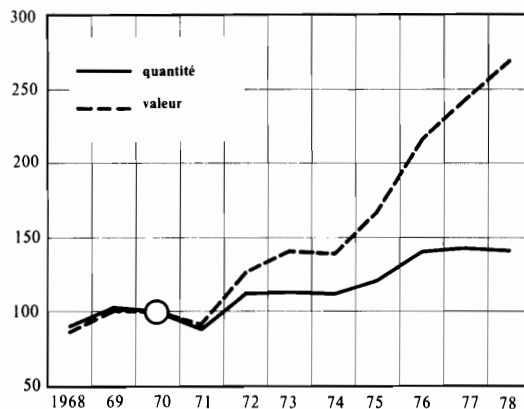

COMMERCE EXTERIEUR DE L'U.E.B.L.

Importations et exportations globales
(× 1 000 000 F)

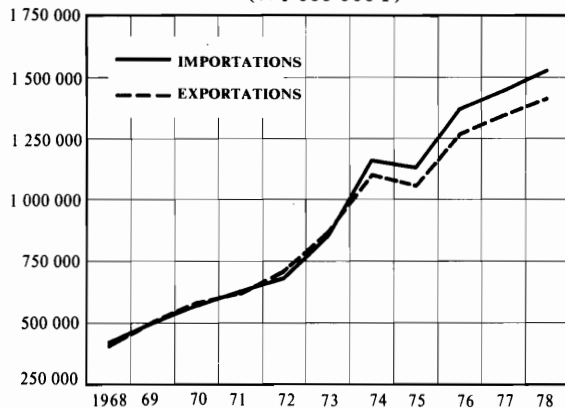

Indices de quantité
1970 = 100

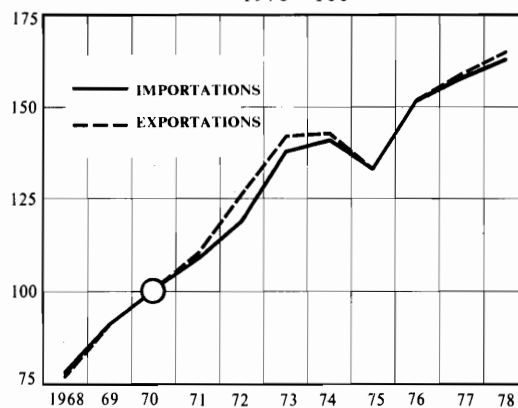

Répartition géographique des importations et des exportations

C.E.E.

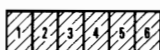

Autres pays européens

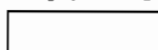

Autres continents



Pays de la C.E.E. : 1) R.F. d'Allemagne; 2) France; 3) Pays-Bas; 4) Italie; 5) Royaume-Uni; 6) Irlande et Danemark.

Autres continents :
1) Pays développés;
2) Pays de l'O.P.E.P.;
3) Autres pays en voie de développement et divers.

Importations

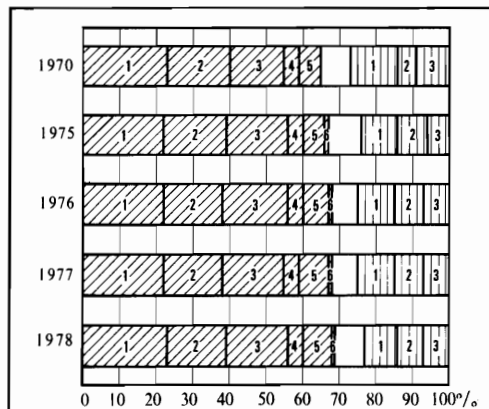

Exportations

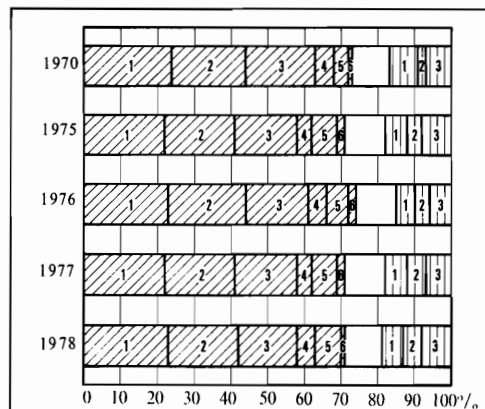

3. — Trafic international des ports de l'Union économique belgo-luxembourgeoise (suite).

 Déchargements ⁽¹⁾ (suite)

MOUVEMENTS	1973 tonnes (poids brut)	1974 tonnes (poids brut)	1975 tonnes (poids brut)	1976 tonnes (poids brut)	1977 tonnes (poids brut)	1978 tonnes (poids brut) (*)
d) Bruges-Zeebrugge						
<i>Importations.</i>						
Mer	7 969 563	8 674 700	6 059 260	7 572 803	6 461 817	7 010 666
Canaux, rivières	215 274	314 077	218 131	283 596	269 678	265 763
Chemin de fer	30 006	56 755 *	26 112	27 321	16 370	31 763
Route	99 341	113 731	97 159	106 359	111 288	114 708
Total :	8 314 184	9 159 263	6 400 662	7 990 079	6 859 153	7 422 900
<i>En vue de transit (2).</i>						
Mer	815 978	917 017	1 188 838	1 133 780	1 351 610	1 365 765
Canaux, rivières	75 305	64 152	47 698	72 692	48 728	39 816
Chemin de fer	88 196	203 538	115 047	82 778	42 456	138 893
Route	237 200	287 440	290 509	364 502	417 911	409 071
Total :	1 216 679	1 472 147	1 642 092	1 653 752	1 860 705	1 953 545
<i>Total.</i>						
Mer	8 785 541	9 591 717	7 248 098	8 706 583	7 813 427	8 376 431
Canaux, rivières	290 579	378 229	265 829	356 288	318 406	305 579
Chemin de fer	118 202	260 293	141 159	110 099	58 826	170 656
Route	336 541	401 171	387 668	470 861	529 199	523 779
Total général :	9 530 863	10 631 410	8 042 754	9 643 831	8 719 858	9 376 445
e) Ostende						
<i>Importations.</i>						
Mer	623 356	590 731	648 403	897 106	681 226	929 259
Canaux, rivières	40 558	93 874	69 668	96 877	55 549	22 518
Chemin de fer	15 656	10 631	6 991	3 362	1 101	1 539
Route	40 426	62 023	67 354	97 929	85 691	82 743
Total :	719 996	757 259	792 416	1 095 274	823 567	1 036 059
<i>En vue de transit (2).</i>						
Mer	118 143	164 184	241 648	281 998	306 871	284 722
Canaux, rivières	8 047	2 052	5 397	6 734	3 352	8 089
Chemin de fer	936	9 280	15 651	14 962	14 282	3 262
Route	36 264	73 194	83 330	90 171	135 008	144 915
Total :	163 390	248 710	346 026	393 865	459 513	440 988
<i>Total.</i>						
Mer	741 499	754 915	890 051	1 179 104	988 097	1 213 981
Canaux, rivières	48 605	95 926	75 065	103 611	58 901	30 607
Chemin de fer	16 592	19 911	22 642	18 324	15 383	4 801
Route	76 690	135 217	150 684	188 100	220 699	227 658
Total général :	883 386	1 005 969	1 138 442	1 489 139	1 283 080	1 477 047
f) Bruxelles et bassin industriel de Bruxelles						
<i>Importations.</i>						
Mer	343 341	227 859	186 755	167 611	206 270	343 594
Canaux, rivières	764 416	851 111	722 178	695 400	756 231	667 663
Chemin de fer	468 130	487 966	425 338	438 375	420 358	404 258
Route	1 261 759	1 350 881	1 216 865	1 396 258	1 493 132	1 599 453
Total :	2 837 646	2 917 817	2 551 136	2 697 644	2 875 991	3 014 968
<i>En vue de transit (2).</i>						
Mer	35 324	34 879	20 275	17 949	14 910	14 697
Canaux, rivières	5 731	4 705	2 060	1 749	4 096	5 676
Chemin de fer	38 660	15 991	15 882	11 580	9 470	15 179
Route	63 770	72 861	77 703	49 211	63 739	75 420
Total :	143 485	128 436	115 920	80 489	92 215	110 972
<i>Total.</i>						
Mer	378 665	262 738	207 030	185 560	221 180	358 291
Canaux, rivières	770 147	855 816	724 238	697 149	760 327	673 339
Chemin de fer	506 790	503 957	441 220	449 955	429 828	419 437
Route	1 325 529	1 423 742	1 294 568	1 445 469	1 556 871	1 674 873
Total général :	2 981 131	3 046 253	2 667 056	2 778 133	2 968 206	3 125 940

(1) Le trafic considéré est celui enregistré par l'Administration des douanes. Suite à la réglementation douanière, en vigueur depuis le 1.2.1971 pour le trafic Benelux, les chiffres relatifs à l'importation directe des Pays-Bas via canaux et rivières, chemins de fer et route ne sont plus repris.

(2) La rubrique « en vue de transit » comprend les entrées en entrepôt.

(*) Chiffres provisoires.

4. — Flotte marchande belge.

TYPE DE NAVIRE	Nombre d'unités				Tonnage brut d'après la règle belge de jaugeage (en tonneaux)			
	1976	1977	1978	1979	1976	1977	1978	1979
Navires transporteurs de marchandises en vrac	16	18	18	17	473 699	548 836	587 741	598 695
Vraquiers - navires porte conteneurs	—	—	—	2	—	—	—	46 844
Navires de charge	30	25	27	21	219 875	216 975	247 762	201 745
Navires transporteurs de produits chimiques	1	1	4	4	14 588	14 588	73 216	73 216
Navires pour transport de marchandises combinées ..	2	2	2	2	45 046	45 046	45 046	45 046
Navires conteneurs	1	1	2	3	30 826	30 826	57 565	110 009
Navires réfrigérés	8	8	5	4	42 351	42 351	26 886	21 748
Navires polyvalents	4	4	4	3	50 860	50 860	50 860	38 145
Pétroliers	13	11	9	7	338 987	312 327	297 318	274 449
Minéraliers	2	2	2	1	70 929	70 929	70 929	38 765
Navires à passagers et de charge	1	1	1	1	13 303	13 303	13 303	13 303
Allèges de mer	6	8	8	8	17 353	26 939	26 939	26 939
Navire transporteur de déchets	1	1	1	1	1 178	1 178	1 178	1 178
Paquebots	5	5	5	2	17 880	17 880	17 880	7 745
Car-Ferries	9	7	7	8	36 337	30 879	31 602	37 714
Caziers	1	2	2	3	792	1 627	1 627	80 138
Navires de forage pétrolier	—	1	1	1	—	10 372	10 372	10 372
Navires de ravitaillement offshore	—	2	2	2	—	2 426	2 426	2 426
Total :	100	99	100	90	1 374 004	1 437 342	1 562 650	1 628 477

5. — Flotte intérieure belge.

(Source : Administration de la Navigation intérieure.)

ANNEES 1 ^{er} janvier	Nombre			Tonnage				
	Bateaux à moteur	Bateaux sans moteur		Total	Bateaux à moteur	Bateaux sans moteur		Total
		Bateaux tractés	Barges de poussage			Bateaux tractés	Barges de poussage	
1939	2 138	4 774		6 912	563 892	1 872 908		2 436 800
1959	4 967	1 319		6 286	1 826 503	692 100		2 518 603
1960	5 096	1 278		6 374	1 900 687	695 133		2 595 820
1961	5 128	963		6 091	1 952 619	614 040		2 566 659
1962	5 153	877		6 030	2 021 587	586 776		2 608 363
1963	5 120	805	2	5 927	2 060 985	563 976	982	2 625 853
1964	5 123	755	11	5 889	2 124 562	549 701	12 813	2 687 076
1965	5 187	706	18	5 911	2 224 423	519 472	21 732	2 765 627
1966	5 212	668	21	5 901	2 294 383	494 265	26 023	2 814 671
1967	5 264	656	22	5 942	2 352 942	495 554	26 733	2 875 229
1968	5 247	605	24	5 876	2 369 643	467 147	27 356	2 864 146
1969	5 190	563	25	5 779	2 354 273	428 669	27 100	2 810 042
1970	5 047	494	22	5 563	2 324 736	380 549	25 782	2 731 067
1971	4 843	424	31	5 298	2 244 285	331 742	38 653	2 614 680
1972	4 685	383	37	5 105	2 217 069	281 475	48 280	2 546 824
1973	4 545	349	45	4 939	2 166 778	260 913	58 146	2 485 837
1974	4 460	331	52	4 843	2 167 697	247 883	66 591	2 482 171
1975	4 278	278	59	4 615	2 149 380	209 068	85 901	2 444 349
1976	3 920	215	51	4 186	2 056 104	186 644	78 619	2 321 367
1977	3 633	174	55	3 862	1 968 829	139 541	88 047	2 196 417
1978	3 368	146	60	3 574	1 842 814	115 585	104 745	2 063 144
1979	3 131	127	63	3 321	1 743 890	98 062	112 724	1 954 676

6. — Navigation intérieure. — Transport national et international.

NATURE DU TRANSPORT	Années	Nombre de voyages	Quantité transportée × 1 000 t	Tonnage kilométrique × 1 000 000 tkm
1	2	3	4	5
Transport intérieur	1967	68 746	27 111	2 413
	1968	68 136	28 168	2 497
	1969	68 735	29 213	2 555
	1970	70 493	31 237	2 702
	1971	70 758	29 414	2 436
	1972	64 402	28 092	2 292
	1973	56 574	24 925	1 966
	1974	55 595	26 133	2 121
	1975	38 408	18 477	1 421
	1976	44 804	21 934	1 739
	1977	42 541	21 746	1 706
	1978	38 514	20 113	1 609
	Importations	1967	63 959	32 601
1968		69 803	37 644	2 078
1969		70 357	36 926	2 201
1970		67 129	35 638	2 095
1971		73 723	39 096	2 219
1972		76 115	39 614	2 324
1973		76 357	42 610	2 331
1974		78 782	46 486	2 509
1975		60 713	36 986	1 985
1976		70 229	42 571	2 270
1977		66 222	41 730	2 098
1978		67 475	44 229	2 255
Exportations		1967	50 564	20 999
	1968	49 764	22 657	1 482
	1969	47 520	20 916	1 438
	1970	46 035	20 272	1 382
	1971	50 887	21 456	1 371
	1972	53 438	22 993	1 404
	1973	66 221	29 038	1 530
	1974	64 190	28 800	1 528
	1975	47 049	24 091	1 184
	1976	56 525	31 124	1 476
	1977	54 475	33 671	1 484
	1978	48 780	31 370	1 502
	Transit	1967	17 827	4 621
1968		18 800	4 861	594
1969		21 690	5 602	677
1970		16 815	4 418	556
1971		20 098	5 401	702
1972		21 715	5 712	739
1973		20 065	5 212	667
1974		20 808	5 459	696
1975		15 821	4 179	533
1976		18 077	4 645	588
1977		14 555	3 777	475
1978		17 946	4 534	569
Ensemble du trafic		1967	201 096	85 332
	1968	206 503	93 331	6 651
	1969	208 302	92 657	6 870
	1970	200 472	91 565	6 734
	1971	215 466	95 366	6 729
	1972	215 670	96 411	6 758
	1973	219 217	101 785	6 494
	1974	219 375	106 878	6 853
	1975	161 991	83 733	5 124
	1976	189 635	100 274	6 072
	1977	177 793	100 924	5 763
	1978	172 715	100 247	5 936

7. — Navigation intérieure. — Mouvement sur les voies navigables. — 1978.

BASSINS ET VOIES NAVIGABLES	Longueur (km)	Départs vers des destinations en dehors de la voie		Arrivées en provenance d'autres voies ou de pays étrangers	
		N (1)	1 000 t	N (1)	1 000 t
1	2	3	4	5	6
Bassin de l'Escaut maritime :					
Escaut maritime I (Gentbrugge-Rupel)	68,4	91	36	881	509
Escaut maritime II (Rupel-Front. néerland.)	39,4	35 009	15 263	24 234	17 015
Rupel	12,0	109	65	671	339
Dyle	28,5	6	2	176	125
Canal de la Nèthe	15,4	26	15	872	560
Nèthes	18,7	—	—	—	—
Moervaart-Durme	45,9	12	4	1	—
Liaison Escaut-Rhin	5,0	—	—	—	—
<i>Total :</i>	233,3	—	—	—	—
Canaux de la Campine :					
Canal Albert	129,6	7 072	5 368	17 680	10 828
Canal de Lanaye à Maastricht	1,9	—	—	—	—
Canal de Briegden à Neerharen	4,9	—	—	19	11
Canal de Maastricht à Bois-le-Duc	43,5	3 728	1 644	304	158
Canal de Bocholt à Herentals	57,4	4 419	1 722	2 300	953
Canal de Kwaadmechelen à Dessel	15,8	18	3	307	90
Canal de Dessel-Turnhout-Schoten	63,3	20	4	4 256	1 277
Canal de Beverlo	14,8	543	186	510	231
Canal de Haccourt à Visé	0,9	—	—	—	—
<i>Total :</i>	332,1	—	—	—	—
Canaux brabançons :					
Canal de Charleroi à Bruxelles	68,5	1 548	756	2 835	1 913
Canal de Bruxelles au Rupel	31,9	917	425	5 967	5 641
Canal de Louvain à la Dyle	30,0	58	14	1 746	541
<i>Total :</i>	130,4	—	—	—	—
Meuse et Sambre :					
Meuse	116,2	7 047	4 059	6 953	5 627
Sambre	87,2	3 542	1 510	2 590	1 341
Ourthe	4,1	24	1	261	79
Meuse (en aval de Liège)	10,0	296	99	1 235	1 333
Meuse mitoyenne	11,6	3 748	2 241	596	272
<i>Total :</i>	229,1	—	—	—	—
Bassin du Haut-Escaut :					
Haut-Escaut	85,7	979	316	1 302	435
Lys	91,5	97	24	2 237	603
Dendre	65,1	219	53	1 871	566
Canal de Gand à Terneuzen	17,1	10 705	5 280	6 217	5 884
Canal de Gand à Bruges	44,3	34	10	1 527	567
Canal de dérivation de la Lys	27,5	16	4	550	140
Canal de Roulers à la Lys	16,6	208	50	5 675	1 520
Canal de Bossuit à Courtrai	15,4	161	30	1 183	282
Canal de l'Espierres	8,4	—	—	—	—
Ringvaart	22,0	97	50	348	409
Gand	10,1	101	37	1 465	1 317
<i>Total :</i>	403,7	—	—	—	—
Centre et Borinage :					
Canal du Centre	25,1	1 265	381	713	448
Canal de Ath-Condé	31,3	70	17	40	10
Canal de Nimy-Blaton-Péronnes	38,9	356	120	1 237	373
<i>Total :</i>	95,3	—	—	—	—
Bassin de l'Yser et Côte :					
Yser	41,2	—	—	95	24
Canal d'Ypres à l'Yser	15,2	—	—	4	1
Canal de Plassendale à Dunkerque	39,7	46	11	183	50
Canal de Lo	14,3	—	—	—	—
Canal de Bruges à Ostende	20,9	536	192	1 598	715
Canal de Bruges à Zeebrugge	12,0	299	97	1 374	732
Canal de Bruges à l'Écluse	6,5	—	—	104	27
<i>Total :</i>	149,8	—	—	—	—
<i>Total général :</i>	1 573,7	—	—	—	—

(1) N = Nombre de voyages (bateaux chargés).

(2) Ne peut pas être additionné parce qu'un même bateau est souvent repris dans plusieurs voies navigables. Dès lors le total général est inférieur au total des données des voies navigables pris séparément.

Transit (par rapport à la voie)		Trafic à l'intérieur de la voie		Total			Nombre total de voyages bateaux vides	Capacité totale (1 000 t)	
N (1)	1 000 t	N (1)	1 000 t	N (1)	1 000 t	1 000 tkm		Bateaux chargés	Bateaux vides
7	8	9	10	11	12	13	14	15	16
(2)	(2)			(2)	(2)		(2)	(2)	(2)
14 765	3 924	—	—	15 737	4 469	226 025	6 146	6 128	2 441
20 591	13 922	311	261	80 145	46 460	1 113 226	51 780	59 064	26 379
13 177	9 615	111	29	14 068	10 049	38 095	8 511	11 329	6 247
1 798	553	—	—	1 980	680	1 180	1 881	869	787
1 524	557	1	—	2 423	1 133	20 199	3 871	1 275	2 052
—	—	—	—	—	—	—	—	—	—
—	—	—	—	13	4	54	61	5	14
40 104	32 482	—	—	40 104	32 482	162 412	20 818	41 082	13 775
—	—	—	—	—	—	1 561 191	—	—	—
29 999	17 118	552	226	55 303	33 540	1 742 944	44 261	37 805	29 445
19 340	12 560	—	—	19 340	12 560	25 120	10 616	13 863	7 623
3 956	1 574	—	—	3 975	1 585	7 891	4 203	1 753	1 853
6 116	1 991	—	—	10 148	3 792	50 220	10 395	4 394	4 501
5 913	1 887	16	6	12 648	4 568	122 175	11 828	5 272	4 826
500	152	—	—	825	245	3 008	1 126	306	412
—	—	—	—	4 276	1 281	44 104	4 302	1 613	1 604
—	—	—	—	1 053	416	2 500	929	456	389
63	17	—	—	63	17	17	50	18	14
—	—	—	—	—	—	1 997 979	—	—	—
4 072	1 676	142	67	8 597	4 412	155 296	5 453	5 188	3 388
4 883	3 114	6	1	11 773	9 181	234 497	5 843	10 291	5 205
—	—	2	1	1 806	555	11 811	1 792	740	714
—	—	—	—	—	—	401 604	—	—	—
10 108	4 815	1 765	373	25 873	14 874	482 408	19 672	16 833	13 210
4 503	1 426	33	13	10 668	4 289	174 394	7 128	5 260	3 631
—	—	—	—	285	80	241	344	107	206
—	—	—	—	1 531	1 432	1 995	1 577	1 558	1 494
—	—	405	83	4 749	2 596	3 013	4 696	2 879	2 821
—	—	—	—	—	—	662 051	—	—	—
24 815	6 385	76	2	27 172	7 137	526 927	6 956	10 126	2 577
13 980	3 630	—	—	16 314	4 257	176 746	9 373	6 110	3 521
52	13	6	2	2 148	633	10 879	2 036	809	765
25 035	8 363	360	314	42 317	19 841	215 299	23 259	25 120	16 683
18 264	5 063	—	—	19 825	5 640	89 635	12 600	7 927	5 054
14 280	3 753	—	—	14 846	3 897	54 288	8 268	5 571	3 117
—	—	51	11	5 934	1 580	17 843	5 691	2 270	2 172
30	7	—	—	1 374	319	2 443	1 160	490	412
871	214	—	—	871	214	1 712	749	312	269
39 873	11 016	4	—	40 322	11 475	115 318	17 728	15 994	7 259
4 548	1 154	—	—	6 114	2 507	7 322	2 496	3 120	1 707
—	—	—	—	—	—	1 218 412	—	—	—
2 357	603	2	—	4 337	1 433	20 077	2 502	1 847	1 131
1 442	369	—	—	1 552	396	4 117	297	560	103
3 594	952	—	—	5 187	1 445	43 461	3 118	1 934	1 146
—	—	—	—	—	—	67 655	—	—	—
4	1	21	5	120	30	496	152	42	41
—	—	—	—	4	1	8	18	1	3
791	174	1	—	1 021	235	6 964	879	377	280
—	—	—	—	—	—	—	2	—	1
2 284	698	5	2	4 423	1 607	13 793	3 743	2 157	1 707
9	11	2	—	1 684	841	5 366	945	1 058	662
—	—	—	—	104	27	54	107	39	37
—	—	—	—	—	—	26 681	—	—	—
—	—	—	—	—	—	5 935 575	—	—	—

8. — Navigation intérieure. — Transport selon la nature des marchandises. — 1978⁽¹⁾.

NATURE DES MARCHANDISES (N.S.T. - Nomenclature uniforme des marchandises pour les statistiques des transports)	Nombre de voyages	Quantités transportées (×1 000 t)				
		Exportation	Importation	Transit	Transport intérieur	Total
		1	2	3	4	5
Produits agricoles et animaux vivants ...	23 671	1 607	2 563	1 956	811	6 936
Denrées alimentaires et fourrages	20 882	1 216	3 021	1 170	1 142	6 548
Combustibles minéraux solides	7 918	808	3 556	244	2 494	7 101
Produits pétroliers	20 765	9 258	5 564	9	5 243	20 074
Minerais et déchets pour la métallurgie ..	6 122	1 352	1 459	103	1 683	4 597
Produits métallurgiques	20 851	3 779	6 158	333	1 581	11 851
Minéraux bruts ou manufacturés et maté- riels de construction	49 744	8 774	15 255	302	4 880	29 210
Engrais	5 300	878	1 598	218	697	3 391
Produits chimiques	14 114	3 053	4 478	185	1 490	9 206
Machines, véhicules, objets manufacturés n.d.a. et transactions spéciales	3 348	647	578	14	94	1 333
Total:	172 715	31 370	44 229	4 534	20 113	100 247

8. — Navigation intérieure. — Transport selon la nature des marchandises. — 1978⁽¹⁾ (suite).

NATURE DES MARCHANDISES (N.S.T. - Nomenclature uniforme des marchandises pour les statistiques des transports)	Tonnage kilométrique (×1 000 tkm)				
	Exportation	Importation	Transit	Transport intérieur	Total
	7	8	9	10	11
Produits agricoles et animaux vivants	105 013	256 239	254 618	55 779	671 649
Denrées alimentaires et fourrages	57 691	173 700	139 450	61 252	432 093
Combustibles minéraux solides	55 132	199 162	31 715	205 369	491 379
Produits pétroliers	231 755	209 625	1 079	427 808	870 268
Minerais et déchets pour la métallurgie	92 835	84 308	11 892	184 616	373 651
Produits métallurgiques	221 576	225 850	41 347	154 807	643 580
Minéraux bruts ou manufacturés et maté- riels de construction	494 771	841 820	38 573	360 226	1 735 390
Engrais	77 743	78 157	26 647	44 247	226 794
Produits chimiques	144 989	168 949	22 216	109 194	445 349
Machines, véhicules, objets manufacturés n.d.a. et transactions spéciales	20 323	17 303	1 616	6 180	45 423
Total:	1 501 829	2 255 115	569 153	1 609 478	5 935 575

(1) Bateaux chargés totalement ou partiellement; non compris les bateaux vides.

9. — Navigation intérieure. — Transport d'après la nationalité du propriétaire des bateaux et d'après la charge utile des bateaux. — 1978 ⁽¹⁾.

SPÉCIFICATION	Nombre total de voyage	Trafic (t)					Tonnage kilométrique (tkm)	
		Exportation	Importation	Transit	Intérieur	Total	Exportation	Importation
1	2	3	4	5	6	7	8	9
Nationalité du propriétaire :								
Française	20 262	1 879 168	2 869 958	1 572 868	98 580	6 420 574	185 052 956	221 323 544
Suisse	2 325	1 813 203	767 566	2 265	16 201	2 599 235	49 926 796	20 572 513
Belge	91 974	12 568 678	19 319 026	2 067 379	18 524 339	52 479 422	831 495 357	1 120 474 776
Néerlandaise	49 289	10 686 604	18 421 211	847 244	1 205 913	31 160 972	306 014 508	784 595 105
Allemande	7 585	4 109 932	2 599 334	30 573	245 105	6 984 944	115 702 177	95 358 658
Autres	1 280	312 726	252 322	13 681	22 672	601 401	13 637 149	12 790 715
Total :	172 715	31 370 311	44 229 417	4 534 010	20 112 810	100 246 548	1 501 828 943	2 255 115 311
Charge utile :								
moins de 250 t	6 241	172 925	154 297	4 689	328 099	660 010	3 012 567	8 815 651
de 250 à 399 t	70 312	4 767 951	5 769 782	4 272 061	3 663 866	18 473 660	522 369 627	534 190 349
de 400 à 649 t	33 512	3 756 138	5 856 417	184 320	5 077 866	14 874 741	184 385 659	352 895 321
de 650 à 999 t	25 823	5 697 086	9 765 808	30 592	3 271 088	18 764 574	211 226 853	477 022 492
de 1 000 à 1 499 t	23 711	8 621 193	11 869 571	36 189	5 133 297	25 660 250	315 264 081	534 143 463
de 1 500 et plus	13 116	8 355 018	10 813 542	6 159	2 638 594	21 813 313	265 570 156	348 048 035
Total :	172 715	31 370 311	44 229 417	4 534 010	20 112 810	100 246 548	1 501 828 943	2 255 115 311

 9. — Navigation intérieure. — Transport d'après la nationalité du propriétaire des bateaux et d'après la charge utile des bateaux. — 1978 ⁽¹⁾ (suite).

SPÉCIFICATION	Tonnage kilométrique (tkm)			Capacité (t)					Distance parcourue (km)
	Transit	Trafic intérieur	Total	Exportation	Importation	Transit	Trafic intérieur	Total	
	10	11	12	13	14	15	16	17	
Nationalité du propriétaire :									
Française	199 595 749	9 528 580	615 500 829	2 795 746	4 240 418	2 367 545	134 259	9 537 968	2 315 684
Suisse	323 136	1 573 996	72 396 441	2 411 662	1 162 608	2 996	19 505	3 596 771	70 143
Belge	265 412 492	1 486 631 503	3 704 014 128	15 280 125	22 427 470	2 995 079	20 964 421	61 667 095	7 503 961
Néerlandaise	97 540 726	83 062 623	1 271 212 962	12 728 972	21 855 890	1 218 649	1 366 045	37 169 556	2 354 411
Allemande	4 604 099	25 751 285	241 416 219	5 243 838	3 499 849	40 407	275 142	9 059 236	287 341
Autres	1 676 662	2 929 763	31 034 289	395 886	366 485	20 198	26 860	809 429	63 748
Total :	569 152 864	1 609 477 750	5 935 574 868	38 856 229	53 552 720	6 644 874	22 786 232	121 840 055	12 595 288
Charge utile :									
moins de 250 t	500 969	4 915 043	17 244 230	217 843	203 418	6 112	416 994	844 367	128 891
de 250 à 399 t	532 735 149	331 957 220	1 921 252 345	6 449 493	7 878 634	6 258 565	4 680 167	25 266 859	7 379 910
de 400 à 649 t	24 172 381	361 458 163	922 911 524	4 460 215	7 021 979	281 467	5 657 343	17 421 004	2 105 465
de 650 à 999 t	4 357 989	287 950 602	980 557 936	6 754 491	11 409 686	43 739	3 624 247	21 832 163	1 326 068
de 1 000 à 1 499 t	6 077 545	421 445 162	1 276 930 251	10 210 943	13 760 654	46 665	5 548 474	29 566 736	1 163 203
de 1 500 et plus	1 308 831	201 751 560	816 678 582	10 763 244	13 278 349	8 326	2 859 007	26 908 926	491 751
Total :	569 152 864	1 609 477 750	5 935 574 868	38 856 229	53 552 720	6 644 874	22 786 232	121 840 055	12 595 288

(1) Bateaux chargés totalement ou partiellement ; non compris les bateaux vides.

10. — Navigation intérieure. — Chargements dans les ports (en tonnes). — 1978.

BASSINS ET VOIES NAVIGABLES	NATURE DES MARCHANDISES			
	Produits agricoles et animaux vivants	Dentrées alimentaires et fourrages	Combustibles minéraux solides	Produits pétroliers
1	2	3	4	5
Bassin de l'Escaut maritime :				
Escaut maritime I (Gentbrugge-Rupel)	—	—	—	1 109
Escaut maritime II (Rupel-Front. néerland.)	1 157 436	1 438 921	1 037 860	12 219 817
Rupel	515	85	—	51
Dyle	—	—	—	—
Canal de la Nèthe	—	—	—	—
Nèthes	—	—	—	—
Moervaart-Durme	2 391	—	—	1 364
Liaison Escaut-Rhin	—	—	—	—
<i>Total :</i>	1 160 342	1 439 006	1 037 860	12 222 341
Canaux de la Campine :				
Canal Albert	14 779	203 110	1 975 895	19 043
Canal de Lanaye à Maastricht	—	—	—	—
Canal de Briegden à Neerharen	—	—	—	—
Canal de Maastricht à Bois-le-Duc	435	854	51 386	—
Canal de Bocholt à Herentals	345	255	1 941	2 928
Canal de Kwaadmechelen à Dessel	—	—	—	—
Canal de Dessel-Turnhout-Schoten	—	—	—	—
Canal de Beverlo	—	—	—	—
Canal de Haccourt à Visé	—	—	—	—
<i>Total :</i>	15 559	204 219	2 029 222	21 971
Canaux brabançons :				
Canal de Charleroi à Bruxelles	28 795	460	6 572	240 332
Canal de Bruxelles au Rupel	1 466	32 712	20 486	7 528
Canal de Louvain à la Dyle	9 210	4 700	—	—
<i>Total :</i>	39 471	37 872	27 058	247 860
Meuse et Sambre :				
Meuse	66 916	349	8 311	14 508
Sambre	89 091	517	17 656	2 110
Ourthe	—	—	—	984
Meuse (en aval de Liège)	—	200	—	3 304
Meuse mitoyenne	—	—	—	—
<i>Total :</i>	156 007	1 066	25 967	20 906
Bassin du Haut-Escaut :				
Haut-Escaut	7 197	765	100	—
Lys	1 435	15 582	—	—
Dendre	2 867	31 834	—	583
Canal de Gand à Terneuzen	934 142	514 004	142 990	1 942 603
Canal de Gand à Bruges	—	649	—	—
Canal de dérivation de la Lys	2 217	1 836	—	—
Canal de Roulers à la Lys	3 195	56 277	—	407
Canal de Bossuit à Courtrai	—	—	—	—
Canal de l'Espierres	—	—	—	—
Ringvaart	—	522	368	25 083
Gand	1 199	17 279	1 492	7 701
<i>Total :</i>	952 252	638 748	144 950	1 976 377
Centre et Borinage :				
Canal du Centre	501	1 179	14 046	3 956
Canal de Ath-Condé	13 521	2 703	—	—
Canal de Nimy-Blaton-Péronnes	14 903	9 202	1 288	2 035
<i>Total :</i>	28 925	13 084	15 334	5 991
Bassin de l'Yser et Côte :				
Yser	—	—	—	—
Canal d'Ypres à l'Yser	—	—	—	—
Canal de Plassendale à Dunkerque	2 789	4 744	—	—
Canal de Lo	—	—	—	—
Canal de Bruges à Ostende	12 791	16 131	4 816	1 125
Canal de Bruges à Zeebrugge	49 373	3 294	16 011	3 880
Canal de Bruges à l'Ecluse	—	—	—	—
<i>Total :</i>	64 953	24 169	20 827	5 005
<i>Total général :</i>	2 417 509	2 358 164	3 301 218	14 500 451

(Nomenclature N.S.T.)

Minerais et déchets pour la métallurgie	Produits métallurgiques	Minéraux bruts ou manufacturés et matériaux de construction	Engrais	Produits chimiques	Machines, véhicules, objets manufacturés n.d.a. et transactions spéciales	Total 1978
6	7	8	9	10	11	12
1 011	50	33 704	—	298	256	36 428
2 216 845	2 568 232	934 183	609 992	2 695 015	645 442	25 523 743
34	—	93 004	—	334	146	94 169
—	—	1 540	—	—	—	1 540
2 275	1 307	9 500	—	—	1 859	14 941
—	—	—	—	—	—	—
—	—	—	—	—	—	3 755
—	—	—	—	—	—	—
2 220 165	2 569 589	1 071 931	609 992	2 695 647	647 703	25 674 576
409 654	136 538	1 990 742	482 165	340 795	20 731	5 593 452
—	—	—	—	—	—	—
—	—	—	—	—	—	—
1 432	250	1 585 301	—	1 121	2 868	1 643 647
2 859	206 055	1 399 742	927	98 832	14 270	1 728 154
—	—	2 877	—	—	161	3 038
1 808	500	1 105	216	—	135	3 764
11 155	41 180	19 777	—	113 437	—	185 549
—	—	—	—	—	—	—
426 908	384 523	4 999 544	483 308	554 185	38 165	9 157 604
4 464	129 170	327 384	44 809	35 894	5 091	822 971
72 670	61 384	7 683	85 765	134 278	2 101	426 073
—	—	400	—	180	—	14 490
77 134	190 554	335 467	130 574	170 352	7 192	1 263 534
29 789	934 272	3 223 902	91 831	49 597	12 104	4 431 579
18 859	534 575	696 888	23 961	134 157	4 471	1 522 285
—	—	—	—	—	—	984
—	—	95 949	—	—	—	99 453
—	—	2 324 614	—	—	—	2 324 614
48 648	1 468 847	6 341 353	115 792	183 754	16 575	8 378 915
—	1 012	285 341	18 111	767	4 490	317 783
4 900	1 849	—	—	15	604	24 385
—	253	17 479	250	—	1 575	54 841
226 163	591 374	373 787	111 668	740 056	16 973	5 593 760
421	7 246	1 020	—	—	692	10 028
—	—	—	—	—	—	4 053
231	—	—	—	466	100	60 676
—	29 780	135	—	80	—	29 995
—	—	—	—	—	—	—
—	702	449	1 277	19 148	2 502	50 051
—	436	5 461	500	1 889	824	36 781
231 715	632 652	683 672	131 806	762 421	27 760	6 182 353
2 103	108 850	212 975	6 856	30 455	315	381 236
—	—	247	—	—	132	16 603
—	—	332	31 944	60 208	—	119 912
2 103	108 850	213 554	38 800	90 663	447	517 751
—	—	5 456	—	—	—	5 456
—	—	—	—	—	—	—
—	2 671	766	—	—	203	11 173
—	—	—	—	—	—	—
16 257	665	1 386	64 091	75 099	2 016	194 377
12 156	1 379	—	—	10 467	822	97 382
—	—	—	—	—	—	—
28 413	4 715	7 608	64 091	85 566	3 041	308 388
3 035 086	5 359 730	13 653 129	1 574 363	4 542 588	740 883	51 483 121

11. — Navigation intérieure. — Déchargements dans les ports (en tonnes). — 1978.

BASSINS ET VOIES NAVIGABLES	NATURE DES MARCHANDISES			
	Produits agricoles et animaux vivants	Denrées alimentaires et fourrages	Combustibles minéraux solides	Produits pétroliers
1	2	3	4	5
Bassin de l'Escaut maritime :				
Escaut maritime I (Gentbrugge-Rupel)	18 020	25 546	12 403	10 137
Escaut maritime II (Rupel-Front. néerland.)	611 452	775 881	571 167	1 362 062
Rupel	20 347	—	—	4 567
Dyle	2 371	—	—	—
Canal de la Nèthe	817	—	8 396	360
Nèthes	—	—	—	—
Moervaart-Durme	—	—	—	—
Liaison Escaut-Rhin	—	—	—	—
<i>Total :</i>	653 007	801 427	591 966	1 377 126
Canaux de la Campine :				
Canal Albert	370 013	1 314 897	422 857	1 681 706
Canal de Lanaye à Maastricht	—	—	—	—
Canal de Briegden à Neerharen	—	—	—	—
Canal de Maastricht à Bois-le-Duc	40	980	62 999	1 802
Canal de Bocholt à Herentals	16 247	1 252	29 148	175 899
Canal de Kwaadmehelen à Dessel	4 690	8 579	—	20 213
Canal de Dessel-Turnhout-Schoten	71 091	44 959	2 520	2 898
Canal de Beverlo	—	—	—	1 857
Canal de Haccourt à Visé	—	—	—	—
<i>Total :</i>	462 081	1 370 667	517 524	1 884 375
Canaux brabançons :				
Canal de Charleroi à Bruxelles	48 316	5 299	637 531	681 490
Canal de Bruxelles au Rupel	241 594	7 994	870 673	1 576 860
Canal de Louvain à la Dyle	348 201	39 162	878	1 763
<i>Total :</i>	638 111	52 455	1 509 082	2 260 113
Meuse et Sambre :				
Meuse	26 407	48 979	1 798 557	646 187
Sambre	3 507	5 337	259 410	159 118
Ourthe	1 167	4 320	—	14 369
Meuse (en aval de Liège)	1 094	800	—	1 308 810
Meuse mitoyenne	—	—	—	—
<i>Total :</i>	32 175	59 436	2 057 967	2 128 484
Bassin du Haut-Escaut :				
Haut-Escaut	43 296	22 111	2 757	90 828
Lys	199 564	229 866	21 489	23 945
Dendre	121 513	641	1 865	117 252
Canal de Gand à Terneuzen	351 966	163 966	711 836	1 974 828
Canal de Gand à Bruges	74 201	295 093	1 195	214
Canal de dérivation de la Lys	41 364	63 465	—	—
Canal de Roulers à la Lys	427 366	982 404	47 406	21 501
Canal de Bossuit à Courtrai	7 562	13 063	—	17 604
Canal de l'Espierres	—	—	—	—
Ringvaart	1 251	1 798	—	279 533
Gand	79 011	3 257	25 824	66 947
<i>Total :</i>	1 347 094	1 775 664	812 372	2 592 652
Centre et Borinage :				
Canal du Centre	—	353	346 059	17
Canal de Ath-Condé	10 028	—	—	—
Canal de Nimy-Blaton-Péronnes	73 576	601	14 932	—
<i>Total :</i>	83 604	954	360 991	17
Bassin de l'Yser et Côte :				
Yser	1 743	470	1 972	—
Canal d'Ypres à l'Yser	318	200	225	—
Canal de Plassendale à Dunkerque	753	1 386	890	—
Canal de Lo	—	—	—	—
Canal de Bruges à Ostende	81 131	54 258	2 439	252 407
Canal de Bruges à Zeebrugge	48 745	44 504	193 811	311 298
Canal de Bruges à l'Ecluse	24 514	1 696	—	—
<i>Total :</i>	157 204	102 514	199 337	563 705
<i>Total général :</i>	3 373 276	4 163 117	6 049 239	10 806 472

(Nomenclature N.S.T.)

Minerais et déchets pour la métallurgie	Produits métallurgiques	Minéraux bruts ou manufacturés et matériaux de construction	Engrais	Produits chimiques	Machines, véhicules, objets manufacturés n.d.a. et transactions spéciales	Total 1978
6	7	8	9	10	11	12
—	31 696	407 506	740	1 948	678	508 674
308 402	5 787 028	3 164 387	1 072 916	3 097 843	524 293	17 275 431
—	—	186 863	1 415	153 944	1 264	368 400
—	—	122 857	—	—	—	125 228
—	77 385	467 459	5 798	483	—	560 698
—	—	—	—	—	—	—
—	—	360	—	—	—	360
—	—	—	—	—	—	—
308 402	5 896 109	4 349 432	1 080 869	3 254 218	526 235	18 838 791
297 122	234 330	5 316 629	651 945	750 958	13 510	11 053 967
—	—	—	—	—	—	—
—	—	—	—	11 356	—	11 356
2 908	12 347	36 582	—	25 822	14 113	157 593
156 669	417 178	141 910	—	3 943	16 410	958 656
—	—	53 761	650	—	2 065	89 958
6 314	5 098	1 135 013	719	7 715	775	1 277 102
217 373	2 192	9 305	—	—	51	230 778
—	—	—	—	—	—	—
680 386	671 145	6 693 200	653 314	799 794	46 924	13 779 410
28 662	102 188	415 291	393	47 868	12 226	1 979 264
7 810	18 336	2 223 702	57 868	610 331	27 091	5 642 259
—	400	149 352	—	900	689	541 345
36 472	120 924	2 788 345	58 261	659 099	40 006	8 162 868
1 172 943	496 997	1 436 522	250 550	118 741	4 197	6 000 080
247 477	106 406	558 398	—	4 235	9 830	1 353 718
—	—	59 342	270	—	—	79 468
—	—	20 745	—	1 063	60	1 332 572
—	—	353 980	1 254	—	—	355 234
1 420 420	603 403	2 428 987	252 074	124 039	14 087	9 121 072
63 942	941	143 257	2 128	65 261	2 113	436 634
—	590	124 935	494	1 023	1 029	602 935
—	2 671	323 308	—	—	279	567 529
545 068	132 406	1 437 876	188 331	672 987	18 862	6 198 126
921	64 913	127 867	286	323	2 261	567 274
—	255	34 886	—	—	260	140 230
248	690	44 780	1 493	3 507	1 129	1 530 524
—	242 474	921	—	158	248	282 030
—	—	—	—	—	—	—
—	1 417	114 848	100	9 525	799	409 271
783	292	1 074 556	28 205	27 257	10 535	1 316 667
610 962	446 649	3 427 234	221 037	780 041	37 515	12 051 220
49 853	602	43 361	1 322	5 685	1 214	448 466
—	—	263	—	—	—	10 291
28 692	—	165 830	2 964	85 969	292	372 856
78 545	602	209 454	4 286	91 654	1 506	831 613
—	—	22 953	1 995	522	—	29 655
—	—	—	—	—	—	743
—	—	47 448	—	250	6	50 733
—	—	—	—	—	—	—
757	—	59 571	13 401	250 676	2 234	716 874
6 212	862	107 031	9 514	7 748	2 437	732 162
—	—	625	—	—	251	27 086
6 969	862	237 628	24 910	259 196	4 928	1 557 253
3 142 156	7 739 694	20 134 280	2 294 751	5 968 041	671 201	64 342 227

12. — Activités des aérodromes belges.

I. Année 1978. — Trafic commercial (par aérodrome) à l'arrivée.

AÉRODROMES	TRAFFIC BELGE							Nombre de vols
	Nombre de vols	Passagers	Fret (t)	Bagages (t)	Courrier (t)	Sièges utilisés (%)	Capacité utilisée (%)	
Trafic régulier ⁽¹⁾								
Anvers (Deurne)	2 363	56 075	623	502	—	42	25	304
Bruxelles-National	17 387	969 481	44 246	13 092	1 031	56	51	17 591
Charleroi (Gosselies)	379	1 039	—	8	—	90	75	—
Grimbergen	—	—	—	—	—	—	—	—
Gand (St-Denijs-Westrem)	—	—	—	—	—	—	—	—
Liège (Bierset)	534	3 128	—	24	—	100	100	—
Ostende	252	455	—	5	—	57	48	1 655
St-Hubert	—	—	—	—	—	—	—	—
Spa	—	—	—	—	—	—	—	—
Total :	20 915	1 030 178	44 869	13 631	1 031	55	49	19 550
Trafic irrégulier ⁽²⁾								
Anvers (Deurne)	98	5 056	4	6	—	100	48	145
Bruxelles-National	3 766	440 126	1 280	5 730	4	88	58	1 704
Charleroi (Gosselies)	391	1 341	7	18	—	38	33	230
Grimbergen	5	15	—	—	—	37	36	—
Gand (St-Denijs-Westrem)	4	8	—	—	—	22	22	1
Liège (Bierset)	248	1 582	2	18	—	47	35	244
Ostende	167	2 490	1 105	25	—	16	57	469
St-Hubert	—	—	—	—	—	—	—	—
Spa	—	—	—	—	—	—	—	—
Total :	4 679	450 618	2 398	5 796	4	85	58	2 793
Trafic commercial — Total								
Anvers (Deurne)	2 461	61 131	627	509	—	44	26	449
Bruxelles-National	21 153	1 409 607	45 525	18 822	1 034	63	52	19 295
Charleroi (Gosselies)	770	2 380	7	25	—	51	42	230
Grimbergen	5	15	—	—	—	37	36	—
Gand (St-Denijs-Westrem)	4	8	—	—	—	22	22	1
Liège (Bierset)	782	4 710	2	41	—	95	71	244
Ostende	419	2 945	1 105	30	—	18	57	2 124
St-Hubert	—	—	—	—	—	—	—	—
Spa	—	—	—	—	—	—	—	—
Total :	25 594	1 480 796	47 266	19 428	1 034	61	51	22 343

13. — Mouvement du transit ⁽³⁾.

I. Année 1978. — Par aérodrome.

AÉRODROMES	TRAFFIC RÉGULIER			
	Passagers	Fret (t)	Bagages (t)	Courrier (t)
Anvers (Deurne)	2 307	179	18	—
Bruxelles-National	76 690	10 300	1 058	1 577
Charleroi (Gosselies)	4	—	—	—
Grimbergen	—	—	—	—
Gand (St-Denijs-Westrem)	—	—	—	—
Liège (Bierset)	—	—	—	—
Ostende	803	1	9	—
St-Hubert	—	—	—	—
Spa	—	—	—	—
Total :	79 804	10 480	1 085	1 577

(1) Trafic régulier : Trafic accompli par des compagnies qui exploitent des lignes régulières à horaires fixes.

(2) Trafic irrégulier : Vols effectués par des compagnies qui n'ont pas de trafic à horaires fixes.

(3) Les données relatives au mouvement de transit sont aussi comprises dans le trafic à l'arrivée et au départ.

TRAFIC ÉTRANGER						TRAFIC TOTAL						
Passagers	Fret (t)	Bagages (t)	Courrier (t)	Sièges utilisés (%)	Capacité utilisée (%)	Nombre de vols	Passagers	Fret (t)	Bagages (t)	Courrier (t)	Sièges utilisés (%)	Capacité utilisée (%)
Trafic régulier (1)												
243	838	—	—	3	100	2 667	56 318	1 461	502	—	39	28
861 585	20 864	10 377	2 272	42	30	34 978	1 831 066	65 109	23 469	3 303	48	39
—	—	—	—	—	—	379	1 039	—	8	—	90	75
—	—	—	—	—	—	—	—	—	—	—	—	—
—	—	—	—	—	—	534	3 128	—	24	—	100	100
42 667	339	511	—	85	36	1 907	43 122	339	516	—	84	36
—	—	—	—	—	—	—	—	—	—	—	—	—
—	—	—	—	—	—	—	—	—	—	—	—	—
904 495	22 041	10 888	2 272	42	31	40 465	1 934 673	66 909	24 519	3 303	48	39
Trafic irrégulier (2)												
6 278	3	8	—	100	74	243	11 334	7	14	—	100	60
99 584	1 592	1 425	15	43	25	5 470	539 710	2 872	7 155	18	73	46
764	4	9	—	31	23	621	2 105	11	26	—	35	29
—	—	—	—	—	—	5	15	—	—	—	37	36
5	—	—	—	14	7	5	13	—	—	—	18	12
1 132	1	12	—	22	12	492	2 714	4	30	—	32	19
4 478	733	46	—	22	29	636	6 968	1 838	71	—	20	40
—	—	—	—	—	—	—	—	—	—	—	—	—
—	—	—	—	—	—	—	—	—	—	—	—	—
112 241	2 334	1 500	15	42	26	7 472	562 859	4 732	7 296	18	71	45
Trafic commercial — Total												
6 521	841	8	—	52	95	2 910	67 652	1 468	517	—	44	30
961 169	22 456	11 801	2 286	42	30	40 448	2 370 776	67 981	30 624	3 321	52	40
764	4	9	—	31	23	1 000	3 144	11	34	—	44	35
—	—	—	—	—	—	5	15	—	—	—	37	36
5	—	—	—	14	7	5	13	—	—	—	18	12
1 132	1	13	—	22	12	1 026	5 842	4	54	—	57	35
47 145	1 072	557	—	67	34	2 543	50 090	2 177	587	—	58	37
—	—	—	—	—	—	—	—	—	—	—	—	—
—	—	—	—	—	—	—	—	—	—	—	—	—
1 016 736	24 375	12 387	2 286	42	30	47 937	2 497 532	71 641	31 815	3 321	52	40

TRAFIC IRRÉGULIER				TOTAL			
Passagers	Fret (t)	Bagages (t)	Courrier (t)	Passagers	Fret (t)	Bagages (t)	Courrier (t)
126	—	2	—	2 433	179	20	—
20 439	1 678	320	53	97 129	11 978	1 378	1 630
129	—	1	—	133	—	1	—
—	—	—	—	—	—	—	—
—	—	—	—	—	—	—	—
167	109	2	—	167	109	2	—
3 730	222	43	—	4 533	223	52	—
—	—	—	—	—	—	—	—
—	—	—	—	—	—	—	—
24 591	2 008	369	53	104 395	12 489	1 454	1 630

14. — Activités des aéroports belges.

I. Année 1978. — Trafic commercial (par aéroport) au départ.

AÉRODROMES	TRAFIC BELGE							Nombre de vols
	Nombre de vols	Passagers	Fret (t)	Bagages (t)	Courrier (t)	Sièges utilisés (%)	Capacité utilisée (%)	
Trafic régulier ⁽¹⁾								
Anvers (Deurne)	2 380	56 019	471	502	28	41	24	269
Bruxelles-National	17 479	974 119	39 270	13 537	2 340	55	49	17 583
Charleroi (Gosselies)	389	1 137	—	8	3	97	82	—
Grimbergen	—	—	—	—	—	—	—	—
Gand (St-Denijs-Westrem)	—	—	—	—	—	—	—	—
Liège (Bierset)	535	3 310	—	28	6	100	100	—
Ostende	250	1 349	—	16	—	100	100	1 763
St-Hubert	—	—	—	—	—	—	—	—
Spa	—	—	—	—	—	—	—	—
Total :	21 033	1 035 934	39 741	14 091	2 377	55	47	19 615
Trafic irrégulier ⁽²⁾								
Anvers (Deurne)	94	4 583	—	4	—	100	46	149
Bruxelles-National	3 711	439 165	2 824	5 544	7	88	61	1 617
Charleroi (Gosselies)	400	1 348	1	17	—	40	33	239
Grimbergen	3	11	—	—	—	52	52	—
Gand (St-Denijs-Westrem)	5	4	—	—	—	10	9	2
Liège (Bierset)	246	1 685	—	16	—	54	40	255
Ostende	160	2 300	2 593	25	—	14	100	341
St-Hubert	—	—	—	—	—	—	—	—
Spa	—	—	—	—	—	—	—	—
Total :	4 619	449 096	5 418	5 606	8	86	62	2 603
Trafic commercial — Total								
Anvers (Deurne)	2 474	60 602	471	506	28	43	25	418
Bruxelles-National	21 190	1 413 284	42 094	19 081	2 347	63	52	19 200
Charleroi (Gosselies)	789	2 485	1	25	3	55	45	239
Grimbergen	3	11	—	—	—	52	52	—
Gand (St-Denijs-Westrem)	5	4	—	—	—	10	9	2
Liège (Bierset)	781	4 995	—	44	6	100	82	255
Ostende	410	3 649	2 593	41	—	21	100	2 104
St-Hubert	—	—	—	—	—	—	—	—
Spa	—	—	—	—	—	—	—	—
Total :	25 652	1 485 030	45 159	19 697	2 385	61	50	22 218

(1) Trafic régulier : Trafic accompli par des compagnies qui exploitent des lignes régulières à horaires fixes.

(2) Trafic irrégulier : Vols effectués par des compagnies qui n'ont pas de trafic à horaires fixes.

N.B. Les données relatives au mouvement du transit sont aussi comprises dans le trafic à l'arrivée et au départ.

TRAFIC ÉTRANGER						TRAFIC TOTAL						
Passagers	Fret (t)	Bagages (t)	Courrier (t)	Sièges utilisés (%)	Capacité utilisée (%)	Nombre de vols	Passagers	Fret (t)	Bagages (t)	Courrier (t)	Sièges utilisés (%)	Capacité utilisée (%)

 Trafic régulier ⁽¹⁾

222	543	—	—	3	83	2 649	56 241	1 014	502	28	39	26
924 973	27 150	11 686	2 604	45	34	35 062	1 899 092	66 421	25 224	4 944	50	41
—	—	—	—	—	—	389	1 137	—	8	3	97	82
—	—	—	—	—	—	—	—	—	—	—	—	—
—	—	—	—	—	—	535	3 310	—	28	6	100	100
45 771	747	550	—	86	40	2 013	47 120	747	566	—	87	40
—	—	—	—	—	—	—	—	—	—	—	—	—
—	—	—	—	—	—	—	—	—	—	—	—	—
970 966	28 440	12 236	2 604	46	34	40 648	2 006 900	68 181	26 328	4 981	50	40

 Trafic irrégulier ⁽²⁾

6 263	12	3	—	100	70	243	10 846	13	7	—	100	57
120 231	5 192	1 729	54	55	41	5 328	559 396	8 016	7 273	61	78	54
796	10	9	—	31	26	639	2 144	10	26	—	36	30
—	—	—	—	—	—	3	11	—	—	—	52	52
9	—	—	—	20	11	7	13	—	—	—	15	10
1 012	313	9	—	19	46	501	2 697	313	25	—	32	44
5 721	1 677	62	—	30	59	501	8 021	4 269	87	—	23	80
—	—	—	—	—	—	—	—	—	—	—	—	—
—	—	—	—	—	—	—	—	—	—	—	—	—
134 032	7 204	1 813	54	54	43	7 222	583 128	12 621	7 417	61	75	55

Trafic commercial — Total

6 485	555	3	—	54	77	2 892	67 087	1 026	509	28	44	28
1 045 204	32 342	13 415	2 658	46	35	40 390	2 458 488	74 437	32 497	5 005	54	43
796	10	9	—	32	26	1 028	3 281	10	34	3	46	38
—	—	—	—	—	—	3	11	—	—	—	52	52
9	—	—	—	20	11	7	13	—	—	—	15	10
1 012	313	10	—	19	46	1 036	6 007	313	54	6	59	59
51 492	2 424	612	—	71	44	2 514	55 141	5 017	653	—	62	54
—	—	—	—	—	—	—	—	—	—	—	—	—
—	—	—	—	—	—	—	—	—	—	—	—	—
1 104 998	35 644	14 049	2 658	46	35	47 870	2 590 028	80 803	33 745	5 042	54	43

15. — Activité des aérodromes belges.

Trafic commercial à l'arrivée

ANNÉES	TRAFIC BELGE							TRAFIC ÉTRANGER		
	Nombre de vols	Passagers	Fret (t)	Bagages (t)	Courrier (t)	Sièges utilisés (%)	Capacité utilisée (%)	Nombre de vols	Passagers	Fret (t)
Trafic régulier										
1969	16 637	618 390	28 155	7 960	1 012	47	33	19 534	684 944	31 649
1970	18 827	698 202	29 171	8 651	878	49	34	20 586	771 557	33 967
1971	20 076	751 337	30 552	9 840	1 345	48	34	21 659	801 151	31 590
1972	21 888	838 828	32 357	11 331	1 152	50	35	19 450	785 338	26 311
1973	19 186	814 767	30 641	11 054	919	56	38	21 923	889 037	29 758
1974	15 840	847 941	35 571	11 433	817	58	41	21 228	768 175	24 346
1975	15 248	816 337	35 385	11 185	799	65	53	20 521	876 503	26 226
1976	17 555	900 735	39 372	11 931	880	70	61	20 209	839 756	20 215
1977	19 608	984 531	43 361	13 059	981	19 367	851 259	21 680
1978	20 915	1 030 178	44 869	13 631	1 031	55	49	19 550	904 495	22 041
Trafic irrégulier										
1969	1 352	57 104	235	704	—	76	46	2 263	93 498	2 016
1970	1 324	62 743	256	746	2	77	44	2 411	102 873	2 542
1971	1 987	111 969	189	1 409	17	72	38	1 879	73 206	1 598
1972	2 373	149 066	152	1 674	1	89	33	2 012	91 770	3 750
1973	3 773	271 736	306	3 351	4	79	36	2 875	124 734	4 235
1974	4 146	321 660	246	3 734	3	87	43	2 780	96 779	3 402
1975	4 798	371 403	204	4 595	1	91	55	2 530	74 864	3 811
1976	4 841	411 359	610	5 036	2	98	72	2 737	86 652	5 084
1977	5 368	465 614	570	5 890	1	2 247	54 129	2 968
1978	4 679	450 618	2 398	5 796	4	85	58	2 793	112 241	2 334
Trafic commercial — Total										
1969	17 989	675 494	28 390	8 664	1 012	48	34	21 797	778 442	33 665
1970	20 151	760 945	29 427	9 397	880	50	34	22 997	874 430	36 509
1971	22 063	863 306	30 741	11 249	1 362	50	35	23 538	874 357	33 188
1972	24 261	987 894	32 509	13 005	1 153	54	35	21 462	877 108	30 061
1973	22 959	1 086 503	30 947	14 405	923	60	37	24 798	1 013 771	33 993
1974	19 986	1 169 601	35 817	15 167	821	63	41	24 008	864 954	27 748
1975	20 046	1 187 740	35 589	15 780	801	72	54	23 051	951 367	30 037
1976	22 396	1 312 094	39 982	16 967	882	77	63	22 946	926 408	25 300
1977	24 976	1 450 145	43 931	18 950	982	21 614	905 388	24 648
1978	25 594	1 480 796	47 266	19 428	1 034	61	51	22 343	1 016 736	24 375

16. — Mouvement de transit ⁽³⁾.

	TRAFIC RÉGULIER				Passagers
	Passagers	Fret (t)	Bagages (t)	Courrier (t)	
1969	64 514	9 210	830	1 458	12 061
1970	93 672	11 962	1 361	1 194	13 654
1971	82 466	14 078	2 163	1 445	10 556
1972	83 590	7 512	2 018	1 262	5 552
1973	106 152	6 510	1 939	1 169	22 196
1974	82 855	5 566	1 255	638	12 103
1975	73 065	5 582	960	733	5 898
1976	92 723	9 644	1 259	1 030	11 214
1977	97 091	10 597	1 282	1 424	13 752
1978	79 804	10 480	1 085	1 577	24 591

(1) (2) (3) Voir notes page 318.

TRAFIC ÉTRANGER				TRAFIC TOTAL						
Bagages (t)	Courrier (t)	Sièges utilisés (%)	Capacité utilisée (%)	Nombre de vols	Passagers	Fret (t)	Bagages (t)	Courrier (t)	Sièges utilisés (%)	Capacité utilisée (%)

 Trafic régulier ⁽¹⁾

7 086	2 845	57	41	36 171	1 303 334	59 804	15 046	3 857	52	37
8 850	2 714	55	40	39 413	1 469 759	63 138	17 501	3 592	52	37
9 806	2 974	56	41	41 735	1 552 488	62 142	19 646	4 319	52	37
9 017	2 582	64	41	41 338	1 624 166	58 668	20 348	3 734	56	38
9 907	2 750	61	38	41 109	1 703 804	60 399	20 961	3 669	58	38
8 229	2 125	50	31	37 068	1 616 116	59 917	19 662	2 943	54	36
9 945	2 611	48	34	35 769	1 692 840	61 610	21 129	3 411	55	42
9 580	2 228	45	32	37 764	1 740 491	59 588	21 512	3 108	55	43
10 098	2 257	38 975	1 835 790	65 041	23 157	3 238
10 888	2 272	42	31	40 465	1 934 673	66 909	24 519	3 303	48	39

 Trafic irrégulier ⁽²⁾

1 211	35	71	43	3 615	150 602	2 251	1 915	35	73	44
1 347	9	63	40	3 735	165 616	2 798	2 093	11	68	41
1 051	33	57	35	3 866	185 175	1 787	2 460	50	65	37
1 253	34	71	43	4 385	240 836	3 902	2 927	35	82	37
1 797	72	57	34	6 648	396 470	4 541	5 148	76	70	35
1 312	32	50	33	6 926	418 439	3 648	5 045	35	74	39
1 097	38	52	39	7 328	446 267	4 015	5 692	40	81	50
1 236	51	38	32	7 578	498 011	5 694	6 272	54	77	54
708	22	7 615	519 743	3 537	6 598	23
1 500	15	42	26	7 472	562 859	4 732	7 296	18	71	45

Trafic commercial — Total

8 297	2 880	59	41	39 786	1 453 936	62 055	16 961	3 892	53	37
10 197	2 723	56	40	43 148	1 635 375	65 936	19 594	3 603	53	37
10 857	3 007	56	40	45 601	1 737 663	63 929	22 106	4 369	53	37
10 270	2 616	65	42	45 723	1 865 002	62 570	23 275	3 769	58	38
11 704	2 822	60	37	45 757	2 100 274	64 940	26 109	3 745	60	37
9 541	2 157	50	31	43 994	2 034 555	63 565	24 708	2 978	57	36
11 041	2 650	48	35	43 097	2 139 107	65 626	26 821	3 451	59	43
10 817	2 279	44	32	45 342	2 238 502	65 282	27 784	3 162	59	45
10 805	2 279	46 590	2 355 533	68 579	29 755	3 261
12 387	2 286	42	30	47 937	2 497 532	71 641	31 815	3 321	52	40

TRAFIC IRREGULIER			TOTAL				
Fret (t)	Bagages (t)	Courrier (t)	Passagers	Fret (t)	Bagages (t)	Courrier (t)	
395	185	25	76 575	9 605	1 015	1 483	1969
379	203	5	107 326	12 341	1 564	1 199	1970
335	171	36	93 022	14 413	2 334	1 481	1971
522	183	25	89 142	8 034	2 201	1 287	1972
808	567	50	128 348	7 318	2 506	1 219	1973
782	201	33	94 958	6 349	1 456	671	1974
709	82	55	78 963	6 291	1 042	787	1975
2 686	165	124	103 937	12 330	1 424	1 153	1976
585	197	23	110 843	11 182	1 479	1 446	1977
2 008	369	53	104 395	12 489	1 454	1 630	1978

17. — Activité des aéroports belges.

Trafic commercial au départ

ANNÉES	TRAFIC BELGE							TRAFIC ÉTRANGER		
	Nombre de vols	Passagers	Fret (t)	Bagages (t)	Courrier (t)	Sièges utilisés (%)	Capacité utilisée (%)	Nombre de vols	Passagers	Fret (t)
Trafic régulier ⁽¹⁾										
1969	16 556	613 026	26 470	8 050	1 251	46	33	19 409	680 672	32 266
1970	18 883	696 676	29 539	8 887	1 253	48	34	20 543	783 269	36 289
1971	20 003	754 811	29 518	9 956	1 699	48	34	21 497	797 666	33 705
1972	21 843	847 693	30 460	11 446	1 709	51	35	19 299	773 665	27 020
1973	19 216	812 804	27 162	11 147	1 704	56	37	21 610	877 422	24 338
1974	15 889	834 108	29 909	11 662	1 717	56	39	21 206	893 124	23 283
1975	15 244	802 448	30 839	11 263	1 708	64	51	20 305	892 846	21 219
1976	17 513	894 641	37 227	11 898	1 922	69	60	19 975	922 350	31 304
1977	19 563	988 845	38 830	13 569	2 212	19 061	924 222	29 878
1978	21 033	1 035 934	39 741	14 091	2 377	55	47	19 615	970 966	28 440
Trafic irrégulier ⁽²⁾										
1969	1 408	59 773	901	654	3	78	52	2 310	105 067	3 164
1970	1 373	65 569	467	721	6	82	48	2 421	112 752	3 787
1971	2 042	120 367	436	1 418	10	78	42	1 870	80 192	2 198
1972	2 457	168 140	187	1 775	4	97	36	2 003	93 409	3 305
1973	3 849	320 704	229	3 374	5	91	40	3 001	121 421	2 435
1974	4 246	375 112	202	4 093	6	100	49	2 739	102 445	2 790
1975	4 830	427 471	801	4 907	4	100	63	2 672	89 016	4 702
1976	4 978	426 002	2 542	4 881	7	99	76	2 915	108 227	14 643
1977	5 478	477 402	4 141	5 807	1	2 486	79 956	7 527
1978	4 619	449 096	5 418	5 606	8	86	62	2 603	134 032	7 204
Trafic commercial — Total										
1969	18 064	672 799	27 371	8 704	1 254	48	34	21 719	785 739	35 430
1970	20 256	762 245	30 006	9 608	1 259	50	34	22 964	896 021	40 076
1971	22 045	875 178	29 954	11 374	1 709	51	35	23 367	877 858	35 903
1972	24 300	1 015 833	30 647	13 221	1 713	55	35	21 302	867 074	30 325
1973	23 065	1 133 508	27 391	14 521	1 709	63	37	24 611	988 843	26 773
1974	20 135	1 209 220	30 111	15 755	1 723	65	41	23 945	995 569	26 072
1975	20 074	1 229 919	31 640	16 170	1 712	74	54	22 977	981 862	25 921
1976	22 491	1 320 643	39 769	16 779	1 930	77	64	22 890	1 030 577	45 948
1977	25 041	1 466 247	42 971	19 376	2 213	21 547	1 004 178	37 406
1978	25 652	1 485 030	45 159	19 697	2 385	61	50	22 218	1 104 998	35 644

(1) (2) Voir notes page 318.

TRAFIC ÉTRANGER				TRAFIC TOTAL						
Bagages	Courrier	Sièges utilisés	Capacité utilisée	Nombre de vols	Passagers	Fret	Bagages	Courrier	Sièges utilisés	Capacité utilisée
(t)	(t)	(%)	(%)			(t)	(t)	(t)	(%)	(%)

 Trafic régulier ⁽¹⁾

7 791	2 008	57	41	36 065	1 293 698	58 736	15 841	3 259	51	37
8 953	1 749	56	41	39 426	1 479 945	65 828	17 840	3 002	52	37
8 941	1 317	56	40	41 500	1 552 477	63 223	18 897	3 016	52	37
9 379	1 129	64	41	41 142	1 621 358	57 480	20 825	2 838	56	38
9 447	800	62	45	40 826	1 690 226	51 500	20 594	2 504	59	36
9 857	799	58	34	37 095	1 727 232	53 193	21 519	2 516	57	36
10 255	700	50	33	35 549	1 695 294	52 058	21 518	2 408	55	40
11 347	1 650	50	38	37 488	1 816 991	68 531	23 245	3 572	58	47
11 602	2 207	38 624	1 913 067	68 708	25 171	4 419
12 236	2 604	46	34	40 648	2 006 900	68 181	26 328	4 981	50	40

 Trafic irrégulier ⁽²⁾

1 419	33	79	51	3 718	164 840	4 065	2 073	36	78	52
1 529	9	69	47	3 794	178 321	4 254	2 250	15	73	48
1 240	18	62	40	3 912	200 559	2 634	2 658	28	70	41
1 206	23	74	43	4 460	261 549	3 492	2 981	27	87	39
1 511	49	51	27	6 850	442 125	2 664	4 885	54	75	35
1 338	9	53	33	6 985	477 557	2 991	5 431	15	84	43
1 241	18	54	42	7 502	516 487	5 503	6 148	22	91	56
1 577	157	45	56	7 893	534 229	17 186	6 457	164	80	67
1 097	17	7 964	557 358	11 669	6 904	18
1 813	54	54	43	7 222	583 128	12 621	7 417	61	75	55

Trafic commercial — Total

9 210	2 041	59	42	39 783	1 458 538	62 801	17 914	3 295	54	38
10 482	1 758	57	42	43 220	1 658 266	70 082	20 090	3 017	54	38
10 181	1 335	57	40	45 412	1 753 036	65 857	21 555	3 044	53	37
10 585	1 152	65	41	45 602	1 882 907	60 972	23 806	2 865	59	38
10 958	849	60	34	47 676	2 132 351	54 164	25 479	2 558	61	36
11 195	808	58	34	44 080	2 204 789	56 182	26 950	2 531	62	37
11 496	718	50	34	43 051	2 211 781	57 562	27 666	2 429	61	43
12 923	1 806	49	40	45 381	2 351 220	85 717	29 702	3 736	62	50
12 699	2 223	46 588	2 470 425	80 377	32 075	4 437
14 049	2 658	46	35	47 870	2 590 028	80 803	33 745	5 042	54	43

18. — Arrivées et départs à l'aérodrome de Bruxelles National répartis par pays de provenance et de destination ⁽¹⁾.

Chiffres détaillés pour l'année 1978. — Trafic commercial total.

PAYS	Transport aérien à l'arrivée par pays de provenance (pays d'embarquement)					Transport aérien au départ par pays de destination (pays de débarquement)				
	Nombre d'embar- quements	Passagers	Fret (t)	Bagages (t)	Courrier (t)	Nombre de débar- quements	Passagers	Fret (t)	Bagages (t)	Courrier (t)
Bruxelles National										
EUROPE.										
<i>Pays membres C.E.E.</i>										
Belgique	375	1 658	55	14	—	377	3 258	5	24	—
Danemark	987	36 581	1 036	371	67	1 572	68 594	1 639	671	149
France	3 546	178 984	1 203	1 930	407	4 318	217 472	1 648	2 442	211
Irlande	621	26 870	410	316	7	645	32 681	581	353	43
Italie	2 995	197 697	4 298	2 114	219	3 306	205 080	2 652	2 234	319
Luxembourg	10	94	3	1	—	72	1 849	225	28	—
Pays-Bas	2 954	54 888	542	629	157	2 940	59 580	822	719	428
Rép. Féd. Allemagne	4 712	178 475	5 485	1 927	335	5 046	187 218	13 882	1 891	1 689
Royaume-Uni	7 276	336 668	9 784	3 238	862	7 802	383 063	6 914	3 795	450
<i>Pays non membres C.E.E.</i>										
Autriche	645	30 316	511	353	18	751	28 541	886	341	35
Bulgarie	125	4 311	6	63	1	133	7 341	65	107	6
Chypre	8	6	—	—	—	1	—	20	—	—
Espagne	4 093	396 268	2 048	5 111	140	4 860	398 349	2 150	5 018	81
Finlande	355	6 263	44	76	26	354	21 626	437	241	32
Grèce	1 319	87 557	956	1 324	13	1 390	82 663	781	1 325	36
Hongrie	110	3 079	56	46	1	106	2 863	57	44	16
Islande	6	220	—	3	—	15	688	2	13	—
Malte	80	4 717	9	68	—	92	2 070	51	28	—
Norvège	290	19 970	114	190	10	321	3 304	139	37	21
Pologne	238	9 522	46	142	20	232	7 431	121	126	5
Portugal	603	45 308	543	647	27	741	44 375	878	611	28
Rép. Dém. Allemande	24	749	1	6	—	66	1 641	109	19	1
Roumanie	161	7 929	23	122	36	158	12 383	132	192	3
Suède	712	27 894	348	309	87	716	10 687	417	123	89
Suisse	2 801	144 443	2 769	1 487	149	3 076	140 520	2 179	1 459	131
Tchécoslovaquie	148	4 279	66	61	36	164	5 335	91	78	9
U.R.S.S.	236	10 557	293	154	24	235	10 986	92	165	14
Yougoslavie	395	23 655	149	301	1	617	22 931	240	305	18
<i>Total pays d'Europe :</i>	35 825	1 838 958	30 799	21 006	2 641	40 106	1 962 529	37 213	22 390	3 815
AMERIQUE DU NORD.										
Alaska	55	635	27	15	—	53	830	27	19	—
Canada	174	16 667	1 282	317	1	190	21 048	1 145	457	31
Etats Unis d'Amérique ...	1 167	104 781	18 991	2 348	503	1 052	103 765	9 283	2 229	350
<i>Total Amérique du Nord :</i>	1 396	122 083	20 301	2 680	504	1 295	125 643	10 455	2 705	381

(1) Voir note page 328.

18. — Arrivées et départs à l'aérodrome de Bruxelles National répartis par pays de provenance et de destination ⁽¹⁾ (suite).

Chiffres détaillés pour l'année 1978 (suite). — Trafic commercial total.

PAYS	Transport aérien à l'arrivée par pays de provenance (pays d'embarquement)					Transport aérien au départ par pays de destination (pays de débarquement)				
	Nombre d'embarquements	Passagers	Fret (t)	Bagages (t)	Courrier (t)	Nombre de débarquements	Passagers	Fret (t)	Bagages (t)	Courrier (t)

Bruxelles National (suite)

AMERIQUE DU SUD.										
Antilles Françaises	1	—	—	—	—	4	504	—	8	—
Argentine	1	—	—	—	—	1	—	—	—	—
Bahamas	6	148	—	2	—	—	—	—	—	—
Bésil	23	—	—	—	—	29	1 063	—	19	—
Chili	1	—	—	—	—	—	—	—	—	—
Jamaïque	3	240	1	7	—	7	792	—	11	—
Mexique	116	15 329	331	279	2	122	14 007	745	301	36
Pérou	1	187	—	3	—	3	—	—	—	—
Porto-Rico	—	—	—	—	—	1	—	31	—	—
Uruguay	33	4 614	—	71	—	33	1 720	—	33	—
Vénézuéla	8	766	—	11	—	6	92	—	2	—
<i>Total Amérique du Sud :</i>	193	21 284	332	374	2	206	18 178	776	374	36
<i>Total d'Amérique :</i>	1 589	143 367	20 633	3 053	507	1 501	143 821	11 231	3 078	417
AFRIQUE.										
Afrique du Sud	149	11 411	1 708	199	4	155	9 086	1 942	204	61
Algérie	301	13 078	140	157	11	321	13 812	1 293	280	12
Angola	1	—	—	—	—	3	70	24	1	—
Botswana	1	30	3	—	—	1	28	4	1	1
Burundi	168	5 141	762	106	10	224	4 636	664	119	61
Cameroun	49	1 476	90	28	8	51	1 306	164	27	7
Cap Vert	—	—	—	—	—	1	—	37	—	—
Côte d'Ivoire	49	4 895	82	86	—	50	2 938	59	58	6
Egypte	161	8 806	236	150	8	163	9 825	331	192	8
Gabon	69	1 041	56	17	—	66	689	140	19	3
Guinée	—	—	—	—	—	99	2 643	162	67	10
Guinée équatoriale	4	95	3	2	—	5	59	6	2	1
Haute Volta	2	114	—	1	—	—	—	—	—	—
Ile Maurice	1	—	—	—	—	1	—	—	—	—
Iles Canaries	527	61 143	197	828	—	537	59 758	22	771	1
Kenya	182	7 270	479	117	1	181	7 064	334	132	14
Libéria	97	3 609	74	62	2	95	2 864	86	54	15
Libye	1	—	—	—	—	1	—	25	—	—
Madagascar	1	101	1	2	—	—	—	—	—	—
Maroc	722	56 125	450	796	4	951	44 555	496	783	20
Mauritanie	—	—	—	—	—	1	—	25	—	—
Niger	2	85	33	2	—	1	—	31	—	—
Nigéria	205	8 048	247	133	1	178	8 430	1 505	219	54
Ouganda	118	2 089	354	33	4	132	2 080	595	53	38
Rhodésie	—	—	—	—	—	1	22	3	1	1
Rwanda	243	4 995	1 187	104	10	258	6 058	729	154	54

(1) Voir note page 328.

18. — Arrivées et départs à l'aérodrome de Bruxelles National répartis par pays de provenance et de destination ⁽¹⁾(suite).

Chiffres détaillés pour l'année 1978 (suite). — Trafic commercial total.

PAYS	Transport aérien à l'arrivée par pays de provenance (pays d'embarquement)					Transport aérien au départ par pays de destination (pays de débarquement)				
	Nombre d'embar- quements	Passagers	Fret (t)	Bagages (t)	Courrier (t)	Nombre de débar- quements	Passagers	Fret (t)	Bagages (t)	Courrier (t)
AFRIQUE (suite).										
Sénégal	78	4 924	109	74	1	86	7 708	114	141	5
Somalie	5	—	—	—	—	2	27	2	1	—
Soudan	1	25	12	1	—	—	—	—	—	—
Tanzanie	49	2 124	73	34	4	49	2 172	386	50	14
Tchad	1	—	—	—	—	1	9	—	—	—
Tunisie	624	43 526	578	584	17	732	41 939	4 609	701	15
Zaïre	439	33 789	2 338	802	6	539	19 764	1 779	695	165
<i>Total pays d'Afrique :</i>	4 250	273 940	9 213	4 318	94	4 885	247 542	15 566	4 723	566
ASIE.										
Arabie du Sud	1	—	—	—	—	1	26	2	—	—
Arabie-Séoudite	201	5 582	75	119	1	242	4 483	1 198	196	3
Bahrein	10	52	—	1	—	15	381	51	12	—
Corée	1	98	—	3	—	—	—	—	—	—
Hong-Kong	3	—	119	—	—	—	—	—	—	—
Inde	102	4 148	482	82	1	112	3 628	136	83	15
Indonésie	114	2 355	223	54	8	122	2 053	135	53	25
Irak	90	2 975	42	55	—	102	2 768	194	66	1
Iran	117	3 980	685	68	—	138	2 969	3 293	65	7
Israël	318	29 588	484	571	9	288	26 892	633	516	44
Japon	100	7 942	1 584	154	18	102	7 733	1 297	161	13
Jordanie	91	2 960	55	50	—	96	4 671	427	74	2
Koweït	4	—	—	—	—	2	—	—	—	—
Liban	96	3 676	269	76	4	100	2 662	207	57	8
Malaisie	98	4 682	1 026	91	3	109	3 816	668	91	15
Pakistan	1	—	—	—	—	23	95	2	1	—
Philippines	97	2 692	371	61	9	102	1 963	193	53	14
Qatar	38	407	7	7	—	22	365	34	8	1
Singapour	98	5 442	625	113	1	103	4 609	261	101	11
Syrie	—	—	—	—	—	1	88	150	1	—
Thaïlande	146	7 355	389	152	4	159	7 314	194	156	7
Turquie	321	22 414	433	404	15	473	20 718	287	417	23
Emirats arabes unis	384	8 150	468	185	4	399	7 247	1 183	191	17
Vietnam	1	13	—	—	—	1	115	—	2	—
Yemen	—	—	—	—	—	1	—	31	—	—
<i>Total Asie :</i>	2 432	114 511	7 337	2 247	78	2 713	104 596	10 427	2 306	207
<i>Total général :</i>	44 096	2 370 776	67 981	30 624	3 321	49 205	2 458 488	74 437	32 496	5 005

(1) Les données relatives au mouvement de transit sont comprises dans le trafic à l'arrivée et au départ.

19. — Trafic aérien régulier de la Sabena ⁽¹⁾.

(Source: Administration de l'Aéronautique.)

ANNÉES	Kilomètres parcourus	Heures de vol	Passagers transportés	Passagers-kilomètres	Sièges-km disponibles	Sièges utilisés en %
	1	2	3	4	5	6
1939	2 406 207	—	22 809	12 820 224	—	—
1945	3 177 633	—	15 284	28 580 738	—	—
1950	13 690 911	45 173-47'	173 974	234 896 762	477 695 957	49,2
1955	26 930 975	86 160-03'	392 711	578 767 535	1 108 716 137	52,2
1960	32 640 000	95 298-00'	743 296	1 264 094 000	2 406 298 000	52,5
1965	33 353 000	74 435-00'	1 014 751	1 784 999 000	3 317 603 000	53,8
1966	32 255 000	69 420-00'	989 041	1 653 890 000	3 247 877 000	50,9
1967	36 132 000	69 833-00'	1 117 758	1 953 857 000	3 685 456 000	53,0
1968	38 640 000	68 124-00'	1 139 193	1 976 939 000	4 109 061 000	48,1
1969	46 329 000	78 330-00'	1 256 052	2 206 424 000	4 551 759 000	48,5
1970	49 336 000	81 890-00'	1 366 153	2 446 773 000	4 787 026 000	51,1
1971	47 863 000	79 655-00'	1 401 988	2 719 731 000	5 804 345 000	46,9
1972	47 989 000	80 313-00'	1 457 686	3 092 622 000	6 324 626 000	48,9
1973	46 017 000	78 014-00'	1 562 884	3 643 789 000	6 512 274 000	56,0
1974	48 406 000	79 499-00'	1 606 675	3 974 963 000	6 898 158 000	57,6
1975	47 802 000	77 155-00'	1 585 421	3 796 068 000	6 986 375 000	54,3
1976	47 810 000	79 118-00'	1 681 982	3 892 819 000	7 093 369 000	54,9
1977	48 155 000	75 208-00'	1 839 413	4 049 004 000	7 261 861 000	55,4

ANNÉES	tkm disponibles	tkm transportées	tkm passagers	tkm excédent de bagages	tkm courrier	tkm fret
	7	8	9	10	11	12
1939	3 612 179	2 039 529	—	—	505 079	252 424
1945	4 282 792	3 839 195	—	—	293 903	135 970
1950	51 223 779	32 986 957	23 708 968	242 970	1 625 481	6 591 228
1955	123 629 054	83 887 114	57 660 192	606 677	5 193 920	20 426 325
1960	240 713 000	157 931 000	118 318 000	900 000	5 459 000	33 254 000
1965	394 004 000	225 537 000	160 650 000	(2)	6 015 000	58 872 000
1966	393 569 000	217 626 000	148 851 000	(2)	5 128 000	63 647 000
1967	487 899 000	274 157 000	175 849 000	(2)	5 912 000	92 396 000
1968	536 621 000	302 941 000	177 926 000	(2)	6 268 000	118 747 000
1969	651 804 000	376 228 000	198 579 000	(2)	7 797 000	169 912 000
1970	707 312 000	412 331 000	220 210 000	(2)	8 131 000	183 990 000
1971	838 284 000	455 999 000	244 776 000	(2)	8 838 000	202 385 000
1972	875 291 000	511 467 000	278 337 000	(2)	8 616 000	224 514 000
1973	877 865 000	575 550 000	327 942 000	(2)	8 972 000	238 636 000
1974	1 070 832 000	652 438 000	357 747 000	(2)	8 590 000	286 101 000
1975	1 102 879 000	630 757 000	341 648 000	(2)	7 953 000	281 156 000
1976	1 171 477 000	676 165 000	350 356 000	(2)	9 130 000	316 679 000
1977	1 226 664 000	712 661 000	364 402 000	(2)	9 317 000	338 933 000

 (1) Trafic payant à l'exception des sièges-km disponibles. — A partir du 1^{er} juillet 1961, non compris l'exploitation effectuée au Zaïre (Kinshasa).

(2) Les « tkm excédent de bagages » sont incluses dans les « tkm passagers ».

20. — Personnel, stations et matériel roulant de la S.N.C.B. au 31 décembre.

(Source : Société nationale des Chemins de Fer belges.)

SPECIFICATIONS	1971	1972	1973	1974	1975	1976	1977	1978
Fonctionnaires, employés et ouvriers (1)	58 846	59 484	58 718	59 411	60 414	58 740(5)	58 768(5)	59 330(5)
Effectif au travail (hommes-années)	52 210	52 817	52 034	52 623	53 460	51 929(5)	51 822(5)	52 315(5)
Gares, dépendances, points d'arrêts, bureaux intérieurs	1 097	1 085	1 094	1 070	1 070	1 060	1 047	1 030
Automotrices :								
à vapeur	—	—	—	—	—	—	—	—
autorails	89	89	89	89	89	87	87	87
électriques	388	392	422	440	447	464	465	466
Locomotives à vapeur	—	—	—	—	—	—	—	—
Locomotives Diesel	874	873	898	911	911	906	936	936
Locomotives électriques	219	220	223	224	232	239	247	249
Véhicules de transport :								
matériel à voyageurs (2)	3 905	3 720	3 761	3 795	3 808	3 817	3 808	3 805
voitures postales	—	—	—	—	—	—	—	—
matériel à marchandises (3) (4)	45 700	46 065	46 468	47 345	47 772	47 984	47 772	46 602

(1) Effectif moyen — Y compris les agents malades, blessés, en disponibilité ou en congé.

(2) Y compris fourgons à bagages, autorails et automotrices.

(3) Non compris les wagons donnés en location à des firmes privées.

(4) Non compris les wagons particuliers pris en location par la S.N.C.B. (444 en 1977).

(5) Non compris les stagiaires qui ont dû être engagés par la S.N.C.B., conformément à la loi du 30 mars 1976, relative aux mesures de redressement économique.

21. — Résultats financiers de l'exploitation de la S.N.C.B.

(Source : Société nationale des Chemins de Fer belges.)

SPECIFICATIONS	1971	1972	1973	1974	1975	1976	1977	1978
Longueur moyenne exploitée au cours de l'année (km)	4 161	4 124	4 060	4 038	3 992	3 996	4 003	4 042
Longueur exploitée au 31 décembre	4 144	4 081	4 048	4 004	3 998	3 998	4 003	4 046
Recettes (1 000 F).								
Produits de l'exploitation :								
Voyageurs (2)	10 868 170	12 621 535	13 785 148	16 021 469	19 529 579	21 792 058	22 282 957	23 295 646
Tickets d'entrée	10 430	10 191	9 720	9 937	9 975	9 543	9 093	8 664
Bagages	40 904	28 566	23 828	18 925	21 546	40 067	43 452	40 422
Marchandises : wagons complets et envois de détail (2)	9 389 608	9 807 782	10 961 271	12 505 704	10 348 070	11 239 949	11 984 619	12 097 493
Produits extraordinaires	914 209	1 000 162	1 088 104	1 425 906	1 141 179	1 400 338	2 818 334	4 083 613
Intervention de l'Etat (2)	—	—	—	—	—	—	—	—
<i>Total des recettes :</i>	21 223 321	23 468 236	25 868 071	29 981 941	31 050 349	34 481 955	37 138 455	39 525 838
Dépenses d'exploitation (pensions comprises) (1 000 F) (1)	21 327 722	23 464 863	25 969 265	30 239 580	32 120 347	36 577 042	38 454 948	39 698 162
Recettes nettes (1 000 F)	- 104 401	+ 3 373	- 101 194	- 257 639	-1 069 998	-2 095 087	-1 316 493	- 172 324
Coefficient d'exploitation	100,49	99,99	100,39	100,86	103,45	106,08	103,55	100,44
Parcours kilométrique productif (milliers)	84 183	85 868	88 617	91 422	87 605	88 279	89 350	92 575
Recettes par train-kilomètre utile (F)	252,11	273,31	291,91	327,95	354,44	390,60	415,65	426,96
Dépenses par train-kilomètre utile (F)	253,35	273,27	293,05	330,77	366,65	414,33	430,39	428,82

(1) Y compris les compensations de l'Etat.

(2) Comprend les compensations tarifaires de l'Etat depuis 1971.

22. — Mouvement et recettes du trafic voyageurs de la S.N.C.B. (1).

(Source : Société nationale des Chemins de Fer belges.)

ANNÉES	Voyageurs			Voyageurs-km			Recettes		
	Période non touristique (2) (en milliers d'unités)	Période touristique (3)		Période non touristique (2) (en millions d'unités)	Période touristique (3)		Période non touristique (2) (en milliers de francs)	Période touristique (3)	
		En milliers d'unités	En % de la période non touristique		En millions d'unités	En % de la période non touristique		En milliers de francs	En % de la période non touristique

Moyennes mensuelles

1951	5 769	6 399	111	193	278	144	122 042	176 707	145
1955	5 610	6 572	117	204	289	141	134 059	192 385	144
1956	5 920	6 455	109	212	277	131	142 347	189 798	133
1957	5 941	6 705	113	210	282	134	146 048	197 715	135
1958	6 520	7 609	117	232	337	145	161 022	240 280	149
1959	6 269	6 568	105	216	281	130	156 012	210 918	135
1960	6 102	6 954	114	208	293	141	153 903	219 955	143
1961	5 913	6 788	115	202	286	142	148 603	216 816	146
1962	5 937	6 696	113	205	285	139	152 194	217 154	143
1963	6 483	7 048	109	217	299	138	162 088	227 192	140
1964	6 537	7 026	107	223	285	128	178 562	238 945	134
1965	6 604	7 005	106	219	287	131	182 705	243 919	134
1966	6 633	7 112	107	215	276	128	204 711	268 300	131
1967	6 581	6 986	106	210	279	133	210 258	275 545	131
1968	6 451	6 859	106	205	271	132	205 883	271 446	132
1969	5 771	6 296	109	207	277	134	213 810	280 438	131
1970	5 752	6 350	110	213	280	131	228 654	294 643	129
1971	5 717	6 263	110	223	292	131	229 054	290 387	127
1972	5 307	6 041	114	211	281	133	239 295	310 311	130
1973	5 296	5 681	107	213	270	127	259 871	313 461	121
1974	5 396	5 995	111	220	295	134	266 588	335 458	126
1975	5 410	6 161	114	226	304	135	280 109	358 517	128
1976	5 570	5 751	103	237	292	123	294 135	360 483	123
1977 (4)	4 892	5 070	104	230	279	121	306 150	352 511	115
1978	4 126	4 641	112	219	284	130	313 606	393 498	125

(1) A l'exclusion des voyageurs avec abonnement.

(2) L'année, période juin-septembre exclue.

(3) Période juin-septembre.

(4) Cession à la S.N.C.V. du trafic des autobus à partir du 1.7.1977.

23. — Mouvement sur les chemins de fer. — Ensemble des réseaux.

(Source : Société nationale des Chemins de Fer belges.)

ANNÉES	Voyageurs (1 000)	Nombre de voyageurs-km (1 000 000)	Tonnage transporté		
			Bagages	Charges incomplètes	Wagons complets
1900	139 138	2 719	61 138	580 566	55 107 918
1910	193 070	4 306	79 691	807 234	76 175 877
1920	223 327	5 205	75 070	1 008 115	70 417 611
1930	262 270	6 964	46 830	2 224 811	105 344 419
1940	89 331	2 803	4 894	—	40 222 224
1950	219 097	7 047	14 461	799 170	60 843 968
1955	235 369	7 846	7 800	646 700	69 590 614
1960	261 366	8 578	4 526	602 080	60 835 475
1961	265 147	8 693	4 163	588 282	61 382 520
1962	272 763	8 958	3 867	583 456	62 273 285
1963	276 273	9 009	3 303	549 677	65 326 784
1964	275 299	9 041	2 928	566 917	66 659 445
1965	273 543	8 975	2 982	603 911	63 923 403
1966	269 920	8 708	2 534	569 788	59 344 739
1967	265 046	8 534	2 212	557 090	59 431 035
1968	254 776	8 177	2 128	566 415	63 274 134
1969	247 844	8 238	2 033	600 825	69 226 445
1970	246 845	8 260	1 841	607 078	71 170 770
1971	245 475	8 425	1 873	586 458	66 418 137
1972	240 262	8 168	1 711	575 051	69 332 917
1973	236 618	8 093	1 840	560 502	75 524 004
1974	237 253	8 279	1 705	551 069	82 092 063
1975	232 099	8 258	1 995	480 565	59 200 754
1976	227 238	8 191	1 918	465 819	60 014 028
1977	200 357 (1)	7 667 (1)	1 904	447 689	58 331 734
1978	170 757	7 136	1 890	401 581	63 187 324

24. — Accidents sur les chemins de fer. — Stations, quais, voies.

(Source : Société nationale des Chemins de Fer belges.)

ANNÉES	Voyageurs transportés (1 000)	Trains- kilomètres (1 000) (2)	Voyageurs		Agents de l'Administration		Autres personnes		Total		
			Tués	Blessés	Tués	Blessés	Tués	Blessés	Tués	Blessés	Total
1938	213 439	90 591	15	112	26	101	42	29	83	242	325
1955	235 369	79 391	9	96	17	48	32	25	58	169	227
1960	261 366	79 032	3	86	4	23	52	43	59	152	211
1961	265 147	78 489	3	71	13	24	45	64	61	159	220
1962	272 763	80 443	2	63	6	33	51	50	59	146	205
1963	276 273	80 045	5	61	10	18	50	31	65	110	175
1964	275 299	81 606	5	54	5	19	63	66	73	139	212
1965	273 543	81 751	5	51	8	27	66	71	79	149	228
1966	269 920	79 596	3	44	4	19	65	59	72	122	195
1967	265 046	78 270	19	107	4	37	81	48	104	192	296
1968	254 776	79 441	4	80	17	31	54	60	75	171	246
1969	247 844	81 378	16	77	7	32	60	56	83	165	248
1970	246 845	83 306	3	51	8	21	52	64	63	136	199
1971	245 475	85 325	1	47	6	24	62	81	69	152	221
1972	240 262	86 958	4	38	6	17	56	55	66	110	176
1973	236 618	89 862	6	45	4	18	68	51	78	114	192
1974	237 253	92 503	21	67	4	23	65	49	90	139	229
1975	232 099	88 570	5	102	7	23	44	28	56	153	209
1976	227 238	89 338	14	66	4	9	39	15	57	90	147
1977	200 357 (1)	90 279	4	26	3	8	24	33	31	67	98
1978	170 757	93 519	4	35	4	12	18	30	26	77	103

(1) Cession à la S.N.C.V. du trafic des autobus à partir du 1.7.1977.

(2) Trains de voyageurs, trains de marchandises et trains de service.

Note : Tués : Personnes tuées sur le coup ou décédées dans les dépendances des chemins de fer. — Blessés : Personnes ayant subi par suite de leurs blessures une incapacité de travail de plus de 14 jours.

25. — Trafic des marchandises de la S.N.C.B.

(Source : Société nationale des Chemins de Fer belges.)

NATURE DES MARCHANDISES	TRAFIC							
	Intérieur		International		Transit		Total	
	t	1 000 tkm	t	1 000 tkm	t	1 000 tkm	t	1 000 tkm
1976								
Produits agricoles et alimentaires	367 556	19 976	1 050 710	112 029	858 235	131 513	2 276 501	263 518
Combustibles	6 949 496	488 517	3 050 752	304 728	3 448 604	436 675	13 448 852	1 229 920
Minerais	1 069 341	37 423	12 504 628	1 607 645	1 057 068	223 303	14 631 037	1 868 371
Produits métallurgiques	5 101 995	170 174	7 657 701	873 109	3 260 156	609 437	16 019 852	1 652 720
Matériaux de construction et produits des carrières	1 354 891	133 955	2 892 878	248 861	399 990	63 088	4 647 759	445 904
Produits textiles	16 381	1 639	118 746	17 454	90 114	13 520	225 241	32 613
Produits chimiques	651 843	47 914	2 585 998	306 580	1 481 125	240 827	4 718 966	595 321
Huiles industrielles, pétrole, brais et goudrons	1 306 006	134 864	986 168	221 396	67 309	13 545	2 359 483	369 805
Divers	246 489	20 162	661 487	74 208	778 361	95 759	1 686 337	190 129
Total:	17 063 998	1 054 624	31 509 068	3 766 010	11 440 962	1 827 667	60 014 028	6 648 301
1977								
Produits agricoles et alimentaires	408 580	15 374	1 724 377	165 629	826 133	125 253	2 959 090	306 256
Combustibles	7 429 561	503 437	2 400 007	254 003	3 529 185	446 971	13 358 753	1 204 411
Minerais	577 849	33 329	10 752 406	1 360 496	730 257	128 432	12 060 512	1 522 257
Produits métallurgiques	4 815 953	139 179	6 747 038	753 988	3 633 301	688 733	15 196 292	1 581 900
Matériaux de construction et produits des carrières	1 158 411	127 232	2 591 979	222 910	282 179	50 788	4 032 569	400 930
Produits textiles	5 229	590	92 103	13 989	38 637	7 418	135 969	21 997
Produits chimiques	562 945	47 523	2 722 307	314 825	1 218 473	207 524	4 503 725	569 872
Huiles industrielles, pétrole, brais et goudrons	1 620 071	177 120	955 626	219 500	318 665	79 471	2 894 362	476 091
Divers	282 634	25 295	909 275	110 202	1 998 553	265 505	3 190 462	401 002
Total:	16 861 233	1 069 079	28 895 118	3 415 542	12 575 383	2 000 095	58 331 734	6 484 716
1978								
Produits agricoles et alimentaires	412 919	21 322	1 312 976	138 771	1 245 448	166 939	2 971 343	327 032
Combustibles	7 074 966	511 695	3 078 677	328 676	3 396 725	439 480	13 550 368	1 279 851
Minerais	546 225	35 305	11 674 960	1 449 253	1 358 774	301 652	13 579 959	1 786 210
Produits métallurgiques	6 056 527	169 109	7 546 179	868 644	3 840 257	723 323	17 442 963	1 761 076
Matériaux de construction et produits des carrières	1 080 617	109 443	3 070 596	264 945	274 130	50 434	4 425 343	424 822
Produits textiles	3 659	300	75 996	12 021	24 552	4 985	104 207	17 306
Produits chimiques	454 168	35 864	2 787 362	320 230	1 397 305	243 674	4 638 835	599 768
Huiles industrielles, pétrole, brais et goudrons	1 604 421	180 824	918 851	208 468	269 032	66 773	2 792 304	456 065
Divers	373 158	43 653	1 112 800	127 944	2 196 044	294 846	3 682 002	466 443
Total:	17 606 660	1 107 515	31 578 397	3 718 952	14 002 267	2 292 106	63 187 324	7 118 573

26. — Tramways, autobus.

(Source : Ministère des Communications.)

SOCIETES	Etendue exploitée (km) (1)	Motrices		Parcours kilométr. de l'ensemble des véhicules (1 000 km)	Voyageurs transportés (en milliers)		Recettes (1 000 F)	
		Nombre (1)	Moyenne journal. en service		Nombre	Moyenne par jour	Total	Par km exploité

A. Tramways

1977

Soc. transp. interc. d'Anvers	80	166	116	6 151	33 267	91	280 528	3 507
Soc. transp. interc. de Bruxelles	153	467	322	18 101	102 354	280	736 941	4 771
Soc. transp. interc. de Gand	25	56	41	2 100	12 136	33	85 919	3 436
Total :	258	689	479	26 352	147 757	404	1 103 388	11 714

1978

Soc. transp. interc. d'Anvers	80	166	139	7 439	34 490	94	297 325	3 940
Soc. transp. interc. de Bruxelles	153	496	325	17 409	100 915	277	811 813	5 260
Soc. transp. interc. de Gand	25	56	41	2 189	12 367	34	91 861	3 895
Total :	258	718	505	27 037	147 772	405	1 200 999	13 095

B. Autobus

1977

Soc. transp. interc. d'Anvers	160	135	88	5 332	14 572	40	125 180	782
Soc. transp. interc. de Bruxelles	252	571	448	20 578	69 698	191	553 862	1 852
Soc. transp. interc. de Liège	470	350	287	14 638	47 226	133	377 759	804
Soc. transp. interc. de Verviers	54	43	34	1 906	6 953	19	46 553	861
Soc. transp. interc. de Gand	131	109	75	5 373	16 830	46	119 146	909
Soc. transp. interc. de Charleroi	156	94	73	3 782	12 999	36	93 686	601
Total :	1 223	1 302	1 005	51 609	168 278	465	1 316 186	5 809

1978

Soc. transp. interc. d'Anvers	163	135	89	5 323	14 092	39	120 765	785
Soc. transp. interc. de Bruxelles	252	581	409	21 250	72 700	199	637 645	2 198
Soc. transp. interc. de Liège	471	350	287	15 254	49 691	137	396 214	841
Soc. transp. interc. de Verviers	54	43	34	1 945	7 063	19	47 976	898
Soc. transp. interc. de Gand	131	109	75	5 430	16 253	45	120 105	972
Soc. transp. interc. de Charleroi	156	94	73	3 804	13 543	37	98 910	634
Total :	1 227	1 312	967	53 006	173 342	476	1 421 615	6 328

C. Métro (à partir du 20.9.1976)

1977

Soc. transp. interc. de Bruxelles	12	90	56	5 468	32 019	88	231 198	19 096
---	----	----	----	-------	--------	----	---------	--------

1978

Soc. transp. interc. de Bruxelles	12	90	56	5 039	34 825	95	279 241	23 076
---	----	----	----	-------	--------	----	---------	--------

(1) Situation au 31 décembre.

27. — Chemins de Fer vicinaux.

I. Personnel, matériel roulant et dépenses de premier établissement au 31 décembre.

SPECIFICATION	1938	1970	1971	1972	1973	1974	1975	1976	1977	1978
Nombre d'agents salariés	8 087	5 782	5 910	5 956	5 986	6 209	6 562	6 558	6 665	6 845
Nombre d'agents appointés ...	1 136	834	847	846	844	851	892	909	1 009	1 083
Locomotives :										
à vapeur	480	6	6	6	5	5	5	5	5	5
électriques	—	—	—	—	—	—	—	—	—	—
Voitures électromotrices	1 041	279	229	209	200	198	186	186	207	198
Voitures pour voyageurs :										
service à vapeur	1 436	—	—	—	—	—	—	—	—	—
service électrique	806	204	197	164	159	144	139	136	135	129
Voitures-fourgons :										
service à vapeur	121	—	—	—	—	—	—	—	—	—
service électrique	5	—	—	—	—	—	—	—	—	—
Fourgons à bagages :										
service à vapeur	397	—	—	—	—	—	—	—	—	—
service électrique	31	—	—	—	—	—	—	—	—	—
Wagons :										
service à vapeur	10 492	324	306	214	197	189	182	162	153	138
service électrique	2	—	—	—	—	—	—	—	—	—
Trolleybus	2	—	—	—	—	—	—	—	—	—
Gyrobuses	—	—	—	—	—	—	—	—	—	—
Automotrices	279	17	16	15	9	9	9	9	9	9
Autobus	68	2 057	2 095	2 131	2 173	2 262	2 275	2 343	2 316	2 356
Dépenses de premier établissement (1 000 000 F)	955	1 214	1 214	1 208	1 207	1 204	1 202	1 209	2 121	2 156

II. Accidents.

ANNÉES (1)	Kilo- mètres parcourus (× 1 000)	Voyageurs trans- portés (× 1 000)	Voyageurs		Agents de l'Administration		Autres personnes		Total		
			Tués	Blessés	Tués	Blessés	Tués	Blessés	Tués	Blessés	Total
1938	68 204	193 574	5	96	1	11	51	87	57	194	251
1950	74 737	279 916	5	657	1	1 244	36	411	42	2 312	2 354
1955	95 708	311 720	5	1 028	2	828	43	494	50	2 350	2 400
1961	111 259	300 080	1	1 083	1	493	49	563	51	2 139	2 190
1962	111 162	294 621	2	1 032	4	556	34	578	40	2 166	2 206
1963	114 570	298 581	3	1 141	0	604	41	643	44	2 388	2 432
1964	116 218	294 763	1	1 209	2	495	44	691	47	2 395	2 442
1965	115 604	288 306	5	893	1	458	42	835	48	2 186	2 234
1966	114 436	276 361	3	1 160	1	404	39	627	43	2 191	2 234
1967	111 971	271 217	2	886	1	394	29	581	32	1 861	1 893
1968	109 607	261 466	3	918	1	410	33	534	37	1 862	1 899
1969	108 742	255 951	2	776	1	367	25	506	28	1 649	1 677
1970	108 976	252 281	3	850	1	349	27	494	31	1 693	1 724
1971	109 643	251 078	3	908	2	396	23	709	28	2 013	2 041
1972	109 561	240 601	—	883	2	407	21	446	23	1 736	1 759
1973	110 568	241 154	—	749	2	430	18	427	20	1 606	1 626
1974	111 236	238 317	4	714	1	382	23	505	28	1 601	1 629
1975	112 193	240 114	1	721	—	429	20	448	21	1 598	1 619
1976	112 731	234 836	2	1 017	—	447	18	462	20	1 926	1 946
1977	112 379	267 272	1	672	—	516	26	354	27	1 542	1 569
1978	114 321	312 219	—	1 065	—	547	22	462	22	2 074	2 096

(1) Les chiffres antérieurs à 1950, concernent uniquement les lignes ferrées et les services d'autobus d'adjonction et de substitution.

III. Résultats de l'exploitation.

SPECIFICATIONS	1938	1968	1969	1970	1971	1972	1973	1974	1975	1976	1977	1978
Longueur exploitée au 31 déc. (km) :												
a. lignes ferrées (1)	4 808	378	368	282	279	249	216	216	216	217	217	200
b. services d'autobus d'adjonction et de substitution (2)	482	12 052	12 245	12 307	12 894	13 002	13 350	13 697	13 878	14 447	14 648	15 022
Total :	5 290	12 430	12 613	12 589	13 173	13 251	13 566	13 913	14 094	14 664	14 865	15 222
Km parcourus (× 1 000) (3) ...	68 205	104 001	103 339	103 628	105 006	104 982	106 566	107 535	108 455	110 506	110 450	113 082
Recettes (× 1 000 F) :												
Voyageurs	236 692	1 654 817	1 739 655	1 729 841	1 710 420	1 704 009	1 801 322	1 851 928	1 826 955	1 978 621	2 191 063	2 443 299
Bagages	121	—	—	—	—	—	—	—	—	—	—	—
Marchandises, finances et valeurs	44 900	1 316	1 676	757	—	—	—	—	—	—	—	—
Produits divers .	5 524	96 092	96 980	90 560	144 937	141 501	164 408	170 368	375 860	367 355	494 490	480 336
Recettes totales .	287 237	1 752 225	1 838 311	1 821 158	1 855 357	1 845 510	1 965 730	2 022 296	2 202 815	2 345 976	2 685 553	2 923 635
Dépenses (× 1 000 F)	289 656	1 848 330	1 945 543	2 143 767	2 588 082	2 885 424	3 529 014	3 817 105	4 719 237	5 362 334	6 064 333	6 565 267
Rapport de la dépense à la recette (%)	100,84	105,48	105,83	117,71	139,49	156,40	179,53	188,80	214,24	228,58	225,81	224,56
Recettes :												
Par jour-km exploité	148,77	385,16	399,31	396,34	385,88	380,52	369,99	398,23	428,20	437,11	494,97	526,21
Par train-km ...	4,21	16,85	17,79	17,57	17,67	17,60	18,45	18,81	20,31	21,23	24,31	25,85

IV. Autobus exploités par les Chemins de Fer vicinaux (4)

ANNÉES	Longueur exploitée au 31 décembre (km) (5)	Recettes (× 1 000 F)	Dépenses (× 1 000 F)	ANNÉES	Longueur exploitée au 31 décembre (km) (5)	Recettes (× 1 000 F)	Dépenses (× 1 000 F)
1938	3 731	31 800	31 100	1969	14 028	1 581 700	1 658 200
1958	9 451	766 200	744 300	1970	14 117	1 624 300	1 883 600
1959	10 029	806 100	785 600	1971	14 628	1 687 900	2 294 300
1960	10 525	908 800	878 300	1972	14 710	1 702 200	2 560 400
1961	11 126	986 100	950 300	1973	15 022	1 823 000	3 178 400
1962	11 949	1 045 800	1 013 500	1974	15 176	1 880 400	3 433 700
1963	12 429	1 122 500	1 108 000	1975	15 394	2 053 200	4 204 000
1964	12 871	1 218 300	1 201 000	1976	15 853	2 168 500	4 775 900
1965	13 224	1 261 000	1 261 000	1977	25 866	3 138 268	6 951 483
1966	13 430	1 367 300	1 394 500	1978	26 339	3 912 802	8 744 809
1967	13 831	1 411 100	1 458 400				
1968	13 894	1 477 900	1 549 800				

(1) Lignes ferrées = lignes électriques + autorails.

(2) Les autobus d'adjonction et de substitution améliorent ou remplacent des anciennes lignes à vapeur, autorails ou électriques.

(3) Le nombre de kilomètres parcourus par kilomètre exploité a été de 9 775 en 1960, de 9 674 en 1961, de 9 471 en 1962, de 9 464 en 1963, de 9 381 en 1964, de 9 121 en 1965, de 8 940 en 1966, de 8 544 en 1967, de 8 367 en 1968, de 8 193 en 1969, de 8 232 en 1970, de 7 971 en 1971, de 7 920 en 1972, de 7 855 en 1973, de 7 729 en 1974, et de 7 695 en 1975.

(4) Y compris les autobus d'adjonction et de substitution, ainsi que les autobus repris à la S.N.C.B. en 1977.

(5) Ces chiffres concernent également des lignes qui ne sont exploitées qu'au cours d'une partie de l'année.

28. — Longueur en km des routes de grande voirie au 1^{er} janvier.

(Source : Ministère des Travaux publics.)

PROVINCES ET ROUTES	1938	1969	1970	1971	1972	1973	1974	1975	1976	1977	1978
Anvers	—	50	64	73	113	165	172	172	172	..	174
	765	852	881	904	914	960	995	960	959	..	997
	202	128	127	127	127	128	128	129	127	..	126
Brabant	—	51	58	62	88	139	174	180	179	..	212
	754	921	942	943	969	960	1 030	1 093	1 060	..	1 126
	358	240	240	240	241	241	241	237	234	..	217
Hainaut	—	37	45	80	80	113	165	166	167	..	153
	834	1 031	1 031	1 035	1 047	1 042	1 043	1 040	1 039	..	1 060
	315	284	285	285	284	284	285	285	285	..	280
Liège	—	94	94	97	109	150	153	164	164	..	163
	1 398	1 599	1 597	1 601	1 610	1 633	1 655	1 649	1 644	..	1 639
	48	22	20	20	20	20	20	20	20	..	20
Limbourg	—	52	52	52	60	70	95	95	95	..	95
	851	889	886	893	899	898	918	926	978	..	1 032
	—	—	—	—	—	—	—	—	4	..	3
Luxembourg	1 200	1 381	1 385	1 386	1 398	1 398	1 408	1 457	1 425	..	1 524
	149	124	124	124	124	124	227	227	276	..	276
	—	—	—	—	9	30	66	66	66	..	66
Namur	1 279	1 435	1 435	1 434	1 457	1 456	1 461	1 426	1 460	..	1 484
	103	74	74	74	74	74	74	74	74	..	74
	—	57	64	86	135	137	137	137	137	..	150
Flandre orientale	873	1 027	1 038	1 040	1 065	1 090	1 099	1 124	1 169	..	1 188
	217	197	192	196	198	198	198	197	196	..	197
	—	32	34	35	60	65	65	68	68	..	65
Flandre occidentale	1 046	1 085	1 102	1 122	1 114	1 144	1 151	1 158	1 174	..	1 227
	188	182	182	182	182	182	183	183	183	..	183
	—	373	411	485	654	869	1 027	1 048	1 052	..	1 081
Royaume	9 000	10 220	10 297	10 358	10 473	10 581	10 760	10 833	10 908	..	11 277
	1 580	1 251	1 244	1 248	1 250	1 251	1 356	1 352	1 395	..	1 373
	Total:	10 580	11 844	11 953	12 090	12 375	12 700	13 139	13 230	13 352	..

29. — Répartition en pour cent des routes provinciales et de l'Etat d'après leur revêtement au 31 décembre.

(Source : Ministère des Travaux publics.)

NATURE DU REVÊTEMENT	1931	1934	1942	1972	1973	1974	1975	1976	1977
Pavage sans fondation	} 46	40	33	6	4	4	4
Pavage en ligne sur fondation									
Pavage mosaïqué sur fondation	2	5	9	2	2	2	1
Béton de ciment	3	7	12	18	17	17	17
Béton asphaltique	1	2	3	38	43	47	51
Autres revêtements hydrocarbonés	} 12	16	19	35	33	29	26
Empierrement ou macadam enduit									
Empierrement ou macadam non enduit	34	28	22	—	—	—	—
Divers	4	3	3	1	1	1	1

30. — Recensement quinquennal de la circulation routière.

a) Composition moyenne du trafic entre 6 et 22 h dans le Royaume.

CATEGORIES DE VEHICULES	1949	1952	1955	1960	1965	1970	1975
Voitures pour personnes	37,7	44,3	51,9	59,0	69,9	75,3	79,0
Autobus et autocars	1,1	1,0	1,4	1,4	1,5	1,4	1,2
Véhicules pour le transport de marchandises	17,1	18,6	20,1	20,1	18,6	17,8	15,3
dont :						5,4	4,9
— camionnettes	0,3	0,1
— tracteurs sans remorque					8,2	7,2	5,2
— camions à 2 essieux	10,4	10,6	11,2	11,7	2,4	0,9	0,8
— camions à 3 essieux et plus					1,8	2,8	3,3
— véhicules articulés	1,5	1,9	2,5	1,5		1,3	1,0
— trains de véhicules	0,1	0,1	0,2	0,2	0,2	0,2	0,2
Tracteurs agricoles et véhicules spéciaux					1,3	0,3	0,5
Motocyclettes et scooters	5,1	5,0	6,1	4,5	2,3	1,4	1,2
Véломoteurs	38,2	29,0	18,1	10,6	6,2	3,6	2,6
Bicyclettes	0,7	0,4	0,2	0,1	0,0
Véhicules tirés par des animaux							
<i>Total :</i>	100,0	100,0	100,0	100,0	100,0	100,0	100,0

b) Intensité moyenne du trafic entre 6 et 22 h dans chaque province et à Bruxelles-Capitale.

Année 1975

CATEGORIES DE VEHICULES	PROVINCES										Moyenne générale pour le Royaume
	An-vers	Brabant (sans Bruxelles Capitale)	Bruxelles Capitale	Hainaut	Liège	Limbourg	Luxembourg	Namur	Flandre orientale	Flandre occidentale	
Voitures pour personnes	8 204	7 528	21 805	5 466	4 330	5 047	1 854	2 872	6 565	4 804	5 039
Autobus et autocars	154	103	243	57	58	106	27	37	93	70	74
Véhicules pour le transport de marchandises	1 714	1 393	2 298	1 740	800	955	337	480	1 059	916	976
dont :											
— camionnettes	530	492	900	320	247	295	97	153	470	304	310
— tracteurs sans remorque	15	6	21	6	5	4	2	2	9	9	6
— camions à 2 essieux	568	505	761	322	286	339	116	167	523	326	336
— camions à 3 essieux et plus	64	79	197	67	38	63	20	27	67	49	51
— véhicules articulés	386	240	318	267	161	181	80	103	352	176	207
— trains de véhicules	151	71	101	58	63	73	22	28	108	52	66
Tracteurs agricoles	7	7	5	10	9	9	9	9	10	11	9
Véhicules spéciaux	5	4	15	5	4	4	2	2	6	5	4
Motocyclettes	28	39	106	46	41	22	15	27	28	20	30
Véломoteurs	112	76	116	96	59	103	35	48	120	91	79
Bicyclettes	376	137	114	84	49	299	22	32	367	289	166
<i>Total :</i>	10 600	9 287	24 702	6 804	5 350	6 545	2 301	3 507	8 718	6 206	6 377

31. — Transports routiers de marchandises ⁽¹⁾.

a) Evolution depuis 1965 des transports intérieurs et internationaux pour compte propre et pour compte de tiers.

ANNEES	Pour compte propre			Pour compte de tiers			Total		
	Transports intérieurs	Transports internationaux	Total	Transports intérieurs	Transports internationaux	Total	Transports intérieurs	Transports internationaux	Total
a. — Quantités transportées (en 1 000 000 t)									
1965	139	3	143	76	6	83	216	10	266
1966	151	4	155	70	7	77	221	12	233
1967	157	4	161	74	7	82	231	12	243
1968	156	4	161	77	9	86	233	14	248
1969	164	5	170	84	10	95	249	16	265
1970	195	6	202	102	10	113	298	16	315
1971	212	6	219	111	11	122	324	17	342
1972	208	6	215	110	13	123	319	19	338
1973	197	8	205	121	13	135	319	22	341
1974	192	8	200	125	16	141	317	24	342
1975	198	7	205	116	16	132	314	23	337
1976	199	7	207	109	14	124	308	22	331
1977	189	8	197	103	14	117	292	22	314
1978	195	8	203	106	15	121	301	23	324

b. — Tonnage kilométrique (en 1 000 000 tkm)

1965	4 106	605	4 713	2 339	1 480	3 819	6 446	2 085	8 531
1966	4 553	779	5 332	2 473	1 789	4 263	7 027	2 568	9 596
1967	4 675	794	5 469	2 488	2 005	4 494	7 163	2 800	9 963
1968	4 673	897	5 570	2 671	2 321	4 993	7 345	3 218	10 563
1969	4 916	1 182	6 098	3 009	2 514	5 524	7 925	3 696	11 622
1970	5 599	1 263	6 863	3 594	2 628	6 223	9 194	3 892	13 087
1971	6 005	1 530	7 535	3 895	2 897	6 793	9 900	4 427	14 328
1972	5 911	1 530	7 441	4 160	3 569	7 730	10 071	5 100	15 172
1973	5 587	2 070	7 658	4 460	3 842	8 302	10 048	5 912	15 961
1974	5 585	1 971	7 557	4 734	4 718	9 453	10 320	6 690	17 011
1975	5 466	1 786	7 253	4 367	4 900	9 267	9 833	6 687	16 521
1976	5 463	1 932	7 395	3 836	4 523	8 360	9 300	6 455	15 755
1977	5 446	1 967	7 413	3 805	4 433	8 237	9 250	6 399	15 650
1978	5 695	2 196	7 890	4 214	4 695	8 909	9 909	6 890	16 799

(1) Il s'agit des transports routiers de marchandises effectués par les véhicules belges d'une charge utile d'au moins une tonne. Les résultats sont basés sur une enquête par sondage.

31. — Transports routiers de marchandises (suite).

b) Evolution depuis 1965 des transports ordinaires, des ramassages et distributions et des navettes.

ANNEES	Quantité transportée (1 000 000 t)				Tonnes-kilomètres prestées (1 000 000 tkm)			
	Transport ordinaire	Ramassages et distributions	Navettes	Total	Transport ordinaire	Ramassages et distributions	Navettes	Total
1965	69	46	111	227	5 482	1 619	1 431	8 532
1966	74	51	108	233	6 142	1 912	1 542	9 596
1967	72	54	118	244	6 235	2 069	1 660	9 964
1968	70	55	124	248	6 566	2 228	1 770	10 564
1969	75	54	137	266	7 284	2 219	2 120	11 623
1970	79	58	178	318	7 757	2 401	2 930	13 087
1971	77	60	205	342	8 196	2 700	3 432	14 328
1972	89	68	182	339	9 241	2 968	2 964	15 173
1973	101	59	182	342	10 521	2 636	2 805	15 961
1974	105	62	176	343	11 500	2 768	2 742	17 011
1975	102	58	178	338	11 203	2 582	2 736	16 521
1976	91	62	178	332	10 299	2 791	2 666	15 756
1977	92	55	167	314	10 501	2 461	2 688	15 650
1978	95	60	168	324	11 125	2 856	2 818	16 799

31. — Transports routiers de marchandises (suite).

c) Transports par route (intérieurs, internationaux et total) d'après le genre de véhicules et le genre de transports.

Année 1978

RUBRIQUES	Genre de transport				Total	
	Pour compte propre		Pour compte de tiers		1 000 t	1 000 tkm
	1 000 t	1 000 tkm	1 000 t	1 000 tkm		
<i>Transports intérieurs :</i>						
Camions	134 586	2 901 724	49 748	1 132 128	184 334	4 033 853
Remorques	3 833	250 121	2 700	197 059	6 533	447 179
Semi-remorques	40 088	1 877 433	45 681	2 407 294	85 769	4 284 727
<i>Véhicules spéciaux :</i>						
— camions citernes pour produits non alimentaires ...	11 458	427 357	6 260	361 780	17 719	789 136
— camions citernes pour produits alimentaires	3 487	167 504	1 471	77 468	4 958	244 972
— frigos e.a.	1 062	70 449	578	38 537	1 640	108 986
Total :	194 515	5 694 588	106 438	4 214 266	300 954	9 908 854
<i>Transports internationaux :</i>						
Camions	1 775	382 446	1 623	445 850	3 398	828 296
Remorques	871	216 053	1 026	362 127	1 897	578 180
Semi-remorques	4 537	1 396 756	10 750	3 454 491	15 287	4 851 247
<i>Véhicules spéciaux :</i>						
— camions citernes pour produits non alimentaires ...	384	59 145	1 126	304 827	1 511	363 972
— camions citernes pour produits alimentaires	217	47 322	136	34 957	353	82 279
— frigos e.a.	257	93 881	143	92 595	400	186 476
Total :	8 042	2 195 602	14 804	4 694 847	22 846	6 890 450
<i>Total (intér. + internationaux) :</i>						
Camions	136 361	3 284 170	51 372	1 577 979	187 733	4 862 149
Remorques	4 704	466 174	3 727	559 186	8 430	1 025 359
Semi-remorques	44 626	3 274 189	56 430	5 861 785	101 056	9 135 974
<i>Véhicules spéciaux :</i>						
— camions citernes pour produits non alimentaires ...	11 843	486 502	7 387	666 606	19 230	1 153 108
— camions citernes pour produits alimentaires	3 704	214 826	1 606	112 425	5 311	327 251
— frigos e.a.	1 319	164 330	721	131 132	2 040	295 462
Total :	202 557	7 890 190	121 243	8 909 113	323 800	16 799 303

31. — Transports routiers de marchandises (suite).

d) Transports par route (intérieurs, internationaux et total) d'après la nature des marchandises et le genre du transport.

Année 1978

RUBRIQUES	Genre de transport				Total	
	Pour compte propre		Pour compte de tiers		1 000 t	1 000 tkm
	1 000 t	1 000 tkm	1 000 t	1 000 tkm		
<i>Transports intérieurs.</i>						
Produits agricoles et animaux vivants	9 810	479 432	6 099	303 211	15 910	782 643
Denrées alimentaires et fourrages	26 365	1 211 569	8 821	526 803	35 186	1 738 372
Combustibles minéraux solides	2 719	66 955	3 612	107 610	6 332	174 566
Produits pétroliers	11 144	409 052	4 327	213 424	15 472	622 476
Minerais et déchets pour la métallurgie	1 498	43 128	914	29 206	2 412	72 334
Produits métallurgiques	3 189	190 711	3 372	222 317	6 561	413 028
Minéraux bruts ou manufacturés et matériaux de construction	114 279	2 204 135	61 517	1 728 531	175 795	3 932 666
Engrais	4 827	110 622	2 326	83 421	7 154	194 043
Produits chimiques	2 569	148 812	4 087	278 165	6 657	426 977
Machines, véhicules, objets manufacturés n.d.a. et transactions spéciales	18 113	830 170	11 362	721 578	29 475	1 551 747
<i>Total:</i>	194 515	5 694 588	106 438	4 214 266	300 954	9 908 854
<i>Transports internationaux.</i>						
Produits agricoles et animaux vivants	1 268	322 932	1 273	455 207	2 541	778 139
Denrées alimentaires et fourrages	1 740	460 382	1 396	471 399	3 136	931 782
Combustibles minéraux solides	112	18 711	378	49 435	491	68 146
Produits pétroliers	152	22 711	384	79 873	536	102 583
Minerais et déchets pour la métallurgie	118	20 462	200	58 572	317	79 034
Produits métallurgiques	691	239 548	1 773	542 809	2 465	782 357
Minéraux bruts ou manufacturés et matériaux de construction	1 151	155 927	3 144	551 005	4 295	706 932
Engrais	101	21 097	293	56 063	393	77 160
Produits chimiques	761	208 661	1 939	714 056	2 700	922 717
Machines, véhicules, objets manufacturés n.d.a. et transactions spéciales	1 947	725 171	4 025	1 716 429	5 972	2 441 600
<i>Total:</i>	8 042	2 195 602	14 804	4 694 847	22 846	6 890 450
<i>Total (intérieurs + internationaux).</i>						
Produits agricoles et animaux vivants	11 078	802 364	7 372	758 418	18 450	1 560 782
Denrées alimentaires et fourrages	28 106	1 671 951	10 217	998 202	38 322	2 670 154
Combustibles minéraux solides	2 831	85 666	3 991	157 045	6 822	242 711
Produits pétroliers	11 297	431 763	4 711	293 297	16 008	725 060
Minerais et déchets pour la métallurgie	1 616	63 591	1 113	87 778	2 730	151 369
Produits métallurgiques	3 880	430 259	5 145	765 125	9 026	1 195 385
Minéraux bruts ou manufacturés et matériaux de construction	115 430	2 360 062	64 661	2 279 536	180 091	4 639 598
Engrais	4 928	131 720	2 619	139 484	7 547	271 204
Produits chimiques	3 330	357 473	6 026	992 221	9 357	1 349 694
Machines, véhicules, objets manufacturés n.d.a. et transactions spéciales	20 061	1 555 341	15 387	2 438 007	35 447	3 993 348
<i>Total:</i>	202 557	7 890 190	121 242	8 909 113	323 800	16 799 303

32. — Nombre de véhicules à moteur.

I. Aperçu rétrospectif.

ANNEE	Voitures privées	Autobus et autocars	Véhicules utilitaires				Total des véhicules précédents	Moto- cyclettes (10)
			Camions, camionnettes, camions citernes (8)	Tracteurs (9)	Tracteurs agricoles (9)	Véhicules spéciaux		
1930	99 303	1 544	57 191	—	—	158 038	52 856	
1940	109 896	764	58 056	—	—	168 716	32 529	
1946 (1)	86 001	790	91 039	—	—	177 830	72 320	
1948	177 288	1 942	125 739	—	—	304 969	108 641	
1950	273 599	2 325	142 241	—	—	418 165	139 932	
1952 (2) (3)	319 932	3 069	147 306	—	—	470 307	170 085	
1954	439 633 (7)	3 352	132 052 (7)	—	—	575 037	206 858	
1956 (4)	537 131	4 389	144 146	—	—	685 666	239 695	
1958	633 349	5 058	155 915	—	—	794 322	238 018	
1960	753 136	5 568	171 093	—	—	929 797	229 699	
1962	914 565	6 281	194 015	—	—	1 114 861	199 290	
1964	1 151 198	7 037	213 667	—	—	1 371 902	..	
1966 (5)	1 435 767	7 294	229 193		—	1 672 254	..	
1966 (6)	1 503 117	12 674	192 217	44 809	53 584	1 822 947	..	
1968	1 813 099	14 445	201 341	40 580	71 902	2 161 475	..	
1969	1 920 638	14 965	205 831	39 710	77 517	2 279 940	..	
1970	2 059 616	16 169	212 156	39 249	84 644	2 435 368	..	
1971	2 154 149	17 026	215 637	38 767	88 577	2 539 079	..	
1972	2 273 163	17 717	219 642	38 306	92 839	2 668 069	64 600	
1973	2 389 544	18 549	224 029	37 906	97 743	2 795 834	90 773	
1974	2 502 158	19 346	229 871	37 753	102 221	2 921 240	94 386	
1975	2 613 835	19 553	235 360	37 007	106 148	3 042 085	94 824	
1976	2 737 989	19 854	237 325	36 397	110 438	3 173 550	99 888	
1977	2 871 332	19 733	242 263	35 138	114 624	3 316 012	106 146	
1978	2 973 418	19 745	247 454	31 657	120 138	3 426 356	106 129	
1979	3 076 570	19 753	258 553	31 514	123 993	3 545 130	109 608	

- (1) Jusqu'en 1951 la statistique des véhicules à moteur était établie par le Ministère des Finances, sur base du nombre de véhicules déclarés à la taxe de circulation dans le courant de l'année. Certaines catégories de véhicules manquaient dans cette statistique.
- (2) L'Institut National de Statistique a repris du Ministère des Finances en 1952 la tâche d'établir cette statistique. La source des données restait la même, ce qui impliquait que certaines catégories manquaient toujours dans les chiffres.
- (3) De 1952 à 1954 inclusivement, la statistique se réfère au nombre de véhicules en circulation au 15 décembre.
- (4) A partir de 1956, on dénombre les véhicules en circulation au 1^{er} août.
- (5) Une estimation de la situation au 1^{er} août 1966 a été effectuée après avoir procédé à un échantillonnage parmi les doubles des signes fiscaux transmis par le Ministère des Finances.
- (6) A partir du 1^{er} août 1966, la statistique est établie en prenant comme base la documentation fournie par le Ministère des Communications. Celle-ci concerne tous les véhicules immatriculés par l'Office de la Circulation routière que ceux-ci possèdent un signe fiscal ou non.
- (7) A partir de 1954, des véhicules mixtes pouvant servir simultanément au transport de personnes et de marchandises ont été classés dans la catégorie des voitures privées alors qu'antérieurement ils étaient tous repris avec les véhicules servant au transport de marchandises.
- (8) Avant 1966, la statistique se référait à l'ensemble des véhicules servant au transport de marchandises, pour lesquels la taxe de circulation avait été payée. A partir de 1966 cette rubrique comprend tous les véhicules utilitaires, soumis ou non à la taxe de circulation.
- (9) L'Office à la Circulation routière n'a pas toujours pu déterminer si un tracteur devait être considéré comme un tracteur agricole ou comme un tracteur proprement dit. En 1968, suite à des recherches, les chiffres concernant les deux rubriques ont été corrigés dans la mesure du possible.
- (10) Motocyclettes immatriculées par le Ministère des Communications, Office de la Circulation routière, qu'elles soient soumises à la taxe de circulation du Royaume, ou à la taxe provinciale. Il s'agit des motocyclettes dépassant la vitesse de 40 km/h.

32. — Nombre de véhicules à moteur (suite).

II. Nombre de voitures privées par rapport au chiffre de la population

ANNÉE	Nombre de voitures privées	Population (× 1 000 habitants)	Nombre de voitures privées par 1 000 habitants	Nombre d'habitants pour une voiture privée
1930	99 303	8 092	12	81
1940	109 896	8 295	13	76
1946	86 001	8 389	10	97
1948	177 288	8 603	21	48
1950	273 599	8 654	32	32
1952	319 932	8 758	37	27
1954	439 633	8 841	50	20
1956	537 131	8 951	60	17
1958	633 349	9 079	70	14
1960	753 136	9 178	82	12
1962	914 565	9 251	99	10
1964	1 151 198	9 428	122	8
1966	1 503 117	9 556	157	6
1968	1 813 099	9 632	188	5
1969	1 920 638	9 660	199	5
1970	2 059 616	9 651	213	5
1971	2 154 149	9 695	222	5
1972	2 273 163	9 727	234	4
1973	2 389 544	9 757	245	4
1974	2 502 158	9 788	256	4
1975	2 613 835	9 813	266	4
1976	2 737 989	9 823	279	4
1977	2 871 332	9 837	292	3
1978	2 973 418	9 842	302	3
1979	3 076 570

III. Résultats par province

PROVINCES	Voitures privées	Autobus et autocars	Véhicules utilitaires				Total des véhicules précédents	Moto- cyclettes
			Camionnettes, camions, tous terrains, camions citernes	Tracteurs	Tracteurs agricoles	Véhicules spéciaux		
1^{er} août 1978								
Anvers	482 979	2 642	40 152	5 455	9 812	5 008	546 048	9 945
Brabant	733 891	7 596	64 409	5 308	18 272	5 849	835 325	23 091
Hainaut	367 563	1 303	27 077	4 146	16 365	4 310	420 764	19 232
Liège	311 496	1 618	25 023	3 704	13 565	3 381	358 787	18 188
Limbourg	212 864	1 672	16 486	2 176	9 593	2 525	245 316	5 848
Luxembourg	65 327	405	5 965	1 297	9 612	1 896	84 502	4 830
Namur	118 960	490	9 031	1 933	9 022	2 231	141 667	8 885
Flandre orientale	368 889	2 136	31 317	3 604	14 098	3 865	423 909	9 764
Flandre occidentale	311 449	1 883	27 994	4 034	19 799	4 879	370 038	6 346
Royaume :	2 973 418	19 745	247 454	31 657	120 138	33 944	3 426 356	106 129
1^{er} août 1979								
Anvers	498 996	2 531	41 944	5 649	10 320	5 140	564 580	10 702
Brabant	756 278	7 695	66 803	5 220	18 807	5 983	860 786	24 348
Hainaut	379 482	1 309	28 205	4 092	16 748	4 448	434 284	19 450
Liège	321 549	1 667	26 375	3 658	13 892	3 434	370 575	18 466
Limbourg	221 962	1 665	17 662	2 224	9 940	2 623	256 076	6 219
Luxembourg	68 034	397	6 555	1 274	9 954	1 944	88 158	4 865
Namur	123 571	504	9 656	1 899	9 222	2 288	147 140	8 918
Flandre orientale	383 650	2 125	32 497	3 635	14 712	3 941	440 560	10 025
Flandre occidentale	323 048	1 860	28 856	3 863	20 398	4 946	382 971	6 615
Royaume :	3 076 570	19 753	258 553	31 514	123 993	34 747	3 545 130	109 608

33. — Nombre de motocyclettes d'une cylindrée de moins de 250 cm³ au 31 décembre.

(Source : Administrations provinciales.)

ANNÉES	Anvers (1)	Brabant	Hainaut (1)	Liège	Limbou rg	Luxem- bourg (1)	Namur (1)	Flandre occidentale (1)	Flandre orientale (1)	Royaume
1970	1 898	5 407	7 681	8 129	2 573	1 395	2 983	1 946	2 260	34 272
1971	15 984	5 964	7 911	7 170	2 034	1 167	2 625	1 982	1 868	46 705
1972	11 552	7 317	10 608	10 370	3 081	1 232	2 070	3 943	2 002	52 175
1973	7 293	7 494	14 484	11 445	2 035	3 793	6 362	4 392	5 557	62 855
1974	4 192	7 038	12 274	9 925	2 256	3 446	5 694	3 600	4 903	53 328
1975	2 968	6 281	10 613	8 339	1 880	2 887	4 873	2 897	3 734	44 472
1976	3 097	5 893	9 052	7 346	1 483	2 498	4 384	2 477	3 396	39 626
1977	2 753	4 552	7 344	5 883	1 200	1 923	3 601	2 051	2 933	32 240
1978	2 082	3 677	5 529	4 613	909	1 455	2 660	1 497	2 112	24 534

(1) Dans la province d'Anvers les vélomoteurs dépassant 40 km/h sont considérés comme motocyclettes à partir de l'année 1971. Ce régime est également appliqué à partir de 1973 dans les provinces de Hainaut, Luxembourg, Namur, Flandre occidentale et Flandre orientale.

34. — Nombre de bicyclettes ⁽¹⁾.

(Source : Administrations provinciales.)

ANNÉES	Anvers	Brabant	Hainaut	Liège	Limbou rg	Luxem- bourg	Namur	Flandre occidentale (1)	Flandre orientale	Royaume
1964	551 697	378 996	256 897	135 092	277 995	48 107	69 896	482 710	599 797	2 801 187
1965	556 881	383 004	254 035	131 093	280 709	46 421	67 735	484 905	603 880	2 808 663
1966	561 481	387 030	245 749	125 504	280 345	45 193	65 167	487 448	607 236	2 805 153
1967	575 696	400 320	248 317	123 249	283 576	44 773	65 115	494 789	636 120	2 871 955
1968	583 599	409 129	245 714	125 906	284 466	44 545	64 338	497 363	642 019	2 897 079
1969	584 274	407 737	239 493	124 729	284 406	43 644	62 129	500 419	560 158	2 806 989
1970	584 938	404 530	230 115	119 303	280 662	42 607	59 207	464 691	555 197	2 741 250
1971	592 733	410 897	224 408	116 954	281 964	42 099	57 184	466 774	549 740	2 742 753
1972	610 726	428 829	220 101	115 634	290 892	41 437	56 067	554 906	561 359	2 879 951
1973	629 597	439 466	218 561	114 075	293 892	39 692	55 303	570 699	569 365	2 930 650
1974	664 058	475 440	280 794	118 838	305 471	40 646	59 026	520 834	584 144	3 049 251
1975	678 634	463 544	230 119	119 960	300 471	39 947	59 315	492 469	563 472	2 947 926
1976	708 192	483 054	241 040	126 038	304 574	39 944	62 175	505 176	605 379	3 075 572
1977	729 276	484 001	243 277	126 870	307 319	41 120	64 225	541 972	622 500	3 160 560
1978	751 159	494 595	247 208	127 295	312 941	41 309	63 160	561 976	635 288	3 234 931

(1) Les réglementations en ce qui concerne la taxe provinciale pour bicyclettes des enfants en-dessous d'un certain âge, diffèrent dans le temps et selon les provinces. Ces chiffres sont influencés par ces divergences.

35. — Nombre de bicyclettes à moteur auxiliaire.

(Source : Administrations provinciales.)

ANNÉES	Anvers (1)	Brabant	Hainaut (1)	Liège	Limbou rg	Luxem- bourg (1)	Namur (1)	Flandre occidentale (1)	Flandre orientale (1)	Royaume
1964	66 335	53 529	68 321	37 974	33 034	17 083	20 548	73 546	64 626	434 996
1965	62 015	51 334	66 452	36 506	31 558	17 204	21 346	67 709	63 419	417 543
1966	56 983	49 122	64 123	34 644	30 050	17 047	21 208	61 991	58 896	394 064
1967	53 346	48 279	62 990	33 512	29 075	16 618	21 362	57 535	56 307	379 024
1968	50 410	48 632	62 112	33 964	28 770	16 660	21 809	53 740	54 619	370 716
1969	50 776	51 261	63 577	35 764	29 445	16 697	22 625	54 702	55 477	380 324
1970	51 745	55 325	65 471	37 361	31 764	16 847	24 050	55 293	59 141	396 997
1971	41 908	59 961	66 892	39 012	34 018	17 174	25 127	56 872	62 187	403 151
1972	48 117	63 150	67 236	36 058	35 201	16 613	25 638	55 527	67 642	415 182
1973	58 930	72 710	64 587	39 465	38 926	14 171	22 941	58 253	69 960	439 943
1974	70 830	81 490	72 198	45 637	42 439	15 568	25 899	61 462	77 480	493 003
1975	77 267	88 975	77 159	49 371	44 881	17 047	28 408	66 077	83 145	532 330
1976	79 681	93 859	78 998	52 217	46 466	17 648	29 471	67 127	88 411	553 878
1977	73 607	85 855	73 383	46 802	37 722	16 287	28 149	59 643	79 185	500 633
1978	65 741	77 098	68 737	42 064	33 229	14 550	25 542	53 267	72 644	452 872

(1) Dans la province d'Anvers les vélomoteurs dépassant 40 km/h sont considérés comme motocyclettes à partir de l'année 1971. Ce régime est également appliqué à partir de 1973 dans les provinces de Hainaut, Luxembourg, Namur, Flandre occidentale et Flandre orientale.

36. — Répartition des véhicules à moteur neufs, mis en circulation d'après le pays de provenance. —
Période 1974 à 1978.

Pays de provenance	1974	1975	1976	1977	1978	Pays de provenance	1974	1975	1976	1977	1978
1. Voitures pour personnes						4. Tracteurs					
Rép. Féd. d'Allemagne ...	106 367	111 691	132 220	143 556	148 841	Pologne	9	10	2	1	—
Rép. dém. allemande ...	247	387	884	1 224	1 255	Suède	643	508	639	830	870
Autriche	2	—	—	—	—	Tchécoslovaquie	10	34	56	63	13
Belgique	909	555	372	311	65	U.R.S.S.	—	1	1	—	1 222
Espagne	746	527	940	2 750	3 061	U.S.A.	291	388	341	455	601
France	110 066	110 026	116 792	114 042	109 724	Divers (1) (2)	2 313	1 835	1 726	1 977	2 223
Italie	28 526	33 311	35 698	33 537	31 029	Total :	23 503	21 117	23 948	26 432	29 069
Israël	—	—	—	—	—	5. Total					
Japon	43 396	60 227	75 917	82 894	75 718	Rép. Féd. d'Allemagne ...	2 319	2 562	2 543	2 531	2 401
Pays-Bas	8 349	6 549	3 790	447	10	Rép. dém. allemande ...	—	9	17	33	56
Pologne	300	592	903	739	518	Autriche	64	23	32	54	57
Royaume-Uni	18 303	20 188	23 183	20 442	19 567	Belgique	3	2	2	3	5
Suède	8 155	7 280	10 905	13 141	13 870	Espagne	—	18	12	19	32
Yougoslavie	514	678	802	396	435	France	222	274	326	264	423
Tchécoslovaquie	979	952	1 763	1 711	1 441	Italie	1 200	1 058	1 035	1 037	1 121
U.R.S.S.	3 952	8 258	13 198	9 630	12 107	Japon	20	12	23	25	16
U.S.A.	4 927	2 974	3 256	3 748	6 009	Pays-Bas	442	277	388	363	399
Divers (2)	199	586	46	238	614	Pologne	54	103	94	54	31
Total :	335 937	364 781	420 669	428 806	424 264	Royaume-Uni	1 229	1 077	1 112	1 173	1 078
2. Autobus et autocars						Suède	947	836	785	934	779
Rép. Féd. d'Allemagne ...	856	653	719	731	732	Tchécoslovaquie	396	447	291	268	220
Belgique	398	386	471	228	428	Yougoslavie	10	10	5	—	—
Espagne	—	17	12	26	37	U.R.S.S.	103	94	44	45	30
France	121	122	55	50	67	U.S.A.	817	774	752	961	922
Italie	69	65	80	82	48	Divers (2)	352	317	398	431	443
Japon	—	—	—	—	2	Total :	8 178	7 893	7 859	8 195	8 013
Pays-Bas	113	139	123	110	100	3. Véhicules pour le transport de marchandises					
Royaume-Uni	47	48	75	66	61	Rép. Féd. d'Allemagne ...	117 090	121 161	143 197	155 437	160 598
Suède	85	162	168	202	66	Rép. dém. allemande ...	276	422	952	1 355	1 415
Tchécoslovaquie	—	1	1	—	—	Autriche	91	28	35	61	59
U.S.A.	49	53	21	18	9	Belgique	1 319	950	862	554	541
Divers (2)	82	25	47	28	26	Espagne	746	676	1 067	2 866	3 152
Total :	1 820	1 671	1 772	1 541	1 576	France	117 893	117 129	124 270	121 703	117 436
3. Véhicules pour le transport de marchandises						Italie	30 905	35 822	38 542	36 508	34 278
Rép. Féd. d'Allemagne ...	7 548	6 255	7 715	8 619	8 624	Israël	—	—	—	—	—
Rép. dém. allemande ...	29	26	51	98	104	Japon	43 868	60 831	76 745	84 328	78 438
Autriche	25	5	3	7	2	Pays-Bas	10 003	7 754	5 035	1 696	1 253
Belgique	9	7	17	12	43	Pologne	363	705	999	794	549
Espagne	—	114	103	71	22	Royaume-Uni	22 060	23 771	27 299	24 596	23 323
France	7 484	6 707	7 097	7 347	7 222	Suède	9 830	8 786	12 497	15 107	15 585
Italie	1 110	1 388	1 729	1 852	2 080	Tchécoslovaquie	1 385	1 434	2 111	2 042	1 674
Japon	452	592	805	1 409	2 702	Yougoslavie	524	688	807	396	435
Pays-Bas	1 099	789	734	776	744	U.R.S.S.	4 055	8 353	13 243	9 675	13 359
Royaume-Uni	2 481	2 458	2 929	2 915	2 617	U.S.A.	6 084	4 189	4 370	5 182	7 541
3. Véhicules pour le transport de marchandises						Divers (2)	2 946	2 763	2 217	2 674	3 306
3. Véhicules pour le transport de marchandises						Total général :	369 438	395 462	454 248	464 974	462 942

(1) Cette rubrique concerne surtout les grues et machines automotrices : elle en contenait, 2 119 en 1974, 1 678 en 1975, 1 597 en 1976, 1 837 en 1977 et 1 778 en 1978.
(2) Cette rubrique comprend en 1972 les véhicules appartenant à des personnes qui résident temporairement dans le pays. Les années précédentes, ces véhicules étaient repris dans la rubrique de leur pays de provenance.

37. — Répartition des véhicules à moteur d'occasion, mis en circulation d'après le pays de provenance. — Période 1974 à 1978.

Pays de provenance	1974	1975	1976	1977	1978	Pays de provenance	1974	1975	1976	1977	1978
1. Voitures pour personnes											
Rép. Féd. d'Allemagne ...	140 385	146 296	153 872	157 040	155 833	Suède	764	751	771	700	731
Rép. dém. allemande	279	267	278	306	397	Tchécoslovaquie	6	7	13	25	32
Autriche	1	—	—	—	—	U.R.S.S.	2	3	—	2	14
Belgique	841	1 096	1 277	1 260	1 225	U.S.A.	568	546	600	608	721
Espagne	678	939	1 243	1 254	1 332	Divers (1) (2)	2 013	1 877	1 953	2 243	2 441
						Total :	25 976	25 432	27 365	27 286	28 265
France	96 918	108 723	116 715	122 110	119 430	4. Tracteurs					
Italie	38 570	40 721	40 239	38 681	35 003	Rép. Féd. d'Allemagne ...	1 966	2 044	2 034	2 132	1 998
Israël	10	6	2	2	3	Rép. dém. allemande	—	—	3	3	4
Japon	13 137	20 027	27 986	36 463	44 483	Autriche	75	53	54	66	63
Pays-Bas	8 632	8 726	9 480	8 633	7 786	Belgique	8	8	7	3	2
						Espagne	—	9	16	24	27
Pologne	101	149	243	390	415	France	192	244	227	241	209
Royaume-Uni	35 625	35 011	33 412	30 963	27 895	Italie	444	489	459	505	565
Suède	8 791	9 990	11 001	12 130	13 360	Japon	11	11	10	2	4
Tchécoslovaquie	1 315	1 402	1 379	1 305	1 108	Pays-Bas	122	199	194	209	234
U.R.S.S.	826	1 053	1 568	2 544	3 450	Pologne	10	12	19	13	23
Yougoslavie	128	251	386	507	543	Royaume-Uni	1 498	1 692	1 585	1 605	1 508
U.S.A.	6 507	5 954	5 670	5 796	5 594	Suède	444	558	621	604	710
Divers (2)	175	227	89	78	97	Suisse	—	1	—	—	—
Total :	352 919	380 838	404 840	419 462	417 954	Tchécoslovaquie	169	176	170	200	186
						U.R.S.S.	60	61	45	75	50
2. Autobus et autocars						Yougoslavie	2	2	3	2	2
Rép. Féd. d'Allemagne ...	567	601	586	502	519	U.S.A.	578	611	574	636	662
Rép. dém. allemande	—	—	—	—	—	Divers (2)	181	245	202	170	189
Belgique	153	224	190	244	242	Total :	5 760	6 415	6 223	6 490	6 436
Espagne	—	1	4	6	13						
France	21	25	30	34	15	5. Total					
Italie	99	120	90	104	84	Rép. Féd. d'Allemagne ...	155 624	160 969	169 185	172 046	171 276
Pays-Bas	23	57	55	62	69	Rép. dém. allemande	303	300	308	341	434
Japon	—	3	3	—	1	Autriche	121	90	92	92	83
Royaume-Uni	76	59	55	72	49	Belgique	1 066	1 422	1 573	1 609	1 560
Suède	25	21	13	20	9	Espagne	678	962	1 292	1 330	1 432
Tchécoslovaquie	—	—	—	—	—	France	102 540	114 568	123 160	128 514	125 637
U.S.A.	8	15	23	9	16	Italie	40 093	42 283	41 845	40 334	36 720
Divers (2)	24	23	21	27	43	Israël	10	6	2	2	3
Total :	996	1 149	1 070	1 080	1 060	Japon	13 215	20 125	28 161	36 681	44 887
						Pays-Bas	9 475	9 781	10 532	9 755	8 907
3. Véhicules pour le transport de marchandises						Pologne	111	163	269	409	446
Rép. Féd. d'Allemagne ...	12 706	12 028	12 693	12 372	12 926	Royaume-Uni	39 829	39 391	37 977	35 524	32 372
Rép. dém. allemande	24	33	27	32	33	Suède	10 024	11 320	12 406	13 454	14 810
Autriche	45	37	38	26	20	Suisse	—	1	—	—	—
Belgique	64	94	99	102	91	Yougoslavie	130	253	389	509	545
Espagne	—	13	29	46	60	Tchécoslovaquie	1 490	1 585	1 562	1 530	1 326
France	5 409	5 576	6 188	6 129	5 983	U.R.S.S.	398	1 117	1 613	2 621	3 514
Italie	980	953	1 057	1 044	1 068	U.S.A.	7 661	7 126	6 867	7 049	6 993
Japon	67	84	162	216	399	Divers (2)	2 393	2 372	2 265	2 518	2 770
Pays-Bas	698	799	803	851	818	Total général :	385 651	413 834	439 498	454 318	453 715
Pologne	—	2	7	6	8						
Royaume-Uni	2 630	2 629	2 925	2 884	2 920						

(1) Cette rubrique concerne surtout les grues et machines automotrices : elle en contenait, 1 940 en 1974, 1 683 en 1975, 1 749 en 1976, 2 047 en 1977 et 1 972 en 1978.

(2) Cette rubrique comprend en 1972 les véhicules appartenant à des personnes qui résident temporairement dans le pays. Les années précédentes, ces véhicules étaient repris dans la rubrique de leur pays de provenance.

38. — Accidents de roulage et de la circulation sur la voie publique. — Royaume : années 1930, 1935, 1939, 1950, 1955 et 1960 à 1978.

ANNEES	Nombre d'accidents		Nombre de victimes				Nombre de décès endéans les 30 jours de l'accident (3)
	Avec tués et/ou blessés	Avec dommages matériels	Tués (1)	Mortellement blessés (2)	Blessés graves	Blessés légers	
1	2	3	4	5	6	7	8
1930	18 872		466	..	8 858		..
1935	24 907		613	..	10 390		..
1939	28 072		637	..	11 346		..
1950	61 098		721
1955	39 144	86 096	828	..	3 453	16 177	..
1960	60 200	115 163	1 097	..	9 687	40 670	..
1961	64 025	123 301	1 079	..	13 894	64 756	..
1962	63 590	135 911	1 127	..	15 114	69 422	..
1963	63 848	151 145	1 207	..	15 084	69 184	..
1964	73 255	162 908	1 351	..	15 145	70 806	1 880
1965	73 277	170 834	1 392	..	17 626	80 920	2 299
1966	69 168	166 578	1 291	..	17 847	81 547	2 403
1967	69 523	161 082	1 359	..	16 848	76 846	2 332
1968	70 009	155 304	1 395	..	17 552	77 220	2 488
1969	73 646	156 837	1 430	..	18 447	78 101	2 673
1970	76 968	146 424	1 544	..	19 305	81 368	2 696
1971	71 811	124 064	1 766	..	24 585	81 648	2 949
1972	75 883	128 664	1 829	..	23 050	74 686	3 066
1973	66 427	..	1 866	1 049	24 882	79 827	3 128
1974	63 539	..	1 779	886	22 194	72 551	2 905
1975	60 376	..	1 589	757	20 654	67 167	2 665
1976	62 548	..	1 712	776	19 389	62 743	2 346
1977	63 123	..	1 758	764	19 813	64 250	2 488
1978	63 814	..	1 811	778	19 764	66 054	2 522
					20 911	66 363	2 589

(1) Jusqu'à l'année 1970 y compris : décédés sur place.

A partir du mois de janvier 1971 : décédés sur place ou avant l'admission à l'hôpital.

(2) A partir de 1973 : les victimes qui sont décédées dans les 30 jours suivant l'accident mais qui ne sont pas décédées sur place ou avant l'admission à l'hôpital.

(3) Total des tués et des blessés qui sont décédés dans les 30 jours suivant l'accident.

Jusqu'au 31 décembre 1972 : d'après la statistique des causes de décès. Ces données sont également comprises dans les colonnes 4, 6 et 7.

A partir du 1^{er} janvier 1973 : d'après les renseignements fournis par les parquets. Total des colonnes 4 et 5. Les mortellement blessés ne sont plus compris dans les colonnes 6 et 7.

39. — Accidents de roulage et de la circulation sur la voie publique en 1978 par province.

PROVINCES	Nombre d'accidents avec tués et/ou blessés	Nombre de victimes			
		Tués (1)	Mortellement blessés (2)	Blessés graves	Blessés légers
Anvers	11 176	321	125	3 523	11 588
Brabant	13 046	309	154	3 224	14 265
Hainaut	7 261	217	99	3 087	7 074
Liège	5 833	172	101	2 011	6 091
Limbourg	5 214	169	50	2 198	5 355
Luxembourg	1 563	70	30	755	1 598
Namur	2 726	140	48	1 205	2 659
Flandre orientale	9 089	223	101	2 555	9 621
Flandre occidentale	7 906	190	70	2 353	8 112
<i>Le Royaume :</i>	63 814	1 811	778	20 911	66 363

(1) (2) Voir les remarques tableau 38.

40. — Autobus et autocars.

(Source : Ministère des Communications.)

SITUATION AU 31 DÉC.	LIGNES D'AUTOBUS AUTORISÉES											
	A des particuliers		A la Société nationale des chemins de fer vicinaux (2)						A la S.N.C.B.		Aux sociétés de tramways	
			exploitées				Total					
	en régie (1)		par des fermiers									
	Nombre	Longueur (km)	Nombre	Longueur (km)	Nombre	Longueur (km)	Nombre	Longueur (km)	Nombre	Longueur (km)	Nombre	Longueur (km)
1	2	3	4	5	6	7	8	9	10	11	12	13
1964	38	662	278	10 740	43	1 286	321	12 026	176	6 929	103	883
1965	38	662	275	11 000	45	1 369	320	12 369	177	7 025	118	941
1966	39	693	274	11 186	45	1 375	319	12 561	173	6 698	119	970
1967	38	674	277	11 519	46	1 385	323	12 904	172	6 863	115	977
1968	38	674	280	11 646	45	1 382	325	13 028	172	6 858	120	966
1969	38	674	285	11 873	43	1 346	328	13 219	171	6 873	135	1 061
1970	38	674	285	11 992	42	1 304	327	13 296	171	6 981	141	1 148
1971	2	33	285	12 181	50	1 697	335	13 878	184	7 481	152	1 220
1972	2	33	283	12 257	49	3 005	332	15 262	184	7 713	130	1 202
1973	2	33	283	12 416	50	2 796	333	15 212	184	7 743	129	1 206
1974	1	21,7	283	12 572	50	2 812	333	15 388	176	7 887	129	1 279
1975	1	21,7	284	12 752	50	2 869	334	15 621	177	8 120	138	1 302
1976	1	21,7	290	13 182	50	2 844	340	16 026	177	8 264	139	1 324
1977	1	21,7	327	15 608	211	9 388	538	24 996	—	—	142	1 349
1978	1	21,7	331	15 916	208	9 208	539	26 124	—	—	141	1 587

40. — Autobus et autocars (suite).

SITUATION AU 31 DÉCEMBRE	Lignes d'autobus autorisées			Services d'autocars			Services spéciaux d'autobus (3)	
	Total			Nombre d'entre- preneurs	Véhicules affectés		Nombre d'entre- preneurs	Véhicules pourvus d'un permis de circulation
	Nombre	Longueur	Nombre de véhicules		exclusivement aux services d'autocars	aux services publics d'autobus et d'autocars		
				14			15	16
1964	638	20 500	3 943	884	(4) 2 531	(5) 60	3 251	1 699
1965	653	20 997	3 983	882	(4) 2 728	(5) 48	4 035	1 873
1966	650	21 122	4 054	884	(4) 2 895	(5) 8	4 614	1 847
1967	648	21 418	4 121	881	(4) 2 976	—	4 266	2 008
1968	655	21 526	4 224	830	(4) 3 211	—	4 308	2 078
1969	672	21 827	4 231	817	(4) 3 221	—	4 688	2 263
1970	680	22 099	4 431	824	(4) 3 150	—	4 995	2 353
1971	673	24 309	4 521	801	(4) 3 076	—	5 744	2 994
1972	648	24 210	4 699	792	(4) 3 037	—	6 121	3 284
1973	648	24 194	4 836	778	(4) 3 084	—	6 475	3 667
1974	643	24 576	5 045	770	(4) 3 106	—	6 847	3 896
1975	650	25 064	5 170	754	(4) 3 007	—	7 041	4 069
1976	657	25 636	5 330	748	(4) 3 072	—	7 197	4 275
1977	681	26 367	5 373	703	(4) 3 188	—	8 250	4 447
1978	681	26 533	5 409	696	(4) 3 207	—	8 654	4 493

(1) Y compris les services saisonniers.

(2) Y compris les services repris à la S.N.C.B.

(3) Véhicules affectés à des services spéciaux d'autobus. — La catégorie des services privés de transport en commun de personnes a cessé d'exister depuis la mise en application de l'arrêté-loi du 30 décembre 1946. Sans que l'analogie soit parfaite, on peut faire correspondre à ces services privés, les services spéciaux d'autobus prévus par la législation en vigueur actuellement.

(4) A partir du 31-3-1950, véhicules autorisés à circuler tous les jours.

(5) A partir du 31-3-1950, véhicules autorisés le dimanche et les jours fériés seulement. Ces autocars sont déjà compris dans la colonne 21 (services spéciaux d'autobus).

Tourisme et industrie hôtelière

1. — Tourisme et hôtellerie.

I. — Nombre de nuitées par pays de résidence habituelle et par région touristique (1).

Période 1977 - 1978

PAYS DE RESIDENCE HABITUELLE	Littoral		Villes d'art (2)		Meuse et Ardennes	
	1977	1978	1977	1978	1977	1978
République fédérale d'Allemagne	748 896	574 735	425 771	406 925	80 228	71 323
Autriche	11 990	9 913	35 949	35 155	2 673	2 568
Royaume-Uni	477 138	463 103	409 210	414 245	45 094	40 987
Danemark	2 584	2 158	41 175	43 533	4 744	3 478
Espagne	9 763	5 680	100 532	86 203	4 422	2 499
France	390 206	273 254	394 342	353 046	72 930	60 023
Grèce	2 541	2 091	35 574	29 956	853	1 076
Irlande (Rép.)	1 913	1 241	23 502	22 025	679	825
Italie	20 510	18 080	132 761	132 778	14 313	13 970
Gr.-Duché du Luxembourg	106 302	86 146	20 701	20 984	3 037	4 197
Norvège	4 390	2 495	26 174	23 174	4 599	2 923
Pays-Bas	296 614	227 977	297 990	277 243	597 835	592 103
Portugal	1 341	1 461	31 388	32 894	2 833	2 901
Suède	3 176	1 651	51 660	45 553	3 393	2 669
Suisse	7 734	6 673	55 679	57 121	3 794	4 681
Turquie	1 188	667	20 666	15 003	379	459
U.R.S.S.	827	272	13 592	8 312	568	361
Autres pays d'Europe	8 305	8 832	101 896	88 314	4 656	3 798
Japon	3 291	810	129 932	49 581	2 888	1 912
Autres pays d'Asie		1 562		96 617		2 374
République du Zaïre	5 279	2 295	35 864	39 438	2 385	1 353
Autres pays d'Afrique	7 290	7 779	122 286	112 095	6 130	2 323
Canada	2 836	2 709	56 363	52 643	3 261	2 782
Etats-Unis d'Amérique	10 882	9 156	433 031	395 622	10 095	9 223
Amérique Centrale et Mexique	559	534	24 073	27 001	848	1 029
Amérique du Sud	772	542	45 963	52 380	861	1 253
Océanie	1 137	1 110	23 446	20 660	1 387	1 242
Apatrides	—	—	5	—	—	—
<i>Total pays étrangers :</i>	2 127 464	1 712 926	3 089 525	2 938 501	874 885	834 332
Belgique	14 533 535	12 642 587	438 601	393 263	3 886 795	3 660 058
<i>Total général :</i>	16 660 999	14 355 513	3 528 126	3 331 764	4 761 680	4 494 390

(1) Y compris les nuitées du camping.

(2) Anvers, Bruges, Bruxelles, Gand, Louvain, Liège, Malines, Tongres et Tournai.

1. — Tourisme et hôtellerie. (suite)

I. — Nombre de nuitées par pays de résidence habituelle et par région touristique ⁽¹⁾ (suite).

Période 1977 - 1978

PAYS DE RESIDENCE HABITUELLE	Campine		Autres communes touristiques		Royaume	
	1977	1978	1977	1978	1977	1978
République fédérale d'Allemagne	26 793	37 640	129 470	139 996	1 411 158	1 230 619
Autriche	1 532	1 316	8 695	7 152	60 839	56 104
Royaume-Uni	7 327	7 058	82 865	94 343	1 021 634	1 019 736
Danemark	897	584	10 908	11 551	60 308	61 304
Espagne	1 785	1 064	12 674	12 808	129 176	108 254
France	10 091	5 894	121 246	121 837	988 815	814 054
Grèce	812	1 148	3 027	3 338	42 807	37 609
Irlande (Rép.)	79	459	4 685	5 575	30 858	30 125
Italie	4 703	3 527	32 326	31 006	204 613	199 361
Gr.-Duché du Luxembourg	338	419	5 524	4 102	135 902	115 848
Norvège	7 551	3 748	6 684	4 752	49 398	37 092
Pays-Bas	677 348	653 282	172 619	200 817	2 042 406	1 951 422
Portugal	246	314	5 815	4 289	41 623	41 859
Suède	728	763	9 720	10 478	68 677	61 114
Suisse	967	1 555	11 756	10 233	79 930	80 263
Turquie	367	240	2 265	2 199	24 865	18 568
U.R.S.S.	40	216	1 317	3 590	16 344	12 751
Autres pays d'Europe	2 621	3 055	17 966	20 932	135 444	124 931
Japon	1 074	358	7 539	5 889	144 724	58 550
Autres pays d'Asie		346		6 341		107 240
République du Zaïre	91	52	4 799	5 911	48 418	49 049
Autres pays d'Afrique	1 838	983	10 697	11 652	148 241	134 832
Canada	250	401	9 250	7 616	71 960	66 151
Etats-Unis d'Amérique	3 069	2 662	94 136	76 982	551 213	493 645
Amérique Centrale et Mexique	2 100	117	1 662	4 385	29 242	33 066
Amérique du Sud	594	198	2 514	3 216	50 704	57 589
Océanie	348	286	7 636	4 603	33 954	27 901
Apatrides	—	—	—	—	5	—
<i>Total pays étrangers :</i>	753 589	727 685	777 795	815 593	7 623 258	7 029 037
Belgique	1 098 193	1 142 715	1 623 722	1 563 716	21 580 846	19 402 339
<i>Total général :</i>	1 851 782	1 870 400	2 401 517	2 379 309	29 204 104	26 431 376

(1) Y compris les nuitées du camping.

1. — Tourisme et hôtellerie (suite).

II. — Nombre total des nuitées par catégorie d'établissements touristiques. — Période 1967-1978.

ANNÉES	Hôtels reconnus			Etablissements non reconnus		Etablissements pour tourisme social		
	Capacité			Capacité		Capacité		
	moins de 40 pers.	40-149 pers.	150 pers. et plus	moins de 40 pers.	40-149 pers.	moins de 40 pers.	40-149 pers.	150 pers. et plus
1967	1 294 360	2 527 676	1 573 913	1 193 405	309 889	56 657	614 214	1 116 585
1968	1 081 009	2 434 050	1 553 148	1 053 229	288 301	41 767	519 601	1 242 391
1969	1 092 310	2 451 342	1 687 391	1 054 263	295 667	53 958	535 162	1 220 167
1970	1 140 343	2 587 675	1 759 036	1 047 976	313 826	56 413	570 713	1 241 138
1971	1 121 015	2 604 615	1 617 018	1 032 818	320 970	51 197	594 980	1 271 228
1972	1 101 594	2 572 347	1 611 831	955 195	307 840	53 016	610 526	1 446 854
1973	1 103 621	2 550 599	2 020 747	926 891	316 437	38 140	597 584	1 558 593
1974	1 124 131	2 556 370	2 111 133	946 305	347 640	29 577	618 928	1 717 413
1975	1 122 789	2 760 573	2 205 005	937 345	312 194	26 887	701 540	1 724 339
1976	1 090 720	2 793 573	2 197 835	902 652	315 759	24 787	681 163	1 714 209
1977	1 014 209	2 506 628	2 360 130	792 995	282 672	22 949	655 047	1 854 036
1978	921 037	2 213 143	2 326 440	662 410	244 796	25 895	604 267	1 947 534

II. — Nombre total des nuitées par catégorie d'établissements touristiques. — Période 1967-1978 (suite).

ANNÉES	Etablissements de cure	Colonies de vacances	Villas, appartements et chambres meublés, hôtes payants	Camping	Total
1967	691 826	2 446 474	9 141 702	4 220 550	25 177 251
1968	695 855	2 362 874	9 272 246	4 456 900	25 001 371
1969	714 210	2 408 526	9 363 104	5 122 652	25 998 752
1970	706 468	2 359 371	9 614 765	5 433 464	26 831 188
1971	723 011	2 281 943	9 866 823	5 975 322	27 460 940
1972	681 112	2 246 485	9 432 538	6 138 626	27 157 964
1973	684 864	2 135 825	8 978 059	6 764 030	27 675 390
1974	706 591	2 016 336	8 658 333	6 932 105	27 764 862
1975	716 468	1 974 070	8 815 652	8 203 834	29 500 696
1976	709 396	1 960 265	8 546 679	8 866 440	29 803 478
1977	705 640	1 965 453	9 046 809	7 997 536	29 204 104
1978	589 857	1 746 191	7 386 143	7 763 663	26 431 376

1. — Tourisme et hôtellerie (suite).

III. — Nombre d'établissements en activité pendant le mois d'août d'après les classes de capacité et capacité de ces établissements. — Période 1969-1978.

ANNÉES	Hôtels reconnus			Etablissements non reconnus		Etablissements pour tourisme social		
	Capacité			Capacité		Capacité		
	moins de 40 pers.	40-149 pers.	150 pers. et plus	moins de 40 pers.	40-149 pers.	moins de 40 pers.	40-149 pers.	150 pers. et plus
Nombre d'établissements								
1969	1 179	569	57	2 162	82	34	122	51
1970	1 143	548	57	2 064	85	30	121	52
1971	1 162	557	55	1 937	84	25	125	54
1972	1 133	555	57	1 814	83	24	130	56
1973	1 130	541	68	1 702	83	24	129	56
1974	1 097	535	67	1 604	82	21	132	61
1975	1 080	524	68	1 491	78	20	136	62
1976	1 043	517	67	1 387	77	25	133	64
1977	1 057	504	64	1 310	71	23	133	72
1978	1 025	475	65	1 204	68	26	123	78
Capacité								
1969	24 726	34 971	13 580	27 839	4 432	858	9 470	17 118
1970	24 124	33 629	13 309	26 831	4 793	761	9 494	17 055
1971	24 532	34 707	12 909	25 844	4 748	669	9 483	18 862
1972	24 111	34 392	13 645	24 621	4 702	591	10 462	20 766
1973	23 758	34 342	18 406	23 692	4 844	581	10 235	21 384
1974	23 067	33 866	20 542	22 778	4 804	537	10 417	23 160
1975	22 997	33 119	19 618	21 518	4 339	519	10 439	23 259
1976	22 146	32 860	19 376	19 862	4 402	643	10 341	24 002
1977	22 399	32 185	18 867	18 989	4 088	565	10 207	26 127
1978	21 631	30 253	19 162	17 985	4 130	660	9 465	28 696

III. — Nombre d'établissements en activité pendant le mois d'août d'après les classes de capacité et capacité de ces établissements. — Période 1969-1978 (suite).

ANNÉES	Etablissements de cure	Colonies de vacances	Camping	Total
Nombre d'établissements				
1969	38	236	558	5 088
1970	39	240	654	5 033
1971	39	229	679	4 946
1972	37	224	660	4 773
1973	37	213	651	4 634
1974	39	208	638	4 484
1975	39	200	622	4 320
1976	39	192	614	4 158
1977	40	181	643	4 098
1978	33	172	649	3 918
Capacité				
1969	3 524	32 631	205 312	374 461
1970	3 547	32 182	229 747	395 472
1971	3 602	32 223	245 619	413 198
1972	3 355	32 837	242 784	412 266
1973	3 414	31 004	251 595	423 255
1974	3 479	29 645	254 529	426 824
1975	3 358	29 930	268 318	437 414
1976	3 344	30 147	253 704	420 827
1977	3 636	30 038	260 454	427 555
1978	2 639	29 216	295 855	459 692

1. — Tourisme et hôtellerie (suite).

 IV. — Nombre de nuitées par région touristique ⁽¹⁾. — Période 1968-1978.

ANNÉES	Littoral	Villes d'art	Meuse et Ardennes	Campine	Autres communes touristiques	Total
1968	16 541 068	2 820 302	3 088 252	1 394 807	1 156 942	25 001 371
1969	16 833 287	2 860 317	3 306 626	1 635 630	1 362 892	25 998 752
1970	17 109 903	2 966 965	3 533 647	1 626 403	1 594 270	26 831 188
1971	17 203 232	2 926 501	3 793 458	1 868 987	1 668 762	27 460 940
1972	16 656 034	2 890 161	4 109 600	1 789 752	1 712 417	26 515 615
1973	16 597 130	3 078 289	4 100 126	1 941 508	1 958 337	27 675 390
1974	16 423 076	3 277 839	4 156 259	1 860 041	2 047 647	27 764 862
1975	17 172 589	3 387 060	4 540 773	2 058 048	2 342 226	29 500 696
1976	17 149 593	3 368 157	4 657 118	2 218 754	2 409 856	29 803 478
1977	16 660 999	3 528 126	4 761 680	1 851 782	2 401 517	29 204 104
1978	14 355 513	3 331 764	4 494 390	1 870 400	2 379 309	26 431 376

(1) Y compris les nuitées du camping.

2. — Recettes et dépenses du tourisme et des voyageurs.

Période 1970-1978.

(Source : Banque nationale de Belgique.)

ANNÉES	Tourisme et voyageurs			Total des transactions sur services		
	Recettes	Dépenses	Soldes	Recettes	Dépenses	Soldes
(× 1 000 000 000 F)						
1970	17,4	24,6	- 7,2	152,8	177,9	+ 4,9
1971	18,5	28,7	- 10,2	137,5	159,4	+ 8,1
1972	19,5	31,9	- 12,4	177,7	164,1	+ 13,6
1973	25,1	41,7	- 16,6	226,9	218,1	+ 8,8
1974	27,8	45,7	- 17,9	344,4	328,8	+ 15,6
1975	31,8	51,9	- 20,1	365,1	337,0	+ 28,1
1976	33,0	55,7	- 22,7	397,1	354,4	+ 43,1
1977	41,8	67,9	- 26,1	378,6	432,8	+ 45,8
1978	42,9	71,3	- 28,4	530,1	492,5	+ 37,6

N.B. — Par suite de modifications dans leur mode de calcul, les données à partir de 1970 ne sont pas comparables avec celles des années antérieures.

Postes, Télégraphes, Téléphones

1. — Postes.

I. Trafic postal (Trafic intérieur et international réunis).

(Source : Régie des Postes.)

SPECIFICATIONS		1938	1974	1975	1976	1977	1978	
Lettres privées (milliers)	ordinaires	318 486	770 411	734 881	769 715	937 820	959 319	
	recommandées	6 935	19 692	19 152	19 753	20 398	21 254	
	assurées	254	488	490	510	504	366	
	Total :	325 675	790 591	754 523	789 978	958 722	980 939	
	sommes assurées (× 1 000 F)	—	—	—	—	—	—	
Envois de service (milliers)	ordinaires	68 741	228 447	224 913	157 624	107 158	101 746	
	recommandés	2 108	7 311	8 029	8 543	8 663	7 635	
	objets réservés	—	69 153	69 621	69 176	66 590	66 296	
	Total :	70 849	304 911	302 563	235 343	182 411	175 677	
Ensemble des lettres (milliers) :		396 524	1 095 502	1 057 086	1 025 321	1 141 133	1 156 616	
Cartes postales	(milliers)	93 178	60 753	55 776	54 805	24 952	23 523	
Cartes de visite sous enve- loppe ouverte	»	10 515	8 786	5 107	5 079	9 427	9 486	
Journaux	»	449 791	750 343	687 040	711 607	733 063	793 228	
Imprimés	»	424 045	633 253	466 135	620 607	906 609	1 191 051	
Echantillons	»	24 125	21 414	19 555	18 741	18 580	19 776	
Papiers d'affaires	»	27 125	31 039	26 709	26 546	31 348	30 399	
Mandats poste	{ (× 1 000) (× 1 000 F)	2 329 766 581	2 371 7 349 689	2 479 8 979 850	2 523 10 402 746	2 597 12 855 909	2 636 14 674 626	
Effets de com- merce	{ à l'encaisse- ment (1) à l'acceptation	{ (× 1 000) (× 1 000 F)	6 909 2 112 651	4 031 3 198 154	3 039 2 876 614	3 180 3 525 857	3 003 3 754 231	2 823 3 704 748
		unités ...	7 116	166	305	120	83	40
		Abonnements souscrits ...	{ (× 1 000) (× 1 000 F)	4 192 68 347	12 566 967 656	10 421 1 088 052	10 692 1 088 783	10 012 1 013 073
Permis de pêche	{ (× 1 000) (× 1 000 F)	127	238	201	200	216	212	
		3 132	34 107	61 720	61 184	66 107	65 454	
Exprès (envois de toute nature)	(× 1 000)	3 535	7 270	6 766	6 238	6 309	6 288	
Caisse d'épar- gne	{ Versements Rembour- sements Livrets au 31 décembre Solde	{ (× 1 000) (× 1 000 F)	4 757 3 064 377	5 202 24 962 116	5 057 27 721 960	4 582 26 184 919	4 102 23 633 080	3 577 20 519 742
		{ (× 1 000) (× 1 000 F)	1 476 3 193 368	1 140 17 144 588	1 044 16 114 870	1 030 16 976 025	949 16 237 589	839 14 337 445
		{ (× 1 000) (× 1 000 F)	5 465 11 806 467	6 376 165 179 826	6 248 190 485 245	6 103 196 326 818	5 929 203 860 144	5 768 203 623 542
		{ (× 1 000) (× 1 000 F)	11 806 467 165 179 826	165 179 826 190 485 245	190 485 245 203 860 144	203 860 144 219 652 966	219 652 966 233 811 115	219 652 966 233 811 115
Caisse d'assu- rances	{ Versements Paiements	{ Unités ... Francs ..	3 018 689 655	— —	— —	— —	— —	— —
		{ Unités ... Francs ..	66 110 121	— —	— —	— —	— —	— —
Lettres et cartes postales tombées en rebut		392 883	1 485 783	1 294 840	946 222	644 715	575 008	
Agents postaux au 31 décembre (2)		15 681	38 200	40 260	46 793	46 024	45 844	
Bureaux de poste au 31 décembre (3)		1 733	1 817	1 836	1 863	1 866	1 864	
Bureaux auxiliaires chargés uniquement de la vente de timbres au 31 décembre.		1 080	668	657	522	515	501	

(1) Y compris les quittances déposées à l'encaissement.

(2) Non compris le personnel temporaire et auxiliaire ni les facteurs surnuméraires.

(3) Non compris les ambulants, les centres de tri et les haltes à partir de 1973.

1. — Postes (suite).

II. Recettes et dépenses.

SPÉCIFICATIONS	1938	1974	1975	1976	1977	1978
(× 1 000 F)						
Recettes						
Vente des valeurs postales	317 794	3 998 448	4 825 693	5 043 761	5 179 983	5 592 759
Affranchissement en espèces (1)	59 509	4 056 008	4 822 248	5 046 221	5 649 589	6 809 722
Taxes d'affranchissement et d'écritures des abonnements aux journaux	20 503	185 600	258 236	258 435	253 997	263 601
Taxe sur la vente des permis de pêche ..	116	1 353	1 396	1 117	1 420	1 722
Produits du service des chèques et virem. (2)	17 639	521 535	710 591	717 292	706 535	714 562
Franchises	22 997	339 155	435 628	487 010	1 322 828	1 495 974
Reliquat des décomptes avec les services étrangers	3 460	110 148	111 873	110 188	110 144	103 915
Produits divers (3)	30 356	619 373	668 755	724 189	787 985	1 231 091
Total de la recette brute :	472 374	9 831 620	11 834 420	12 388 213	14 012 481	16 213 346
Dépenses	488 600	19 922 924	25 300 969	27 433 328	29 809 849	31 495 611
Solde :	-16 226	-10 091 304	-13 466 549	-15 045 115	-15 797 368	-15 282 265

(1) Y compris le produit des taxes de location de boîte et des suppléments irréguliers de journaux.

(2) Ce chiffre ne comprend pas le produit de l'affranchissement de bulletins de versement, de cartes-récépissés, etc. Ce produit est compris dans celui de la vente des valeurs postales.

(3) Comprend les sommes remboursées par d'autres administrations du chef des prestations fournies pour leur compte par la poste.

(4) Ce solde représente : 1) la rémunération de l'Office des Chèques postaux versée par l'Etat (art. 13 de la loi du 6.7.1971 créant la Régie des Postes) ; 2) la dotation versée par l'Etat pour la perte subie par suite de l'application de tarifs inférieurs aux prix de revient (art. 14 par. 8 de la loi du 6 juillet 1971).

2. — Télégraphes.

(Source : Régie des Télégraphes et Téléphones.)

SPÉCIFICATIONS	1938	1974	1975	1976	1977	1978
Dépenses (F)						
Accumulées de premier établissement (approximations)	134 589 684	5 961 638 291	6 907 514 011	8 670 049 155	8 931 774 251	9 725 688 861
Annuelles d'exploitation (1)	63 815 000	2 467 117 522	2 838 597 948	3 111 344 243	2 908 410 028	3 072 470 808
Recettes (F) (2)						
Télégrammes :						
Intérieurs	12 814 012	132 751 434	194 894 183	172 089 948	204 996 610	207 146 308
Internationaux et en transit	25 769 466	305 699 703	274 431 334	298 088 644	313 609 936	284 747 234
Telex : abonnements et communications.	—	1 304 533 980	1 512 189 914	1 778 681 244	2 115 259 253	2 380 705 968
Circuits loués	258 460	274 154 061	396 797 265	496 225 943	685 794 346	782 307 637
Exprès postaux	4 900 141	82 158 825	96 538 806	48 244 406	37 288 044	43 759 590
Diverses	10 713 410	9 091 832	16 604 477	15 351 774	21 060 858	21 186 182
Total :	54 455 489	2 108 389 835	2 491 455 979	2 808 681 959	3 378 009 047	3 719 452 919

(1) Chiffres approximatifs. Y compris les charges d'amortissement et intérêt du capital de premier établissement.

(2) Y compris les recettes du trafic de la radiotélégraphie avec les navires en mer.

(3) Chiffres rectifiés.

2. — Télégraphes (suite).

SPÉCIFICATIONS	1938	1974	1975	1976	1977	1978
Nombre de télégrammes (4)						
A. Nombre de télégrammes intérieurs par catégorie						
Ordinaires	2 191 040	649 861	627 038	583 105	532 233	523 538
Urgents	18 849	42 634	36 932	34 532	27 262	25 317
De presse	88 597	98 614	93 680	66 149	55 670	53 744
De luxe	925 261	1 382 839	1 207 154	998 251	871 643	793 156
Télégrammes spéciaux	1 165 373	69 834	89 488	71 399	48 383	50 383
dont :						
Avis d'appel téléphonique	127 900	—	—	—	—	—
De la S.N.C.F.B.	530 285	6 043	16 428	14 364	(9)	(9)
Des postes	229 683	63 791	73 060	57 035	48 383	50 383
De la Marine et de l'Aéronautique ...	2 969	(6)	(6)	(6)	(6)	(6)
De service de la Régie des T.T.	274 536	(6)	(6)	(6)	(6)	(6)
Total des télégr. intérieurs :	4 389 120	2 243 782	2 054 292	1 753 436	1 535 191	1 446 138
B. Nombre de télégr. en transit.	533 685	(5)	(5)	(5)	(5)	(5)
C. Nombre de télégr. de et pour l'étranger par catégorie						
Ordinaires	1 637 647	1 291 564	1 278 287	1 233 032	1 188 134	1 048 112
Urgents	26 229	43 025	33 914	28 934	22 668	19 881
De presse	18 651	560	581	639	839	563
De luxe	9 252	59 450	55 000	47 000	42 573	39 894
CDE	541 908	(1)	(1)	(1)	(1)	(1)
Différés	140 708	(1)	(1)	(1)	(1)	(1)
Tél.-lettres	106 263	528 242	282 644	155 499	(9)	(9)
Telexogrammes	—	(7)	(7)	(7)	(7)	(7)
Total :	2 480 658	1 922 841	1 650 426	1 465 104	1 254 214	1 108 450
Total général :	7 403 463	4 166 623	3 704 718	3 218 540	2 789 405	2 554 588
Longueur en km des :						
 fils conducteurs	(2) 56 062	(3)	(3)	(3)	(3)	(3)
 lignes télégraphiques	10 539	(3)	(3)	(3)	(3)	(3)
Nombre des :						
 appareils en service	2 786	(6)	(6)	(6)	(6)	(6)
 bureaux télégr. ouverts à la corresp. privée au départ et à l'arrivée	1 434	106	106	106	106	106
 bureaux télégr. ouverts à la corresp. privée au départ seulement	152	145	38	28	26	26

- (1) Cette catégorie de télégrammes est supprimée depuis le 1^{er} juillet 1950.
(2) Situation au 31 décembre.
(3) Ce renseignement n'est plus fourni par les services.
(4) Y compris les télégrammes avec les navires en mer.
(5) Les données ne sont plus représentatives.
(6) Les données ne sont plus disponibles.
(7) Supprimé par Arrêté Ministériel du 30-5-72.
(8) Chiffres rectifiés.
(9) Catégorie de télégrammes supprimée.

3. — Télégrammes Internationaux.

Nombre de télégrammes au départ et à l'arrivée.

(Source : Régie des Télégraphes et Téléphones.)

PAYS	1938	1974	1975	1976	1977	1978
Pays du régime européen :						
Rép. Fédérale d'Allemagne.....	190 497	94 122	76 740	69 216	60 197	55 000
Autriche.....	9 432	15 774	12 647	10 924	8 854	7 725
Bulgarie.....	6 739	5 157	4 388	3 744	3 106	3 577
Danemark.....	38 970	11 824	10 015	8 129	7 503	6 949
Espagne.....	17 901	97 303	83 736	62 680	54 405	49 938
France.....	410 682	248 976	227 969	193 802	166 455	147 367
Finlande.....	25 710	6 051	4 793	3 725	2 985	2 535
Grèce.....	10 987	27 198	21 443	20 863	18 829	18 610
Hongrie.....	10 530	9 380	7 925	7 317	7 040	6 474
Italie.....	59 439	257 611	227 102	217 078	177 810	151 666
Irlande.....	6 872	7 758	5 688	4 581	4 751	4 413
Luxembourg.....	69 995	12 445	10 911	9 875	8 785	8 207
Norvège.....	44 274	8 458	6 815	6 610	5 615	6 233
Pays-Bas.....	267 212	59 601	53 241	46 535	40 767	38 193
Pologne.....	35 889	17 071	16 857	16 728	15 322	15 189
Portugal.....	33 220	34 066	22 601	20 438	16 680	13 475
Roumanie.....	19 997	9 975	6 002	4 668	4 714	3 944
Royaume-Uni.....	470 887	120 896	85 349	73 174	66 689	55 812
Suède.....	58 536	15 160	11 132	9 519	7 644	5 963
Suisse.....	81 607	33 869	28 628	23 921	21 598	18 562
Tchécoslovaquie.....	30 036	7 617	5 294	4 746	3 966	3 293
Turquie.....	14 342	41 743	36 497	29 458	23 007	18 839
U.R.S.S.....	15 112	9 738	8 533	7 872	7 149	6 953
Yougoslavie.....	9 514	21 138	17 598	15 023	13 037	12 172
Autres pays du régime européen.....	58 083	15 205	15 427	14 778	14 676	11 442
<i>Total :</i>	1 996 463	1 188 136	1 007 331	885 404	761 584	673 031
Pays du régime extra-européen :						
Argentine.....	37 560	5 718	4 223	3 476	3 669	3 907
Australie.....	8 953	13 013	10 270	8 888	7 231	5 726
Brésil.....	20 668	14 442	9 628	6 733	5 006	4 429
Burundi.....	—	4 112	4 112	3 820	3 273	2 975
Canada.....	21 753	26 671	26 134	21 319	17 222	15 249
Chili.....	2 126	9 441	1 455	1 387	1 305	1 140
Chine.....	6 544	11 513	12 183	11 374	9 151	10 539
Colombie.....	5 435	3 260	2 105	1 790	1 849	1 694
Zaïre.....	27 043	25 280	17 341	14 775	11 833	10 313
Cuba.....	3 256	986	1 787	1 863	531	570
Egypte (R.A.U.).....	21 372	15 583	19 357	20 045	12 084	11 251
Etats-Unis d'Amérique.....	202 146	126 580	106 182	98 880	90 158	85 009
Inde.....	17 557	30 328	27 431	32 484	34 865	32 542
Indonésie.....	1 446	8 537	8 169	5 710	4 295	3 525
Irak.....	1 938	18 725	19 872	17 176	8 869	8 211
Israël.....	6 312	24 452	19 335	16 496	13 182	10 839
Japon.....	13 544	18 964	15 953	14 874	12 345	11 686
Liban.....	8 427	18 528	12 044	2 115	7 804	3 821
Mexique.....	3 308	7 075	5 919	5 575	4 204	3 722
Nouvelle Zélande.....	2 873	3 659	2 805	2 573	1 781	1 279
Pakistan.....	6 248	17 150	15 855	15 196	13 467	9 984
Rwanda.....	—	3 732	3 880	3 466	3 642	3 913
Sudafricaine (Rép.).....	11 225	27 576	22 446	15 590	11 623	9 577
Syrie.....	4 591	9 465	9 121	11 668	6 337	3 786
Uruguay.....	3 994	1 862	1 922	1 663	1 209	1 233
Autres pays du régime extra-européen.....	45 876	288 053	263 566	240 764	205 695	178 499
<i>Total :</i>	484 195	734 705	643 095	579 700	492 630	435 419
<i>Total pour tous les pays étrangers :</i>	2 480 658	1 922 841	1 650 426	1 465 104	1 254 214	1 108 450

4. — Téléphones.

(Source : Régie des Télégraphes et des Téléphones.)

SPECIFICATIONS	1938	1974	1975	1976	1977	1978
Recettes (1 000 F) provenant de :						
Abonnements téléphoniques	123 586	3 978 426	5 955 313	6 464 636	8 324 325	9 169 104
Trafic régional	108 775	4 193 135	4 709 593	5 061 261	5 733 308	6 014 290
Communications interurbaines (7)	94 433	3 512 460	4 796 205	5 287 897	6 103 905	6 634 026
Communications internationales (1) (6) (7)	21 346	2 849 965	3 648 747	4 612 867	5 195 139	5 783 015
Cabines téléphoniques (5) :						
— trafic régional	6 296	102 698	110 709	144 079	183 606	187 162
— trafic interurbain	—	87 500	98 411	104 428	113 476	137 389
Service Sémaphone (10)	—	28 496	46 185	55 734	70 228	87 368
<i>Total :</i>	354 436	14 752 680	19 365 163	21 730 902	25 723 987	28 012 354
Diverses (p.e. : Circuits loués)	5 804	258 669	345 895	402 156	522 852	615 840
<i>Total général des recettes :</i>	360 240	15 011 349	19 711 058	22 133 058	26 246 839	28 628 194
Dépenses (1 000 F) :						
Accumulées de premier établissement	2 241 122	91 822 003	105 651 974	118 694 968	132 062 721	144 821 222
Annuelles d'exploitation (2)	368 368	17 567 350	19 724 146	22 345 474	25 364 879	27 840 201
Situation au 30 septembre :						
Longueur (km) des paires de câble utilisées pour :						
a) raccordements d'abonnés	—	9 028 355	9 743 282	10 513 213	11 392 904	12 844 554
b) reliement des centraux à leur centre de zone ..	—	1 424 050	1 496 622	1 543 260	1 690 553	1 808 024
Longueur (km) des câbles interurbains :						
a) audio	—	3 334	3 523	3 359	3 070	3 126
b) à ondes porteuses (paires symétriques)	—	2 688	2 433	2 645	2 849	2 826
c) coaxiaux	—	136	69	69	69	69
Longueur (km) des câbles internationaux (en territoire belge)	—	(11) 1 145 145	(11) 1 153 677	1 140 366	1 192 179	1 237 268
Nombre :						
d'abonnements téléphoniques	309 989	1 745 296	1 849 960	1 922 944	2 032 269	2 159 065
de centraux téléphoniques	528	601	609	615	627	635
de cabines téléphoniques publiques (3)	1 412	5 057	5 197	5 426	5 458	6 170
de postes téléphoniques en service	415 522	2 645 957	2 776 882	2 930 801	3 079 049	3 270 882
Nombre de milliers de communications téléphoniques (ou de minutes de conversation) :						
Trafic zonal :						
— communications au départ des postes d'abonnés	273 672	1 051 632	1 050 140	1 121 776	1 163 286	1 204 394
— communications au départ des cabines publiques (5)	6 303	23 391	25 190	32 822	41 764	43 379
— télégrammes téléphonés	2 869	(9)	(9)	(9)	(9)	(9)
Trafic interzonal :						
— communications au départ des postes d'abonnés	37 610	(13) 878 287	(13) 1 070 214	1 175 610	1 241 281	1 327 644
— communications au départ des cabines publiques (5)	—	(13) 19 977	(13) 22 468	23 541	25 907	31 865
Trafic international y compris trafic en transit (1) (4)	2 683	(12) 334 146	(12) 367 595	(11) 368 662	(11) 411 438	(12) 481 333

(1) Y compris les communications d'abonnement. (2) Chiffres approximatifs, y compris les charges d'amortissement et l'intérêt des capitaux de premier établissement. (3) Nombre de cabines téléphoniques en service. (4) A partir de 1964, les chiffres renseignent le nombre de minutes de conversation au lieu du nombre de communications. (5) Y compris les communications prises au départ des bureaux téléphoniques publics. (6) Y compris les circuits permanents d'abonnement avec un abonné d'un réseau étranger (part belge). (7) Y compris les communications radiotéléphoniques (service radiotéléphonique mobile). (8) Non compris le trafic en transit pour lequel les données ne sont plus représentatives. (9) Les données ne sont plus disponibles. (10) Y compris le service mobilophone à partir de 1972. (11) Chiffres rectifiés. (12) Chiffres approximatifs. (13) Depuis le 16.12.1973 les chiffres renseignent le nombre d'unités de taxe au lieu du nombre de communications.

5. — Telex.

(Source : Régie des Télégraphes et Téléphones.)

SPECIFICATIONS	1963	1974	1975	1976	1977	1978
Nombre des raccordements (31 décembre) ...	2 840	13 228	15 085	16 374	17 461	18 638
Nombre des centraux Telex	10	10	10	10	11
Communications :						
a) Intérieures (minutes)	4 411 129	26 535 182	27 010 070	30 021 761	32 407 357	34 260 038
b) Internationales (minutes)	16 274 909	(3) 78 290 527	(3) 82 286 684	86 798 830	(2) 93 536 820	(3) 98 447 274
c) Transit (minutes)	6 870 749	(1)	(1)	(1) (2) 82 453 390	(1)	(1)

(1) Les données ne sont plus représentatives.

(2) Chiffres rectifiés. (3) Chiffres approximatifs.

6. — Personnel de la Régie des T. T. au 31 décembre.

	1938	1974	1975	1976	1977	1978
Fonctionnaires techniques	567 (1)	1 036	1 063	1 042	901	1 192
Fonctionnaires administratifs		697	718	702	717	733
Personnel de maîtrise	249	45	40	34	28	23
Employés	5 250	8 326	10 007	9 838	9 630	9 328
Ouvriers	6 042	14 590	16 229	15 811	15 707	16 259
Messagers T.T., Facteurs et porteurs	1 305	625	682	669	556	576
Personnel à vacations intermittentes ou réduites	995	3 916	(4)	(4)	(4)	(4)
Total:	14 408	29 235	28 739	28 096	27 539	28 111
Agents auxiliaires (personnel de la poste et de la S.N.C.B.)	3 243	(3)	(3)	(3)	(3)	(3)

(1) Fonctionnaires techniques et administratifs confondus. (2) Y compris les chefs de section qui sont considérés comme fonctionnaires à la Régie des T.T.

(3) Les données ne sont plus disponibles. (4) Compris dans les effectifs cités ci-dessus.

7. — Radiotélégraphie avec les navires en mer ⁽¹⁾

(Source : Régie des Télégraphes et Téléphones.)

SPÉCIFICATIONS	1938	1969	1970	1971	1972	1973	1974
Dépenses des stations exploitées par l'Etat (F) :				(4)	(4)	(4)	(4)
Dép. accumulées d'établissements des stations	567 964	72 554 961	78 668 647				
Dép. annuelles d'exploitation (2) :							
a) Personnel	(3)	37 595 883	41 746 124				
b) Matériel et entretien	(3)	3 617 425	3 925 475				
Total:	—	113 768 269	124 340 246				
Recettes faites par la Régie (F) :							
Taxes côtières et de bord	454 377	6 182 946	5 688 742				
Taxes télégraphiques	91 632	2 969 006	3 431 034				
Total:	546 009	9 151 952	9 119 776				
Radiotélégrammes privés échangés à l'interv. des stations côtières belges :							
a) Entre les stations de bord belges et la Belgique	11 162	29 279	27 838				26 619
et l'étranger	647	1 559	1 989				2 581
b) Entre les stations de bord étrangères et la Belgique	5 892	37 976	43 978				46 372
et l'étranger	1 432	4 567	5 784				8 785
Total:	19 133	73 381	79 589				84 357
Radiotélégrammes de service	3 542	14 732	12 190				17 590
Total général:	22 675	88 113	91 779				101 947
Situation au 31 décembre :							
Installations à ondes amorties	62	—	24	24	24	24	
Installations à ondes entretenues	430	884	908	1 178	1 223	1 409	
Stations côtières							
à la correspondance publique générale	3	2	2	2	2	2	
à la correspond. officielle ..	—	8	8	8	8	8	
à la correspondance publique générale		170	176	230	160	165	
à la correspond. restreinte ..	(2) 288	680	698	936	1 053	1 232	
à la correspond. officielle ..		34	34	12	12	12	
à la corr. d'intérêt privé ..		—	—	—	—	—	

(1) Déjà compris dans la rubrique « Télégraphes ». (2) Ces dépenses ne comprennent pas les charges d'amortissement ni intérêt des capitaux de premier établissement. (3) La subdivision n'existe pas pour 1938. (4) Certaines données n'ont pas été communiquées.

Transmissions d'informations

1. — Presse périodique belge.

(Source : Régie des Postes, service des abonnements-poste.)

SPECIFICATIONS	1971	1972	1973	1974	1975	1976	1977	1978
Quotidiens (1) :								
Politiques	47	46	45	41	40	40	39	39
Financiers	2	2	1	1	1	1	6	6
Agricoles, commerc., industriels	2	2	2	2	2	3	2	2
Artistiques, littéraires, scientifiques	—	—	—	—	—	—	—	—
Divers	24	26	22	14	15	13	14	17
<i>Total :</i>	75	76	70	58	58	57	61	64
Non quotidiens (2) :								
Politiques	96	94	76	91	92	84	79	80
Financiers	13	17	14	13	10	9	4	3
Agricoles, commerc., industriels	68	69	62	53	61	65	57	56
Artistiques, littéraires, scientifiques	18	16	19	30	21	23	16	18
Divers	1 837	1 809	1 604	1 604	1 671	1 665	1 478	1 475
<i>Total :</i>	2 032	2 005	1 775	1 791	1 855	1 846	1 634	1 632
Autres périodicités :								
Politiques	180	189	168	182	187	206	204	209
Financiers	15	15	17	16	14	15	18	13
Agricoles, commerc., industriels	166	176	146	170	201	215	222	221
Artistiques, littéraires, scientifiques	248	261	265	299	371	392	435	466
Divers	992	1 029	945	1 260	1 455	1 555	1 623	1 721
<i>Total :</i>	1 601	1 670	1 541	1 927	2 228	2 383	2 502	2 630
Relevé général :								
Politiques	323	329	290	314	319	330	322	328
Financiers	30	34	32	30	25	25	28	22
Agricoles, commerc., industriels	236	247	208	225	264	283	281	279
Artistiques, littéraires, scientifiques	266	277	276	329	392	415	451	484
Divers	2 853	2 864	2 580	2 878	3 141	3 233	3 115	3 213
<i>Total :</i>	3 708	3 751	3 386	3 776	4 141	4 286	4 197	4 326

(1) Publications paraissant sept, six ou cinq fois par semaine.

(2) Paraissant au moins une fois par semaine.

2. — Radio-diffusion : Nombre de détenteurs.

(Source : Régie des T.T.)

ANNÉES	Anvers	Brabant	Hainaut	Liège	Limbourg	Luxembourg	Namur	Flandre orientale	Flandre occident.	Royaume
1956 ...	333 623	484 846	324 689	280 450	105 519	50 900	93 985	304 301	251 039	2 229 352
1957 ...	347 488	494 715	337 533	294 175	109 460	52 808	97 743	314 826	258 436	2 307 184
1958 ...	370 964	527 636	345 592	298 866	113 102	54 290	100 493	327 143	271 264	2 409 350
1959 ...	371 594	546 298	362 382	314 422	114 392	56 089	104 880	333 814	273 035	2 476 906
1960 ...	390 987	576 095	377 571	332 125	117 383	58 609	110 039	341 995	283 210	2 588 014
1961 ...	410 369	596 313	397 050	349 573	130 885	68 312	125 086	359 188	296 965	2 733 741
1962 ...	429 297	619 308	416 402	367 181	149 036	84 082	141 376	375 022	314 050	2 895 754
1963 ...	434 909	627 511	422 010	372 387	150 965	85 184	143 259	380 167	318 387	2 934 779
1964 ...	450 374	659 411	395 538	340 723	138 058	63 286	117 937	388 916	302 953	2 918 702 (2)
1965 ...	485 169	696 624	411 873	354 254	147 824	66 249	121 593	415 796	326 123	3 026 086 (3)
1966 ...	491 283	703 821	407 403	351 447	149 916	65 841	121 441	423 175	333 057	3 047 476 (3)
1967 ...	507 839	722 066	408 700	354 555	156 230	66 281	122 950	435 924	345 516	3 120 186 (3)
1968 ...	524 606	743 031	411 707	359 079	162 178	67 119	125 267	448 796	358 153	3 200 149 (3)
1969 ...	545 061	769 161	422 576	368 516	169 829	68 749	129 285	466 258	373 360	3 312 795
1970 ...	561 731	788 417	430 623	374 782	175 344	69 828	132 063	477 887	385 432	3 396 107
1971 ...	583 058	810 049	438 099	379 017	186 363	70 815	134 537	494 757	400 331	3 497 026
1972 ...	594 244	823 647	444 423	382 678	193 002	71 973	137 577	502 635	409 779	3 559 958
1973 ...	611 094	845 113	455 642	389 783	210 759	74 230	142 241	518 128	424 074	3 662 064
1974 ...	632 471	862 129	466 578	397 819	212 807	75 754	145 681	533 406	441 846	3 768 491
1975(4) ...	649 977	882 786	484 904	410 666	224 647	79 221	152 057	551 726	455 474	3 891 458
1976 ...	677 033	910 590	500 364	423 501	239 112	83 136	161 472	571 010	477 552	4 043 770
1977 ...	675 478	915 917	512 164	428 550	252 601	86 031	164 713	566 587	475 375	4 077 416
1978 ...	701 998	949 423	528 506	439 510	266 604	88 985	170 314	581 508	485 091	4 211 939

(1) Situation au 30 juin.

(2) Y compris 61 506 exonérés.

(3) Y compris les inscriptions non localisées : 581 en 1965, 92 en 1966, 125 en 1967 et 213 en 1968.

(4) Des chiffres considérablement plus élevés pour le nombre de détenteurs d'appareils de radio et de télévision en 1975, ont été publiés dans l'Annuaire Statistique 1976. Dans ces chiffres étaient compris tous les détenteurs contribuables et exempts, y compris ceux qui avaient annoncé qu'ils ne posséderaient plus leur appareil au cours de l'exercice suivant. Ce dernier groupe n'est pas compris dans les chiffres publiés ici, c'est-à-dire ni dans ceux de 1975, ni dans ceux des autres années.

3. — Télévision : Nombre de détenteurs ⁽¹⁾.

PROVINCES	1971	1972	1973	1974	1975 (2)	1976	1977	1978
Anvers	366 708	380 101	395 003	411 557	426 070	442 291	460 432	472 946
Brabant	480 842	503 018	520 807	539 368	557 560	577 619	624 084	634 830
Hainaut	295 661	304 104	313 642	324 472	335 724	347 723	375 326	379 584
Liège	234 373	243 679	252 729	260 547	268 974	277 569	298 289	299 939
Limbourg	127 631	133 132	138 041	144 108	149 397	156 012	167 037	172 886
Luxembourg	40 850	42 925	45 066	46 650	48 648	51 065	56 084	57 108
Namur	81 004	84 432	88 032	90 913	94 371	101 042	110 238	111 761
Flandre orientale	315 838	328 867	343 013	355 788	368 494	381 418	394 736	403 712
Flandre occidentale	259 636	268 309	279 704	290 798	299 990	311 111	324 943	333 685
Royaume :	2 202 543	2 288 567	2 376 037	2 464 201	2 549 228	2 645 850	2 811 169	2 866 451

(1) A partir de 1964 une brochure donnant le nombre de détenteurs par commune et par genre de récepteur est disponible.

(2) Voir note 4, tableau 2.

4. — Répartition des salles de cinéma d'après le nombre de places et la dimension des films qui y sont projetés.

NOMBRE DE PLACES DANS LES SALLES	Salles présentant des films de 35 mm ou plus				Salles présentant des films de 16 mm			
	1974	1975	1976	1977	1974	1975	1976	1977
Moins de 200	40	35	43	62	4	3		}
200 à — 300	99	105	110	121		3		
300 à — 400	114	110	117	117	}	—	}	
400 à — 500	99	97	90	83		—		
500 à — 600	84	78	73	69		—		
600 à — 700	58	58	53	40	}	—		}
700 à — 800	26	20	16	12		—		
800 à — 900	31	24	22	22		—		
900 à — 1 000	16	14	9	5		—		
1 000 et plus	20	21	20	15		—		
Total:	587	562	553	546	7	6	5	4

5. — Répartition des salles de cinéma d'après le nombre de places et le nombre de programmes présentés par semaine.

1977 NOMBRE DE PLACES DANS LES SALLES	Nombre de salles exploitées toute l'année et présentant par semaine :				Nombre de salles non exploitées toute l'année et présentant par semaine :				Total des salles présentant par semaine :			
	1 prog.	2 prog.	3 prog. et plus	Total	1 prog.	2 prog.	3 prog. et plus	Total	1 prog.	2 prog.	3 prog. et plus	Total
Moins de 200	30	2	4	36	21	4	1	26	51	6	5	62
200 à — 300	52	4	6	62	48	10	1	59	100	14	7	121
300 à — 400	38	12	4	54	38	19	6	63	76	31	10	117
400 à — 500	24	12	13	49	20	10	4	34	44	22	17	83
500 à — 600	28	4	3	35	16	13	5	34	44	17	8	69
600 à — 700	13	5	1	19	13	4	4	21	26	9	5	40
700 à — 800	8	—	—	8	3	1	—	4	11	1	—	12
800 à — 900	8	3	2	13	7	1	1	9	15	4	3	22
900 à 1 000	4	—	—	4	1	—	—	1	5	—	—	5
1 000 et plus	6	1	—	7	6	1	1	8	12	2	1	15
Total:	211	43	33	287	173	63	23	259	384	106	56	546
1976	205	47	31	283	174	67	29	270	379	114	60	553
1975	217	58	33	308	167	60	27	254	384	118	60	562
1974	236	62	37	335	172	57	23	252	408	119	60	587
1973	225	67	34	326	208	67	28	303	433	134	62	629
1972	253	87	44	384	177	59	19	255	430	146	63	639
1971	247	106	42	395	203	75	22	300	450	181	64	695
1970	278	120	47	445	178	81	28	287	456	201	75	732
1969	292	148	48	488	206	78	20	304	498	226	68	792
1968	295	161	49	505	211	100	18	329	506	261	67	834
1967	344	181	52	577	229	79	21	329	573	260	73	906
1966	382	211	51	644	261	99	20	380	643	310	71	1 024
1965	435	249	58	742	264	105	21	390	699	354	79	1 132

6. — Répartition des spectateurs de cinéma d'après l'importance des salles fréquentées et la dimension des films qui y sont projetés.

1977 — NOMBRE DE PLACES DANS LES SALLES	Nombre de spectateurs des salles exploitées toute l'année			Nombre de spectateurs des salles non exploitées toute l'année			Nombre total de spectateurs		
	Films de 35 mm ou plus	Films de 16 mm	Total	Films de 35 mm ou plus	Films de 16 mm	Total	Films de 35 mm ou plus	Films de 16 mm	Total
Moins de 200	1 877 430	—	1 877 430	437 240	—	437 240	2 314 670	—	2 314 670
200 à — 300 ...	3 452 189	—	3 452 189	807 067	—	807 067	4 259 256	9 130	4 268 386
300 à — 400 ...	2 467 546	—	2 467 546	1 274 166	—	1 274 166	3 741 712	—	3 741 712
400 à — 500 ...	2 103 138	—	2 103 138	825 617	—	825 617	2 928 755	—	2 928 755
500 à — 600 ...	2 429 225	—	2 429 225	718 453	—	718 453	3 147 678	—	3 147 678
600 à — 700 ...	1 054 265	—	1 054 265	404 581	—	404 581	1 458 846	—	1 458 846
700 à — 800 ...	754 618	—	754 618	75 470	—	75 470	830 088	—	830 088
800 à — 900 ...	845 050	—	845 050	434 112	—	434 112	1 279 162	—	1 279 162
900 à — 1 000 ...	602 279	—	602 279	95 963	—	95 963	698 242	—	698 242
1 000 et plus	1 340 439	—	1 340 439	326 467	—	326 467	1 666 906	—	1 666 906
<i>Total :</i>	16 926 179	—	16 926 179	5 399 136	—	5 399 136	22 325 315	9 130	22 334 445
1976	17 133 231	—	17 133 231	6 115 628	—	6 115 628	23 248 859	7 427	23 256 286
1975	18 879 250	—	18 879 250	6 563 202	—	6 563 202	25 442 452	12 747	25 455 199
1974	20 405 083	—	20 405 083	6 047 306	—	6 047 306	26 452 389	20 345	26 472 734
1973	18 415 245	—	18 415 245	7 899 819	—	7 899 819	26 315 064	33 150	26 348 214
1972	22 992 617	12 734	23 005 351	6 386 971	27 347	6 414 318	29 379 588	40 081	29 419 669
1971	22 493 864	23 754	22 517 618	7 297 247	31 184	7 328 431	29 791 111	54 938	29 846 049
1970	23 103 150	21 906	23 125 056	7 286 200	43 097	7 329 297	30 389 350	65 003	30 454 353
1969	24 518 568	17 758	24 536 326	6 950 959	48 494	6 999 453	31 469 527	66 252	31 535 779
1968	25 620 173	52 291	25 672 464	8 299 330	45 084	8 344 414	33 919 503	97 375	34 016 878
1967	29 498 968	44 366	29 543 334	7 247 956	60 979	7 308 935	36 746 924	105 345	36 852 269
1966	32 011 751	40 804	32 052 555	7 455 485	88 511	7 543 996	39 467 236	129 315	39 596 551
1965	36 073 311	83 370	26 156 681	8 399 454	91 010	8 490 464	44 472 765	174 380	44 647 145

Finances publiques

1. — Finances de l'Etat.
Recettes budgétaires.

(Source : Ministère des Finances.)

SPÉCIFICATIONS	1976		1977		1978		1979
	Evaluations budgétaires	Recouvrements effectués (1)	Evaluations budgétaires	Recouvrements effectués (2)	Evaluations budgétaires	Recouvrements effectués (2)	Evaluations budgétaires
(× 1 000 000 F)							
A. Recettes courantes							
a) Recettes fiscales. (3)							
I. Contributions directes.							
Taxe sur les jeux et paris	1 700	1 670	1 800	1 831	11 300	10 702	9 200
Taxe sur les appareils automatiques de divertissement	380	390	440	520	580	554	2 300
Précøpte immobilier	1 350	1 323	1 360	1 369	1 390	1 455	1 420
Précøpte mobilier	29 000	28 783	33 720	34 683	37 461	41 247	48 770
Versements anticipés	101 180	88 380	117 450	101 087	125 500	108 764	117 100
Impôt des non-résidents	550	1 030	790	760	850	632	700
Impôt des sociétés	6 450	6 234	6 000	3 758	5 000	7 001	4 700
Impôt des personnes physiques	37 100	35 427	43 600	37 899	41 000	49 957	39 800
Précøpte professionnel	220 620	210 837	278 900	250 488	311 700	293 477	338 570
Produits divers et recettes accidentelles ...	40	37	40	48	40	59	60
Amendes en matière d'impôts directs et de taxes y assimilées	80	92	100	123	100	168	150
<i>Total :</i>	398 450	374 203	484 200	432 566	534 921	514 016	562 770
II. Douanes et accises.							
Droits d'entrée	130	348	250	288	250	137	—
Droits d'accise et taxe de consommation :							
a) Droits d'accise :							
— Bières	3 830	3 833	3 800	3 796	3 800	3 663	3 800
— Boissons fermentées	2 090	2 111	2 080	2 372	2 280	2 380	2 380
— Eaux-de-vie	1 705	1 696	1 675	1 821	1 750	1 815	2 000
— Eaux minérales	1 620	1 757	1 650	1 619	1 750	1 652	1 750
— Huiles minérales, benzol et gaz de pétrole	31 735	33 110	32 570	32 827	41 500	42 751	42 200
— Sucres et sirops de raffinage	230	217	200	202	220	208	220
— Tabacs	15 470	15 038	17 115	17 308	18 000	14 781	15 300
b) Taxe de consommation :							
— Alcools et eaux-de-vie	3 080	3 546	3 520	3 810	3 700	3 914	4 650
<i>Sous-total (a+b) :</i>	59 760	61 308	62 610	63 755	73 000	71 164	72 300
Taxes sur les débits de boissons fermentées ou spiritueuses	170	160	170	176	170	174	170
Recettes diverses et accidentelles	40	176	44	68	62	113	75
Produits du contentieux	47	58	50	72	62	92	75
<i>Total :</i>	60 147	62 050	63 124	64 359	73 544	71 680	72 620
III. Enregistrement et domaines.							
TVA, droits de timbre et taxes assimilées au timbre	170 548	176 998	201 422	199 053	273 600	236 967	250 400
Droits d'enregistrement	12 495	16 636	18 550	20 307	23 000	24 352	25 500
Droits de greffe	310	281	320	297	330	312	350
Droits d'hypothèque	235	352	320	389	380	477	480
Droits et amendes en matière d'assistance judiciaire et de procédure gratuite	6	5	5	5	5	5	5
Taxe sur les associations sans but lucratif ..	150	179	210	206	220	237	240
Amendes en matière d'impôts	600	788	850	806	900	916	1 000
Amendes de condamnations en matières diverses	1 500	1 244	1 450	1 325	1 500	1 378	1 500
<i>Total :</i>	185 844	196 483	223 127	222 388	299 935	264 644	279 475
<i>Total des recettes fiscales :</i>	644 441	632 736	770 451	719 313	908 400	850 340	914 865

(1) Résultats définitifs pour l'année budgétaire.

(2) Résultats provisoires.

(3) Non comprises, les recettes affectées et les recettes cédées.

1. — Finances de l'Etat (suite).

Recettes budgétaires. (suite).

SPÉCIFICATIONS	1976		1977		1978		1979
	Evaluations budgétaires	Recouvrements effectués (1)	Evaluations budgétaires	Recouvrements effectués (2)	Evaluations budgétaires	Recouvrements effectués (2)	Evaluations budgétaires
(× 1 000 000 F)							
b) Recettes non fiscales	19 447	24 177	23 777	28 507	23 820	26 984	26 876
dont : Appareils récepteurs de radio et de télévision privés	5 636	6 064	7 743	9 009	7 518	7 569	9 899
<i>Total de la subdivision A :</i>	663 888	656 913	794 228	747 820	932 220	877 324	941 741
B. Recettes de capital							
Recettes fiscales : droits de succession	6 700	7 169	7 800	7 886	9 700	9 448	12 000
Recettes non fiscales	1 167	1 059	1 107	806	1 215	968	1 034
<i>Total de la subdivision B :</i>	7 867	8 228	8 907	8 692	10 915	10 416	13 034
C. Produits d'emprunts consolidés							
Produits d'emprunts consolidés	110 356	110 358	150 809	150 809	157 353	157 353	—
<i>Total général :</i>	782 111	775 499	953 944	907 321	1 100 488	1 045 093	954 775
D. Recettes fiscales affectées							
I. Aux fonds de l'expansion économique.							
Contributions :							
— versements anticipés	1 000	1 000	700	700	—	—	—
— impôt des personnes physiques	1 500	1 500	2 400	2 400	—	—	—
— précompte professionnel	1 500	1 500	2 400	2 400	—	—	—
T.V.A.	4 557	5 407	3 690	3 690	—	—	—
Enregistrement	1 080	1 473	1 650	1 690	—	—	—
<i>Total :</i>	9 637	10 880	10 840	10 880	—	—	—
II. Aux fonds des routes.							
Taxe de circulation	7 300	7 461	8 000	7 902	—	—	—
Droits d'accises (huiles minérales)	6 400	6 400	7 800	7 800	—	—	—
T.V.A.	4 012	4 012	4 083	4 083	—	—	—
<i>Total :</i>	17 712	17 873	19 883	19 785	—	—	—
III. A la C.E.E.							
T.V.A.	8 800	7 800	9 500	4 800	—	—	—
<i>Total :</i>	8 800	7 800	9 500	4 800	—	—	—
IV. Au fonds spécial des communes.							
Versements anticipés	2 320	2 320	2 250	2 250	—	—	—
V. A l'INAMI.							
T.V.A.	—	—	—	—	—	336	—
Droits d'accises	—	300	—	—	—	1 664	—
<i>Total général :</i>	38 469	39 173	42 473	37 715	—	2 000	—
E. Recettes fiscales cédées à la C.E.E.							
Droits de douane	10 850	12 154	12 510	12 449	13 310	11 920	—

(1) Résultats définitifs pour l'année budgétaire. — (2) Résultats provisoires.

1. — Finances de l'Etat. (suite).

Dépenses budgétaires.

(Source : Ministère des Finances.)

BUDGETS	1976		1977		1978		1979
	Crédits (1)	Dépenses (2)	Crédits (1)	Dépenses (3)	Crédits (1)	Dépenses (3)	Crédits (4)
(× 1 000 000 F)							
Dépenses courantes							
Dettes publiques	57 900	60 608	71 400	71 472	85 142	86 808	99 868
Pensions	86 137	88 496	97 431	97 065	107 117	105 073	111 315
Dotations	2 382	2 346	2 632	2 584	2 869	2 800	2 894
Dotations culturelles	13 680	13 585	14 968	14 617	19 424	—	—
Premier Ministre	1 474	1 364	1 574	1 519	1 692	1 696	1 785
Justice	16 373	16 035	18 675	17 675	20 223	18 449	20 772
Intérieur	46 551	46 377	56 235	54 434	64 684	61 933	66 299
Affaires étrangères, Commerce extérieur et Assistance technique	9 624	10 101	11 925	10 794	13 940	13 591	13 512
Défense nationale	56 639	57 287	65 144	61 205	72 654	69 954	75 918
Gendarmerie	9 189	8 729	10 421	10 278	11 398	11 150	11 783
Agriculture	4 706	4 278	5 111	4 660	8 151	7 713	8 241
Affaires économiques	14 313	14 833	17 065	16 748	21 083	19 915	19 558
Classes moyennes	3 961	4 163	4 490	4 490	4 781	5 738	5 914
Communications et P.T.T.	60 516	64 604	70 021	73 368	78 960	78 412	81 879
Travaux publics	15 982	15 514	15 796	16 056	42 350	41 357	46 014
Emploi et Travail	11 286	34 351	21 711	42 619	47 907	66 982	74 813
Prévoyance sociale	67 929	63 228	79 744	85 156	86 806	87 641	92 457
Education nationale et Culture	145 788	155 834	167 699	169 972	181 999	197 363	208 187
Santé publique et Famille	23 917	28 346	26 897	26 550	31 804	31 412	33 176
Finances	24 215	18 233	21 453	21 022	35 854	32 240	27 157
Affaires région. flamandes	5 029	4 430	6 986	8 525	9 800	8 398	10 884
Affaires région. wallonnes	3 569	2 977	4 906	5 079	7 361	6 393	8 428
Affaires région. bruxelloises	915	751	1 255	1 077	1 622	1 703	2 285
Totaux :	682 075	716 470	793 539	816 965	957 621	956 721	1 023 139
Dépenses de capital							
Dettes publiques	439	412	396	158	506	225	393
Dotations	4	4	4	3	4	4	79
Dotations culturelles	2 605	1 872	3 098	2 377	3 700	—	—
Premier Ministre	1 371	1 100	1 526	1 547	1 591	1 423	1 596
Justice	146	136	171	111	171	118	167
Intérieur	254	285	361	264	321	301	768
Affaires étrangères, Commerce extérieur et Assistance technique	3 301	2 577	3 929	2 921	4 464	2 500	4 335
Défense nationale	1 226	1 250	1 395	1 358	1 397	1 331	2 073
Gendarmerie	362	329	374	340	488	285	531
Agriculture	1 119	971	1 060	776	905	611	2 026
Affaires économiques	3 740	2 615	3 213	2 359	2 122	3 506	6 774
Classes moyennes	11	606	5	11	16	13	8
Communications et P.T.T.	14 364	13 709	19 219	14 789	19 227	16 455	23 213
Travaux publics	20 001	19 170	23 977	21 328	28 255	24 875	33 677
Emploi et Travail	20	21	21	16	19	16	16
Prévoyance sociale	28	27	4	—	6	3	7
Education nationale et Culture	15 032	13 978	16 390	15 144	17 496	19 329	21 322
Santé publique et Famille	4 470	4 162	4 595	5 383	4 938	4 542	5 074
Finances	5 766	6 263	9 408	7 168	11 344	20 027	10 113
Affaires région. flamandes	5 516	3 679	6 990	6 514	11 428	9 880	13 107
Affaires région. wallonnes	3 932	3 317	5 348	3 617	10 281	6 676	10 763
Affaires région. bruxelloises	1 033	631	1 274	1 053	1 892	1 231	2 482
Totaux :	84 740	77 114	102 758	87 237	120 571	113 351	138 524
Amortissement de la dette							
Dettes publiques	41 542	42 319	47 299	49 980	53 835	54 165	61 772
Travaux publics	94	—	113	—	156	135	135
Communications	—	—	1 500	—	1 500	1 500	1 500
Totaux :	41 636	42 319	48 912	49 980	55 491	55 800	63 407

1. — Finances de l'Etat (suite).

Dépenses budgétaires (suite).

BUDGETS	1976		1977		1978		1979
	Crédits (1)	Dépenses (2)	Crédits (1)	Dépenses (3)	Crédits (1)	Dépenses (3)	Crédits (4)
(× 1 000 000 F)							
Total							
Dette publique	58 339	61 020	71 796	71 630	85 648	87 033	100 261
Pensions	86 137	88 496	97 431	97 065	107 117	105 073	111 315
Dotations	2 386	2 350	2 636	2 587	2 873	2 804	2 973
Dotations culturelles	16 285	15 457	18 066	16 994	23 124	—	—
Premier Ministre	2 845	2 464	3 100	3 066	3 283	3 119	3 381
Justice	16 519	16 171	18 846	17 786	20 394	18 567	20 939
Intérieur	46 805	46 662	56 596	54 698	65 005	62 234	67 067
Affaires étrangères, Commerce extérieur et Assistance technique	12 925	12 678	15 854	13 715	18 404	16 091	17 847
Défense nationale	57 865	58 537	66 539	62 563	74 051	71 285	77 991
Gendarmerie	9 551	9 058	10 795	10 618	11 886	11 435	12 314
Agriculture	5 825	5 249	6 171	5 436	9 056	8 324	10 267
Affaires économiques	18 053	17 448	20 278	19 107	23 205	23 421	26 332
Classes moyennes	3 972	4 769	4 495	4 501	4 797	5 751	5 922
Communications et P.T.T.	74 880	78 313	89 240	88 157	98 187	94 867	105 092
Travaux publics	35 983	34 684	39 773	37 384	70 605	66 232	79 691
Emploi et Travail	11 306	34 372	21 732	42 635	47 926	66 998	74 829
Prévoyance sociale	67 957	63 255	79 748	85 156	86 812	87 644	92 464
Education nationale et Culture	160 820	169 812	184 089	185 116	199 495	216 692	229 509
Santé publique et Famille	28 387	32 508	31 492	31 933	36 742	35 954	38 250
Finances	29 981	24 496	30 861	28 190	47 198	52 267	37 270
Affaires région. flamandes	10 545	8 109	13 976	15 039	21 228	18 278	23 991
Affaires région. wallonnes	7 501	6 294	10 254	8 696	17 642	13 069	19 191
Affaires région. bruxelloises	1 948	1 382	2 529	2 130	3 514	2 934	4 767
Amortissement de la dette	41 636	42 319	48 912	49 980	55 491	55 800	63 407
<i>Totaux :</i>	808 451	835 903	945 209	954 182	1 133 683	1 125 872	1 225 070

(1) Crédits votés initialement.

(2) Résultats définitifs.

(3) Résultats provisoires.

(4) Votés ou projets.

2. — Exécution des budgets

(× 1 000 000 F)

(Source : Ministère des Finances.)

ANNEE BUDGETAIRE	Dépenses ordinaires									
	Dettes	Salaires	Matières Services	Intérêts Pertes	Transf. de revenus	Transf. de capitaux	Investissements	Avances Particip.	Divers	Total
1974	76 093	92 075	23 515	5 208	277 953	3 792	1 516	32	17 320	497 504

ANNEE BUDGETAIRE	Dépenses courantes							
	Salaires Charges sociales	Biens non durables Services	Matériel durable Entretien	Intérêts Pertes	Transferts revenus autres secteurs	Transferts revenus secteur public	Divers	Total
1975	117 706	32 067	13 368	57 020	84 833	295 097	23 304	623 395
1976	135 440	35 605	15 143	68 516	93 096	342 345	26 325	716 470
1977	148 774	40 399	16 775	80 713	106 353	396 036	27 915	816 965
1978	161 602	44 634	20 649	98 590	112 948	469 632	48 666	956 721

ANNEE BUDGETAIRE	Dépenses extraordinaires								Total général
	Dettes	Matières Services	Transferts de revenus	Transferts de capitaux	Investissements	Avances Particip.	Divers	Total	
1974	356	11 087	8 047	33 772	12 051	12 613	769	78 695	576 199

ANNEE BUDGETAIRE	Dépenses de capital						Amortissements dette publique	Total général
	Transferts capital autres secteurs	Transferts capital secteur public	Investissements	Octrois crédits Participations	Divers	Total		
1975	13 505	33 679	12 897	11 622	950	72 653	33 057	729 105
1976	7 590	38 747	13 699	15 917	1 161	77 114	42 319	835 903
1977	8 006	43 959	16 281	17 344	1 647	87 237	49 980	954 182
1978	7 488	55 918	17 449	30 541	1 955	113 351	55 800	1 125 872

3. — Situation de la trésorerie ⁽¹⁾

(× 1 000 000 000 F)

(Source : Ministère des Finances.)

ANNEE	Budget ordinaire			Budget extraordinaire			Solde total	Fonds de tiers et opérat. de caisse	Total général	Financement	
	Dépenses	Recettes	Solde	Dépenses	Recettes	Solde				Produit dette consolidée	Variation dette flottante
1974	508,7	488,8	- 19,9	77,8	0,6	- 77,2	- 97,1	+ 1,3	- 92,8	+ 84,9	+ 7,9

ANNEE	Opérations courantes			Opérations de capital			Solde du budget	Fonds de tiers et opérat. de trésor.	Amortis. de la dette	Solde total	Financement	
	Dépenses	Recettes	Solde	Dépenses	Recettes	Solde					Produit dette consolidée	Variation dette flottante
1975	620,3	577,4	- 42,9	78,6	7,6	- 71,0	- 113,9	+ 9,7	- 35,0	- 139,2	+ 122,8	+ 16,4
1976	711,4	657,1	- 54,3	85,5	8,2	- 77,3	- 131,6	+ 0,5	- 47,5	- 178,6	+ 126,7	+ 51,9
1977	860,5	785,5	- 75,0	95,3	8,6	- 86,7	- 161,7	- 1,5	- 48,6	- 211,8	+ 178,6	+ 33,2
1978	958,3	877,3	- 81,0	108,1	10,4	- 97,7	- 178,7	+ 1,7	- 56,8	- 233,8	+ 194,0	+ 39,8

(1) Résultats de caisse basés sur les recettes et les dépenses réelles arrêtées par année civile, sans distinction d'année budgétaire, et y compris toutes les opérations extra-budgétaires qui influencent la trésorerie.

4. — Regroupement économique des opérations budgétaires ⁽¹⁾

(Source : Ministère des Finances.)

SPÉCIFICATIONS	1973		1974		1975		1976		1977		1978	
	Débit (3)	Crédit (2)	Débit (3)	Crédit (2)	Débit (3)	Crédit (2)	Débit (3)	Crédit (2)	Débit (4)	Crédit (5)	Débit (6)	Crédit (7)
(× 1 000 000 F)												
I. Compte des « Opérations courantes »												
<i>Dépenses et recettes courantes pour biens et services</i>	139 036	2 643	158 209	3 048	195 365	3 121	219 234	5 047	254 687	6 277	280 464	5 725
Salaires et charges sociales	94 553	—	108 284	—	131 079	—	147 699	—	166 736	—	181 195	—
dont : salaires et allocat. dir. (8)	83 022	—	95 841	—	116 105	—	131 480	—	148 253	—	160 646	—
pensions	11 531	—	12 443	—	14 974	—	16 219	—	18 483	—	20 549	—
Biens non durables et services	29 163	2 320	33 409	2 876	41 999	2 987	46 039	4 232	56 982	4 680	61 670	4 880
dont : achats courants	27 615	—	31 543	—	39 594	—	43 537	—	52 088	—	56 325	—
ventes aux ménages et entrepr.	—	2 200	—	2 742	—	2 840	—	4 019	—	4 492	—	4 715
Travaux et équipements	12 497	323	13 187	172	18 421	134	21 122	815	25 760	1 597	31 709	845
Coûts imputés	2 823	—	3 329	—	3 866	—	4 374	—	5 209	—	5 890	—
<i>Intérêts, pertes et profits</i>	50 292	4 539	61 426	7 951	69 051	11 898	81 718	12 384	104 445	14 792	117 386	10 263
Intérêts	45 914	2 023	56 070	2 601	61 255	2 342	72 804	3 540	93 207	3 567	104 239	3 038
dont : sur dette publ. (en fr. belge) ..	41 810	—	52 410	—	57 364	—	69 015	—	89 452	—	101 133	—
sur dette publ. (monn. étr.)	461	—	264	—	210	—	166	—	131	—	110	—
Contributions aux entrepr. publ.	4 378	—	5 356	—	7 796	—	8 914	—	11 238	—	13 147	—
dont : contrib. aux pertes	4 068	—	4 967	—	7 420	—	8 532	—	10 785	—	12 684	—
Particip. aux bénéf. d'entr. publ.	—	2 464	—	5 257	—	9 364	—	8 568	—	11 006	—	6 972
Produits div. du patrimoine	—	52	—	93	—	192	—	276	—	219	—	253
<i>Transferts directs de revenus</i>	138 667	423 639	162 360	510 032	205 179	607 647	229 512	690 046	263 492	793 528	290 198	934 257
Subventions brutes aux entrepr.	49 973	—	54 552	—	64 315	—	76 885	—	88 788	—	96 366	—
dont : aux entr. publiques	35 514	—	41 612	—	51 840	—	61 199	—	68 942	—	72 966	—
aux entrepr. privées	14 459	—	12 940	—	12 475	—	15 686	—	19 846	—	23 400	—
Contributions à l'enseign. libre	43 566	—	56 599	—	71 379	—	82 068	—	89 492	—	98 899	—
dont : traitem. et charges soc.	36 872	—	48 770	—	60 653	—	69 716	—	76 647	—	83 951	—
coûts de fonctionnement	6 120	—	7 280	—	10 027	—	11 354	—	11 467	—	12 986	—
Transferts aux ménages	29 797	—	40 488	—	53 451	—	57 795	—	67 002	—	74 519	—
dont : aide sociale (10)	11 782	—	19 779	—	27 676	—	29 373	—	33 388	—	37 766	—
fins sanitaires	6 805	—	6 849	—	10 689	—	11 179	—	15 367	—	16 292	—
pensions de guerre	6 696	—	7 665	—	8 760	—	9 849	—	10 067	—	11 162	—
Transferts à et de l'étranger	15 331	317	10 721	96	16 034	223	12 764	338	18 210	524	20 414	370
Impôts indirects (9)	—	205 365	—	229 149	—	254 016	—	295 625	—	332 422	—	392 261
Impôts directs (10)	—	215 703	—	278 723	—	351 951	—	392 325	—	458 732	—	539 642
Autres	—	2 254	—	2 064	—	1 457	—	1 758	—	1 850	—	1 984
<i>Transferts de revenus à l'intérieur du secteur public</i>	111 458	556	132 724	484	192 631	1 083	235 157	1 319	275 835	1 341	294 720	1 386
Institutions de sécurité sociale	62 108	133	73 695	51	119 073	163	149 640	543	178 097	515	187 657	523
dont : pension de retr. et survie	19 947	—	23 103	—	33 329	—	40 445	—	49 512	—	57 717	—
maladie - invalidité	33 496	—	38 189	—	52 857	—	61 077	—	73 519	—	77 330	—
chômage	2 172	—	5 526	—	22 968	—	37 054	—	43 324	—	39 798	—
Pouvoirs publics subordonnés	49 350	423	59 029	433	73 558	920	85 517	776	97 738	826	107 063	863
dont : contr. à l'enseign.	19 416	—	24 598	—	30 809	—	34 168	—	36 124	—	38 629	—
contribut. fins générales	27 365	—	30 975	—	38 221	—	46 509	—	53 249	—	59 034	—
<i>Divers</i>	75	207	139	144	167	222	216	167	996	633	2 898	1 139
Total des opérations courantes :	439 528	431 584	514 858	521 659	662 393	623 971	765 837	708 963	899 455	816 571	985 666	952 770
Soldes des opérations courantes	-7 944	—	—	+6 801	-38 422	—	-56 874	—	-82 884	—	-32 896	—

N.B. — Voir notes page 380.

4. — Regroupement économique des opérations budgétaires ⁽¹⁾ (suite).

SPÉCIFICATIONS	1973		1974		1975		1976		1977		1978	
	Débit (3)	Crédit (2)	Débit (3)	Crédit (2)	Débit (3)	Crédit (2)	Débit (3)	Crédit (2)	Débit (4)	Crédit (5)	Débit (6)	Crédit (7)
(× 1 000 000 F)												
II. Compte des « Opérations en capital »												
<i>Solde des opérations courantes</i>	7 944	—	—	6 801	38 422	—	56 874	—	82 884	—	32 896	—
<i>Transferts directs de capitaux</i>	9 378	5 647	15 975	5 308	14 757	6 999	18 064	7 684	22 857	8 537	26 204	10 565
<i>dont :</i>												
<i>Entreprises</i>	5 516	72	9 112	71	9 950	188	11 587	87	14 632	170	17 561	200
<i>dont : Entreprises privées</i>	3 852	—	7 707	—	6 763	—	6 443	—	8 542	—	11 025	—
<i>Enseignement libre</i>	1 328	—	3 782	—	1 590	—	2 336	—	2 231	—	2 696	—
<i>Ménages</i>	73	53	145	37	168	106	412	94	358	48	384	65
<i>Etranger</i>	2 461	396	2 936	146	3 049	91	3 729	334	5 636	419	5 563	600
<i>Impôts sur le patrimoine</i>	—	5 126	—	5 054	—	6 614	—	7 169	—	7 900	—	9 700
<i>Transferts de capitaux à l'intérieur du secteur public</i>	5 872	190	4 492	162	5 888	220	9 212	383	12 812	425	15 652	429
<i>Pouvoirs publics subordonnés</i>	5 872	190	4 492	162	5 888	220	9 212	383	12 812	425	15 652	429
<i>Investissements (civils)</i>	44 666	3 371	44 908	4 490	51 781	4 455	55 211	4 856	71 051	7 066	77 752	6 951
<i>dont :</i>												
<i>Terrains et bâtiments</i>	7 699	411	7 692	1 075	7 182	540	7 156	416	10 085	1 781	10 330	984
<i>Construction de bâtiments</i>	6 266	—	8 380	—	10 448	—	11 419	—	17 294	—	20 535	—
<i>Routes, trav. hydrauliques et autres</i>	28 193	—	25 826	—	31 227	—	33 438	—	38 836	—	41 589	—
<i>dont : autoroutes</i>	18 489	—	16 662	—	19 786	—	22 184	—	24 243	—	24 876	—
<i>voies navigables</i>	6 289	—	7 406	—	9 250	—	9 391	—	11 260	—	13 699	—
<i>Matériel</i>	2 508	137	3 010	86	2 924	49	3 184	66	4 836	76	5 282	77
<i>Prévisions pour amortissements</i>	—	2 823	—	3 329	—	3 866	—	4 374	—	5 209	—	5 890
<i>Octrois de crédits et participations</i>	13 173	2 134	17 793	3 386	20 002	1 796	26 746	1 378	35 348	2 750	39 557	2 987
<i>Entreprises publ. et privées</i>	10 902	933	12 612	1 630	15 455	1 371	22 517	1 019	28 899	2 239	33 305	2 193
<i>dont : participations</i>	7 701	..	8 343	..	8 944	..	15 085	..	18 603	..	24 036	..
<i>octroi de crédits</i>	3 201	..	4 269	..	6 511	..	7 432	..	10 296	..	9 569	..
<i>Ménages</i>	143	208	172	240	155	247	200	271	227	278	202	302
<i>Etranger</i>	2 045	96	2 131	90	4 270	75	3 880	80	6 017	80	5 889	99
<i>Autres secteurs publics</i>	83	897	2 878	1 426	122	103	149	8	205	153	161	393
<i>Divers</i>	—	13	7	120	—	53	87	48	—	13	1 467	13
<i>Solde net à financer</i>	-69 678	—	-62 908	—	-117 327	—	-151 845	—	-206 161	—	-172 583	—
<i>Dette publique</i>	34 683	—	35 618	—	42 346	—	51 348	—	61 025	—	82 247	—
<i>Amortiss. dette publique consolidée ou produit d'emprunts</i>	22 964	—	31 268	—	33 271	—	41 480	—	46 875	—	55 491	—
<i>dont : en monnaie nationale</i>	21 752	—	30 052	—	32 117	—	40 425	—	46 367	—	55 013	—
<i>Amortissement ou produit d'emprunts à affectation spéciale</i>	11 719	—	4 350	—	9 075	—	9 868	—	14 150	—	26 756	—
<i>dont : en monnaie nationale</i>	11 719	—	4 350	—	9 075	—	9 868	—	14 150	—	26 756	—
<i>Total du Compte des opérations en capital</i> ..	107 772	11 355	118 793	13 466	134 774	13 523	160 668	14 349	203 093	18 791	242 879	20 945
<i>dont : opérations en capital</i>	107 772	11 355	118 793	13 466	134 774	13 523	160 668	14 349	203 093	18 791	242 879	20 945
<i>Total général :</i>	547 300	442 939	633 651	535 125	797 167	637 494	926 505	723 312	1102548	835 362	1228545	973 715
<i>Solde final</i>	-104 361	—	-98 526	—	-159 673	—	-203 193	—	-267 186	—	-254 830	—

(1) Le budget de l'Etat au sens strict est, dans ce tableau, consolidé avec ceux de certains fonds et institutions administratives autonomes.

(2) Opérations de caisse enregistrées, appartenant à l'exercice, y compris les produits des emprunts.

(3) Réalisations. Dépenses ordinaires : engagements enregistrés (par exercice) ; dépenses extraordinaires : ordonnancements enregistrés (par année civile), plus les ordonnancements sur crédits reportés. A partir de 1973 : ordonnancements sur crédits non dissociés, sur crédits dissociés et sur crédits non dissociés reportés de l'année précédente.

(4) Crédits ajustés (dépenses extraordinaires : crédits de paiement) votés, plus les crédits supplémentaires demandés. A partir de 1973 : crédits non dissociés et crédits dissociés d'ordonnement.

(5) Evaluations budgétaires ajustées.

(6) Crédits initiaux sollicités. A partir de 1973 : crédits non dissociés et crédits dissociés d'ordonnement.

(7) Evaluations initiales du budget.

(8) Y compris des salaires en nature et contributions patronales pour assurances sociales.

(9) Y compris les taxes sur biens meubles et immobiliers.

(10) A partir de 1974, les montants relatifs à la Caisse des Veuves et Orphelins ont été calculés bruts et non plus nets, en vertu du S.E.C. (Système européen des comptes économiques).

5. — Regroupement fonctionnel des opérations budgétaires (Dépenses) ⁽¹⁾

(Source : Ministère des Finances.)

SPECIFICATIONS	1970 (2)	1971 (2)	1972 (2)	1973 (2)	1974 (2)	1975 (2)	1976 (2)	1977 (3)	1978 (4)
(× 1 000 000 F)									
<i>Activités de nature collective générale ...</i>	75 633	80 329	90 929	104 318	106 263	136 320	146 814	177 140	196 526
Administration générale (11) (12)	25 361	19 247	20 126	22 763	22 566	27 041	29 245	36 418	40 112
dont : Recherche scientifique	647	671	823	869	992	1 004	1 031	1 345	1 499
Administration des finances et domaines	16 105	8 980	9 983	11 489	13 337	16 397	18 196	21 779	22 769
Défense nationale	33 245	37 443	42 125	46 298	50 004	64 398	72 059	82 319	91 718
dont : Recherche scientifique	248	286	490	530	598	706	766	600	705
Armée de terre	15 536	16 878	22 037	25 806	27 890	35 995	38 121	43 632	48 317
Armée de l'air	8 502	9 848	12 477	11 634	12 323	15 550	18 736	21 713	24 927
Force navale	950	1 494	2 372	2 821	3 029	4 128	4 936	5 244	4 981
Relations avec l'étranger	7 558	12 344	15 391	20 245	16 465	24 480	21 740	30 948	34 015
dont : Aide à l'étranger	5 197	6 237	7 896	9 288	8 598	12 524	12 911	18 886	19 964
Ordre et sécurité publics	9 469	11 295	13 287	15 012	17 228	20 401	23 770	27 455	30 681
dont : Police d'Etat - Gendarmerie	3 500	4 005	4 605	5 490	5 954	6 766	8 271	9 031	10 326
<i>Activités se rapportant principalement aux producteurs</i>	87 034	101 010	115 325	118 848	128 861	149 267	178 778	218 083	238 232
Communications	59 312	77 548	87 807	89 901	101 056	119 847	141 474	169 034	183 235
dont : Recherche scientifique	58	81	91	90	112	115	116	511	250
Communications routières (5)	31 894	43 120	46 408	45 296	48 735	57 127	69 359	81 271	89 803
Communications par eau	9 149	11 564	13 965	13 253	16 141	19 194	18 915	25 934	27 368
Communications ferroviaires	11 726	13 756	16 327	17 497	20 598	25 058	31 226	34 675	36 972
Communications aériennes	1 527	2 268	2 153	2 071	2 566	2 419	4 351	4 293	4 791
P.T.T.	4 005	5 706	6 953	9 933	10 870	13 385	14 823	18 972	19 155
Industrie et commerce	12 259	15 802	19 111	21 870	19 080	20 893	28 315	36 530	41 254
dont : Recherche scientifique	1 302	1 958	1 871	1 882	2 798	2 745	3 119	4 395	3 978
Classes moyennes	912	1 082	1 134	1 606	1 643	2 204	2 576	3 590	4 602
Industrie	4 610	7 625	9 385	7 764	6 596	8 694	12 690	15 174	17 823
Mines	4 359	4 198	5 414	9 123	6 643	5 423	7 814	9 757	10 843
Agriculture et ravitaillement	15 463	7 660	8 407	7 077	8 725	8 527	8 989	12 519	13 743
dont : Recherche scientifique	601	659	812	922	1 007	1 165	1 354	2 020	2 199
Agriculture	9 936	3 304	6 360	4 456	5 857	4 875	4 866	6 318	6 939
<i>Activités se rapportant principalement aux consommateurs</i>	144 068	164 448	194 290	224 389	282 789	376 089	439 695	508 146	554 969
Enseignement, culture et cultes	73 037	84 888	99 662	111 329	142 563	174 912	198 512	222 630	243 096
dont : Recherche scientifique	5 311	6 638	6 908	7 399	8 698	9 796	11 705	13 341	14 786
Enseignement primaire	19 494	22 195	25 271	29 190	37 378	44 833	49 880	56 820	61 052
Enseignement secondaire	15 607	17 286	20 248	48 836	64 046	81 182	93 641	102 444	112 358
Enseignement professionnel	19 698	22 892	26 206	12 096	15 525	15 949	18 405	19 776	21 688
Enseignement supérieur	7 212	8 560	10 014	1 737	1 842	2 152	2 368	2 697	3 060
Cultes	1 109	1 225	1 438	1 737	1 842	2 152	2 368	2 697	3 060
Interventions sociales	47 013	53 723	65 497	78 522	99 671	154 618	187 905	221 071	236 488
dont : Prévoyance sociale	42 034	48 000	58 254	69 213	88 084	136 196	167 901	198 986	198 981
Assistance sociale	1 346	1 428	1 658	2 467	3 199	5 991	5 359	5 297	7 245
Aide sociale	1 892	2 880	3 707	4 067	5 127	7 413	8 928	9 485	10 763
Santé publique	8 430	9 366	11 734	15 060	18 479	21 540	24 755	32 530	36 073
dont : Recherche scientifique	1 330	1 436	1 488	1 975	2 130	3 362	3 262	4 286	4 754
Médecine sociale et prévent.	1 462	1 634	2 113	2 960	2 905	3 510	4 309	5 482	6 126
Hygiène publique	1 367	1 921	2 598	3 094	3 388	4 590	6 191	7 621	8 282
Logement	4 660	5 344	6 392	7 886	9 520	11 877	13 370	16 529	22 168
Dommages de guerre et calamités	10 928	11 127	11 005	11 592	12 556	13 142	15 153	15 386	17 144
dont : Dommages aux biens privés (6) ...	894	791	928	1 119	761	674	875	745	852
Dommages aux personnes phy- siques (7)	8 980	9 406	9 704	10 108	11 537	12 307	13 625	14 448	16 124
<i>Total des dépenses réparties fonctionnellement :</i>	306 735	345 787	400 544	447 555	517 913	661 676	765 287	903 369	989 727
dont : Recherche scientifique	9 512	11 748	12 506	13 687	16 335	18 893	21 353	26 498	28 171

N.B. — Voir notes page 382.

5. — Regroupement des opérations budgétaires (Dépenses)⁽¹⁾ (suite).

SPECIFICATIONS	1970 (2)	1971 (2)	1972 (2)	1973 (2)	1974 (2)	1975 (2)	1976 (2)	1977 (3)	1978 (4)
(× 1 000 000 F)									
<i>Dépenses non réparties fonctionnellement</i>	100 509	112 786	88 720	103 694	115 738	135 491	161 218	199 179	238 818
Dette nationale (8)	80 026	90 617	62 180	73 383	80 896	93 129	110 088	137 517	168 503
dont : Intérêts et frais	28 681	29 719	32 390	39 021	45 731	51 238	59 105	76 572	86 336
dette intérieure	24 346	27 517	31 899	38 619	45 521	51 028	58 939	76 441	86 226
dette extérieure	4 335	2 202	491	402	210	210	166	131	110
Amortissements (10)	51 345	60 898	29 790	34 362	35 165	41 891	50 983	60 945	82 167
dette intérieure	50 094	59 656	29 091	33 470	34 391	41 737	49 928	60 437	81 689
dette extérieure	1 251	1 242	699	892	774	1 154	1 055	508	478
Relations avec les pouvoirs publics subordonnés (9)	18 493	19 905	23 991	27 488	31 444	38 486	46 654	55 709	61 725
Amortissements économiques	1 990	2 264	2 549	2 823	3 329	3 866	4 374	5 209	5 890
Divers (12)	—	—	—	—	69	10	102	744	2 700
Total des dépenses budgétaires :	407 244	458 573	489 264	551 249	633 651	797 167	926 505	1 102 548	1 228 545

(1) Le budget de l'Etat au sens strict est, dans ce tableau, consolidé avec ceux de certains fonds et institutions administratives autonomes.

(2) Réalisations. Dépenses ordinaires : engagements enregistrés (par exercice) ; dépenses extraordinaires : ordonnancements enregistrés (par année civile), plus les ordonnancements sur crédits reportés. A partir de 1973 : ordonnancements sur crédits non dissociés, sur crédits dissociés et sur crédits non dissociés reportés de l'année précédente.

(3) Crédits ajustés (dépenses extraordinaires : crédits de paiement) votés, plus les crédits supplémentaires demandés. A partir de 1973 : crédits non dissociés et crédits dissociés d'ordonnement.

(4) Crédits initiaux demandés. A partir de 1973 : crédits non dissociés et crédits dissociés d'ordonnement.

(5) Y compris le service financier des emprunts des Fonds des Routes.

(6) Y compris le service financier des emprunts de la Caisse autonome des Dommages de Guerre.

(7) Y compris le service financier des emprunts du Fonds de Dotation des Pensions de Guerre.

(8) Non compris les charges des emprunts à destination spéciale, reprises sous la fonction ad hoc.

(9) Pour autant qu'elles ne soient pas reprises dans d'autres fonctions.

(10) Non compris les emprunts en vue de l'amortissement d'emprunts existants.

(11) A partir de 1974, les intérêts imputés ont été supprimés en vertu du S.E.C.

(12) A partir de 1974, les provisions non ventilées ne sont plus inscrites sous la rubrique « Administration générale », mais bien sous la rubrique « Divers ».

6. — Finances provinciales.

Service ordinaire.— Classification économique-fonctionnelle.

A. Recettes (× 1 000 F).

FONCTIONS	Exercice	Flux économiques				Total
		Prestations	Transferts	Dette	Facturations internes	
Opérations non imputables	1975	7 401	9 630 526	70 646	2 616	9 711 189
	1976	7 483	11 783 548	112 596	5 000	11 908 627
	1977	5 771	13 137 216	120 117	4 025	13 267 129
	1978	9 978	14 464 049	127 146	—	14 601 173
	1979	9 435	14 761 543	164 228	—	14 935 206
dont : Relations entre l'Etat et les provinces (fonds et aides)	1975	—	3 768 652	—	—	3 768 652
	1976	—	4 522 969	—	—	4 522 969
	1977	—	5 287 658	—	—	5 287 658
	1978	—	6 117 361	—	—	6 117 361
	1979	—	6 496 527	—	—	6 496 527
Impôts et taxes	1975	—	5 861 228	—	—	5 861 228
	1976	—	7 259 931	—	—	7 259 931
	1977	—	7 848 471	—	—	7 848 471
	1978	—	8 345 102	—	—	8 345 102
	1979	—	8 262 509	—	—	8 262 509

Service ordinaire. — Classification économique-fonctionnelle (suite).

A. Recettes (× 1 000 F) (suite).

FONCTIONS	Exercice	Flux économiques				Total
		Prestations	Transferts	Dette	Facturations internes	
Administration générale, relations avec l'étranger et aide aux pays en voie de développement	1975	86 919	17 563	10 317	141 201	256 000
	1976	105 924	19 392	13 204	161 290	299 810
	1977	119 363	23 002	28 210	188 580	359 155
	1978	152 740	26 000	11 727	114 426	304 893
	1979	201 224	26 813	11 117	113 984	353 138
dont : Propriétés	1975	17 288	—	9 697	—	26 985
	1976	19 360	—	12 544	—	31 904
	1977	18 895	—	11 556	—	30 451
	1978	15 505	—	9 863	—	25 368
	1979	16 902	—	9 153	—	26 055
Services centraux	1975	60 292	1	—	141 149	201 442
	1976	66 940	1	—	161 290	228 231
	1977	72 801	1	—	188 580	261 382
	1978	95 702	1	—	114 426	210 179
	1979	141 421	351	—	113 984	255 756
Ordre et sécurité publics	1975	456	22 467	27 001	52	49 976
	1976	931	23 904	—	—	24 835
	1977	986	24 421	—	—	25 407
	1978	1 189	24 574	—	—	25 763
	1979	1 331	31 662	—	—	32 993
Communications et régime des eaux	1975	76 136	188 513	334 508	60	599 217
	1976	95 221	262 550	162 670	60	520 501
	1977	134 783	286 034	165 857	60	586 734
	1978	154 693	300 239	187 561	—	642 493
	1979	152 954	364 036	153 646	—	670 636
dont : Routes	1975	75 292	181 702	333 749	60	590 803
	1976	92 558	258 343	161 910	60	512 871
	1977	128 120	281 181	164 729	60	574 090
	1978	149 422	289 577	186 204	—	625 203
	1979	147 378	353 511	152 291	—	653 180
Commerce et industrie, classes moyennes	1975	945 135	381	214 855	—	1 160 371
	1976	1 425 420	5 377	221 825	—	1 652 622
	1977	1 559 360	3 197	219 124	—	1 781 681
	1978	1 772 045	3 439	261 395	—	2 036 879
	1979	2 044 725	3 653	215 198	—	2 263 576
dont : Production et transport d'énergie	1975	942 655	322	203 376	—	1 146 353
	1976	1 420 160	322	210 459	—	1 630 941
	1977	1 554 130	3 146	207 562	—	1 764 838
	1978	1 765 715	3 391	246 792	—	2 015 898
	1979	2 038 415	3 609	203 744	—	2 245 768
Agriculture et pêche	1975	13 710	5 780	403	729	20 622
	1976	16 454	9 675	41	836	27 006
	1977	19 497	40 828	5	909	61 239
	1978	19 415	13 017	11	903	33 346
	1979	25 892	7 262	91	—	33 245
Enseignement, culture et loisirs	1975	249 912	4 058 460	13 688	99 802	4 421 862
	1976	309 580	5 335 691	13 738	110 122	5 769 131
	1977	373 670	6 057 613	20 932	126 270	6 578 485
	1978	420 731	6 721 068	22 195	106	7 164 100
	1979	457 434	7 213 266	21 638	—	7 692 338
dont : Enseignement secondaire	1975	101 158	3 155 052	264	67 239	3 323 713
	1976	121 877	4 065 565	264	73 946	4 261 652
	1977	139 111	4 666 389	264	83 484	4 889 248
	1978	159 150	5 082 726	264	—	5 242 140
	1979	174 977	5 290 987	263	—	5 466 227

6. — Finances provinciales (suite).

Service ordinaire. — Classification économique-fonctionnelle (suite).

A. Recettes (× 1 000 F)(suite).

FONCTIONS	Exercice	Flux économiques				Total
		Prestations	Transferts	Dettes	Facturations internes	
Enseignement scientifique	1975	25 056	440 169	—	29 275	494 500
	1976	36 464	554 440	—	32 160	623 064
	1977	34 534	554 328	—	36 990	625 852
	1978	34 362	702 884	—	—	737 246
	1979	36 472	784 078	—	—	820 550
Enseignement spécial (aux handic.)	1975	16 115	285 953	—	—	302 068
	1976	26 159	473 017	—	—	499 176
	1977	52 405	553 966	—	—	606 371
	1978	54 768	645 244	—	—	700 012
	1979	52 898	791 750	—	—	844 648
Jeunesse, éduc. populaire, sports et loisirs	1975	57 212	34 649	12 460	275	104 596
	1976	65 201	35 224	12 360	491	113 276
	1977	76 033	38 426	19 199	875	134 533
	1978	92 629	36 655	20 293	—	149 577
	1979	103 876	55 955	19 792	—	179 623
Interventions sociales et santé publique	1975	435 101	110 993	49 063	1 040	596 197
	1976	563 863	148 002	61 995	806	774 666
	1977	614 551	162 007	75 727	4 999	857 284
	1978	659 388	183 747	79 423	—	922 558
	1979	667 269	222 824	83 657	—	973 750
dont : Santé publique	1975	424 912	78 524	2 512	1 040	506 988
	1976	548 098	109 627	1 405	806	659 936
	1977	596 600	117 662	962	4 999	720 223
	1978	640 259	129 447	997	—	770 703
	1979	649 302	141 072	1 919	—	792 293
Logement et aménagement du territoire - Urbanisation ..	1975	3 060	2 710	127 661	—	133 431
	1976	3 060	48 430	190 489	—	241 979
	1977	1 060	62 310	269 718	—	333 088
	1978	560	79 425	376 384	—	456 369
	1979	560	116 514	535 707	—	652 781
dont : Logement	1975	—	2 710	127 661	—	130 371
	1976	—	48 430	185 489	—	233 919
	1977	—	62 310	264 168	—	326 478
	1978	—	79 425	369 414	—	448 839
	1979	—	116 514	531 837	—	648 351
Total propre à l'exercice	1975	1 817 830	14 037 393	848 142	245 500	16 948 865
	1976	2 527 936	17 636 569	776 558	278 114	21 219 177
	1977	2 829 041	19 796 628	899 690	324 843	23 850 202
	1978	3 190 739	21 815 558	1 065 842	115 435	26 187 574
	1979	3 560 824	22 747 573	1 185 282	113 984	27 607 663
Solde exercices antérieurs	1975	—	—	—	—	466 904
	1976	—	—	—	—	668 659
	1977	—	—	—	—	1 044 583
	1978	—	—	—	—	1 464 100
	1979	—	—	—	—	2 108 007
Prélèvements	1975	—	—	—	—	25 093
	1976	—	—	—	—	—
	1977	—	—	—	—	—
	1978	—	—	—	—	—
	1979	—	—	—	—	30 800
Total général	1975	—	—	—	—	17 440 862
	1976	—	—	—	—	21 887 836
	1977	—	—	—	—	24 894 785
	1978	—	—	—	—	27 651 674
	1979	—	—	—	—	29 746 470

Service ordinaire. — Classification économique-fonctionnelle (suite).

B. Dépenses (× 1 000 F).

FONCTIONS	Exercice	Flux économiques					Total
		Personnel	Fonctionnement	Transferts	Dette	Facturations internes	
Opérations non imputables	1975	27 090	56 160	35 080	403 864	—	522 194
	1976	62 310	87 764	37 280	399 664	—	587 018
	1977	65 860	94 198	42 620	461 941	—	664 619
	1978	76 426	109 748	41 960	249 315	—	477 449
	1979	99 450	162 929	48 070	220 689	—	531 138
dont : Dette publique	1975	—	371	—	361 594	—	361 965
	1976	—	359	—	312 024	—	312 383
	1977	—	357	—	300 857	—	301 214
	1978	—	333	—	122 216	—	122 549
	1979	—	321	—	117 382	—	117 703
Administration générale, relations avec l'étranger et aide aux pays en voie de développement	1975	1 066 200	299 055	27 006	59 342	25 300	1 476 903
	1976	1 433 177	405 310	39 009	84 700	40 839	2 003 035
	1977	1 649 217	476 095	36 425	133 383	47 690	2 342 810
	1978	1 864 751	651 335	55 323	167 256	48 450	2 787 115
	1979	2 030 160	693 784	61 810	192 502	52 142	3 030 398
dont : Propriétés	1975	3 147	9 506	—	12 815	—	25 468
	1976	3 812	7 214	—	16 880	—	27 906
	1977	4 897	8 123	—	19 817	—	32 837
	1978	7 631	15 665	—	21 683	—	44 979
	1979	13 959	13 224	—	29 071	—	56 254
Services centraux	1975	327 010	79 831	2 593	14 556	270	424 260
	1976	439 154	92 303	2 820	23 410	708	558 395
	1977	481 735	107 363	2 940	41 696	1 594	635 328
	1978	525 929	196 835	2 930	49 340	—	775 034
	1979	591 645	209 652	2 705	59 624	—	863 626
Ordre et sécurité publique	1975	9 170	2 791	1 296	24 979	52	38 288
	1976	14 326	3 204	8 956	25 845	—	52 331
	1977	14 652	4 039	1 645	26 047	—	46 383
	1978	16 544	4 291	6 006	24 791	20	51 652
	1979	24 631	6 019	8 284	25 214	26	64 174
Communications et régime des eaux	1975	439 513	348 269	70 230	951 700	—	1 809 712
	1976	538 286	399 779	111 681	973 853	619	2 024 218
	1977	582 412	479 149	112 788	1 074 447	638	2 249 434
	1978	628 996	506 480	100 778	1 201 042	70	2 437 366
	1979	636 318	541 919	112 670	1 289 404	70	2 580 381
dont : Routes	1975	439 513	191 117	31 591	920 271	—	1 582 492
	1976	538 286	218 186	54 567	923 484	619	1 735 142
	1977	582 412	256 947	52 374	1 009 802	638	1 902 173
	1978	628 996	286 778	37 644	1 120 058	70	2 073 546
	1979	636 318	306 871	45 939	1 205 091	70	2 194 289
Endiguement de la mer et des rivières, hydraulique	1975	—	155 652	36 545	25 846	—	218 043
	1976	—	180 093	55 140	44 545	—	279 778
	1977	—	220 703	58 440	58 935	—	338 078
	1978	—	217 703	61 240	75 452	—	354 395
	1979	—	231 260	64 837	78 592	—	374 689
Commerce et industrie, classes moyennes ...	1975	67 334	781 176	229 453	260 087	—	1 338 050
	1976	85 658	1 241 650	342 828	292 760	3 542	1 966 438
	1977	92 167	1 342 995	309 766	294 130	—	2 039 058
	1978	97 435	1 486 061	469 682	386 856	—	2 440 034
	1979	106 800	1 748 755	509 909	394 931	—	2 760 395
dont : Industrie	1975	70	1 410	91 416	21 345	—	114 241
	1976	100	7 930	169 745	23 199	—	200 974
	1977	250	8 250	141 790	30 861	—	181 151
	1978	150	8 200	228 313	47 757	—	284 420
	1979	2 960	9 275	249 760	51 143	—	313 138

6. — Finances provinciales (suite).

Service ordinaire. — Classification économique-fonctionnelle (suite).

B. Dépenses (× 1 000 F)(suite).

FONCTIONS	Exercice	Flux économiques					Total
		Personnel	Fonctionnement	Transferts	Dette	Facturations internes	
Production et transport d'énergie	1975	50 500	774 510	—	221 205	—	1 046 215
	1976	56 320	1 226 650	—	236 137	—	1 519 107
	1977	60 206	1 327 605	—	221 517	—	1 609 328
	1978	65 950	1 468 550	—	276 808	—	1 811 308
	1979	72 160	1 703 800	—	274 106	—	2 050 066
Agriculture et pêche	1975	82 261	26 149	92 451	27 086	2 542	230 489
	1976	106 053	34 809	105 640	31 990	1 190	279 682
	1977	115 414	42 223	134 125	44 066	3 299	339 127
	1978	141 598	44 987	115 609	56 342	2 187	360 723
	1979	150 805	46 798	119 652	57 474	1 909	376 638
dont : Agriculture, horticulture, élevage	1975	17 516	3 767	71 125	16 780	—	109 188
	1976	29 403	7 650	76 640	16 674	—	130 367
	1977	28 970	7 848	108 405	21 098	—	166 321
	1978	43 051	11 894	83 107	22 949	—	161 001
	1979	44 814	12 985	87 031	23 333	—	168 163
Enseignement, culture et loisirs	1975	6 021 440	941 694	288 828	1 020 956	188 986	8 461 904
	1976	8 177 931	1 137 662	353 756	1 261 422	194 428	11 125 199
	1977	9 372 043	1 370 031	339 956	1 563 090	218 841	12 863 961
	1978	10 251 272	1 374 255	409 023	1 957 042	59 226	14 050 818
	1979	10 605 752	1 624 441	528 565	2 168 051	55 862	14 982 671
dont : Enseignement secondaire	1975	4 411 781	552 136	4 136	562 550	84 927	5 615 530
	1976	5 869 229	647 993	4 736	668 531	77 904	7 268 393
	1977	6 845 627	779 507	4 131	854 424	89 332	8 573 021
	1978	7 382 641	699 868	4 996	1 039 219	43 704	9 170 428
	1979	7 439 321	856 300	6 616	1 155 939	41 501	9 499 677
Enseignement scientifique	1975	549 386	54 920	18 824	49 926	95 283	768 339
	1976	754 489	69 975	19 134	74 663	90 410	1 008 671
	1977	710 282	81 033	22 372	92 859	96 076	1 002 622
	1978	838 488	110 394	22 557	126 570	—	1 098 009
	1979	919 499	124 801	24 474	145 422	—	1 214 196
Enseignement spécial (aux handic.) ..	1975	395 355	76 786	46 190	63 546	1 342	583 219
	1976	609 303	103 400	51 743	84 479	1 178	850 103
	1977	754 240	130 224	51 925	111 775	1 601	1 049 765
	1978	842 281	133 588	53 297	148 262	6 591	1 184 019
	1979	964 297	148 037	64 342	156 020	6 430	1 339 126
Jeunesse, éduc. populaire, sports et loisirs	1975	372 149	140 499	123 627	268 486	4 387	909 148
	1976	545 040	176 369	173 572	330 033	5 771	1 230 785
	1977	599 436	204 769	178 620	385 984	5 348	1 374 157
	1978	689 682	236 411	207 290	484 264	6 980	1 624 627
	1979	754 888	280 214	302 448	537 395	5 900	1 880 845
Arts, archéologie et protection de la nature	1975	51 392	23 272	78 087	28 875	—	181 626
	1976	66 447	30 427	85 732	46 579	—	229 185
	1977	81 128	38 291	64 854	51 980	—	236 253
	1978	89 359	43 914	96 019	67 344	370	297 006
	1979	100 460	56 849	107 505	65 724	460	330 998
Interventions sociales et santé publique	1975	830 502	244 847	443 140	461 284	28 620	2 008 393
	1976	1 118 930	298 129	486 480	609 366	37 496	2 550 401
	1977	1 213 031	350 099	470 146	705 459	54 375	2 793 110
	1978	1 330 010	388 658	606 949	854 686	5 483	3 185 786
	1979	1 396 676	425 000	658 354	998 989	3 975	3 482 994
dont : Assistance sociale	1975	18 501	8 147	142 035	52 198	673	221 554
	1976	41 285	15 421	158 024	72 392	978	288 100
	1977	46 602	22 900	151 245	96 602	861	318 210
	1978	48 214	26 843	214 944	105 382	—	395 383
	1979	54 630	23 400	254 223	152 185	—	484 438

Service ordinaire. — Classification économique-fonctionnelle (suite).

B. Dépenses (× 1 000 F)(suite) (suite).

FONCTIONS	Exercice	Flux économiques					Total
		Personnel	Fonctionnement	Transferts	Dette	Facturations internes	
Aide sociale et familiale	1975	920	1 240	111 806	68 924	—	182 890
	1976	1 187	3 365	138 435	87 123	—	230 110
	1977	1 517	3 770	131 884	101 896	—	239 067
	1978	1 275	4 150	171 296	120 507	—	297 228
	1979	1 605	5 685	179 439	141 208	—	327 937
Santé publique	1975	712 833	207 043	163 092	258 019	27 947	1 368 934
	1976	930 978	238 231	151 362	351 585	36 518	1 708 674
	1977	984 015	276 820	149 658	398 884	53 514	1 862 891
	1978	1 084 287	306 142	173 818	503 863	1 522	2 069 632
	1979	1 124 142	333 241	175 679	572 027	505	2 205 594
Logement et aménagement du territoire - Urbanisation	1975	—	965	292 856	221 865	—	515 686
	1976	—	2 870	267 016	375 911	—	645 797
	1977	—	5 679	222 951	486 823	—	715 453
	1978	—	13 042	292 422	652 346	—	957 810
	1979	—	25 510	209 588	840 471	—	1 075 569
dont : Logement	1975	—	715	222 397	204 825	—	427 937
	1976	—	2 570	189 807	358 349	—	550 726
	1977	—	5 330	197 742	465 693	—	668 765
	1978	—	12 692	192 407	634 635	—	839 734
	1979	—	25 159	182 873	818 395	—	1 026 427
Total propre à l'exercice	1975	8 543 510	2 701 106	1 480 340	3 431 163	245 500	16 401 619
	1976	11 536 671	3 611 177	1 752 646	4 055 511	278 114	21 234 119
	1977	13 104 796	4 164 508	1 670 422	4 789 386	324 843	24 053 955
	1978	14 407 032	4 578 857	2 097 752	5 549 677	115 435	26 748 753
	1979	15 050 592	5 275 155	2 256 902	6 187 725	113 984	28 884 358
Solde exercices antérieurs	1975	—	—	—	—	—	198 295
	1976	—	—	—	—	—	622 782
	1977	—	—	—	—	—	369 751
	1978	—	—	—	—	—	899 994
	1979	—	—	—	—	—	244 027
Prélèvements	1975	—	—	—	—	—	603 261
	1976	—	—	—	—	—	733 515
	1977	—	—	—	—	—	783 121
	1978	—	—	—	—	—	841 628
	1979	—	—	—	—	—	971 738
Total général	1975	—	—	—	—	—	17 203 175
	1976	—	—	—	—	—	22 590 416
	1977	—	—	—	—	—	25 206 827
	1978	—	—	—	—	—	28 490 375
	1979	—	—	—	—	—	30 100 123

7. — Finances communales.

Service ordinaire. — Classification économique-fonctionnelle ⁽¹⁾

FONCTIONS	Exercices	Flux économiques				Total
		Prestations	Transferts	Dette	Facturations internes	
A. Recettes.						
(× 1 000 F)						
Opérations non imputables	1974	32 416	54 116 819	390 858	906 494	55 446 587
	1975	67 509	63 311 436	496 302	1 067 025	64 942 272
	1976	41 581	72 296 794	558 350	1 285 152	74 181 877
	1977	45 459	90 228 503	530 277	1 532 084	92 336 323
	1978	241 401	97 525 837	513 930	1 748 884	100 030 052
dont :						
Recettes non ventilées	1974	21 630	6 982	161 863	—	190 475
	1975	25 150	8 653	229 644	—	263 447
	1976	28 867	16 252	292 238	—	337 357
	1977	29 946	101 081	337 558	—	468 585
	1978	30 039	278 855	369 392	—	678 286
Dette publique	1974	233	119 754	227 791	906 494	1 254 272
	1975	209	115 530	256 216	1 067 025	1 438 980
	1976	651	113 872	266 112	1 275 581	1 656 216
	1977	863	401 081	192 719	1 519 687	2 114 330
	1978	860	597 986	144 537	1 734 857	2 478 240
Relations avec d'autres pouvoirs publics (fonds et aides)	1974	1 296	26 182 828	—	—	26 184 124
	1975	5 504	30 611 472	—	—	30 616 976
	1976	—	35 812 173	—	—	35 812 173
	1977	—	47 135 895	—	—	47 135 895
	1978	193 404	48 192 747	—	—	48 386 151
Impôts et redevances	1974	35	27 781 916	1 204	—	27 783 155
	1975	—	32 585 199	—	—	32 585 199
	1976	—	36 264 051	—	—	36 264 051
	1977	—	42 536 998	—	—	42 536 998
	1978	—	48 386 925	—	—	48 386 925
Assurances	1974	9 222	25 339	—	—	34 561
	1975	9 608	28 062	—	—	37 670
	1976	12 063	90 446	—	9 571	112 080
	1977	14 650	53 468	—	12 397	80 515
	1978	17 098	69 324	1	14 027	100 450
Administration générale, relations avec l'étranger et aide aux pays en voie de développement	1974	675 660	252 291	84 818	1 582 609	2 595 378
	1975	759 576	288 531	90 385	1 964 843	3 103 335
	1976	842 389	306 247	119 084	2 589 151	3 856 871
	1977	963 247	376 329	145 200	2 846 229	4 331 005
	1978	1 184 841	519 094	130 363	3 395 058	5 229 356
dont : Administration générale	1974	76 716	131 321	4 384	15 765	228 186
	1975	99 453	153 242	3 421	21 750	277 866
	1976	111 785	168 023	5 152	25 793	310 753
	1977	125 824	191 118	6 150	27 798	350 890
	1978	302 422	215 129	4 076	33 166	554 793

(1) Budgets initiaux, approuvés par la députation permanente, y compris les recours, non compris les modifications en cours d'exercice.

7. — Finances communales (suite).

Service ordinaire. — Classification économique-fonctionnelle ⁽¹⁾ (suite).

FONCTIONS	Exercices	Flux économiques				Total
		Prestations	Transferts	Dette	Facturations internes	
A. Recettes (suite).						
(× 1 000 F)						
Propriétés	1974	453 466	9 960	80 409	—	543 835
	1975	494 840	10 620	86 763	—	592 223
	1976	533 077	9 243	113 912	503	656 735
	1977	570 503	20 158	139 050	—	729 711
	1978	584 948	30 429	125 375	—	740 752
Services centraux	1974	145 478	111 010	25	1 566 844	1 823 357
	1975	165 283	124 669	201	1 943 093	2 233 246
	1976	197 527	128 981	20	2 562 855	2 889 383
	1977	266 920	165 053	—	2 818 431	3 250 404
	1978	297 471	273 536	912	3 361 892	3 933 811
Ordre et sécurité publics	1974	75 802	554 483	759	3 322	634 366
	1975	97 103	635 918	967	4 645	738 633
	1976	118 866	808 580	570	6 150	934 166
	1977	160 241	946 733	368	6 243	1 113 585
	1978	161 540	1 084 050	357	6 213	1 252 160
dont :	1974	26 430	204 933	370	13	231 746
Services judiciaires, police, protection de l'en-	1975	34 823	206 634	381	13	241 851
fance	1976	28 927	88 011	—	13	116 951
	1977	36 107	91 859	—	—	127 966
	1978	39 681	100 223	66	—	139 970
Corps de pompiers et protection civile	1974	49 372	349 550	389	3 309	402 620
	1975	62 280	429 284	586	4 632	496 782
	1976	89 939	720 569	570	6 137	817 215
	1977	124 134	854 874	368	6 243	985 619
	1978	121 859	983 827	291	6 213	1 112 190
Communications et régime des eaux	1974	2 475 190	1 552 377	340 892	8 817	4 377 276
	1975	2 985 223	1 797 043	465 726	13 334	5 261 326
	1976	3 328 030	2 019 483	507 912	17 044	5 872 469
	1977	3 426 126	2 232 924	549 232	16 299	6 224 581
	1978	3 781 129	2 491 431	433 891	19 516	6 725 967
Commerce et industrie	1974	348 774	172 097	3 302 159	550	3 823 580
	1975	382 329	199 282	3 533 186	550	4 115 347
	1976	452 080	182 496	4 331 450	385	4 966 411
	1977	332 681	199 174	5 072 277	385	5 604 517
	1978	328 806	125 078	5 847 884	450	6 302 218
Agriculture et pêche	1974	579 026	7 742	516	—	587 284
	1975	591 567	9 635	815	—	602 017
	1976	615 029	9 420	1 185	—	625 634
	1977	693 516	10 498	246	—	704 260
	1978	693 397	21 164	50	—	714 611

(1) Voir note page 388.

7. — Finances communales (suite).

Service ordinaire. — Classification économique-fonctionnelle ⁽¹⁾ (suite).

FONCTIONS	Exercices	Flux économiques				Total
		Prestations	Transferts	Dette	Facturations internes	
A. Recettes. (suite).						
(× 1 000 F)						
Enseignement, culture et loisirs	1974	802 321	14 460 914	188 210	242 752	15 694 197
	1975	966 989	17 678 582	476 980	297 266	19 419 817
	1976	1 084 228	21 035 471	235 792	329 151	22 684 642
	1977	1 432 121	23 209 713	744 886	411 874	25 798 594
	1978	1 335 096	26 330 029	358 396	469 559	28 493 080
dont :	1974	284 259	8 126 395	5 738	218 650	8 635 042
Enseignement gardien et primaire	1975	348 841	9 716 747	229 365	267 374	10 562 327
	1976	370 089	11 457 596	10 289	300 066	12 138 040
	1977	398 477	12 501 072	250 414	381 770	13 531 733
	1978	445 609	14 114 850	5 460	437 011	15 002 930
Enseignement moyen, normal, technique et artistique	1974	22 040	5 477 826	421	1 450	5 501 737
	1975	29 772	7 004 402	61 009	1 984	7 097 167
	1976	36 329	8 479 009	618	3 115	8 519 071
	1977	175 365	9 403 941	193 914	1 565	9 774 785
	1978	47 218	10 830 905	2 042	1 610	10 881 775
Enseignement supérieur	1974	200	55 989	—	—	56 189
	1975	1 877	77 038	100	—	79 015
	1976	435	93 783	—	—	94 218
	1977	8 188	100 567	120	—	108 875
	1978	1 972	126 573	1 180	—	129 725
Jeunesse, éducation populaire, sports et loisirs	1974	495 725	731 791	153 271	22 652	1 403 439
	1975	584 701	791 403	150 587	27 908	1 554 599
	1976	677 098	898 951	187 626	25 970	1 789 645
	1977	849 817	1 065 075	258 748	28 539	2 202 179
	1978	839 918	1 098 224	308 462	30 938	2 277 542
Cultes	1974	97	68 913	28 780	—	97 790
	1975	1 798	88 992	35 919	—	126 709
	1976	277	106 132	37 259	—	143 668
	1977	274	139 058	41 690	—	181 022
	1978	379	159 477	41 252	—	201 108
Interventions sociales et santé publique	1974	1 480 330	1 619 810	1 509 320	7 782	4 617 242
	1975	1 773 457	2 075 031	1 729 476	8 843	5 586 807
	1976	2 003 092	2 539 415	1 846 792	10 040	6 399 339
	1977	2 007 903	2 929 763	2 008 615	13 522	6 959 803
	1978	2 164 202	3 404 578	2 464 487	14 545	8 047 812
dont :	1974	6 005	3 808	63 843	75	73 731
Prévoyance - assistance sociale	1975	5 263	7 556	78 526	75	91 420
	1976	12 727	11 860	96 620	100	121 307
	1977	18 273	22 809	132 299	125	173 506
	1978	25 462	61 094	141 627	125	228 308

(1) Voir note page 388.

7. — Finances communales (suite).

Service ordinaire. — Classification économique-fonctionnelle ⁽¹⁾ (suite).

FONCTIONS	Exercices	Flux économiques				Total
		Prestations	Transferts	Dette	Facturations internes	
A. Recettes. (suite).						
(× 1 000 F)						
Aide sociale	1974	94 185	299 145	1 813	40	395 183
	1975	128 299	387 406	5 513	412	521 630
	1976	156 316	504 712	4 753	600	666 381
	1977	168 392	605 201	7 251	900	781 744
	1978	196 540	697 230	15 676	945	910 391
Soins de santé	1974	47 874	131 519	511 698	147	691 238
	1975	61 578	140 192	656 348	166	858 284
	1976	67 929	156 283	684 749	295	909 256
	1977	70 336	114 771	803 883	405	989 395
	1978	51 591	108 404	941 049	440	1 101 484
Hygiène, alimentation, eau	1974	782 479	285 039	886 283	228	1 954 029
	1975	1 009 060	361 440	937 920	270	2 308 690
	1976	1 100 892	447 216	1 008 616	145	2 556 869
	1977	1 049 277	473 185	1 017 112	150	2 539 724
	1978	1 054 626	554 963	1 306 845	270	2 916 704
Désinfection, nettoyage, immondices	1974	181 395	81 835	28 695	1 308	293 233
	1975	158 555	136 855	27 837	2 523	325 770
	1976	205 953	127 486	38 271	7 328	379 038
	1977	220 632	111 539	34 104	10 366	376 641
	1978	313 089	121 293	40 330	10 996	485 708
Eaux usées	1974	51 193	797 750	2 747	785	852 475
	1975	60 214	1 014 549	1 523	1 188	1 077 474
	1976	94 921	1 287 291	12 545	1 133	1 395 890
	1977	91 629	1 597 211	13 266	955	1 703 061
	1978	96 898	1 855 808	18 651	1 104	1 972 461
Cimetières et lutte contre les nuisances	1974	317 199	20 714	14 241	5 199	357 353
	1975	350 488	27 033	21 809	4 209	403 539
	1976	364 354	4 567	1 238	439	370 598
	1977	389 364	5 047	700	621	395 732
	1978	425 996	5 786	309	665	432 756
Logement et aménagement du territoire - Urbanisation	1974	172 580	39 000	557 099	334	769 013
	1975	51 652	41 398	637 672	407	731 129
	1976	66 944	87 584	888 289	431	1 043 248
	1977	275 219	114 493	851 242	2 118	1 243 072
	1978	123 639	191 263	1 035 694	356	1 350 952
Total propre à l'exercice	1974	6 642 099	72 775 533	6 374 631	2 752 660	88 544 923
	1975	7 675 405	86 036 856	7 431 509	3 356 913	104 500 683
	1976	8 552 239	99 285 490	8 489 424	4 237 504	120 564 657
	1977	9 336 513	120 248 130	9 902 343	4 828 754	144 315 740
	1978	10 014 051	131 692 524	10 785 052	5 654 581	158 146 208

(1) Voir note page 388.

7. — Finances communales (suite).

Service ordinaire. — Classification économique-fonctionnelle ⁽¹⁾ (suite).

FONCTIONS	Exercices	Flux économiques				Total
		Prestations	Transferts	Dette	Facturations internes	

A. Recettes (suite).

(× 1 000 F)

Soldes des exercices antérieurs	1974	—	—	—	—	7 479 266
	1975	—	—	—	—	10 137 325
	1976	—	—	—	—	12 229 092
	1977	—	—	—	—	11 442 872
	1978	—	—	—	—	10 610 668
Prélèvements	1974	—	—	—	—	1 896 483
	1975	—	—	—	—	1 988 330
	1976	—	—	—	—	2 773 941
	1977	—	—	—	—	41 838
	1978	—	—	—	—	3 836 480
Total général	1974	—	—	—	—	97 920 672
	1975	—	—	—	—	116 626 338
	1976	—	—	—	—	135 567 690
	1977	—	—	—	—	155 800 450
	1978	—	—	—	—	172 593 356

(1) Voir note page 388.

7. — Finances communales (suite).

Service ordinaire. — Classification économique-fonctionnelle ⁽¹⁾ (suite).

FONCTIONS	Exercices	Flux économiques					Total
		Personnel	Fonctionnement	Transferts	Dette	Facturations internes	
B. Dépenses.							
(× 1 000 F)							
Opérations non imputables	1974	125 627	183 343	108 768	5 954 935	134	6 372 807
	1975	151 353	213 425	236 492	6 603 280	110	7 204 660
	1976	181 468	249 105	322 373	7 306 704	108	8 059 758
	1977	226 525	324 586	356 853	9 160 264	117	10 068 345
	1978	272 605	364 347	407 795	10 383 144	84	11 427 975
dont :	1974	25	19 091	8 474	546 312	5	573 907
Dépenses non ventilées	1975	68	23 911	7 063	670 455	—	701 497
	1976	435	27 801	7 944	787 113	48	823 341
	1977	130	32 658	21 369	1 101 781	—	1 155 938
	1978	784	34 739	34 793	1 409 344	—	1 479 660
Dette publique	1974	—	21 652	216	5 408 542	129	5 430 539
	1975	—	19 049	359	5 932 825	110	5 952 343
	1976	586	14 431	976	6 519 154	60	6 535 207
	1977	—	35 097	3 875	8 058 254	117	8 097 343
	1978	—	24 918	118	8 973 518	84	8 998 638
Relations avec d'autres pouvoirs publics (fonds et aides)	1974	—	—	229	7	—	236
	1975	—	—	151 021	—	—	151 021
	1976	—	45	210 052	—	—	210 097
	1977	—	—	194 407	10	—	194 417
	1978	—	—	222 768	—	—	222 768
Impôts et redevances	1974	54	67	97 499	2	—	97 622
	1975	1	24	75 699	—	—	75 724
	1976	28	95	87 896	—	—	88 019
	1977	—	10	119 082	—	—	119 092
	1978	8 757	1 995	126 474	282	—	137 508
Assurances	1974	125 548	142 533	2 350	72	—	270 503
	1975	151 284	170 441	2 350	—	—	324 075
	1976	180 419	206 733	15 505	437	—	403 094
	1977	226 395	256 821	18 120	219	—	501 555
	1978	263 064	302 695	23 642	—	—	589 401
Administration générale, relations avec l'étranger et aide aux pays en voie de développement	1974	9 545 970	2 473 374	263 628	994 110	308 147	13 585 229
	1975	11 901 938	2 838 607	312 056	1 188 704	436 749	16 678 054
	1976	13 982 794	3 263 440	357 935	1 348 479	586 545	19 539 193
	1977	15 926 684	3 974 788	321 009	1 459 538	700 653	22 382 672
	1978	17 773 253	4 543 925	301 751	1 652 877	909 816	25 181 622
dont : Administration générale	1974	7 266 117	1 704 075	254 249	636 315	221 228	10 081 984
	1975	9 083 127	1 956 461	300 622	784 736	325 196	12 450 142
	1976	10 505 116	2 270 297	337 990	861 568	466 443	14 441 414
	1977	11 703 282	2 779 309	307 053	1 048 250	547 113	16 385 007
	1978	13 135 263	3 180 684	282 201	1 199 048	749 235	18 546 431

(1) Voir note page 388.

7. — Finances communales (suite).

Service ordinaire. — Classification économique-fonctionnelle ⁽¹⁾ (suite).

FONCTIONS	Exercices	Flux économiques					Total
		Personnel	Fonctionnement	Transferts	Dette	Facturations internes	
B. Dépenses (suite).							
(× 1 000 F)							
Propriétés	1974	354 014	395 166	824	202 797	41 187	993 988
	1975	458 440	401 653	2 261	238 112	50 566	1 151 032
	1976	426 062	442 095	1 644	300 590	44 551	1 214 942
	1977	478 949	510 830	1 235	347 217	36 382	1 374 613
	1978	551 366	510 029	1 619	379 464	38 802	1 481 280
Services centraux	1974	1 925 839	374 133	8 555	154 998	45 732	2 509 257
	1975	2 360 371	480 493	9 173	165 856	60 987	3 076 880
	1976	3 051 616	551 048	18 301	186 321	75 551	3 882 837
	1977	3 744 453	684 649	12 721	64 071	117 158	4 623 052
	1978	4 086 624	853 212	17 931	74 365	121 779	5 153 911
Ordre et sécurité publics	1974	8 671 715	744 194	482 198	207 524	172 140	10 277 771
	1975	10 970 697	876 494	585 776	249 430	194 574	12 876 971
	1976	12 624 475	999 617	712 673	299 391	308 543	14 944 699
	1977	14 185 092	1 252 837	756 299	425 853	320 439	16 940 520
	1978	15 465 805	1 470 810	794 595	517 425	440 588	18 689 223
dont :	1974	7 622 992	438 878	97 825	76 548	155 352	8 391 595
Services judiciaires, police, protection de l'enfance	1975	9 300 886	494 336	80 605	84 611	131 701	10 092 139
	1976	10 114 094	541 730	78 848	95 858	112 451	10 942 981
	1977	11 666 349	686 786	79 292	141 140	214 911	12 788 478
	1978	12 629 354	820 674	83 008	190 511	312 290	14 035 837
Corps de pompiers et protection civile ...	1974	1 048 723	305 316	384 373	130 976	16 788	1 886 176
	1975	1 669 811	382 158	505 171	164 819	62 873	2 784 832
	1976	2 510 381	457 887	633 825	203 533	196 092	4 001 718
	1977	2 518 743	566 051	677 007	284 713	105 528	4 152 042
	1978	2 836 451	650 136	711 587	326 914	128 298	4 653 386
Communications et régime des eaux	1974	5 255 199	3 729 198	93 801	7 978 323	683 024	17 739 545
	1975	6 589 002	4 207 482	109 220	9 539 064	778 486	21 223 254
	1976	7 641 526	4 863 159	122 111	10 758 136	909 859	24 294 791
	1977	8 650 966	5 594 101	136 940	11 904 324	1 023 033	27 309 364
	1978	9 624 731	6 147 041	149 193	12 984 335	1 169 704	30 075 004
Commerce et industrie	1974	255 660	192 361	77 493	1 153 388	49 075	1 727 977
	1975	308 104	222 577	88 230	1 291 449	62 391	1 972 751
	1976	339 953	288 933	92 358	1 389 977	71 829	2 183 050
	1977	371 696	282 356	103 499	1 453 876	83 806	2 295 233
	1978	386 976	318 563	122 690	1 561 464	91 296	2 480 989
Agriculture et pêche	1974	75 034	73 913	34 290	77 953	2 875	264 065
	1975	85 880	78 563	39 256	95 973	2 835	302 507
	1976	96 055	79 629	39 484	111 249	3 639	330 056
	1977	117 687	100 590	45 706	136 033	3 842	403 858
	1978	130 971	112 798	51 053	182 070	4 231	481 123

(1) Voir note page 388.

7. — Finances communales (suite).

Service ordinaire. — Classification économique-fonctionnelle ⁽¹⁾ (suite).

FONCTIONS	Exercices	Flux économiques					Total
		Personnel	Fonctionnement	Transferts	Dette	Facturations internes	
B. Dépenses (suite).							
(× 1 000 F)							
Enseignement, culture et loisirs	1974	18 515 347	3 792 365	1 593 990	4 126 927	1 128 171	29 156 800
	1975	23 510 367	4 417 564	1 865 356	5 071 861	1 367 948	36 233 096
	1976	27 261 098	5 009 270	2 229 356	6 050 492	1 698 862	42 249 078
	1977	30 938 847	5 933 243	2 640 998	7 273 029	2 003 892	48 790 009
	1978	34 365 427	6 555 388	2 982 608	8 276 486	2 282 907	54 462 816
dont :							
Enseignement gardien et primaire	1974	10 382 155	1 876 017	299 594	910 751	475 682	13 944 199
	1975	12 847 653	2 148 550	304 784	1 084 388	570 350	16 955 725
	1976	14 643 572	2 353 671	340 796	1 226 414	684 323	19 248 776
	1977	16 408 109	2 678 206	372 945	1 367 017	770 005	21 596 282
	1978	18 054 507	2 931 497	392 096	1 545 806	854 383	23 778 289
Enseignement moyen, normal, technique et artistique	1974	6 292 242	600 162	32 219	230 607	260 952	7 416 182
	1975	8 212 285	671 346	53 083	263 389	321 881	9 521 984
	1976	9 648 624	772 950	51 990	355 152	379 885	11 208 601
	1977	11 049 969	907 553	48 315	455 192	451 025	12 912 054
	1978	12 203 409	1 017 113	56 109	510 701	512 350	14 299 682
Enseignement supérieur	1974	64 868	8 581	3 205	12 173	677	89 504
	1975	90 038	10 919	3 907	15 652	100	120 616
	1976	105 703	3 246	3 360	4 558	1 000	117 867
	1977	118 739	10 754	4 508	17 825	1 305	153 131
	1978	152 147	5 055	4 288	7 219	864	169 573
Jeunesse, éducation populaire, sports et loisirs	1974	1 775 765	1 208 474	911 365	2 586 096	381 699	6 863 399
	1975	2 359 955	1 474 776	1 081 880	3 226 179	465 140	8 607 930
	1976	2 863 199	1 756 998	1 293 511	3 923 083	621 219	10 458 010
	1977	3 362 030	2 206 809	1 589 925	4 779 124	764 915	12 702 803
	1978	3 955 364	2 462 393	1 837 991	5 463 444	898 546	14 617 738
Cultes	1974	317	89 131	347 607	387 300	9 161	843 516
	1975	436	111 973	421 702	482 253	10 477	1 026 841
	1976	—	122 405	539 699	541 285	12 435	1 215 824
	1977	—	129 921	625 305	653 871	16 642	1 425 739
	1978	—	139 330	692 124	749 316	16 764	1 597 534
Interventions sociales et santé publique	1974	3 051 010	2 294 443	5 507 138	4 614 744	262 780	15 730 115
	1975	3 953 304	2 812 934	6 734 758	5 669 557	323 479	19 494 032
	1976	4 578 670	3 291 178	7 925 046	6 770 058	413 666	22 978 618
	1977	5 076 553	3 659 542	9 691 740	8 154 486	459 640	27 041 961
	1978	5 602 318	3 958 578	12 043 532	9 037 228	495 471	31 137 127
dont :							
Prévoyance - assistance sociale	1974	89 023	32 261	5 105 024	74 707	13 964	5 314 979
	1975	119 568	86 418	6 158 485	104 567	16 324	6 485 362
	1976	150 195	116 036	7 288 478	121 832	22 612	7 699 153
	1977	202 957	57 864	8 930 474	163 914	25 887	9 381 096
	1978	238 345	78 590	10 512 843	184 103	30 632	11 044 513

(1) Voir note page 388.

7. — Finances communales (suite).

Service ordinaire. — Classification économique-fonctionnelle (1) (suite).

FONCTIONS	Exercices	Flux économiques					Total
		Personnel	Fonctionnement	Transferts	Dette	Facturations internes	
B. Dépenses. (suite).							
(× 1 000 F)							
Aide sociale	1974	569 308	126 262	241 052	103 994	23 536	1 064 152
	1975	803 644	152 186	279 193	110 619	35 817	1 381 459
	1976	983 703	179 158	297 710	155 929	46 036	1 662 536
	1977	1 149 493	215 815	348 131	199 727	61 686	1 974 852
	1978	1 286 464	244 476	387 518	232 362	66 139	2 216 959
Soins de santé	1974	264 265	52 843	40 306	641 517	16 795	1 015 726
	1975	330 381	56 268	58 061	793 052	17 609	1 255 371
	1976	370 332	59 554	66 531	831 785	27 022	1 355 224
	1977	411 191	66 745	89 195	904 303	30 485	1 501 919
	1978	453 802	76 336	338 821	1 038 994	37 740	1 945 693
Hygiène, alimentation, eau	1974	347 526	576 857	48 611	1 469 407	25 320	2 467 721
	1975	503 846	706 223	111 212	1 707 610	31 195	3 060 086
	1976	566 985	819 508	117 715	2 087 328	33 024	3 624 560
	1977	478 826	830 304	124 632	2 483 087	32 195	3 949 044
	1978	477 533	819 430	99 558	2 745 483	36 060	4 178 064
Désinfection, nettoyage, immondices ...	1974	1 084 395	1 059 634	52 225	331 239	93 654	2 621 147
	1975	1 293 699	1 304 512	87 379	445 258	117 429	3 248 277
	1976	1 616 287	1 566 982	142 610	477 498	164 860	3 968 237
	1977	1 827 750	1 867 263	186 681	695 386	170 672	4 747 752
	1978	2 010 520	2 044 995	677 635	587 523	166 069	5 486 742
Eaux usées	1974	119 965	231 374	18 531	1 765 720	38 415	2 174 005
	1975	155 947	268 978	36 537	2 222 377	51 305	2 735 144
	1976	191 718	338 937	10 243	2 813 845	55 479	3 410 222
	1977	224 820	387 589	11 087	3 370 486	71 000	4 064 982
	1978	265 703	433 274	25 167	3 857 808	75 968	4 657 920
Cimetières et lutte contre les nuisances ..	1974	576 528	215 212	1 389	228 160	51 096	1 072 385
	1975	746 219	238 349	3 891	286 074	53 800	1 328 333
	1976	699 450	211 003	1 759	281 841	64 633	1 258 686
	1977	781 516	233 962	1 540	337 583	67 715	1 422 316
	1978	869 951	261 477	1 990	390 955	82 863	1 607 236
Logement et aménagement du territoire - Urbanisation	1974	173 017	79 160	108 129	1 186 123	99 233	1 645 662
	1975	208 691	86 782	105 882	1 412 580	109 495	1 923 430
	1976	239 920	100 432	109 098	1 700 067	142 888	2 292 405
	1977	274 296	101 933	133 992	1 969 380	151 378	2 630 979
	1978	353 307	124 321	163 454	2 330 349	160 284	3 131 715
Total propre à l'exercice	1974	45 668 579	13 562 351	8 269 435	26 294 027	2 705 579	96 499 971
	1975	57 679 336	15 754 428	10 077 026	31 121 898	3 276 067	117 908 755
	1976	66 945 959	18 144 763	11 910 434	35 734 553	4 135 939	136 871 648
	1977	75 768 346	21 223 976	14 187 036	41 936 783	4 746 800	157 862 941
	1978	83 975 393	23 595 771	17 016 671	46 925 378	5 554 381	177 067 594

(1) Voir note page 388.

7. — Finances communales (suite).

Service ordinaire. — Classification économique-fonctionnelle ⁽¹⁾ (suite).

FONCTIONS	Exercices	Flux économiques					Total
		Personnel	Fonctionnement	Transferts	Dette	Facturations internes	

B. Dépenses (suite).

(× 1 000 F)

Soldes des exercices antérieurs	1974	—	—	—	—	—	4 147 397
	1975	—	—	—	—	—	6 685 614
	1976	—	—	—	—	—	11 754 812
	1977	—	—	—	—	—	20 961 050
	1978	—	—	—	—	—	15 380 336
Prélèvements	1974	—	—	—	—	—	1 102 984
	1975	—	—	—	—	—	1 035 094
	1976	—	—	—	—	—	1 117 830
	1977	—	—	—	—	—	1 333 146
	1978	—	—	—	—	—	1 204 932
Total général	1974	—	—	—	—	—	101 750 352
	1975	—	—	—	—	—	125 629 463
	1976	—	—	—	—	—	149 744 290
	1977	—	—	—	—	—	180 157 137
	1978	—	—	—	—	—	193 652 862

(1) Voir note page 388.

8. — Finances des Commissions d'Assistance publique ⁽³⁾.

SPECIFICATIONS	1969 (1)	1970 (1)	1971 (1)	1972 (1)	1973 (1)	1974 (1)	1975 (1)	1976 (2)	1977 (2)
I. RECETTES									
A. Service ordinaire									
(× 1 000 000 F)									
1. Recettes propres à l'exercice.									
Patrimoine	385,7	422,9	439,1	441,8	469,0	526,7	558,6	570,4	600,5
Etablissements hospitaliers (4)	6 150,5	8 334,5	9 775,7	10 733,3	13 575,6	16 640,9	22 766,8	7 424,7	11 569,8
Remboursements et interventions	1 343,5	1 511,6	1 671,2	1 873,1	2 037,1	2 516,5	3 431,4	3 056,1	3 333,4
Subsides et droits	3 180,7	3 461,7	3 950,6	4 286,6	4 927,8	5 915,1	6 737,3	8 237,7	9 743,8
Dette	615,1	727,9	828,3	930,9	1 096,2	1 419,6	1 817,8	1 360,1	1 612,5
Recettes diverses	—	—	—	—	—	—	—	1 072,5	1 277,6
<i>Total des recettes propres à l'exercice :</i>	11 675,5	14 458,6	16 664,9	18 265,7	22 105,7	27 018,8	35 311,9	21 721,5	28 137,6
2. Solde des exercices antérieurs	1 797,0	1 928,8	1 931,5	2 134,9	2 370,9	2 865,1	3 009,0	1 020,8	1 287,3
<i>Total général du service ordinaire :</i>	13 472,5	16 387,4	18 596,4	20 400,6	24 476,6	29 883,9	38 320,9	22 742,3	29 424,9
B. Service extraordinaire									
1. Recettes propres à l'exercice.									
Patrimoine	1 047,8	929,0	819,3	1 159,4	1 183,9	1 643,3	1 324,1	—	—
Etablissements hospitaliers	374,1	333,6	318,7	426,0	781,0	1 175,3	1 854,1	—	—
Emprunts	760,0	787,7	960,1	962,3	1 102,0	1 517,2	2 108,0	—	—
Recettes diverses	419,9	253,0	346,7	341,3	350,6	426,0	391,8	—	—
<i>Total des recettes propres à l'exercice :</i>	2 601,8	2 303,3	2 444,8	2 889,0	3 417,5	4 761,8	5 678,0	—	—
2. Solde des exercices antérieurs	3 331,6	4 144,2	4 447,6	4 399,2	4 682,0	5 335,1	6 028,5	—	—
<i>Total général du service extraordinaire :</i>	5 933,4	6 447,5	6 892,4	7 288,2	8 099,5	10 096,9	11 706,5	—	—
Total général du service ordinaire et du service extraordinaire	19 405,9	22 834,9	25 488,8	27 688,8	32 576,1	39 980,8	50 027,4	—	—
II. DEPENSES									
A. Service ordinaire									
1. Dépenses propres à l'exercice.									
Patrimoine	137,7	150,4	159,5	177,3	201,1	223,2	259,2	311,1	349,1
Etablissements hospitaliers (4)	7 372,1	9 410,6	11 251,2	12 342,2	15 129,6	19 030,4	24 851,8	9 843,4	13 843,0
Frais d'administration	1 447,3	1 706,5	1 954,9	2 358,7	2 808,5	3 611,6	4 508,2	4 528,6	5 670,0
Dépenses d'assistance	2 437,5	2 590,1	2 736,4	2 896,6	2 980,8	3 316,9	4 043,1	5 248,3	5 754,5
Dette	520,2	610,1	718,9	800,3	959,0	1 198,9	1 483,9	2 242,4	2 638,8
Dépenses diverses	115,0	129,9	135,9	143,8	146,4	190,8	249,1	241,1	294,6
<i>Total des dépenses propres à l'exercice :</i>	12 029,8	14 597,6	16 956,8	18 718,9	22 225,4	27 571,8	35 395,3	22 414,9	28 550,0
2. Solde des exercices antérieurs	980,9	1 085,2	1 111,6	1 093,0	1 372,9	1 677,5	1 658,2	308,1	859,0
<i>Total général du service ordinaire :</i>	13 010,7	15 682,8	18 068,4	19 811,9	23 598,3	29 249,3	37 053,5	22 723,0	29 409,0
B. Service extraordinaire									
1. Dépenses propres à l'exercice.									
Patrimoine	960,7	915,5	1 313,2	1 273,6	1 229,1	1 493,7	1 639,7	—	—
Etablissements hospitaliers	1 302,1	1 391,5	1 158,0	1 141,4	1 782,6	2 591,0	3 798,7	—	—
Dépenses diverses	24,8	28,3	75,1	76,3	71,0	70,6	252,8	—	—
<i>Total des dépenses propres à l'exercice :</i>	2 287,6	2 335,3	2 546,3	2 491,3	3 082,7	4 155,3	5 691,2	—	—
2. Solde des exercices antérieurs	2 339,2	2 778,8	3 130,4	3 008,9	3 004,3	3 497,6	4 061,2	—	—
<i>Total général du service extraordinaire :</i>	4 626,8	5 114,1	5 676,7	5 500,2	6 087,0	7 652,9	9 752,4	—	—
Total général du service ordinaire et du service extraordinaire	17 637,5	20 796,9	23 745,1	25 312,1	29 685,3	36 902,2	46 805,9	—	—

(1) Comptes définitifs.

(2) Prévisions budgétaires approuvées, y compris les modifications en cours d'exercice.

(3) A partir de 1977 « Centres publics d'Aide sociale ».

(4) La forte diminution des montants postérieurement à l'exercice 1975 s'explique par le fait que certains C.P.A.S. ont continué de porter à ce chapitre les recettes et les dépenses des hôpitaux, à l'encontre des dispositions légales qui ont mis la comptabilité de ces organismes en gestion distincte.

9. — Pouvoirs publics subordonnés.

Nombre de provinces, communes et C.A.P. en boni, mali ou équilibre sur base des comptes et budgets ⁽³⁾.

EXERCICE	Service ordinaire				Service extraordinaire			
	En boni	En mali	En équilibre	Ensemble	En boni	En mali	En équilibre	Ensemble
Provinces								
Opérations propres à l'exercice								
1974 (1)	2	7	—	9	4	5	—	9
1975 (1)	6	3	—	9
1976 (1)	5	3	1	9
1977 (1)	4	5	—	9
1978 (1)	2	7	—	9
1979 (1)	1	8	—	9
Ensemble des opérations								
1974 (1)	4	3	2	9	2	1	6	9
1975 (1)	7	—	2	9
1976 (1)	4	2	3	9
1977 (1)	6	2	1	9
1978 (1)	5	2	2	9
1979 (1)	5	1	3	9
Communes								
Opérations propres à l'exercice								
1973 (1)	395	1 964	—	2 359
1974 (1)	368	1 991	—	2 359
1975 (1)	225	2 133	1	2 359
1976 (1)	189	2 169	1	2 359
1977 (1)	125	471	—	596
1978 (1)	39	557	—	596
Ensemble des opérations								
1973 (1)	1 998	346	15	2 359
1974 (1)	2 068	285	6	2 359
1975 (1)	1 945	362	52	2 359
1976 (1)	1 971	343	45	2 359
1977 (1)	517	77	2	596
1978 (1)	505	89	2	596
Commissions d'assistance publique ⁽³⁾								
Opérations propres à l'exercice								
1971 (2)	1 372	1 007	—	2 379	544	345	704	1 593
1972 (2)	1 399	960	—	2 359	552	337	698	1 587
1973 (2)	1 395	964	—	2 359	599	306	689	1 594
1974 (2)	1 479	880	—	2 359	554	325	721	1 600
1975 (2)	1 611	748	—	2 359	453	328	840	1 621
1976 (1)	242	2 111	6	2 359
1977 (1)
Ensemble des opérations								
1971 (2)	2 303	76	—	2 379	1 352	103	138	1 593
1972 (2)	2 281	77	1	2 359	1 350	105	132	1 587
1973 (2)	2 275	82	2	2 359	1 396	87	111	1 594
1974 (2)	2 285	73	1	2 359	1 383	101	116	1 600
1975 (2)	2 281	77	1	2 359	1 392	109	120	1 621
1976 (1)	396	23	1 940	2 359
1977 (1)

(1) Budgets approuvés, y compris les recours, non compris les modifications en cours d'exercice.

(2) Comptes provisoires.

(3) A partir de 1977 - Centres publics d'Aide sociale -.

10. — Comptes économiques des Administrations publiques — Comptes consolidés.

(× 1 000 000 F)

SPECIFICATIONS	1970	1971	1972	1973	1974	1975	1976	1977
COMPTE DE BIENS ET SERVICES								
Ressources :								
Production de biens et services	172 685	198 903	228 983	259 970	308 362	380 137	433 822	480 824
Achats bruts	103 732	124 832	134 392	138 849	153 013	186 100	212 171	228 860
dont : Achats bruts courants de biens et services	44 548	52 421	57 364	61 490	69 769	89 720	101 785	113 411
Achats bruts de biens de capital fixe	48 965	61 856	67 988	65 249	70 869	84 561	97 949	104 254
Transferts en nature reçus	112	108	103	118	124	146	226	32
Emplois :								
Consommation intermédiaire	43 007	50 984	55 351	59 818	68 165	88 105	99 238	111 522
Consommation finale	169 406	194 481	224 105	254 348	301 199	372 298	422 639	468 740
Formation brute de capital fixe	48 765	61 589	67 920	65 109	70 782	84 511	97 883	104 184
Acquisitions nettes de terrains et d'actifs incorporels	9 822	10 081	8 750	11 699	11 300	11 279	12 021	10 841
Ventes	4 205	5 402	6 019	6 586	8 587	8 605	12 556	12 666
Salaires et traitements en nature	1 036	1 041	1 102	1 154	1 225	1 277	1 552	1 622
Transferts courants en nature accordés ..	176	157	128	105	117	162	104	109
Aides en nature à l'investissement accordées	112	108	103	118	124	146	226	32
<i>Total ressources/emplois :</i>	276 529	323 843	363 478	398 937	461 499	566 383	646 219	709 716
COMPTE DE PRODUCTION								
Ressources :								
Production de biens et services	172 685	198 903	228 983	259 970	308 362	380 137	433 822	480 824
dont : Prod. de services non marchands ..	171 292	197 002	227 149	258 019	305 574	377 536	429 832	477 059
Emplois :								
Consommation intermédiaire	43 007	50 984	55 351	59 818	68 165	88 105	99 238	111 522
Valeur ajoutée brute aux prix du marché	129 678	147 919	173 632	200 152	240 197	292 032	334 584	369 302
<i>Total ressources/emplois :</i>	172 685	198 903	228 983	259 970	308 362	380 137	433 822	480 824
COMPTE D'EXPLOITATION								
Ressources :								
Valeur ajoutée brute aux prix du marché	129 678	147 919	173 632	200 152	240 197	292 032	334 584	369 302
Emplois :								
Rémunération des salariés	125 180	142 493	167 973	193 959	232 294	283 351	323 569	357 269
dont : Salaires et traitements bruts	103 521	118 138	139 902	160 458	192 854	235 982	269 708	298 164
Cotisations sociales effectives à charge des employeurs	4 320	5 197	6 753	8 304	9 359	12 156	13 562	15 052
Cotisations sociales fictives	17 339	19 158	21 318	25 197	30 081	35 213	40 299	44 053
Excédent brut d'exploitation	4 498	5 426	5 659	6 193	7 903	8 681	11 015	12 033
<i>Total ressources/emplois :</i>	129 678	147 919	173 632	200 152	240 197	292 032	334 584	369 302

10. — Comptes économiques des Administrations publiques — Comptes consolidés (suite).

(× 1 000 000 F)

SPECIFICATIONS	1970	1971	1972	1973	1974	1975	1976	1977
COMPTE DE REVENU								
Ressources :								
Excédent brut d'exploitation	4 498	5 426	5 659	6 193	7 903	8 681	11 015	12 033
Intérêts effectifs	10 963	10 959	11 337	13 802	16 752	18 783	20 017	21 123
Revenus de la terre et des actifs incorporels	1 405	1 179	1 123	1 148	1 292	1 642	1 882	2 442
Dividendes et autres revenus distribués des sociétés	4 417	4 025	2 906	3 179	5 970	10 158	10 465	10 075
Revenus prélevés par les entrepreneurs de quasi-sociétés	625	521	326	506	653	595	546	3 009
Indemnités d'assurance-dommages	751	853	928	1 160	1 252	1 501	1 704	1 947
Impôts liés à la production et à l'importation	166 772	174 130	182 415	203 592	233 636	250 993	300 558	326 471
Impôts courants sur le revenu et le patrimoine	144 013	166 422	197 201	240 164	303 338	379 512	421 782	488 407
dont : Payés par les ménages	113 095	130 153	155 591	185 579	238 986	309 397	349 064	411 963
Cotisations sociales effectives	139 680	158 964	183 225	213 860	254 053	307 465	347 953	380 719
dont : C.S.E. à charge des employeurs ...	88 526	102 280	118 758	137 678	163 062	196 328	222 559	243 608
C.S.E. à charge des salariés	40 963	45 664	50 981	60 217	72 528	85 750	96 368	106 542
C.S.E. des non-salariés	10 191	11 020	13 486	15 965	18 463	25 387	29 026	30 569
Cotisations sociales fictives	17 339	19 158	21 318	25 197	30 081	35 213	40 299	44 053
Coopération internationale courante	7 378	3 706	3 684	3 516	96	223	338	300
Transferts courants divers	3 936	3 511	4 120	4 647	5 459	7 437	8 196	8 241
Emplois :								
Intérêts effectifs	43 698	46 806	52 058	59 301	73 480	82 637	99 050	119 704
Primes nettes d'assurance-dommages	779	895	971	1 183	1 290	1 554	1 750	2 000
Subventions d'exploitation	36 355	38 418	46 803	55 935	61 766	74 291	90 700	101 614
Prestations sociales	202 608	224 984	261 631	307 433	371 096	479 325	557 527	624 295
dont : P.S. liées à des cotisations soc. effectives	165 967	185 634	217 243	253 310	309 741	400 630	470 594	525 753
P.S. correspondant à des cot. soc. fictives	17 339	19 158	21 318	25 197	30 081	35 213	40 299	44 053
Coopération internationale courante	15 083	14 374	12 705	19 538	12 464	16 751	13 671	15 727
Transferts courants divers	5 322	5 261	6 371	8 090	9 981	11 407	15 145	14 961
Revenu disponible brut	197 932	218 116	233 703	265 484	330 408	356 238	386 912	420 519
<i>Total ressources/emplois :</i>	501 777	518 854	614 242	716 964	860 485	1 022 203	1 164 755	1 298 820
COMPTE D'UTILISATION DU REVENU								
Ressources :								
Revenu disponible brut	197 932	218 116	233 703	265 484	330 408	356 238	386 912	420 519
Emplois :								
Consommation finale nationale	169 406	194 481	224 105	254 348	301 199	372 298	422 639	468 740
Épargne brute	28 526	23 635	9 598	11 136	29 209	-16 060	-35 727	-48 221
<i>Total ressources/emplois :</i>	197 932	218 116	233 703	265 484	330 408	356 238	386 912	420 519
COMPTE DE CAPITAL								
Ressources :								
Épargne brute	28 526	23 635	9 598	11 136	29 209	-16 060	-35 727	-48 221
Impôts en capital	4 557	5 170	4 890	5 427	5 462	6 614	7 827	9 568
Autres transferts en capital	799	281	341	521	253	385	515	623
Emplois :								
Formation brute de capital fixe	48 765	61 589	67 920	65 109	70 782	84 511	97 883	104 184
Acquisitions nettes de terrains et actifs incorporels	9 822	10 081	8 750	11 699	11 300	11 279	12 021	10 841
Aides à l'investissement	5 818	6 584	9 313	9 568	14 545	15 103	17 340	20 832
Autres transferts en capital	1 914	2 034	2 788	2 906	2 156	2 756	3 429	3 171
Capacité (+) ou besoin (-) de financement	-32 437	-51 202	-73 942	-72 198	-63 859	-122 710	-158 058	-177 058
<i>Total ressources/emplois :</i>	33 882	29 086	14 829	17 084	34 924	-9 061	-27 385	-38 030

11. — Comptes économiques de l'administration centrale — Comptes non consolidés.

(× 1 000 000 F)

SPECIFICATIONS	1970	1971	1972	1973	1974	1975	1976	1977
COMPTE DE BIENS ET SERVICES								
Ressources :								
Production de biens et services	122 433	140 606	161 176	182 294	214 295	264 940	300 783	330 044
Achats bruts	75 766	94 237	100 055	100 514	107 235	133 299	147 453	162 890
dont : Achats bruts courants de biens et services	35 811	12 218	45 804	49 080	54 904	71 961	80 761	89 053
Achats bruts de biens de capital fixe	33 049	45 084	49 046	43 735	44 639	53 988	59 536	67 104
Emplois :								
Consommation intermédiaire	34 446	40 938	43 919	47 513	53 417	70 508	78 318	87 273
Consommation finale	120 498	138 085	158 124	178 540	209 198	259 491	292 618	321 725
Formation brute de capital fixe	32 840	44 861	48 876	43 480	44 429	53 793	59 244	67 002
Acquisitions nettes de terrains et d'actifs incorporels	6 509	6 461	4 915	7 288	6 617	6 810	6 740	6 379
Ventes	2 758	3 349	4 192	4 715	6 520	6 214	9 538	8 901
Salaires et traitements en nature	1 036	1 041	1 102	1 154	1 225	1 277	1 552	1 622
Aides en nature à l'investissement accordées	112	108	103	118	124	146	226	32
<i>Total ressources/emplois :</i>	198 199	234 843	261 231	282 808	321 530	398 239	448 236	492 934
COMPTE DE PRODUCTION								
Ressources :								
Production de biens et services	122 433	140 606	161 176	182 294	214 295	264 940	300 783	330 044
dont : P. de services non marchands	122 384	140 606	161 168	182 211	213 573	264 729	299 811	330 044
Emplois :								
Consommation intermédiaire	34 446	40 938	43 919	47 513	53 417	70 508	78 318	87 273
Valeur ajoutée brute aux prix du marché	87 987	99 668	117 257	134 781	160 878	194 432	222 465	242 771
<i>Total ressources/emplois :</i>	122 433	140 606	161 176	182 294	214 295	264 940	300 783	330 044
COMPTE D'EXPLOITATION								
Ressources :								
Valeur ajoutée brute aux prix du marché	87 987	99 668	117 257	134 781	160 878	194 432	222 465	242 771
Emplois :								
Rémunération des salariés	85 644	97 078	114 351	131 498	156 391	189 844	216 561	237 055
dont : Salaires et traitements bruts	70 575	81 167	96 259	109 865	130 710	159 310	181 690	198 935
Cotisations sociales effectives à charge des employeurs	2 087	2 451	3 330	4 147	4 852	6 459	7 141	7 834
Cotisations sociales fictives	12 982	13 460	14 762	17 486	20 829	24 075	27 730	30 286
Excédent brut d'exploitation	2 343	2 590	2 906	3 253	4 487	4 588	5 904	5 716
<i>Total ressources/emplois :</i>	87 987	99 668	117 257	134 781	160 878	194 432	222 465	242 771

FINANCES

Recettes fiscales de l'Etat
(1 000 000 000 F)

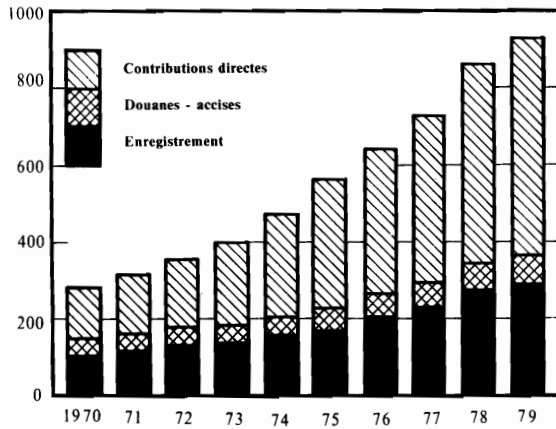

Dettes de l'Etat au 31 décembre
(1 000 000 000 F)

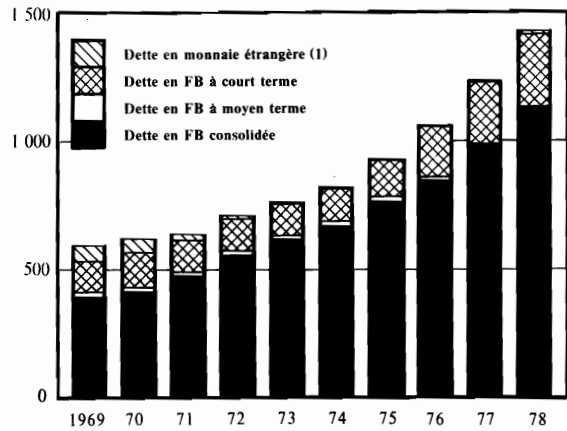

Stock monétaire et autres engagements envers les entreprises et particuliers au 31 décembre (2)
(1 000 000 000 F)

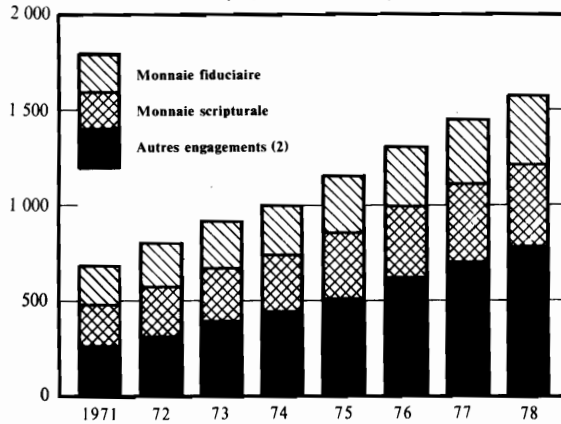

Dépôts et comptes courants auprès des banques au 31 décembre
(1 000 000 000 F)

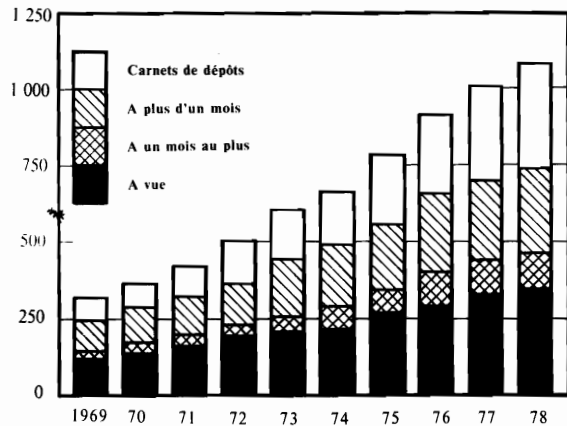

Créances dans l'économie belge
(1 000 000 000 F)

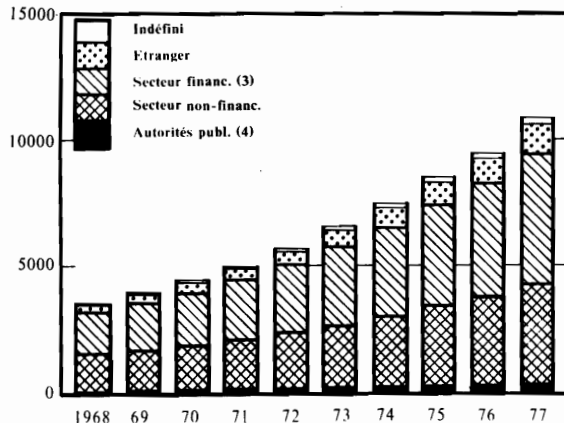

Dettes dans l'économie belge
(1 000 000 000 F)

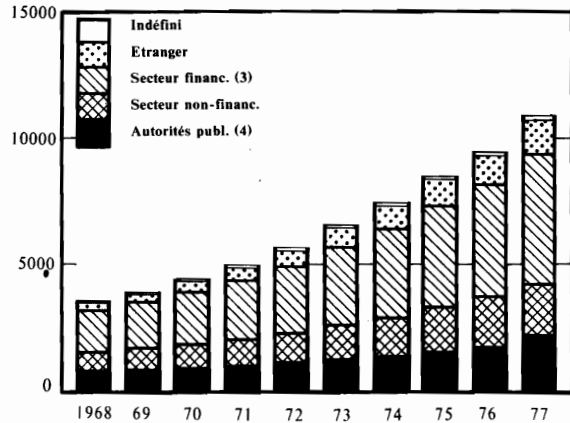

- (1) Non compris la dette intergouvernementale moratoire.
 (2) Uniquement auprès des institutions principalement monétaires.
 (3) Y compris les assurances sur la vie et fonds de pensions.
 (4) Y compris la sécurité sociale.

11. — Comptes économiques de l'administration centrale — Comptes non consolidés (suite).

(× 1 000 000 F)

SPECIFICATIONS	1970	1971	1972	1973	1974	1975	1976	1977
COMPTE DE REVENU								
Ressources :								
Excédent brut d'exploitation	2 343	2 590	2 906	3 283	4 487	4 588	5 904	5 716
Intérêts effectifs	1 544	1 415	1 501	1 961	2 322	2 868	4 168	4 264
Revenus de la terre et des actifs incorporels	161	147	140	172	227	338	352	559
Dividendes et autres revenus distribués des sociétés	2 769	2 259	924	970	3 330	6 627	6 398	5 541
Revenus prélevés par les entrepreneurs de quasi-sociétés	200	11	10	371	467	475	416	2 869
Indemnités d'assurance-dommages	327	372	405	506	546	654	742	849
Impôts liés à la production et à l'importation	162 032	168 956	176 875	197 152	226 409	242 944	291 581	316 663
Impôts courants sur le revenu et le patrimoine	127 824	148 288	175 375	216 886	273 703	346 256	385 703	447 251
dont : Payés par les ménages	100 746	116 430	138 885	167 674	215 411	281 606	318 745	377 192
Cotisations sociales effectives	4 144	4 760	5 780	6 830	7 902	9 875	11 090	12 469
dont : C.S.E. à charge des salariés	4 144	4 760	5 780	6 830	7 902	9 875	11 090	12 469
Cotisations sociales fictives	12 982	13 460	14 762	17 486	20 829	24 075	27 730	30 286
Transferts courants entre admin. publiques	301	338	418	423	433	920	776	915
Coopération internationale courante	7 378	3 706	3 684	3 516	96	223	338	300
Transferts courants divers	2 258	2 332	2 699	2 664	3 470	5 021	5 208	6 101
Emplois :								
Intérêts effectifs	34 599	36 411	40 498	46 488	56 619	61 954	73 793	88 884
Primes nettes d'assurance-dommages	340	390	423	516	563	677	763	872
Subventions d'exploitation	35 596	37 707	45 927	54 351	59 979	72 058	88 449	99 105
Prestations sociales	33 375	35 212	40 022	48 779	54 930	71 262	78 258	88 517
dont : P.S. liées à des cotisations soc. effectives	4 144	4 760	5 780	6 830	7 902	9 875	11 090	12 469
P.S. correspondant à des cotis. soc. fictives	12 982	13 460	14 762	17 486	20 829	24 075	27 730	30 286
Transferts courants entre administrations publ.	72 580	81 546	99 528	112 342	139 058	195 691	236 677	273 923
dont : Aux administrations locales	33 691	37 426	44 963	50 066	59 806	74 740	87 158	99 293
Aux administrations de sécurité sociale	38 889	44 120	54 565	62 276	79 252	120 951	149 519	174 630
Coopération internationale courante	15 083	14 374	12 705	19 538	12 464	16 751	13 671	15 727
Transferts courants divers	3 139	3 128	3 117	4 439	6 144	6 322	7 386	8 519
Revenu disponible brut	129 551	139 866	143 259	165 767	214 464	220 149	241 409	258 236
<i>Total ressources/emplois :</i>	324 263	348 634	385 479	452 220	544 221	644 864	740 406	833 783
COMPTE D'UTILISATION DU REVENU								
Ressources :								
Revenu disponible brut	129 551	139 866	143 259	165 767	214 464	220 149	241 409	258 236
Emplois :								
Consommation finale nationale	120 498	138 085	158 124	178 540	209 198	259 491	292 618	321 725
Epargne brute	9 053	1 781	-14 865	-12 773	5 266	-39 342	-51 209	-63 489
<i>Total ressources/emplois :</i>	129 551	139 866	143 259	165 767	214 464	220 149	241 409	258 236
COMPTE DE CAPITAL								
Ressources :								
Epargne brute	9 053	1 781	-14 865	-12 773	5 266	-39 342	-51 209	-63 489
Impôts en capital	4 557	5 170	4 890	5 427	5 462	6 614	7 827	9 568
Autres transferts en capital	947	451	499	711	415	605	898	1 012
Emplois :								
Formation brute de capital fixe	32 840	44 861	48 876	43 480	44 429	53 793	59 244	67 002
Acquisitions nettes de terrains et d'actifs incorporels	6 509	6 461	4 915	7 288	6 617	6 810	6 740	6 379
Aides à l'investissement	8 818	10 983	14 123	14 968	18 553	20 519	26 489	30 467
Autres transferts en capital	2 229	2 338	3 041	3 115	2 375	2 961	3 842	3 606
Capacité (+) ou besoin (-) de financement	-35 839	-57 241	-80 431	-75 486	-60 831	-116 206	-138 799	-160 363
<i>Total ressources/emplois :</i>	14 557	7 402	-9 476	-6 635	11 143	-32 123	-42 484	-52 909

12. — Comptes économiques des administrations locales — Comptes non consolidés.

(× 1 000 000 F)

SPECIFICATIONS	1970	1971	1972	1973	1974	1975	1976	1977
COMPTE DE BIENS ET SERVICES								
Ressources :								
Production de biens et services	40 479	47 051	54 816	62 370	76 484	94 138	107 565	121 670
Achats bruts	25 140	27 230	30 660	34 516	41 572	47 866	57 830	58 136
dont : Achats bruts courants de biens et services	6 515	7 745	8 481	9 019	10 914	13 063	14 641	17 056
Achats bruts de biens de capital fixe	15 312	15 865	18 344	21 086	25 975	30 334	37 908	36 618
Transferts en nature reçus	112	108	103	118	124	146	226	32
Emplois :								
Consommation intermédiaire	6 515	7 745	8 481	9 019	10 914	13 063	14 641	17 056
Consommation finale	39 718	46 035	53 731	61 281	75 291	92 667	105 830	119 206
Formation brute de capital fixe	15 424	15 973	18 447	21 204	26 099	30 480	38 134	36 650
Acquisitions nettes de terrains et d'actifs incorporels	3 313	3 620	3 835	4 411	4 683	4 469	5 281	4 462
Ventes	761	1 016	1 085	1 089	1 193	1 471	1 735	2 464
<i>Total ressources/emplois :</i>	65 731	74 389	85 579	97 004	118 180	142 150	165 621	179 838
COMPTE DE PRODUCTION								
Ressources :								
Production de biens et services	40 479	47 051	54 816	62 370	76 484	94 138	107 565	121 670
dont : P. de services non marchands	39 718	46 035	53 731	61 281	75 291	92 667	105 830	119 206
Emplois :								
Consommation intermédiaire	6 515	7 745	8 481	9 019	10 914	13 063	14 641	17 056
Valeur ajoutée brute aux prix du marché	33 964	39 306	46 335	53 351	65 570	81 075	92 924	104 614
<i>Total ressources/emplois :</i>	40 479	47 051	54 816	62 370	76 484	94 138	107 565	121 670
COMPTE D'EXPLOITATION								
Ressources :								
Valeur ajoutée brute aux prix du marché	33 964	39 306	46 335	53 351	65 570	81 075	92 924	104 614
Emplois :								
Rémunération des salariés	32 420	37 392	44 275	51 192	63 014	77 907	89 188	99 709
dont : Salaires et traitements bruts	27 235	30 565	36 152	41 576	51 533	63 904	73 477	82 461
Cotisations sociales effectives à charge des employeurs	1 121	1 471	1 993	2 424	2 844	3 609	3 998	4 454
Cotisations sociales fictives	4 064	5 356	6 130	7 192	8 637	10 394	11 713	12 794
Excédent brut d'exploitation	1 544	1 914	2 060	2 159	2 556	3 168	3 736	4 905
<i>Total ressources/emplois :</i>	33 964	39 306	46 335	53 351	65 570	81 075	92 924	104 614

12. — Comptes économiques des administrations locales — Comptes non consolidés (suite).

(× 1 000 000 F)

SPECIFICATIONS	1970	1971	1972	1973	1974	1975	1976	1977
COMPTE DE REVENU								
Ressources :								
Excédent brut d'exploitation	1 544	1 914	2 060	2 159	2 556	3 168	3 736	4 905
Intérêts effectifs	2 089	1 816	1 823	2 196	2 546	3 246	3 615	5 050
Revenus de la terre et des actifs incorporels	1 244	1 032	983	976	1 065	1 304	1 530	1 883
Dividendes et autres revenus distribués des sociétés	1 613	1 762	1 972	2 199	2 639	3 529	4 063	4 530
Revenus prélevés par les entrepreneurs de quasi-sociétés	425	510	316	135	186	120	130	140
Indemnités d'assurance-dommages	420	477	519	648	700	839	953	1 088
Impôts liés à la production et à l'importation	4 740	5 174	5 540	6 440	7 227	8 049	8 977	9 808
Impôts courants sur le revenu et le patri-moine	16 189	18 134	21 826	23 278	29 635	33 256	36 079	41 156
dont : Payés par les ménages	12 349	13 723	16 706	17 905	23 575	27 791	30 319	34 771
Cotisations sociales effectives	1 261	1 439	1 668	1 976	2 403	2 997	3 429	3 884
dont : C.S.E. à charge des salariés	1 261	1 439	1 668	1 976	2 403	2 997	3 429	3 884
Cotisations sociales fictives	4 064	5 356	6 130	7 192	8 637	10 394	11 713	12 794
Transferts courants entre admin. publiques	33 691	37 426	44 963	50 066	59 806	74 740	87 158	99 293
Transferts courants divers	232	255	286	354	402	489	570	691
Emplois :								
Intérêts effectifs	8 521	10 003	11 280	12 656	16 555	20 530	24 396	30 428
Primes nettes d'assurance-dommages	435	500	543	661	721	869	978	1 118
Subventions d'exploitation	759	711	876	1 584	1 787	2 233	2 251	2 509
Prestations sociales	8 378	9 995	11 388	13 631	16 115	19 561	22 338	25 405
dont : P.S. liées à des cotisations soc. effectives	1 261	1 439	1 668	1 976	2 403	2 997	3 429	3 884
P.S. correspondant à des cotis. soc. fictives	4 064	5 356	6 130	7 192	8 637	10 394	11 713	12 794
Transferts courants entre administrations publ.	301	338	418	423	433	920	776	915
Transferts courants divers	1 018	1 067	1 197	1 488	1 692	2 057	2 398	2 909
Revenu disponible brut	48 100	52 681	62 384	67 176	80 499	95 961	108 816	121 938
<i>Total ressources/emplois :</i>	67 512	75 295	88 086	97 619	117 802	142 131	161 953	185 222
COMPTE D'UTILISATION DU REVENU								
Ressources :								
Revenu disponible brut	48 100	52 681	62 384	67 176	80 499	95 961	108 816	121 938
Emplois :								
Consommation finale nationale	39 718	46 035	53 731	61 281	75 291	92 667	105 830	119 206
Épargne brute	8 382	6 646	8 653	5 895	5 208	3 294	2 986	2 732
<i>Total ressources/emplois :</i>	48 100	52 681	62 384	67 176	80 499	95 961	108 816	121 938
COMPTE DE CAPITAL								
Ressources :								
Épargne brute	8 382	6 646	8 653	5 895	5 208	3 294	2 986	2 732
Aide à l'investissement	3 250	4 637	5 085	5 647	4 260	5 670	9 378	9 862
Autres transferts en capital	335	323	275	225	232	218	434	456
Emplois :								
Formation brute de capital fixe	15 424	15 973	18 447	21 204	26 099	30 480	38 134	36 650
Acquisitions nettes de terrains et d'actifs incorporels	3 313	3 620	3 835	4 411	4 683	4 469	5 281	4 462
Aides à l'investissement	250	238	275	247	252	254	229	227
Autres transferts en capital	168	189	180	206	175	233	404	410
Capacité (+) ou besoin (-) de financement	-7 188	-8 414	-8 724	-14 301	-21 509	-26 254	-31 250	-28 699
<i>Total ressources/emplois :</i>	11 967	11 606	14 013	11 767	9 700	9 182	12 798	13 050

13. — Comptes économiques des administrations de sécurité sociale — Comptes non consolidés.

(× 1 000 000 F)

SPECIFICATIONS	1970	1971	1972	1973	1974	1975	1976	1977
COMPTE DE BIENS ET SERVICES								
Ressources :								
Production de biens et services	9 773	11 246	12 991	15 306	17 583	21 059	25 474	29 110
Achats bruts	2 826	3 365	3 677	3 819	4 206	4 935	6 888	7 834
dont : Achats bruts courants de biens et services	2 222	2 458	3 079	3 391	3 951	4 696	6 383	7 302
Achats bruts de biens de capital fixe	604	907	598	428	255	239	505	532
Emplois :								
Consommation intermédiaire	2 046	2 301	2 951	3 286	3 834	4 534	6 279	7 193
Consommation finale	9 190	10 361	12 250	14 527	16 710	20 140	24 191	27 809
Formation brute de capital fixe	501	755	597	425	254	238	505	532
Ventes	686	1 037	742	782	874	920	1 283	1 301
Transferts courants en nature accordés ..	176	157	128	105	117	162	104	109
<i>Total ressources/emplois :</i>	12 599	14 611	16 668	19 125	21 789	25 994	32 362	36 944
COMPTE DE PRODUCTION								
Ressources :								
Production de biens et services	9 773	11 246	12 991	15 306	17 583	21 059	25 474	29 110
dont : P. de services non marchands	9 190	10 361	12 250	14 527	16 710	20 140	24 191	27 809
Emplois :								
Consommation intermédiaire	2 046	2 301	2 951	3 286	3 834	4 534	6 279	7 193
Valeur ajoutée brute aux prix du marché ..	7 727	8 945	10 040	12 020	13 749	16 525	19 195	21 917
<i>Total ressources/emplois :</i>	9 773	11 246	12 991	15 306	17 583	21 059	25 474	29 110
COMPTE D'EXPLOITATION								
Ressources :								
Valeur ajoutée brute aux prix du marché ..	7 727	8 945	10 040	12 020	13 749	16 525	19 195	21 917
Emplois :								
Rémunération des salariés	7 116	8 023	9 347	11 269	12 889	15 600	17 820	20 505
dont : Salaires et traitements bruts	5 711	6 406	7 491	9 017	10 611	12 768	14 541	16 768
Cotisations sociales effectives à charge des employeurs	1 112	1 275	1 430	1 733	1 663	2 088	2 423	2 764
Cotisations sociales fictives	293	342	426	519	615	744	856	973
Excédent brut d'exploitation	611	922	693	751	860	925	1 375	1 412
<i>Total ressources/emplois :</i>	7 727	8 945	10 040	12 020	13 749	16 525	19 195	21 917

13. — Comptes économiques des administrations de sécurité sociale — Comptes non consolidés
 (suite).

(× 1 000 000 F)

SPECIFICATIONS	1970	1971	1972	1973	1974	1975	1976	1977
COMPTE DE REVENU								
Ressources :								
Excédent brut d'exploitation	611	922	693	751	860	925	1 375	1 412
Intérêts effectifs	7 359	7 885	8 142	9 866	12 302	13 410	12 916	12 281
Dividendes et autres revenus distribués des sociétés	35	4	10	10	1	2	4	4
Indemnités d'assurance-dommages	4	4	4	6	6	8	9	10
Cotisations sociales effectives	134 275	152 765	175 777	205 054	243 748	294 593	333 434	364 366
dont : C.S.E. à charge des employeurs ...	88 526	102 280	118 758	137 678	163 062	196 328	222 559	243 608
C.S.E. à charge des salariés	35 558	39 465	43 533	51 411	62 223	72 878	81 849	90 189
C.S.E. des non-salariés	10 191	11 020	13 486	15 965	18 463	25 387	29 026	30 569
Cotisations sociales fictives	293	342	426	519	615	744	856	973
Transferts courants entre admin. publiques	38 889	44 120	54 565	62 276	79 252	120 951	149 519	174 630
Transferts courants divers	1 446	924	1 135	1 629	1 587	1 927	2 418	1 449
Emplois :								
Intérêts effectifs	607	549	409	378	724	894	1 543	864
Primes nettes d'assurance-dommages	4	5	5	6	6	8	9	10
Prestations sociales	160 855	179 777	210 221	245 023	300 051	388 502	456 931	510 373
dont : P.S. liées à des cotisations soc. effectives	160 562	179 435	209 795	244 504	299 436	387 758	456 075	509 400
P.S. correspondant à des cotis. soc. fictives	293	342	426	519	615	744	856	973
Transferts courants divers	1 165	1 066	2 057	2 163	2 145	3 028	5 361	3 533
Revenu disponible brut	20 281	25 569	28 060	32 541	35 445	40 128	36 687	40 345
<i>Total ressources/emplois :</i>	182 912	206 966	240 752	280 111	338 371	432 560	500 531	555 125
COMPTE D'UTILISATION DU REVENU								
Ressources :								
Revenu disponible brut	20 281	25 569	28 060	32 541	35 445	40 128	36 687	40 345
Emplois :								
Consommation finale nationale	9 190	10 361	12 250	14 527	16 710	20 140	24 191	27 809
Epargne brute	11 091	15 208	15 810	18 014	18 735	19 988	12 496	12 536
<i>Total ressources/emplois :</i>	20 281	25 569	28 060	32 541	35 445	40 128	36 687	40 345
COMPTE DE CAPITAL								
Ressources :								
Epargne brute	11 091	15 208	15 810	18 014	18 735	19 988	12 496	12 536
Emplois :								
Formation brute de capital fixe	501	755	597	425	254	238	505	532
Capacité (+) ou besoin (-) de financement	+10 590	+14 453	+15 213	+17 589	+18 481	+19 750	+11 991	+12 004
<i>Total ressources/emplois :</i>	11 091	15 208	15 810	18 014	18 735	19 988	12 496	12 536

14. — Dette à long terme en francs belges.

Cours moyens annuels de quelques fonds publics importants (cotation en pour cent).

(Source : Ministère des Finances.)

DENOMINATION DES DETTES	Code	Taux d'intérêt %	1971	1972	1973	1974	1975	1976	1977	1978
1) Dette directe.										
Dette 1943	106	3 1/2	87,50	88,30	88,30	88,30	89,88	91,48	91,40	91,—
Dette unifiée (1 ^{re} série)	112	4	97,40	97,40	97,40	97,18	97,15	97,30	98,62	100,01
Dette unifiée (2 ^e série)	113	4	97,98	97,40	97,40	97,17	98,80	100,—	100,—	100,01
Emprunt de la libération 1945	114	4	81,68	87,17	87,70	87,74	87,80	87,80	87,80	87,80
Emprunt 1962-1982 (10-15-20 ans)	136	4 3/4, 5, 5 1/4	98,60	100,20	99,22	96,80	98,73	99,90	102,82	103,—
Emprunt 1963-1983 (1 ^{re} s. à 10-15-20 ans)	137	5, 5 1/4	97,45	99,74	99,57	98,26	98,62	99,26	100,04	100,82
Emprunt 1963-1983 (2 ^e s. à 10-15-20 ans)	138	5 1/2, 5 3/4	97,66	99,86	99,54	95,51	96,74	97,28	99,70	101,81
Emprunt 1963-1983 (3 ^e s. à 10-15-20 ans)	139	5 1/2, 5 3/4	97,51	99,93	99,90	98,62	97,93	97,42	99,60	102,94
Emprunt 1963-1983	140	6	93,43	96,78	94,69	90,09	90,42	91,36	96,63	98,94
Emprunts réunis 1972-1978	149	6 3/4, 7	99,70	100,58	99,48	95,68	98,39	98,25	100,06	100,98
Emprunts réunis 1967-1982 (15 ans) (1 ^{re} et 2 ^e s.)										
Emprunts 1968-78	150	7	97,25	100,10	98,06	92,78	94,60	94,53	95,97	98,45
Emprunts réunis 1968-69-80	152	6 3/4	97,39	99,84	98,38	95,13	96,79	97,29	99,44	100,—
Emprunt 1969-75-82	155	6 3/4	96,05	99,49	97,21	91,88	94,33	93,84	96,16	98,23
Emprunt 1969-87	156	6 1/2, 6 3/4	98,41	100,86	99,72	98,34	99,89	99,96	99,96	—
Emprunts réunis 1975-1981	159	7 1/2	99,08	102,05	99,09	90,59	93,31	91,40	92,97	94,48
Emprunts réunis 1970-1980	160	8, 8 1/4	102,58	104,37	102,23	98,99	100,24	99,69	101,89	103,33
Emprunt 1970-76-82	162	8 1/4	102,86	104,86	102,69	98,23	99,69	98,04	99,96	101,32
Emprunt 1970-1983	165	8 1/4, 8 1/2	103,30	105,00	102,69	98,52	100,11	99,97	99,99	100,45
Emprunt 1971-77-83	166	8 1/2	104,18	106,24	103,61	97,73	99,26	96,55	98,16	100,03
Emprunt 1971-1984	167	8 1/4, 8 1/2	103,44	104,39	102,55	98,43	99,88	99,71	99,78	100,81
Emprunt réunis 1971-86	168	8 1/2	104,37	105,59	102,82	97,61	99,12	96,99	98,38	99,34
Emprunt 1971-80-87	169	7 1/2, 7 3/4	100,73	101,95	100,20	96,14	98,39	97,70	99,34	99,93
Emprunt 1971-1987	171	7 1/4, 7 1/2	—	101,20	99,06	94,28	96,11	95,46	97,16	99,11
Emprunts réunis 1972-73-87	172	7 1/2	—	101,70	98,91	91,21	93,70	91,90	93,93	94,68
Emprunt 1972-79-87	173	7 1/4	—	100,54	97,15	89,22	92,15	90,22	92,92	94,07
Emprunt 1972-1987	174	7, 7 1/4	—	100,31	98,50	94,53	96,36	95,44	97,88	99,69
Emprunt 1972-79-87	175	6 3/4	—	97,34	94,59	87,42	90,08	89,05	91,76	91,94
Emprunt 1972-1987	176	6 1/2, 6 3/4	—	97,19	96,04	92,06	94,22	94,41	96,88	99,36
Emprunt 1972-79-87	177	6 3/4	—	—	93,52	87,43	89,91	89,70	94,33	93,04
Emprunt 1973-81-87	178	6 1/2, 6 3/4	—	—	95,30	92,61	94,67	94,57	97,12	99,48
Emprunt 1973-1985	180	7, 7 1/4	—	—	95,92	92,61	94,26	94,04	96,09	98,01
Emprunt 1973-80-85	181	7 1/4	—	—	95,20	89,44	92,49	91,10	93,36	94,04
Emprunt 1973-87	182	7, 7 1/4	—	—	95,54	91,74	94,49	93,86	96,24	98,54
Emprunt 1973-81-87	183	7 3/4	—	—	—	90,64	93,35	91,67	93,82	94,50
Emprunt 1974-88	184	7 1/2, 7 3/4	—	—	—	92,27	94,60	93,83	96,20	98,45
Emprunt 1974-81-88	185	8 1/4	—	—	—	90,91	96,68	93,19	95,88	97,02
Emprunt 1974-82	186	8, 8 1/4	—	—	—	92,34	97,20	95,59	97,57	99,36
Emprunt 1974-82	187	9	—	—	—	95,89	99,79	97,72	99,26	100,43
Emprunt 1975-81-85	188	10	—	—	—	—	103,63	100,39	101,53	102,72
Emprunt 1975-83	189	9 3/4, 10	—	—	—	—	103,96	100,34	101,41	102,75
Emprunt 1975-83	190	9	—	—	—	—	100,—	97,14	98,85	100,82
Emprunt 1976-84	191	8 1/2	—	—	—	—	—	94,02	96,58	99,04
Emprunt 1976-84	192	9	—	—	—	—	—	95,31	98,45	100,78
Emprunt 1976-85	193	10	—	—	—	—	—	98,27	102,12	105,33
Emprunt 1977-85	194	10	—	—	—	—	—	—	102,06	105,28
Emprunt 1977-84	195	10	—	—	—	—	—	—	103,01	105,19
Emprunt 1977-87	196	9 3/4	—	—	—	—	—	—	102,24	103,01
Emprunt 1978-86	197	9 1/2	—	—	—	—	—	—	—	102,35
Emprunt 1978-85	198	9 1/2	—	—	—	—	—	—	—	102,01
Emprunt à lots de 1933 (1)	199	8 1/2	—	—	—	—	—	—	—	96,69
Emprunt à lots de 1941 (1)	376	4	87,94	98,56	95,93	84,21	85,85	89,82	92,22	99,50
	378	4	74,77	83,52	82,33	73,49	70,75	69,91	67,67	72,25
2) Dette indirecte (Fonds de routes.)										
Emprunt 1962-1982 (10-15-20 ans)	412	5, 5 1/4	100,70	102,34	101,83	98,11	101,19	102,53	104,87	105,13
Emprunt 1963-1983 (10-15-20 ans)	413	6	92,24	96,14	93,98	88,92	89,87	88,57	92,34	96,03
Emprunt 1965-72-80	415	6 1/4, 6 1/2	99,68	100,02	99,76	97,30	99,76	99,15	99,79	100,01
Emprunt 1967-82	416	7	97,58	100,21	98,24	93,12	94,78	94,70	96,62	98,73
Emprunt 1967-79	417	6 3/4	96,39	99,62	97,86	93,09	95,42	94,36	97,41	99,21
Emprunt 1968-75-83	418	6 3/4	95,65	99,31	97,42	92,04	92,45	92,90	95,48	96,59
Emprunt 1969-81	419	7	97,58	100,15	98,31	92,29	94,63	94,18	96,69	98,53
Emprunt 1970-76-83	420	8, 8 1/4	102,19	104,21	102,09	98,33	—	—	99,97	100,35
Emprunt 1972-85	421	6 3/4	—	—	93,19	86,95	90,23	89,94	92,53	94,03
Emprunt 1976-84	423	9	—	—	—	—	—	95,85	98,58	100,76
Emprunt 1977-86	424	9 3/4	—	—	—	—	—	—	102,39	104,13
Emprunt 1977-85	425	9	—	—	—	—	—	—	—	100,16
Emprunt 1978-86	426	9	—	—	—	—	—	—	—	99,51

(1) Cotation par titre transformée en une cotation en pour cent.

15. — Dette publique au 31 décembre.

(Source : Ministère des Finances.)

DESIGNATION DES DETTES	1972	1973	1974	1975	1976	1977	1978
(× 1 000 000 F)							
I. Dette publique proprement dite							
A. Dette consolidée :							
1. En francs belges :							
a) Directe	494 926,0	559 421,7	613 675,3	681 920,6	752 490,8	864 620,5	976 601,5
b) Indirecte (1)	63 826,7	61 425,9	58 065,4	84 178,8	95 905,0	118 494,2	150 184,8
Sous-total 1 : A. 1. a) + b)	558 752,7	620 847,6	671 740,7	766 099,4	848 395,8	983 114,7	1 126 786,3
2. En monnaies étrangères (2) :							
a) Directe	6 492,1	5 462,5	4 542,6	3 719,0	2 949,6	2 548,8	2 058,6
b) Indirecte	1 674,0	1 469,6	1 180,7	907,4	837,1	779,8	660,0
Sous-total 2 : A. 2. a) + b)	8 166,1	6 932,1	5 723,3	4 626,4	3 786,7	3 328,6	2 718,6
Sous-total 3 :							
A. 1. a) + A. 2. a)	501 418,1	564 884,2	618 217,9	685 639,6	755 440,4	867 169,3	978 660,1
Sous-total 4 :							
A. 1. b) + A. 2. b)	65 500,7	62 895,5	59 246,1	85 086,2	96 742,1	119 274,0	150 844,8
Total A :	566 918,8	627 779,7	677 464,0	770 725,8	852 182,5	986 443,3	1 129 504,9
B. Dette à moyen terme directe (3) :							
1. En francs belges	17 730,0	15 918,0	19 676,0	17 247,0	12 997,0	6 330,0	5 955,0
2. En monnaies étrangères (2)	44,8	40,4	—	—	—	—	—
Total B :	17 774,8	15 958,4	19 676,0	17 247,0	12 997,0	6 330,0	5 955,0
C. Dette à court terme directe :							
1. En francs belges :							
a) Avoirs des particuliers en comptes chèques postaux	66 004,0	63 393,5	65 670,4	69 400,0	76 795,2	79 865,1	83 649,4
b) Autre (4)	57 641,9	56 562,9	57 793,6	70 962,0	116 568,3	155 994,8	195 581,6
Sous-total : C. 1. a) + b) :	123 645,9	119 956,4	123 464,0	140 362,0	193 363,5	235 859,9	279 231,0
2. En monnaies étrangères (2)	1 856,7	—	—	—	—	—	12 218,6
Total C :	125 502,6	119 956,4	123 464,0	140 362,0	193 363,5	235 859,9	291 449,6
Total (A + B + C) :	710 196,2	763 694,5	820 604,0	928 334,8	1 058 543,0	1 228 633,2	1 426 909,5
D. Dette indirecte congolaise garantie (5) en monnaies étrangères (2)	1 412,5	1 059,0	793,5	434,9	147,2	82,1	—
Total (A + B + C + D) :	711 608,7	764 753,5	821 397,5	928 769,7	1 058 690,2	1 228 715,3	1 426 909,5
E. Dette intergouvernementale directe résultant de la guerre 1914-'18 (pour mémoire) (2) en monnaies étrangères ...	19 007,8	17 021,1	16 925,9	16 881,3	16 713,4	16 727,2	—
Total de la dette publique (A + B + C + D + E) :	730 616,5	781 774,6	838 323,4	945 651,0	1 075 403,6	1 245 442,5	1 426 909,5
dont :							
en francs belges							
(A. 1. + B. 1. + C. 1.)	700 128,6	756 722,0	814 880,7	923 708,4	1 054 756,2	1 225 304,6	1 411 972,3
en monnaies étrangères (2) (6)							
a) A. 2. + B. 2. + C. 2. :	10 067,6	6 972,5	5 723,3	4 626,4	3 786,7	3 328,6	14 937,2
b) A. 2. + B. 2. + C. 2. + D :	11 480,1	8 031,5	6 516,8	5 061,3	3 933,9	3 410,7	14 937,2
dette directe (2) (6)							
(A. 1. a) + A. 2. a) + B + C) : ...	644 695,5	700 799,0	761 357,9	843 248,6	961 800,9	1 109 359,2	1 276 064,7
dette indirecte (2) (6)							
a) A. 1. b) + A. 2. b) :	65 500,7	62 895,5	59 246,1	85 086,2	96 742,1	119 274,0	150 844,8
b) A. 1. b) + A. 2. b) + D :	66 913,2	63 954,5	60 039,6	85 521,1	96 889,2	119 356,1	150 844,8

15. — Dette publique au 31 décembre (suite).

DESIGNATION DES DETTES	1972	1973	1974	1975	1976	1977	1978
(X 1 000 000 F)							
II. Dette garantie							
1. Engagements en francs belges :							
a) Dette à long terme	164 156,5	176 759,9	205 766,6	228 607,4	255 005,8	296 113,0	326 524,0
b) Dette à moyen terme	172 573,0	185 194,1	202 421,0	240 535,2	277 922,3	362 288,8	381 146,2
c) Dette à court terme	15 131,0	16 322,4	22 215,6	31 928,9	38 758,7	28 452,1	29 783,7
<i>Total 1 :</i>	351 860,5	378 276,4	430 403,2	501 071,5	571 686,8	686 853,9	737 453,9
2. Engagements en monnaies étrangères (2) :							
a) Dette à long terme	11 278,5	11 275,5	11 131,8	11 360,0	11 203,1	14 050,2	12 438,9
b) Dette à moyen terme	8 626,5	6 953,0	5 252,5	3 123,0	4 830,1	4 598,3	3 969,9
c) Dette à court terme	186,8	1 530,2	4 634,0	5 503,6	5 380,8	6 367,3	7 108,4
<i>Total 2 :</i>	20 091,8	19 758,7	21 018,3	19 986,6	21 414,0	25 015,8	23 517,2
<i>Total de la dette garantie (1 + 2) :</i>	371 952,3	398 035,1	451 421,5	521 058,1	593 100,8	711 869,7	760 971,1
Cours des changes ayant servi de base au calcul des contrevaleurs en francs belges des monnaies étrangères : (7)							
Livre sterling	116,7768	90,875	84,97	80,02	61,36	62,89	60,27
Dollar E. U.	44,8159	40,3344	40,33440	40,33440	40,33440	40,3344	28,80
Franc suisse	11,6708	12,4175	14,1550	15,09000	14,71800	16,424	17,795
Dollar canadien	46,25	39,07	36,51	38,90	35,7150	—	—
Mark ouest-allemand	13,907183	15,11200	15,11200	15,11200	15,11200	15,4142	15,7164
Florin P.B.	13,81203	13,81203	14,50260	14,50260	14,50260	14,5026	14,5026
Franc français	8,76046	8,76046	8,16200	8,76046	7,25000	7,055	6,9025
100 Lires italiennes	7,70695	5,9255	5,6020	5,7950	4,11	3,80	3,48825
Zaire	100,	—	—	—	—	—	—
Unité européenne	50,—	48,65	48,65	48,65	48,65	48,65	48,65
III. Dette du secteur débudgétisé à charge de l'Etat émise en vue de financer :							
Construction d'autoroutes, canal Bruxelles-Rupel, métros	59 334,6	75 955,7	84 336,3	93 123,0	107 129,4	119 412,9	123 896,3
Construction de bâtiments	5 640,2	5 684,6	6 059,3	6 036,8	6 516,5	6 902,9	7 213,7
Pensions de guerre (8)	14 687,4	14 700,0	14 420,0	13 955,0	13 620,0	12 950,0	12 169,5
Subsides de l'Etat pour certains travaux des pouvoirs locaux	24 954,5	27 825,8	31 773,8	35 966,7	40 749,2	47 398,5	53 611,4
Primes à la construction et à l'achat de logements (9)	4 815,9	6 594,5	8 800,2	9 775,9	10 212,7	10 916,9	11 302,1
Réalizations diverses	14 342,6	13 718,1	12 759,0	11 889,4	10 641,6	9 822,9	9 049,5
<i>Total :</i>	123 775,2	144 478,7	158 148,6	170 746,8	188 869,4	207 404,1	217 242,5

(1) Y compris les tranches suisse et hollandaise des actions privilégiées de la S.N.C.B. classées dans la dette extérieure avant le 1^{er} janvier 1961.

(2) Contrevaieur en francs belges calculée sur base des cours du change du dernier jour boursier du mois de décembre.

(3) Certificats de Trésorerie à échéance de plus d'un an.

(4) Certificats de Trésorerie d'un an d'échéance ou moins ; y compris les certificats sans intérêt remis au Fonds Monétaire international ; y compris la Dotation des combattants.

(5) Les chiffres représentent uniquement les emprunts repris par la Belgique suite à la convention belgo-congolaise du 6 février 1965, approuvée par la loi du 23 avril 1965.

(6) Sans la dette intergouvernementale.

(7) Les cours appliqués à partir du 31 décembre 1966 sont ceux du pair monétaire.

(8) Montant estimé au 31 décembre.

(9) Situation au 31 octobre.

16. — Emissions en francs belges à long et moyen terme du secteur public ⁽¹⁾.

(Source : Banque nationale de Belgique.)

ÉMETTEURS	Année	Titres accessibles à tout placeur					Titres non accessibles à tout placeur			Total émissions nettes à long et moyen terme
		Emissions par grosses tranches			Emissions nettes au robinet (3)	Emissions nettes totales	Emissions brutes (4)	Amortissements	Emissions nettes	
		Emissions brutes	Amortissements (2)	Emissions nettes						
(× 1 000 000 000 F)										
Etat (dette directe uniquement) .	1973	103,0	37,4	65,6	—	65,6	0,3	3,2	- 2,9	62,7
	1974	106,0	50,6	55,4	—	55,4	6,0	3,4	2,6	58,0
	1975	133,1	63,7	69,4	—	69,4	—	3,6	- 3,6	65,8
	1976	129,0	57,3	71,7	—	71,7	—	5,4	- 5,4	66,3
	1977*	167,8	54,5	113,3	—	113,3	4,1	11,9	- 7,8	105,5
	1978*	185,0	71,9	113,1	—	113,1	0,1	1,6	- 1,5	111,6
Fonds autonomes et organismes de sécurité sociale	1973	—	3,8	- 3,8	—	- 3,8	8,7	7,4	1,3	- 2,5
	1974	—	5,0	- 5,0	—	- 5,0	16,8	10,3	6,5	1,5
	1975	29,0	4,5	24,5	—	24,5	4,0	0,9	3,1	27,6
	1976	23,0	12,2	10,8	—	10,8	10,7	1,7	9,0	19,8
	1977*	29,0	7,9	21,1	—	21,1	24,3	1,4	22,9	44,0
	1978*	38,3	7,7	30,6	—	30,6	8,0	1,9	6,1	36,7
Intermédiaires financiers publics (y compris CGER)	1973	3,1	1,0	2,1	13,6	15,7	7,1	2,8	4,3	20,0
	1974	14,0	0,5	13,5	16,2	29,7	7,1	3,3	3,8	33,5
	1975	—	1,1	- 1,1	20,5	19,4	16,7	4,5	12,2	31,6
	1976	—	2,1	- 2,1	33,2	31,1	11,4	5,1	6,3	37,4
	1977*	39,5	3,7	35,8	62,5	98,3	17,4	4,7	12,7	111,0
	1978*	2,0	2,0	—	18,3	18,3	15,6	5,9	9,7	28,0
Pouvoirs subordonnés, Interc. pour la constr. des autoroutes et Crédit Communal de Belgique	1973	27,2	7,5	19,7	17,5	37,2	0,4	—	0,4	37,6
	1974	8,5	5,6	2,9	19,8	22,7	0,9	0,1	0,8	23,5
	1975	8,0	5,3	2,7	23,6	26,3	1,5	0,5	1,0	27,3
	1976	21,0	8,6	12,4	28,1	40,5	0,2	0,6	- 0,4	40,1
	1977*	28,0	9,0	19,0	37,0	56,0	—	1,1	- 1,1	54,9
	1978*	34,0	16,7	17,3	21,9	39,2	0,7	0,3	0,4	39,6
Organismes paraétatiques d'exploitation	1973	14,0	8,5	5,5	—	5,5	2,6	1,8	0,8	6,3
	1974	12,0	5,0	7,0	—	7,0	4,9	1,2	3,7	10,7
	1975	5,0	4,6	0,4	—	0,4	7,0	2,4	4,6	5,0
	1976	23,0	7,1	15,9	—	15,9	6,8	3,8	3,0	18,9
	1977*	6,0	6,7	- 0,7	—	- 0,7	18,2	2,6	15,6	14,9
	1978*	23,0	6,9	16,1	—	16,1	9,6	2,2	7,4	23,5
Total du secteur public belge ...	1973	147,3	58,2	89,1	31,1	120,2	19,5	15,1	4,4	124,6
	1974	140,5	66,7	73,8	36,0	109,8	35,7	18,3	17,4	127,2
	1975	175,1	79,2	95,9	44,1	140,0	29,2	11,9	17,3	157,3
	1976	196,0	87,3	108,7	61,3	170,0	29,1	16,6	12,5	182,5
	1977*	270,3	81,8	188,5	99,5	288,0	64,0	21,7	42,3	330,3
	1978*	282,3	105,2	177,1	40,2	217,3	34,0	11,9	22,1	239,4

(1) Pour les émissions au robinet des organismes paraétatiques de crédit et du Crédit communal de Belgique, vu l'impossibilité de ventiler dans certains cas les émissions de bons de caisse à un an ou moins et les émissions à plus d'un an, la variation totale de l'encours de ces titres a été recensée.

(2) Les titres rachetés en bourse par la Caisse d'Amortissement de la Dette publique sont recensés à la colonne « Amortissements » non au moment des rachats mais au moment où il est procédé à leur annulation.

(3) Ayant fait l'objet d'une publication de notice légale.

(4) Par grosses tranches en principe, mais y compris les émissions continues des organismes paraétatiques de logement.

17. — Dettes en francs belges à long et moyen terme du secteur public.

Valeurs nominales au 31 décembre.

(Source : Banque nationale de Belgique.)

DEBITEURS DETENEURS	Accessible à tout placeur				Non accessibles à tout placeur				Total			
	1975	1976	1977	1978*	1975	1976	1977	1978*	1975	1976	1977	1978*

(× 1 000 000 000 F)

a) Par débiteurs

A. Secteur public belge (fonds publics belges).	1975	1976	1977	1978*	1975	1976	1977	1978*	1975	1976	1977	1978*
Etat (1)	705,3	788,7	923,8	1 068,1	77,8	72,5	65,4	64,5	783,1	861,2	989,2	1 132,6
Organismes publics de crédit non monétaires	400,2	458,9	593,7	633,4	74,7	81,0	93,7	102,2	474,9	539,9	687,4	735,6
Paraétatiques d'exploitation	72,1	88,0	86,5	102,8	35,4	38,5	54,1	61,8	107,5	126,5	140,6	164,6
Sécurité sociale	—	—	—	—	4,1	11,2	15,3	19,8	4,1	11,2	15,3	19,8
Secteur public n.d.a.	126,9	139,0	157,8	174,8	29,6	30,8	47,9	48,2	156,5	169,8	205,7	223,0
	(4)	(4)	(4)	(4)					(4)	(4)	(4)	(4)
<i>Total :</i>	1 304,5	1 474,6	1 761,8	1 979,1	221,6	234,0	276,4	296,5	1 526,1	1 708,6	2 038,2	2 275,6

b) Par détenteurs

A. Secteurs nationaux non financiers.	1975	1976	1977	1978*	1975	1976	1977	1978*	1975	1976	1977	1978*
Entreprises et particuliers - Etranger ..	585,0	691,9	834,5	943,4	10,2	10,6	11,0	11,7	595,2	702,5	845,5	955,1
Paraétatiques d'exploitation	8,3	8,2	7,9	9,6	0,3	0,3	0,3	0,3	8,6	8,5	8,2	9,9
Secteur public n.d.a. (2)	4,5	5,9	7,0	7,8	0,2	0,2	0,2	0,2	4,7	6,1	7,2	8,0
Sécurité sociale	14,4	15,4	14,7	13,7	3,7	3,1	2,7	2,3	18,1	18,5	17,4	16,0
B. Intermédiaires financiers.												
Organismes monétaires (3)	320,5	347,3	418,5	464,2	91,2	91,6	110,6	111,2	411,7	438,9	529,1	575,4
Fonds des Rentes	17,9	14,9	17,5	22,3	—	—	—	—	17,9	14,9	17,5	22,3
Caisses d'épargne, sociétés hypothécaires et de capitalisation	172,3	203,1	239,9	271,6	70,1	82,9	91,3	104,2	242,4	286,0	331,2	375,8
Assurance vie, accidents du travail, fonds pension	129,7	136,3	153,2	162,5	31,0	29,7	29,5	29,1	160,7	166,0	182,7	191,6
Organismes publ. créd. non monét.	51,9	51,6	68,6	84,0	14,9	15,6	30,8	37,5	66,8	67,2	99,4	121,5
<i>Total :</i>	1 304,5	1 474,6	1 761,8	1 979,1	221,6	234,0	276,4	296,5	1 526,1	1 708,6	2 038,2	2 275,6

(1) Dette publique belge, directe et indirecte, intérieure consolidée et à moyen terme.

(2) A l'exclusion des fonds autonomes et organismes paraétatiques qui ont le caractère d'organismes monétaires ou d'organismes d'épargne, de sécurité sociale, d'assurances ou de capitalisation.

(3) A l'exclusion des avoirs des caisses de pension gérées par ces organismes.

(4) Y compris les titres du Fonds belgo-congolais d'Amortissement et de Gestion.

18. — Caisse d'amortissement.

Finances publiques

(Source : Ministère des Finances.)

ANNÉE	Dotations d'amortissement					Capital nominal amorti	
	Disponibles au 31 déc. de l'exercice précédent	Dotations reçues dans le cours de l'exercice	Ensemble	Dotations utilisées en cours d'exercice	Dotations disponibles au 31 déc.	Rachats	Remboursements

(× 1 000 000 F)

1. Dettes intérieures

1973	13 257,4	30 387,8	43 645,2	38 795,4	4 849,8	16 149,0	22 301,3
1974	4 849,8	48 774,2	53 624,0	52 392,6	1 231,4	27 288,0	25 387,2
1975	1 231,4	67 672,9	68 904,3	65 925,5	2 978,7	27 782,4	37 777,6
1976	2 978,7	57 298,9	60 277,6	58 548,9	1 728,7	38 163,6	20 281,9
1977	1 728,7	60 889,4	62 618,1	56 536,0	6 082,0	39 017,3	16 678,9
1978	6 082,0	77 658,9	83 740,9	73 559,6	10 181,3	39 078,0	32 888,1

2. Dettes extérieures

1973	- 42,3	669,5	627,2	663,8	- 36,6	116,8	555,3
1974	- 36,6	506,1	469,5	589,1	- 119,6	145,6	460,9
1975	- 119,6	648,2	528,6	550,4	- 21,9	63,5	507,1
1976	- 21,9	523,6	501,7	508,2	- 6,5	12,9	484,1
1977	- 6,5	320,4	313,9	331,9	- 17,9	—	328,1
1978	- 17,9	277,5	259,6	287,9	- 28,4	—	274,4

(1) Contrevalleur en francs belges estimée au dernier cours de l'année.

19. — Caisse de dépôts et consignations. — Situation au 31 décembre.

(Source : Ministère des Finances.)

RUBRIQUES	1973	1974	1975	1976	1977	1978
(× 1 000 000 F)						
A. Activité propre :						
I. Dépôts.						
a) en numéraire	3 344,8	3 640,4	4 153,7	5 545,3	6 025,7	6 598,3
Consignations extérieures	2 272,3	2 551,4	3 024,0	4 267,1	4 691,9	5 202,0
Consignations intérieures	421,8	424,1	426,5	489,3	485,1	498,2
Cautionnements administratifs	492,7	509,5	540,6	621,4	678,4	718,3
Autres	158,0	155,4	162,6	167,5	170,3	179,8
b) en titres	9 744,8	11 317,9	12 116,8	12 936,2	13 552,0	14 297,9
Consignations et dépossession involontaire (1)	6,4	5,5	7,7	7,8	8,8	10,1
Cautionnements administratifs	5 467,4	6 676,8	7 134,7	7 899,6	8 501,7	9 139,5
Cautionnements lois sociales	4 271,0	4 635,6	4 974,4	5 028,8	5 041,5	5 148,3
c) cautions solidaires	14 883,4	16 496,5	18 116,5	20 669,7	22 482,0	24 303,2
Total des dépôts :	27 973,0	31 454,8	34 387,0	39 151,2	42 059,7	45 199,4
II. Contrevalleur des dépôts en numéraire ..						
a) Disponible à l'O.C.P.	630,3	879,2	1 136,8	1 747,8	1 706,5	1 579,6
b) Créance sur le Trésor public	81,3	120,2	160,1	149,3	117,9	111,2
c) Placements-portefeuille (2)	2 633,2	2 641,0	2 856,8	3 648,2	4 201,3	4 907,5
III. Recettes au profit du Trésor (3)	82,6	87,5	80,2	99,1	118,1	159,6
B. Comptes d'ordre :						
I. Portefeuilles						
I. Portefeuilles	259,0	3 208,9	3 043,5	2 956,9	2 900,4	2 788,1
II. Produits de portefeuille au profit du Trésor						
II. Produits de portefeuille au profit du Trésor	43,5	366,8	358,9	268,2	232,2	285,2

(1) Valeur conventionnelle de 1 franc par titre ou fraction de titre.

(2) Coût du placement; valeur inférieure au nominal.

(3) Produits du portefeuille, plus des recettes diverses et accidentelles, moins les intérêts payés aux déposants.

20. — Caisse nationale des Calamités⁽¹⁾.

(Source : Caisse nationale des Calamités.)

SPECIFICATION	1971	1972	1973	1974	1975	1976	1977	1978
I. Sommes encaissées (× 1 000 000 F)								
A. Réparation des dommages de guerre et des dommages subis au Congo	927	976	1 025	927	838	1 058	723	916
Ressources budgétaires	905	955	1 017	915	831	1 052	700	907
Emprunts et émissions des obligations	8	—	—	—	—	—	—	—
Divers	14	21	8	12	7	6	23	9
B. Fonds national des calamités publiques	—	—	—	—	—	25	52	143
C. Fonds national des calamités agricoles	—	—	—	—	—	—	4	—
D. Créances au profit de tiers	152	52	31	17	15	13	16	21
Crédits de restauration	128	44	30	17	11	12	11	18
Divers	24	8	1	—	4	1	5	3
E. Obligations du Fonds belgo-congol. d'amortissement et de gestion en dépôt à découvert au compte B - Service du Caissier de l'Etat. Valeur nominale mise à disposition	—	226	333	151	50	23	261	49
<i>Total général A+B+C+D+E :</i>	1 079	1 254	1 389	1 095	903	1 119	1 056	1 129

II. Paiements effectués (× 1 000 000 F)

A. Réparation des dommages de guerre et des dommages subis au Congo	927	976	1 025	927	838	1 058	723	916
Service financier des emprunts	804	652	1 030	817	764	826	763	833
Indemnités de réparation	15	51	21	7	8	47	29	33
Divers	91	121	165	94	73	52	38	43
Solde au 31 décembre	17	152	- 191	9	- 7	133	- 107	7
B. Fonds national des calamités publiques	—	—	—	—	—	25	52	143
Solde au 31 décembre	—	—	—	—	—	—	4	—
C. Fonds national des calamités agricoles	—	—	—	—	—	—	—	—
Solde au 31 décembre	—	—	—	—	—	—	—	—
D. Créances au profit de tiers	152	52	31	17	15	13	16	21
Crédits de restauration	129	44	31	13	12	15	9	17
Divers	29	8	1	—	3	2	5	4
Solde au 31 décembre	- 6	—	- 1	4	—	- 4	2	—
E. Obligations du Fonds belgo-congol. d'amortissement et de gestion en dépôt à découvert au compte B - Service du Caissier de l'Etat	—	226	333	151	50	23	261	49
Paiements par l'entremise du Caissier de l'Etat	66	284	395	145	66	36	17	209
Solde au 31 décembre	- 66	- 58	- 62	6	- 16	- 13	244	- 160
<i>Total général A+B+C+D+E :</i>	1 079	1 254	1 389	1 095	903	1 119	1 056	1 129

(1) La raison sociale « Caisse autonome des Dommages de Guerre » a été modifiée en 1976 en « Caisse nationale des Calamités ».

Marché des changes, rentes et bourses

1. — Opérations de change à Bruxelles. — Marché au comptant. (1)

 Source : Banque nationale de Belgique (cours officiels)
 I.N.S. (cours libres)

DEVICES	1975	1976	1977	1978
1. Cours du marché officiel (en francs belges)				
U.S.A. New York - 1 dollar	36,80	38,60	35,84	31,49
France Paris - 1 NF ou 100 F anciens	8,58	{ 8,76 (2) 7,93 (3)	7,29	6,99
Royaume-Uni Londres - 1 livre sterling	81,45	69,85	62,55	60,39
Pays-Bas Amsterdam - 1 florin	14,54	14,61	14,60	14,55
Suisse Zürich - 1 franc	14,24	15,45	14,95	17,69
Allemagne occid. Francfort - 1 DM	14,95	{ 15,34 (4) 15,31 (5)	15,44	{ 15,65 (11) 15,77 (12)
Italie Milan - 100 lires	5,64	4,67	4,06	3,71
Suède Stockholm - 1 couronne	8,86	{ 8,89 (4) 7,76 (5)	{ 8,71 (6) 8,21 (7) 7,31 (8)	6,97
Norvège Oslo - 1 couronne	7,04	{ 7,10 (4) 7,00 (5)	{ 6,98 (6) 6,81 (7) 6,47 (8)	{ 6,38 (13) 5,98 (14) 5,89 (15) 5,81 (16)
Danemark Copenhague - 1 couronne	6,41	{ 6,42 (4) 6,25 (5)	{ 6,24 (6) 5,98 (7) 5,76 (8)	{ 5,72 (11) 5,68 (12)
Canada Montréal - 1 dollar	36,19	39,17	33,75	27,66
Portugal Lisbonne - 1 escudo	1,45	1,29	{ 1,14 (9) 0,91 (10)	{ 0,79 (17) 0,68 (18)
Autriche Vienne - 1 schilling	2,12	2,15	2,17	2,17

2. Cours du marché libre (en francs belges)

U.S.A. New York - 1 dollar	37,97	39,64	35,98	32,12
France Paris - 1 NF ou 100 F anciens	8,82	8,30	7,32	7,13
Royaume-Uni Londres - 1 livre sterling	83,94	72,02	63,04	61,76
Pays-Bas Amsterdam - 1 florin	14,93	14,92	14,61	14,77
Suisse Zürich - 1 franc	14,64	15,82	14,97	18,00
Allemagne occid. Francfort - 1 DM	15,34	15,67	15,45	15,93
Italie Milan - 100 lires	5,58	4,57	4,08	3,78
Suède Stockholm - 1 couronne	9,09	9,05	8,04	7,06
Norvège Oslo - 1 couronne	7,20	7,27	6,77	6,09
Danemark Copenhague - 1 couronne	6,59	6,57	6,00	5,80
Canada Montréal - 1 dollar	37,25	40,11	33,86	28,29
Portugal Lisbonne - 1 escudo	1,30	1,23	0,92	0,74
Autriche Vienne - 1 schilling	2,17	2,21	2,18	2,22

(1) Moyenne des cours moyens journaliers pour la période envisagée.
 (2) Moyenne du 1^{er} janvier au 14 mars 1976.
 (3) Moyenne du 15 mars au 31 décembre 1976.
 (4) Moyenne du 1^{er} janvier au 15 octobre 1976.
 (5) Moyenne du 18 octobre au 31 décembre 1976.
 (6) Moyenne du 1^{er} janvier au 1^{er} avril 1977.
 (7) Moyenne du 4 avril au 26 août 1977.
 (8) Moyenne du 29 août au 31 décembre 1977.
 (9) Moyenne du 1^{er} janvier au 27 février 1977. La cotation a été suspendue le 28 février.

(10) Moyenne du 1^{er} mars au 31 décembre 1977.
 (11) Moyenne du 1^{er} janvier au 13 octobre 1978.
 (12) Moyenne du 16 octobre au 31 décembre 1978.
 (13) Moyenne du 1^{er} janvier au 10 février 1978.
 (14) Moyenne du 13 février au 13 octobre 1978.
 (15) Moyenne du 16 octobre au 11 décembre 1978.
 (16) Moyenne du 12 au 31 décembre 1978.
 (17) Moyenne du 1^{er} janvier au 5 mai 1978.
 (18) Moyenne du 8 mai au 31 décembre 1978.

2. — Taux d'escompte, d'intérêt et de rendement.

Taux d'escompte et d'intérêt de la Banque nationale ⁽¹⁾.

Taux des dépôts en FB : Banques et C.G.E.R.

(Source : Banque nationale de Belgique.)

DATE DE MODIFICATION	Escompte		Avances sur effets publics
	Traites acceptées	Traites non acceptées	
	(2)		
1977 : 14-12	9,00	9,00	9,00
1978 : 5-1	8,50	8,50	8,50
19-1	7,50	7,50	7,50
2-2	6,50	6,50	6,50
16-3	6,00	6,00	6,00
30-3	5,50	5,50	5,50
27-7	6,00	6,00	6,00
12-10	6,00	6,00	8,50
1979 : 18-1	6,00	6,00	8,00
1-2	6,00	6,00	7,50
8-3	6,00	6,00	7,00

Fin de l'année	Banques - Comptes de dépôts (3)				C.G.E.R. (4)				
	15 jours de préavis	Terme			Jusqu'à		Au-delà de		
		1 mois	3 mois	6 mois	Taux (5)	Prime	Taux	Prime	
					(× 1 000 F)				
1967	1,50	3,00	3,60	4,10	3,00	0,50	500	2,00	0,40
1968	1,00	2,20	3,00	3,50	3,00	0,50	500	2,00	0,40
1969	3,00	5,00	6,00	6,25	3,00	1,00	500	2,00	1,00
1970	3,00	4,50	5,50	6,00	3,50	1,00	500	2,50	1,00
1971	2,00	3,00	4,00	4,75	3,50	1,00	500	2,50	1,00
1972	1,00	2,00	3,00	4,00	3,25	0,75	500	2,25	0,75
1973	3,50	4,65	5,75	6,40	4,00	0,75	500	3,00	0,75
1974	4,75	5,75	7,00	7,50	4,75	1,50	500	3,75	1,50
1975	2,50	3,50	4,65	5,25	4,25	1,25	500	3,25	1,25
1976	4,75	5,75	6,75	7,00	4,25	1,25	500	3,25	1,25
1977	2,75	3,75	5,00	5,75	4,00	1,50	500	3,00	1,50
1978	2,50	3,25	4,50	5,25	3,75	1,25	500	2,75	1,25

(1) Extrait.

(2) Domiciliées en banque.

(3) Tarif appliquée par environ 25 banques.

(4) Dépôts d'épargne des particuliers.

(5) Octroyé à titre de prime de fidélité sur les montants qui sont restés en dépôt pendant l'année civile entière.

Taux de l'argent au jour le jour.

Taux des certificats de Trésorerie et des certificats du Fonds des Rentes.

(Source : Banque nationale de Belgique.)

ANNÉE	Moyennes	Fin de période	Certificats à très court terme			Certificats B (1)	Dates	Certificats émis par adjudication (2)		
			1 mois	2 mois	3 mois			6 mois	9 mois	12 mois
1967	3,19	1967	3,80	4,10	4,40	4,90	1968 9 jan.	5,000	5,100	5,100
1968	2,84	1968	4,00	4,50	5,00	5,25	1969 14 jan.	5,450	5,500	5,500
1969	5,40	1969	7,50	8,00	8,50	8,75	1970 13 jan.	8,750	8,750	8,750
1970	6,25	1970	6,15	6,55	6,95	7,25	1971 12 jan.	7,350	7,500	7,650
1971	3,70	1971	4,10	4,45	4,80	5,15	1972 11 jan.	5,350	5,650	6,150
1972	2,48	1972	3,90	4,20	4,50	4,85	1973 9 jan.	5,150	5,350	6,150
1973	4,81	1973	7,05	7,35	7,65	7,95	1974 8 jan.	8,000	(3)	7,750
1974	9,25	1974	10,00	10,25	10,50	11,00	1975 14 jan.	10,750	10,750	(3)
1975	4,63	1975	5,55	5,80	6,05	6,20	1976 13 jan.	6,750	6,900	(3)
1976	8,38	1976	10,00	10,00	10,00	10,50	1977 11 jan.	9,000	(3)	(3)
1977	5,58	1977	8,75	9,00	9,25	9,50	1978 10 jan.	9,000	(3)	(3)
1978	5,17	1978	9,50	9,50	9,25	9,25	1979 9 jan.	(3)	(3)	(3)

(1) Egalement les certificats du Fonds des Rentes.

(2) Jusqu'en 1963, taux moyens pondérés par les montants des certificats adjugés. A partir de 1964, taux uniques valables pour tous les certificats adjugés.

(3) Pas d'adjudication.

2. — Taux d'escompte, d'intérêt et de rendement (suite).

 Rendement des titres à revenus fixes cotés à la bourse de Bruxelles (%) ⁽¹⁾.

(Source : Banque nationale de Belgique.)

DÉBUT DE L'ANNÉE	Emprunts émis après le 1 ^{er} décembre 1982					Taux moyen pondéré
	Echéance de 2 à 5 ans		Echéance à plus de 5 ans			
	Etat	Paraétatiques et villes	Etat	Paraétatiques et villes	Sociétés privées	
1970	7,37	7,96	7,80	8,20	9,26	7,93
1971	6,92	7,37	7,79	7,97	9,32	7,78
1972	6,87	6,83	7,17	7,11	7,69	7,14
1973	6,76	6,81	7,21	7,11	7,74	7,14
1974	7,72	7,61	7,92	7,95	8,56	7,90
1975	8,76	9,18	9,03	9,41	10,90	9,13
1976	8,33	8,41	8,72	8,90	10,29	8,69
1977	9,32	9,30	9,22	9,62	11,70	9,35
1978	9,01	8,73	8,76	9,04	9,85	8,86
1979	8,60	8,60	8,80	8,96	9,58	8,72

(1) Le taux du rendement moyen est celui qui, appliqué au calcul de la valeur actuelle de l'ensemble des termes d'annuités (remboursement, intérêts, lots et primes éventuels) encore à recevoir, égalise cette valeur actuelle au prix d'achat du capital en vie, évalué au cours du jour, majoré des courtages et éventuellement des intérêts courus.

3. — Indices des cours et capitalisations boursières des actions cotées aux bourses de Bruxelles et d'Anvers.

SPECIFICATIONS	Indices des cours (1970 = 100)								Capitalisations boursières (× 1 000 000 000 F)							
	1972 3 jan.	1973 2 jan.	1974 2 jan.	1975 2 jan.	1976 5 jan.	1977 3 jan.	1978 2 jan.	1979 2 jan.	1972 3 jan.	1973 2 jan.	1974 2 jan.	1975 2 jan.	1976 5 jan.	1977 3 jan.	1978 2 jan.	1979 2 jan.

I. Marché au comptant.

A. Valeurs belges.

Valeurs industrielles.																
Gaz, Electricité	111	118	102	88	96	100	110	130	41,7	52,0	45,2	42,2	46,3	53,6	67,2	83,5
Industrie des métaux ferreux	82	104	105	85	93	74	52	62	14,7	19,6	21,0	16,8	18,7	14,6	10,1	12,1
Sidérurgie	81	96	106	89	97	74	39	44	8,8	10,9	12,9	11,0	12,0	9,2	5,0	5,7
Fabrications métalliques	83	108	98	73	82	71	71	89	5,9	8,6	8,0	5,9	6,6	5,4	5,2	6,4
dont : Fabr. d'art. en métal	71	83	78	57	69	63	61	—	0,6	2,0	1,9	1,4	1,7	1,1	1,1	1,6
Mach., appareils et accessoi- res	85	113	100	76	83	71	70	85	5,4	6,6	6,1	4,5	5,0	4,2	4,1	4,8
Ind. des métaux non-ferreux	77	88	83	66	71	54	38	38	18,1	20,1	19,1	15,3	16,5	12,2	8,7	8,6
Industrie chimique	89	112	99	84	95	89	84	85	26,4	33,5	29,5	25,6	28,9	27,4	25,9	25,9
Charbonnages	117	192	191	141	157	129	163	216	2,5	3,4	2,3	1,7	1,8	1,4	1,2	1,6
dont : Bassin de Campine	121	244	—	—	—	—	—	—	0,8	1,0	—	—	—	—	—	—
Bassin du Hainaut	134	191	182	152	193	182	247	414	0,6	0,8	0,8	0,6	0,6	0,6	0,3	0,4
Bassin de Liège	113	209	241	193	195	174	202	243	0,3	0,6	0,7	0,5	0,5	0,5	0,5	0,6
Glaceries	98	144	147	92	88	83	67	73	3,6	5,3	5,4	3,4	3,2	3,0	2,5	2,7
Verreries	96	180	214	169	158	149	130	—	1,1	2,1	1,9	1,6	1,5	1,4	1,2	—
Industrie de la construction	112	133	119	85	95	72	67	67	9,6	11,5	10,1	7,4	8,2	6,3	5,9	6,0
dont : Carrières, trav. de la pierre	115	128	97	52	57	51	41	38	1,7	1,9	1,4	0,7	0,8	0,7	0,6	0,5
Industrie du ciment	119	146	136	102	112	84	84	82	5,2	6,5	5,9	4,5	5,0	3,8	3,8	3,7
Industrie textile	107	158	160	118	106	72	64	78	1,7	2,3	2,4	1,7	1,5	1,0	0,9	1,0
dont : Filatures	109	165	167	121	109	73	63	77	1,6	2,2	2,3	1,6	1,4	0,9	0,8	0,9
Industrie de l'alimentation	115	148	141	106	105	102	103	123	2,9	3,7	3,5	2,8	2,4	1,8	2,7	1,9
dont : Ind. des denrées alim.	100	135	131	117	112	105	101	107	1,4	1,9	1,9	1,7	1,3	0,6	1,5	0,6
Ind. des boissons	135	166	155	91	90	90	94	119	1,5	1,8	1,7	1,2	1,1	1,1	1,2	1,3
Industries diverses	143	226	271	130	192	164	139	130	45,7	72,3	87,5	42,7	62,9	57,5	48,8	45,1
dont : Ind. du papier	57	71	73	75	68	38	37	34	0,7	0,9	0,9	0,9	0,9	0,5	0,5	0,5
<i>Ensemble des valeurs industrielles :</i>	106	138	140	95	114	98	92	100	151,1	206,1	207,9	145,2	174,0	165,2	163,5	178,1
Autres valeurs.																
Secteur financ. et immob., Assuran- ces	109	132	146	109	118	105	110	127	38,9	48,0	54,0	40,8	44,2	40,9	43,1	53,7
dont : Banques	107	130	134	99	110	97	100	116	31,1	37,8	40,6	29,9	32,9	30,9	32,4	38,9
Entr. hyp. et immob.	96	137	148	113	107	99	112	124	1,0	2,0	3,9	3,0	3,0	2,8	2,7	3,0
Soc. à portefeuille (non-spéc.)	110	138	138	108	124	108	98	110	48,9	60,9	55,2	44,6	53,4	47,6	43,2	48,7
Holdings (Transp. et électr.)	114	130	124	89	110	105	110	125	8,9	10,1	9,7	6,4	7,9	7,5	8,1	10,8
Transports	115	149	152	155	176	162	173	196	3,1	4,0	4,1	3,9	4,7	4,3	4,6	2,4
dont : Transp. par eau	101	104	106	117	130	114	122	—	1,1	1,1	1,2	1,3	1,6	1,4	1,5	—
Tramways	119	150	159	140	164	156	226	—	0,8	1,0	1,1	0,7	0,8	0,8	1,1	—

3. — Indices des cours et capitalisations boursières des actions cotées aux bourses de Bruxelles et d'Anvers (suite).

SPECIFICATIONS	Indices des cours (1970 = 100)								Capitalisations boursières (× 1 000 000 000 F)							
	1972 3 jan.	1973 2 jan.	1974 2 jan.	1975 2 jan.	1976 5 jan.	1977 3 jan.	1978 2 jan.	1979 2 jan.	1972 3 jan.	1973 2 jan.	1974 2 jan.	1975 2 jan.	1976 5 jan.	1977 3 jan.	1978 2 jan.	1979 2 jan.

I. Marché au comptant (suite).
A. Valeurs belges.

Autres valeurs (suite).																
Commerce et services	85	97	104	73	78	75	78	101	7,6	8,8	9,5	7,5	7,7	7,5	8,0	10,3
dont : Grands magasins	88	100	105	77	83	83	89	117	6,5	7,4	7,9	6,2	6,3	6,3	7,2	9,5
Plantations	101	116	116	79	101	93	127	149	0,8	1,1	1,0	0,6	0,8	0,7	0,9	1,1
Indices récapitulatifs.																
<i>Soc. exploitant en Belgique :</i>	99	117	112	90	98	90	92	104	152,7	191,5	185,1	153,2	166,5	159,5	170,0	199,7
<i>Soc. exploitant à l'Étranger :</i>	155	244	281	137	199	168	142	140	47,2	74,3	89,5	43,5	63,1	57,4	48,0	44,7
<i>Ind. global des valeurs belges :</i>	105	133	136	98	113	102	97	107	276,3	358,6	361,5	265,0	310,6	288,8	283,0	316,6

B. Valeurs étrangères ⁽¹⁾.

Luxembourg	104	127	127	107	121	106	93	113
Grande-Bretagne	106	122	95	44	84	62	78	83
Canada	100	122	118	77	96	104	93	98
France	89	108	102	64	93	59	52	78
Pays-Bas	96	119	109	86	116	100	97	103
Allemagne	96	121	107	107	145	131	145	171
E.U.A.	109	125	95	65	106	116	91	84
Zaïre	82	76	61	44	38	41	45	52
Afrique du Sud	94	148	231	224	187	96	124	124
Divers	71	67	67	66	71	60	43	58
<i>Indice global des valeurs étrangères :</i>	98	120	109	75	105	91	88	96

II. Marché à terme ⁽¹⁾.

Valeurs belges	101	132	131	99	113	98	83	94
Valeurs étrangères	97	115	105	76	99	87	83	87
<i>Indice global - Marché à terme :</i>	99	124	116	86	108	95	88	94

(1) Etant donné la méthode de calcul de ces indices, les capitalisations boursières ne sont pas établies.

4. — Volume des opérations en titres et capitaux échangés à la bourse de Bruxelles.

(Source: « Indices et Statistiques », revue mensuelle publiée par la Commission de la Bourse de Bruxelles.)

ANNÉE	Comptant				Terme		Terme + Comptant	
	Obligations		Actions		Titres échangés (× 1 000)	Capitaux (× 1 000 000F)	Titres échangés (× 1 000)	Capitaux (× 1 000 000F)
	Titres échangés (× 1 000)	Capitaux (× 1 000 000F)	Titres échangés (× 1 000)	Capitaux (× 1 000 000F)				
1971	256	674	11 988	14 457	23 179	26 399	35 423	41 530
1972	427	953	17 178	19 061	31 243	28 803	48 848	48 817
1973	667	1 515	24 831	26 245	35 544	39 740	61 042	67 500
1974	652	1 255	21 804	15 031	35 722	29 645	58 178	45 931
1975	557	1 269	26 283	15 485	46 691	33 305	73 531	50 059
1976	646	1 619	30 804	18 520	58 890	36 725	90 340	56 864
1977	579	1 619	25 903	12 827	51 126	26 387	77 608	40 833
1978	543	1 724	23 590	13 680	42 678	25 372	66 811	40 776

Marché de l'argent et organismes monétaires

1. — Capitaux traités sur le marché de l'argent au jour le jour.

(Source : Banque nationale de Belgique.)

MOYENNES JOURNALIÈRES	Capitaux prêtés par			Capitaux empruntés par				Total	Retraits de capitaux
	Banques de dépôts	Fonds des Rentes	Autres organismes (1)	Banques de dépôts	Fonds des Rentes	I.R.G. (emprunts nets)	Autres organismes (2)		
(× 1 000 000 F)									
1964	1 839	4	2 605	1 294	471	1 661	1 022	4 448	8
1965	1 767	722	2 546	1 417	5	2 356	1 257	5 035	83
1966	1 905	264	2 658	1 222	805	1 696	1 104	4 827	—
1967	1 984	1 148	3 299	1 731	282	3 418	1 000	6 431	—
1968	2 135	1 448	2 974	2 346	19	3 089	1 103	6 557	—
1969	3 829	59	3 351	1 280	1 841	3 455	663	7 239	—
1970	3 757	1 631	3 198	1 350	58	6 737	441	8 586	—
1971	4 352	1 181	3 263	1 917	266	6 123	490	8 796	—
1972	5 162	769	3 519	2 220	1 151	5 430	649	9 450	—
1973	6 360	955	4 233	2 917	3 071	4 830	730	11 548	—
1974	6 190	1 452	4 148	3 135	3 888	4 202	565	11 790	—
1975	6 497	5 674	3 439	4 138	121	10 361	990	15 610	—
1976	6 751	805	3 601	4 367	1 225	4 602	963	11 157	—
1977	7 029	973	3 621	4 777	1 119	4 408	1 319	11 623	—
1978	6 898	842	3 789	5 086	74	4 706	1 663	11 529	—

(1) Not. la C.G.E.R., le Crédit communal, la S.N.C.B., (jusqu'au 30 avril 1969) et depuis août 1960, divers prêteurs « hors protocole ».

(2) Not. l'O.N.D., la C.N.C.P., la S.N.C.I., le Crédit communal, la S.N.C.B., (jusqu'au 30 avril 1969).

2. — Activité des chambres de compensation.

(Source : Banque nationale de Belgique.)

ANNÉES	Nombre de chambres en fin d'année	Mouvement général				Détail du mouvement à Bruxelles					
		Bruxelles et province		Bruxelles		Call-money		Virements, chèques, lettres de change, promesses, quittances, etc.		Autres	
		Nombre de pièces compensées (× 1 000)	Capitaux compensés (milliards F)	Nombre de pièces compensées (× 1 000)	Capitaux compensés (milliards F)	Nombre de pièces compensées (× 1 000)	Capitaux compensés (milliards F)	Nombre de pièces compensées (× 1 000)	Capitaux compensés (milliards F)	Nombre de pièces compensées (× 1 000)	Capitaux compensés (milliards F)
1959	38	5 837	3 963	3 002	3 198	25	1 484	2 914	1 448	64	266
1960	39	6 424	5 080	3 502	4 399	36	2 497	3 404	1 571	62	330
1961	39	8 060	5 564	4 917	4 827	37	2 820	4 848	1 653	62	355
1962	39	9 156	5 059	5 739	4 247	33	1 890	5 650	2 002	57	355
1963	39	9 881	5 140	6 150	4 266	29	1 553	6 065	2 357	55	357
1964	39	11 578	5 991	7 282	4 999	29	1 781	7 199	2 817	56	403
1965	39	13 935	6 895	8 860	5 707	29	2 028	8 737	3 261	95	418
1966	39	19 854	7 187	13 777	5 787	28	1 922	13 624	3 474	125	391
1967	39	24 271	8 806	16 630	7 271	30	2 399	16 348	4 412	252	460
1968	39	30 529	10 086	20 513	8 337	32	2 646	20 423	5 209	58	482
1969	39	38 015	11 945	21 087	9 813	27	2 799	23 981	6 260	79	754
1970	39	52 421	13 312	33 866	10 931	35	3 215	33 747	6 854	84	862
1971	40	64 659	15 437	45 188	13 038	38	3 494	45 064	8 409	86	1 135
1972	40	87 052	21 685	64 073	19 132	39	4 156	63 916	13 212	88	1 764
1973	40	112 143	28 795	82 357	25 621	41	5 908	82 219	17 869	97	1 844
1974	37	134 229	34 268	97 309	30 323	39	5 610	96 947	22 223	323	2 490
1975	33	146 539	35 492	107 873	31 206	46	7 541	106 819	21 011	1 009	2 654
1976	32	159 643	45 209	124 892	40 425	31	5 236	123 595	31 367	1 266	3 822
1977	30	180 671	54 845	149 178	49 783	20	3 465	148 353	42 433	805	3 885
1978	26	197 572	55 949	169 249	50 705	21	3 428	169 003	42 806	225	4 470

3. — Situation globale des banques au 31 décembre.

(Source : Banque nationale de Belgique.)

POSTES DU BILAN	1971	1972	1973	1974	1975	1976	1977	1978
(× 1 000 000 F)								
A. Actif								
Disponible et réalisable :								
Caisse, Banque nationale, Chèques postaux ...	11 787	18 445	31 268	25 478	10 551	10 975	11 684	13 709
Prêts au jour le jour	9 864	14 399	11 370	26 907	21 548	27 157	32 393	42 279
Banquiers	163 768	245 238	341 446	338 305	401 739	473 320	592 874	744 987
Maison-mère, succursales et filiales	55 453	48 423	71 853	143 397	162 054	161 533	197 295	210 371
Autres valeurs à recevoir à court terme	27 061	21 879	23 442	26 764	29 301	31 537	36 017	34 964
Portefeuille effets :								
a) Effets commerciaux	122 265	132 675	137 888	151 084	169 495	185 472	195 951	206 940
b) Effets publics	25 184	16 712	20 987	32 031	39 972	65 307	20 795	37 376
Reports et avances sur titres	1 903	2 711	2 549	1 372	1 813	3 499	5 440	3 110
Débiteurs par acceptations	45 517	48 288	45 945	52 171	56 322	54 896	61 867	64 701
Débiteurs divers	198 050	232 656	296 853	355 683	453 236	533 733	645 500	731 196
Portefeuille-titres :								
a) Valeurs de la réserve légale	1 212	1 304	1 419	1 477	1 529	1 688	1 785	1 956
b) Fonds publics belges	197 436	240 626	285 803	320 389	356 170	382 115	469 973	514 892
c) Fonds publics étrangers								
d) Actions de banques	35 424	48 462	68 929	78 221	68 551	64 172	66 090	70 028
e) Autres titres								
Divers	12 568	16 156	26 068	49 615	44 130	48 263	54 901	71 788
<i>Total du disponible et réalisable :</i>	907 492	1 087 974	1 365 820	1 602 894	1 816 411	2 043 667	2 392 565	2 748 297
Immobilisé	7 541	9 067	11 207	13 841	17 191	20 337	23 938	26 821
Total de l'actif :	915 033	1 097 041	1 377 027	1 616 735	1 833 602	2 064 004	2 416 503	2 775 118
B. Passif								
Exigible :								
Créanciers privilégiés ou garantis	1 422	2 119	3 941	2 392	2 436	2 936	2 905	5 892
Emprunts au jour le jour	13 173	20 940	22 123	43 860	36 682	39 979	37 987	59 846
Banquiers	286 443	371 847	510 944	599 473	672 965	731 759	910 124	1 103 239
Maison-mère, succursales et filiales	34 051	37 403	49 462	86 715	99 500	101 713	130 054	142 978
Acceptations	45 514	48 289	45 945	52 171	56 322	54 896	61 867	64 701
Autres valeurs à payer à court terme	17 011	8 886	10 181	9 309	13 793	14 371	20 578	26 528
Créditeurs pour effets à l'encaissement	1 709	1 630	2 514	6 290	2 734	3 045	4 807	4 563
Dépôts et comptes courants :								
a) A vue et à un mois au plus	200 781	229 748	259 439	295 463	346 076	403 129	441 962	462 008
b) A plus d'un mois	221 869	272 195	345 637	370 343	436 920	512 891	562 027	621 284
Obligations et bons de caisse	28 439	33 886	40 243	47 256	54 812	70 282	100 582	119 968
Montants à libérer sur titres et participations	1 453	1 438	1 378	1 736	1 706	1 536	1 485	1 490
Divers	23 338	26 445	37 812	49 883	50 822	63 489	70 671	84 030
<i>Total de l'exigible :</i>	875 203	1 054 826	1 329 619	1 564 891	1 774 768	2 000 026	2 345 049	2 696 527
Exigible spécial :								
Passifs subordonnés	3 683	3 597	3 295	3 679	8 432	8 969	6 485	8 888
Non exigible :								
Capital	21 700	22 830	25 402	27 229	28 114	30 971	36 993	39 554
Fonds indisponible par prime d'émission	4 155	4 195	5 556	5 704	3 133	3 124	4 575	4 666
Réserve légale (art. 13, A.R. 185)	1 210	1 305	1 418	1 476	1 527	1 686	1 781	1 940
Réserve disponible	8 371	9 676	11 136	12 181	12 030	13 348	15 406	16 961
Autres réserves (1)	—	—	—	—	4 775	5 059	5 055	5 520
Provisions	711	612	601	1 575	823	821	1 159	1 062
<i>Total du non exigible :</i>	36 147	38 618	44 113	48 165	50 402	55 009	64 969	69 703
Total du passif :	915 033	1 097 041	1 377 027	1 616 735	1 833 602	2 064 004	2 416 503	2 775 118
Nombre de banques :	75	78	82	84	83	86	86	84

Note. — La situation globale ne contient, en ce qui concerne les banques exerçant partiellement leur activité à l'étranger, que les éléments d'actif et de passif des sièges belges. Les soldes des comptes ouverts par ceux-ci au nom des sièges situés à l'étranger apparaissent sous la rubrique « Maison-mère, succursales et filiales ».

(1) Nouvelle rubrique. Auparavant les montants indiqués sous cette rubrique figuraient partiellement sous « Fonds indisponible par prime d'émission » et sous « Réserve disponible ».

4. — Banque nationale de Belgique.

Marché de l'argent et organismes monétaires

BILANS au 31 décembre.

(Source : Banque nationale de Belgique.)

SPECIFICATION	1971	1972	1973	1974	1975	1976	1977	1978
(× 1 000 000 F)								
Actif.								
Encaisse en or	77 207	75 394	71 818	71 821	71 821	71 821	72 295	72 532
Fonds monétaire international :								
Participation	29 972	25 914	23 959	24 866	26 343	29 883	26 718	19 407
Prêts	—	—	—	—	—	—	1 468	690
Droits de tirage spéciaux	20 270	26 095	30 477	28 426	29 947	19 335	19 809	20 151
<i>Total des éléments de couverture :</i>	127 449	127 403	126 254	125 113	128 111	121 039	120 290	112 780
Monnaies étrangères	35 039	52 421	75 905	88 620	107 147	84 025	101 161	106 126
Monnaies étrangères et or à recevoir	245	11	—	—	—	—	—	—
Accords internationaux	—	—	—	—	10	153	444	393
Avance au F.M.I.	—	—	—	—	2 428	9 731	9 731	9 374
Fonds Européen de Coopération Monétaire ..	—	—	3 500	—	—	—	—	—
C.E.E. : Concours financier à moyen terme ..	—	—	—	6 538	6 538	6 538	6 538	—
Débiteurs pour change et or, à terme	34 777	20 594	28 776	13 470	11 914	—	—	11 889
Effets de commerce	15 084	33 433	40 082	32 157	22 161	45 260	59 670	78 993
Avances sur nantissement	319	3 526	2 466	623	3 336	4 155	7 880	16 779
Effets publics belges	4 925	1 100	450	5 125	4 225	20 575	37 000	37 000
Concours spécial au Fonds des Rentes	—	—	—	—	—	—	2 800	15 950
Monnaies divisionnaires et d'appoint	312	313	302	379	409	401	366	419
Avoirs à l'Office des chèques postaux :								
— Compte A	1	2	1	2	2	1	2	2
— Compte B	—	—	—	—	—	2 477	2 446	2 019
Créance consolidée sur l'Etat	34 000	34 000	34 000	34 000	34 000	34 000	34 000	34 000
Bons du Trésor spéciaux	—	—	2 771	862	800	600	400	—
Ajustement provisoire résultant de la loi du 3 juillet 1972	—	—	3 450	3 450	3 450	3 450	3 450	3 450
Fonds publics	3 832	4 111	4 294	4 831	5 274	5 535	6 067	6 498
Immeubles, matériel et mobilier	2 192	2 192	2 194	2 197	2 196	2 196	2 191	2 150
Valeurs de la Caisse de Pensions du Personnel	3 514	3 988	4 541	5 454	6 482	7 754	9 044	10 293
Divers	993	1 344	1 964	2 818	2 299	1 773	3 449	10 707
<i>Compte d'ordre : (1)</i>	262 682	284 438	330 950	325 639	340 782	349 663	406 929	458 822
Passif.	2 289	2 063	3 225	11 791	14 133	17 438	19 988	23 392
Billets en circulation	201 766	222 560	238 506	256 104	288 381	307 197	335 404	359 903
Comptes courants :								
Trésor public :								
— compte ordinaire	19	20	4	24	10	9	7	3
— taxe exceptionnelle de conjunct.	7	7	7	7	7	7	7	—
Banques à l'étranger, comptes ordin.	699	605	627	422	395	565	861	1 150
Comptes courants divers et valeurs à payer	3 166	3 545	3 703	5 351	4 025	3 967	3 544	7 312
Accords internationaux	3 129	1 407	1 972	2 629	3 223	2 831	2 822	2 369
<i>Total des engagements à vue :</i>	208 786	228 144	244 819	264 537	296 041	314 576	342 645	370 737
Fonds monétaire international :								
Droits de tirage spéciaux, allocation cumulative nette	7 022	10 467	10 186	10 186	10 186	10 186	10 186	10 186
Fonds Européen de Coopération Monétaire ..	—	—	—	—	—	—	23 441	26 703
Banques belges, réserve monétaire	—	11 791	34 529	21 046	—	—	—	365
Monnaies étrangères et or à livrer	35 796	21 547	26 530	11 082	12 072	37	28	16 207
Caisse de Pensions du Personnel	3 514	3 988	4 541	5 454	6 482	7 754	9 043	10 293
Divers	3 503	4 260	5 565	8 117	10 523	11 105	15 149	17 166
Capital	400	400	400	400	400	400	400	400
Réserves et comptes d'amortissement	3 661	3 841	4 380	4 817	5 078	5 605	6 037	6 765
<i>Compte d'ordre : (1)</i>	262 682	284 438	330 950	325 639	340 782	349 663	406 929	458 822
2 289	2 063	3 225	11 791	14 133	17 438	19 988	23 392	

(1) Avoir à l'O.C.P. pour compte du Ministre de l'Education nationale (Pacte scolaire).

5. — Crédits des banques de dépôts aux entreprises et particuliers au 31 décembre ⁽¹⁾.

(Source : Commission bancaire.)

ANNÉE	Portefeuille effets					Crédits de caisse			Crédits logés en banque	Mobilisations (3)	Total général
	Effets réés-compt.	Acceptat. en portef.	Effets non réés-compt.	Effets à l'encaiss. (2)	Total	Reports Avancées	Débiteurs divers	Total			
(× 1 000 000 F)											
1971	37 269	22 555	62 441	8 022	130 287	1 903	198 050	199 953	330 240	47 374	377 614
1972	46 390	20 904	65 382	13 077	145 753	2 711	232 655	235 366	381 119	61 442	442 561
1973	48 962	17 242	71 684	12 792	150 680	2 549	296 853	299 402	450 082	65 075	515 157
1974	42 351	25 293	83 440	12 637	163 721	1 372	355 683	357 055	520 776	79 476	600 252
1975	55 379	28 534	85 582	16 001	185 496	1 813	453 237	455 050	640 546	74 830	715 376
1976	52 503	29 209	103 760	16 357	201 829	3 499	533 733	537 232	739 061	97 309	836 370
1977	52 945	29 673	113 333	20 440	216 391	5 440	645 500	650 940	867 331	124 839	992 170
1978	49 823	29 909	127 208	19 149	226 089	3 110	731 196	734 306	960 395	137 603	1 097 998

6. — Mobilisations des banques de dépôts au 31 décembre ⁽¹⁾.

(Source : Commission bancaire.)

ANNÉE	Call money (4)	Réescompte					Créanciers garantis (5)	Acceptations en circulation	Total
		B.N.B.	I.R.G.	Instituts parét.	Autres	Total			
(× 1 000 000 F)									
1971	2 582	110	10 145	11 077	2 218	23 550	493	23 824	50 449
1972	2 966	891	14 808	13 098	3 988	32 785	1 104	28 658	65 513
1973	4 445	2 666	15 360	13 842	2 652	34 520	2 655	30 553	72 173
1974	8 450	634	26 128	18 487	3 543	48 792	545	30 684	88 471
1975	4 715	84	22 788	19 316	2 485	44 673	321	30 157	79 866
1976	8 704	123	36 698	26 607	4 148	67 576	523	29 732	106 535
1977	7 662	166	48 360	33 915	4 840	87 281	383	37 555	132 881
1978	6 738	246	54 138	38 775	4 824	97 983	2 795	39 621	147 137

7. — Crédits d'escompte, d'avances et d'acceptation aux entreprises et particuliers au 31 déc. ⁽⁶⁾

(Source : Banque nationale de Belgique.)

ANNÉE	Entreprises et particuliers en Belgique						Entreprises et particuliers à l'étranger					Total général
	Organismes monétaires				Org. non monét.	Total	Organismes monétaires			Org. non monét.	Total	
	Banques	B.N.B.	Autres	Total			Banques	Autres	Total			
(× 1 000 000 000 F)												
1971	242,0	9,6	0,3	251,9	14,5	266,4	86,4	9,0	95,4	10,8	106,2	372,6
1972	287,5	17,1	0,4	305,0	14,2	319,2	91,3	16,6	107,9	10,1	118,0	437,2
1973	341,3	23,5	..	364,8	10,2	375,0	108,8	16,9	125,7	11,0	136,7	511,7
1974	376,5	20,6	2,6	399,7	19,5	419,2	144,6	12,4	157,0	16,9	173,9	593,1
1975	449,0	10,7	6,6	466,3	18,0	484,3	195,9	12,6	208,5	17,6	226,1	710,4
1976	519,8	31,9	3,1	554,8	16,1	570,9	212,6	14,1	226,7	20,2	246,9	817,8
1977	610,8	40,1	3,1	654,0	19,3	673,3	248,4	20,3	268,7	29,5	298,2	971,5
1978	679,6	53,3	3,3	736,2	11,9	748,1	274,7	26,2	300,9	28,1	329,0	1 077,1

(1) En francs belges et en devises étrangères.

(2) Déduction faite des créditeurs pour effets à l'encaissement.

(3) Effets réescomptés et débiteurs par acceptations (voir tableau 6).

(4) Garanti.

(5) Créanciers garantis par des sûretés réelles.

(6) Crédits utilisés. Les acceptations bancaires représentatives d'exportations sont classées parmi les crédits sur l'étranger.

8. — Encours utilisés, au 31 décembre, des crédits d'escompte, d'avances et d'acceptation accordés aux entreprises et particuliers et à l'étranger ⁽¹⁾.

Forme et localisation.

(Source : Banque nationale de Belgique.)

ANNÉE	Crédits accordés à leur origine par :				Crédits logés en dehors :			Crédits logés dans :				Pour mémoire : autres crédits logés dans les banques ⁽⁵⁾
	A. les organismes monétaires (2) B. les banques de dépôts				A. des organismes monétaires B. des banques de dépôts (3)			A. les organismes monétaires (4) B. les banques de dépôts				
	Acceptat. bancaires	Effets commerc.	Avances	Total	Acceptat. bancaires	Effets commerc.	Total	Acceptat. bancaires	Effets commerc.	Avances	Total	

(× 1 000 000 000 F)

A. Crédits accordés à leur origine par les organismes monétaires ⁽²⁾
Crédits aux entreprises et particuliers

1973	19,0	135,7	219,7	374,4	5,2	5,0	10,2	13,8	130,7	219,7	364,2	0,6
1974	19,6	145,1	252,8	417,5	5,8	13,7	19,5	13,8	131,4	252,8	398,0	1,7
1975	23,7	150,3	309,9	483,9	9,8	8,2	18,0	13,9	142,1	309,9	465,9	0,4
1976	24,4	171,9	372,1	568,4	5,7	10,4	16,1	18,7	161,5	372,1	552,3	2,5
1977	25,5	192,3	452,5	670,3	6,5	12,8	19,3	19,0	179,5	452,5	651,0	3,0
1978	30,3	194,4	517,4	742,1	4,6	7,3	11,9	25,7	187,1	517,4	730,2	6,0

Crédits à l'étranger

1973	26,9	31,3	76,7	134,9	3,1	7,9	11,0	23,8	23,4	76,7	123,9	1,8
1974	32,6	37,4	103,7	173,7	5,5	11,4	16,9	27,1	26,0	103,7	156,8	0,2
1975	32,6	43,2	149,6	225,4	4,7	12,9	17,6	27,9	30,3	149,6	207,8	0,7
1976	30,5	56,9	159,4	246,8	4,5	15,7	20,2	26,0	41,2	159,4	226,6	0,1
1977	36,4	68,5	191,4	296,3	4,1	25,4	29,5	32,3	43,1	191,4	266,8	1,9
1978	34,4	80,5	211,7	326,6	2,1	26,0	28,1	32,3	54,5	211,7	298,5	2,4

Total

1973	45,9	167,0	296,4	509,3	8,3	12,9	21,2	37,6	154,1	296,4	488,1	2,4
1974	52,2	182,5	356,5	591,2	11,3	25,1	36,4	40,9	157,4	356,5	554,8	1,9
1975	56,3	193,5	459,5	709,3	14,5	21,1	35,6	41,8	172,4	459,5	673,7	1,1
1976	54,9	228,8	531,5	815,2	10,2	26,1	36,3	44,7	202,7	531,5	778,9	2,6
1977	61,9	260,8	643,9	966,6	10,6	38,2	48,8	51,3	222,6	643,9	917,8	4,9
1978	64,7	274,9	729,1	1 068,7	6,7	33,3	40,0	58,0	241,6	729,1	1 028,7	8,4

B. Crédits accordés à leur origine par les banques de dépôts.
Crédits aux entreprises et particuliers

1973	19,0	132,5	219,3	370,8	13,1	16,6	29,7	5,9	115,9	219,3	341,1	0,1
1974	19,6	142,6	252,3	414,5	11,7	26,6	38,3	7,9	116,0	252,3	376,2	0,3
1975	23,7	149,1	309,4	482,2	12,8	20,4	33,2	10,9	128,7	309,4	449,0	0,1
1976	24,4	171,1	371,7	567,2	12,5	35,0	47,5	11,9	136,1	371,7	519,7	0,1
1977	25,5	191,6	452,1	669,2	15,6	43,0	58,6	9,9	148,6	452,1	610,6	0,2
1978	30,3	193,9	517,3	741,5	17,3	45,0	62,3	13,0	148,9	517,3	679,2	0,3

Crédits à l'étranger

1973	26,9	31,3	76,7	134,9	15,8	12,1	27,9	11,1	19,2	76,7	107,0	1,8
1974	32,6	37,4	103,7	173,7	15,3	14,0	29,3	17,3	23,4	103,7	144,4	0,2
1975	32,6	43,2	149,6	225,4	15,1	15,1	30,2	17,5	28,1	149,6	195,2	0,7
1976	30,5	56,9	159,4	246,8	13,6	20,7	34,3	16,9	36,2	159,4	212,5	0,1
1977	36,4	68,5	191,4	296,3	17,0	32,8	49,8	19,4	35,7	191,4	246,5	1,9
1978	34,4	80,5	211,7	326,6	17,9	36,3	54,2	16,5	44,2	211,7	272,4	2,4

Total

1973	45,9	163,8	296,0	505,7	28,9	28,7	57,6	17,0	135,1	296,0	448,1	1,9
1974	52,2	180,0	356,0	588,2	27,0	40,6	67,6	25,2	139,4	356,0	520,6	0,5
1975	56,3	192,3	459,0	707,6	27,9	35,5	63,4	28,4	156,8	459,0	644,2	0,8
1976	54,9	228,0	531,1	814,0	26,1	55,7	81,8	28,8	172,3	531,1	732,2	0,2
1977	61,9	260,1	643,5	965,5	32,6	75,8	108,4	29,3	184,3	643,5	857,1	2,1
1978	64,7	274,4	729,0	1 068,1	35,2	81,3	116,5	29,5	193,1	729,0	951,6	2,7

(1) Série nouvelle, suite à la disponibilité d'une meilleure information et de renseignements plus détaillés et également suite aux modifications dans les activités des institutions financières.

(2) Banques de dépôts et B.N.B.

(3) Logés essentiellement à la B.N.B., à l'I.R.G. et auprès d'autres intermédiaires financiers belges et à l'étranger.

(4) Banques de dépôts, B.N.B., Créd. comm. de Belg. et I.R.G. (crédits financés par un recours aux organismes monétaires).

(5) Effets commerciaux.

9. — Encours utilisés au 31 décembre des crédits d'escompte, d'avances et d'acceptation accordés à leur origine par les banques de dépôts. ⁽¹⁾

Destination économique apparente.

(Source : Banque nationale de Belgique.)

ANNÉE	Crédits aux entreprises et particuliers						Crédits à l'étranger			Total général	
	Financements spécifiques				Desti- nation non identi- fiée	Total	Finan- cement de délais de paie- ment à l'expor- tation	Destination non identifiée			Total
	Investis- sements	Construc- tion Transac- tions immob- bilières	Ventes et prêts à tempé- rément	Impor- tations				Crédits de caisse	Autres		

(× 1 000 000 000 F)

1973	40,9	26,6	41,6	22,1	239,6	370,8	57,0	75,9	2,0	134,9	505,7
1974	44,4	34,9	45,2	23,7	266,3	414,5	70,9	101,1	1,7	173,7	588,2
1975	46,4	46,5	51,6	25,9	311,8	482,2	75,9	145,4	4,1	225,4	707,6
1976	50,1	61,7	73,0	27,6	354,8	567,2	77,2	156,1	13,5	246,8	814,0
1977	48,5	84,7	91,2	29,2	415,6	669,2	93,5	187,8	15,0	296,3	965,5
1978	61,7	114,0	102,0	32,9	430,9	741,5	102,5	210,3	13,8	326,6	1 068,1

(1) Voir remarque tableau 8.

10. — Crédits d'escompte, d'avances et d'acceptation logés à la Banque nationale de Belgique au 31 décembre.

(Source : Banque nationale de Belgique.)

ANNÉE	Crédits accordés à leur origine par la B.N.B. (crédits directs)			Effets réescomptés			Total général			
	Effets commer- ciaux	Avances	Total	Acceptat. bancaires	Effets commer- ciaux	Total	Acceptat. bancaires	Effets commer- ciaux	Avances	Total

(× 1 000 000 000 F)

Crédits aux entreprises et particuliers

1973	3,2	0,4	3,6	7,9	11,5	19,4	7,9	14,7	0,4	23,0
1974	2,5	0,5	3,0	5,2	11,0	16,2	5,2	13,5	0,5	19,2
1975	1,3	0,4	1,7	..	8,7	8,7	..	10,0	0,4	10,4
1976	0,9	0,4	1,3	5,4	22,8	28,2	5,4	23,7	0,4	29,5
1977	0,7	0,4	1,1	7,6	28,6	36,2	7,6	29,3	0,4	37,3
1978	0,5	0,1	0,6	12,1	34,9	47,0	12,1	35,4	0,1	47,6

Crédits à l'étranger

1973	12,7	4,2	16,9	12,7	4,2	..	16,9
1974	9,5	2,5	12,0	9,5	2,5	..	12,0
1975	9,8	2,0	11,8	9,8	2,0	..	11,8
1976	8,8	4,9	13,7	8,8	4,9	..	13,7
1977	12,6	7,4	20,0	12,6	7,4	..	20,0
1978	15,5	10,3	25,8	15,5	10,3	..	25,8

Total

1973	3,2	0,4	3,6	20,6	15,7	36,3	20,6	18,9	0,4	39,9
1974	2,5	0,5	3,0	14,7	13,5	28,2	14,7	16,0	0,5	31,2
1975	1,3	0,4	1,7	9,8	10,7	20,5	9,8	12,0	0,4	22,2
1976	0,9	0,4	1,3	14,2	27,7	41,9	14,2	28,6	0,4	43,2
1977	0,7	0,4	1,1	20,2	36,0	56,2	20,2	36,7	0,4	57,3
1978	0,5	0,1	0,6	27,6	45,2	72,8	27,6	45,7	0,1	73,4

11. — Localisation des effets commerciaux escomptés par les banques de dépôts et des acceptations bancaires (Moyennes des encours à fin de mois).

(Source : Banque nationale de Belgique.)

ANNÉE	Portefeuille logé :				Total
	dans les banques de dépôts	à l'Institut de Réescoute et de Garantie (1)	dans les autres organismes du marché hors banque et à l'étranger	à la Banque Nationale de Belgique (2)	
(× 1 000 000 000 F)					
1970	110,4	5,8	20,8	7,6	144,6
1971	124,1	4,6	23,5	4,1	156,3
1972	130,6	3,4	24,9	12,7	171,6
1973	140,3	3,2	24,1	20,7	188,3
1974	158,2	4,5	27,8	27,2	217,7
1975	167,1	8,8	38,0	10,5	224,4
1976	184,9	4,3	33,8	35,8	258,8
1977	200,9	4,9	38,0	32,2	276,0
1978	208,2	6,5	41,5	45,4	301,6

(1) Encours du portefeuille, à l'exclusion de la partie financée par recours au réescoute de la B.N.B.

(2) Non compris les crédits directs de la B.N.B.

12. — Institut de Réescoute et de Garantie (Moyennes journalières).

(Source : Institut de Réescoute et de Garantie.)

ANNÉE	Portefeuille-effets de l'I.R.G.	En fonction du portefeuille-effets		Encours des effets vendus ou placés par l'I.R.G.	Encours total des effets traités par l'I.R.G.
		Effets réescoutés à la B.N.B.	Emprunts au jour le jour de l'I.R.G.		
(× 1 000 000 000 F)					
1967	7,8	4,0	3,7	12,9	20,7
1968	10,2	6,8	3,3	17,8	28,0
1969	18,0	14,3	3,6	14,9	32,9
1970	11,4	4,6	6,7	13,6	25,0
1971	7,5	2,6	4,8	17,9	25,4
1972	15,3	9,9	5,2	17,8	33,1
1973	21,7	16,5	4,8	15,5	37,2
1974	31,1	26,3	4,2	14,1	45,2
1975	21,0	9,1	10,4	23,3	44,3
1976	44,2	38,7	4,6	20,9	65,1
1977	38,9	32,8	4,4	25,8	64,7
1978	54,9	48,6	4,7	27,4	82,2

13. — Principaux actifs et passifs du Fonds Monétaire au 31 décembre.

(Source : Ministère des Finances.)

RUBRIQUES	1971	1972	1973	1974	1975	1976	1977	1978
(× 1 000 000 F)								
Actifs.								
Compte courant au Trésor public.	932,1	469,1	584,7	1 366,1	753,9	701,0	446,0	407,0
Portefeuille-titres (loi du 12 juin 1930, art. 6, loi du 14 avril 1933, art. 8)	6 837,8	7 718,4	8 251,1	8 525,3	8 971,8	10 196,0	10 573,7	11 147,4
Métaux incorporés dans les monnaies frappées ou en cours de fabrication (1)	1 329,8	1 391,7	1 384,0	1 453,9	1 554,2	1 534,5	1 628,0	1 716,1
Sommes versées à l'Office central de la petite Epargne en exécution de la loi du 7 décembre 1934....	100,0	75,0	75,0	75,0	75,0	75,0	25,0	25,0
Passifs.								
Billets de 20 et de 50 francs en circulation	3 986,0	4 188,5	4 405,0	4 677,0	4 970,0	5 148,0	5 268,5	5 503,5
Monnaies divisionnaires métalliques en circulation (2)	4 357,7	4 550,8	4 946,2	5 073,4	5 509,0	6 419,2	6 692,4	6 969,9
Monnaies d'appoint en circulation (3)	63,9	71,4	79,9	88,8	95,5	99,0	97,0	98,0

(1) Y compris « les métaux non encore payés, utilisés dans les fabrications étrangères aux frappes nationales ».

(2) 100, 50, 10, 5, 1 et 0,50 franc. Aussi 250 francs à partir de 1976.

(3) 25 centimes.

14. — Mouvement des Chèques postaux.

(Source : Office des Chèques postaux.)

ANNÉES	Nombre de comptes à fin d'année	Avoir global	Avoir des particuliers	Crédit		Débit		Mouvement général	Vitesse de circulation (1)
				Versements	Virements	Chèques et divers	Virements		
		Moyenne journalière							
(× 1 000 000 F)									
1959	818 713	33 138	24 742	473 218	1 174 853	469 134	1 174 853	3 292 057	4,06
1960	854 800	37 116	26 980	509 393	1 240 065	498 919	1 240 065	3 488 441	3,89
1961	882 077	40 279	29 187	548 941	1 334 835	552 244	1 334 835	3 770 854	3,93
1962	906 807	43 442	31 743	597 068	1 420 388	592 907	1 420 388	4 030 750	3,81
1963	932 800	47 927	34 356	656 983	1 566 066	654 746	1 566 066	4 443 859	3,83
1964	956 355	50 535	35 713	753 706	1 768 877	746 760	1 768 877	5 038 220	4,08
1965	980 912	54 100	38 834	867 982	1 964 636	866 497	1 964 636	5 663 752	4,30
1966	994 741	58 222	40 581	978 617	2 187 873	972 825	2 187 873	6 327 188	5,02
1967	1 003 952	60 560	41 318	1 068 281	2 333 182	1 070 629	2 333 182	6 805 274	5,37
1968	1 013 258	63 356	42 683	1 182 742	2 516 946	1 174 332	2 516 946	7 390 966	5,56
1969	1 021 789	67 952	45 104	1 349 376	2 808 011	1 350 632	2 808 011	8 316 030	5,92
1970	1 030 881	72 527	47 804	1 526 408	3 025 183	1 517 299	3 025 183	9 094 073	6,04
1971	1 059 706	79 798	51 166	1 767 926	3 463 368	1 767 653	3 463 368	10 462 315	6,27
1972	1 079 754	90 521	56 425	2 037 013	3 444 304	2 023 058	3 444 304	10 948 679	5,96
1973	1 092 134	100 652	60 193	2 314 798	3 836 926	2 304 581	3 836 926	12 293 231	6,03
1974	1 101 193	122 274	62 322	2 641 163	4 652 185	2 610 845	4 652 185	14 556 378	5,95
1975	1 116 081	139 109	65 843	2 992 962	5 401 220	2 988 206	5 401 220	16 783 608	6,02
1976	1 112 300	157 621	72 529	3 322 359	6 024 863	3 318 019	6 024 863	18 690 103	5,83
1977	1 112 449	202 707	78 873	3 666 432	6 771 898	3 650 284	6 771 898	20 860 514	5,12
1978	1 110 751	202 774	80 445	3 888 833	7 211 834	3 836 842	7 211 834	22 149 341	5,44

(1) Rapport par mois-type de 25 jours, du mouvement du débit à l'avoir journalier moyen.

15.a. — Stock monétaire total au 31 décembre.

(× 1 000 000 F)

(Source : Banque nationale de Belgique.)

	1973	1974	1975	1976	1977	1978
Encaisses monétaires détenues par les entreprises et particuliers :						
1. Monnaie fiduciaire (1)	237 632	254 891	288 091	305 781	333 759	354 906
2. Monnaie scripturale :						
2a. Au près des organismes principalement monétaires	247 598	258 545	306 928	324 157	361 149	380 332
2b. Au près des autres intermédiaires financiers	20 364	26 603	36 911	39 140	47 410	55 551
<i>Sous-total (2a+2b) :</i>	267 962	285 148	343 839	363 297	408 559	435 883
<i>Total (1+2) :</i>	505 594	540 039	631 930	669 078	742 318	790 789
Monnaie scripturale détenue par les pouvoirs publics :						
3a. Au près des organismes principalement monétaires	27 747	31 813	36 166	43 203	44 652	50 785
3b. Au près des autres intermédiaires financiers	2 901	4 338	5 438	7 222	4 521	4 533
<i>Sous-total (3a+3b) :</i>	30 648	36 151	41 604	50 425	49 173	55 318
4. <i>Total du stock monétaire (1+2+3)</i>	536 242	576 190	673 534	719 503	791 491	846 107
5. Pourcentage de monnaie fiduciaire	44,3	44,2	42,8	42,5	42,2	42,0

15.b. — Stock monétaire auprès des organismes principalement monétaires au 31 décembre.

(Source : Banque nationale de Belgique.)

	1973	1974	1975	1976	1977	1978
Monnaie fiduciaire :						
1. Billets et monnaies du Trésor	9 129	9 460	10 166	11 265	11 692	12 153
2. Billets de la B.N.B.	238 506	256 104	288 381	307 197	335 404	359 903
3. <i>Stock de monnaie fiduciaire (2)</i>	240 656	258 324	292 101	310 504	339 150	360 915
Monnaie scripturale détenue par :						
4. Le Trésor et les pouvoirs publics subordonnés	27 747	31 742	35 992	43 203	44 652	50 785
5. Les entreprises et particuliers :						
5a. Comptes courants à la B.N.B.	461	293	900	1 112	512	780
5b. Avoirs en C.C.P.	59 931	60 239	65 349	70 321	72 339	75 548
5c. Dépôts à vue et à un mois au plus dans les banques et établissements paraétatiques	191 655	202 318	245 962	258 929	292 253	307 697
<i>Sous-total (5a+5b+5c) :</i>	252 047	262 850	312 211	330 362	365 104	384 025
6. <i>Stock de monnaie scripturale (4+5)</i>	279 794	294 592	348 203	373 565	409 756	434 810
7. <i>Total (3+6)</i>	520 450	552 916	640 304	684 069	748 906	795 725

(1) Déduction faite des encaisses des organismes principalement monétaires et d'autres intermédiaires financiers qui ont des engagements monétaires. Pour le stock de billets et pièces du Trésor et billets de la B.N.B., voir tableau 15b.

(2) Déduction faite des encaisses des organismes principalement monétaires.

16. — Stock monétaire et autres engagements envers les entreprises et particuliers et leurs contreparties (1).

Situation au 31 décembre.

(Source : Banque nationale de Belgique.)

OMSCHRIJVING	1971	1971	1972	1973	1974	1975	1976	1977
(× 1 000 000 000 F)								
Stock monétaire	484,5	520,4	552,9	640,3	684,1	748,9	795,6	
Autres engagements envers les entreprises et particuliers (2) :								
dépôts en FB (3) :								
— à un an au plus	247,8	316,4	358,1	402,7	489,9	529,4	594,3	
— à plus d'un an								
(+ bons de caisse et obligations) ...	62,6	68,8	71,9	89,7	103,3	135,3	154,6	
dépôts en devises	9,2	11,9	17,5	23,0	31,4	35,8	29,8	
Total du stock monétaire et des autres engagements envers les entreprises et particuliers	804,1	917,5	1 000,4	1 155,7	1 308,7	1 449,4	1 574,3	
Avoirs extérieurs nets :								
Or	75,4	71,8	71,8	71,8	71,8	72,3	72,5	
Autres	73,3	80,1	60,7	87,7	73,7	50,5	3,3	
Total	148,7	151,9	132,5	159,5	145,5	122,8	75,8	
Créances sur les pouvoirs publics :								
Etat (4)	291,0	329,8	354,6	390,7	449,9	482,9	533,0	
Autres (5)	39,6	56,6	69,3	77,2	86,2	99,7	111,8	
Total	330,6	386,4	423,9	467,9	536,1	582,6	644,8	
Crédits aux entreprises et particuliers :								
Crédits d'escompte, d'avances et d'acceptation	305,0	364,8	399,7	466,3	554,8	654,0	736,2	
Obligations (6)	24,5	25,7	35,0	43,1	48,2	57,3	61,4	
Créances - Engagements, intermédiaires financiers non monétaires :								
Fonds des rentes (7)	8,5	9,6	10,1	9,2	13,9	10,6	30,8	
Autres intermédiaires (8)	38,6	32,4	44,3	57,1	64,1	92,5	94,7	
Divers (9)	- 51,8	- 53,3	- 45,1	- 47,4	- 53,9	- 70,4	- 69,4	

(1) Bilans intégrés des organismes monétaires.

(2) Y compris les « autres engagements » — sous forme de dépôts, bons de caisse et obligations — envers les intermédiaires financiers autres que principalement monétaires.

(3) Y compris les dépôts à terme et les carnets d'épargne.

(4) Y compris le Fonds des Routes, sous déduction du compte ordinaire du Trésor à la B.N.B.

(5) Y compris les créances sur les fonds de pensions.

(6) Y compris les certificats à un an au plus émis par les organismes publics d'exploitation.

(7) Sous déduction du solde créditeur du Fonds des Routes à la B.N.B.

(8) Caisses d'épargne, sociétés hypothécaires et de capitalisation et intermédiaires financiers publics de crédit.

(9) Principalement le solde des opérations autres qu'à court terme du Fonds monétaire et de la C.N.C.P., des créances et engagements non classés ailleurs sur et envers des nationaux, des comptes pour balance, les écarts entre les immobilisations et participations d'une part et les fonds propres de l'autre.

17. — Origines des variations du stock monétaire.

(Source : Banque nationale de Belgique.)

SPECIFICATION	1972	1973	1974	1975	1976	1977	1978
(× 1 000 000 000 F)							
Stock monétaire et autres engagements envers les entreprises et particuliers :							
Stock monétaire	+ 64,2(7)	+ 35,9	+32,5	+ 87,4	+ 43,8	+ 64,8	+ 46,7
Autres engagements envers les entreprises et particuliers :							
dépôts en FB :							
— à un an au plus	+ 39,3	+ 68,7	+41,7	+ 44,7	+ 87,1	+ 39,5	+ 64,9
— à plus d'un an (bons de caisse et obligations)	+ 10,2	+ 6,1	+ 3,2	+ 17,7	+ 13,6	+ 32,0	+ 19,3
dépôts en devises	- 0,5	+ 2,7	+ 5,6	+ 5,5	+ 8,4	+ 4,4	- 6,0
<i>Total :</i>	+113,2(7)	+113,4	+83,0	+155,3	+152,9	+140,7	+124,9
Origines des variations :							
Opérations avec l'étranger (1)	+ 22,6	+ 19,7(8)	- 8,7(9)	+ 26,3	- 23,5	- 5,9	- 63,2
Crédits aux entreprises et particuliers :							
— Crédits d'escompte, d'avances et d'acceptation (2)	+ 52,2	+ 56,0	+42,1	+ 66,3	+ 84,6	+101,9	+ 71,8
— Obligations (3)	+ 7,8	+ 1,5	+ 9,7	+ 9,3	+ 5,4	+ 10,2	+ 5,8
Refinancement en dehors des organismes monétaires (augmentation : —) (4) :							
— de créances commerciales sur l'étranger ...	+ 0,8	- 1,0	- 5,9	- 0,7	- 2,7	- 9,2	+ 1,4
— de crédits aux entreprises et particuliers	+ 1,0	+ 3,8	- 8,1	+ 0,2	+ 4,0	- 2,8	+ 10,5
Financement monétaire des pouvoirs publics :							
— Etat (5)	+ 29,8	+ 34,9(8)	+28,0	+ 43,0	+ 85,1	+ 41,0	+110,4
— Autres pouvoirs publics (6)	+ 8,8	+ 16,1	+12,9	+ 9,0	+ 10,2	+ 14,7	+ 13,7
Monétisation d'effets publics :							
— achats sur le marché par les organismes monétaires	- 1,7	- 4,0	- 6,3	- 15,3	- 15,6	- 21,0	- 25,5
— par l'intermédiaire du Fonds des Rentes ...	- 1,4	- 1,7	- 1,3	+ 1,6	+ 0,9	+ 0,8	+ 4,9
Crédits à des intermédiaires financiers non-monétaires	- 3,0	- 5,8	+12,4	+ 13,1	+ 7,1	+ 29,1	+ 2,9
Divers	- 3,7(7)	- 6,1(8)	+ 8,2(9)	+ 2,5	- 2,6	- 18,1	- 7,8

(1) Solde courant + opérations en capital des entreprises et particuliers.

(2) Variation de l'encours utilisé des crédits d'escompte, d'avances et d'acceptations (à l'exclusion des effets qui servent à la mobilisation de créances commerciales sur l'étranger) accordés à leur origine par les organismes monétaires.

(3) Y compris les certificats à un an au plus émis par les organismes publics d'exploitation.

(4) Il s'agit d'un refinancement net : crédits accordés à leur origine par les organismes principalement monétaires et refinancés par eux auprès d'autres intermédiaires financiers moins crédits accordés à leur origine par ces derniers et refinancés par eux auprès des organismes principalement monétaires.

(5) Y compris le Fonds des Routes, sous déduction du compte ordinaire du Trésor à la B.N.B.

(6) Y compris les fonds de pension.

(7) Nouvelle série : L'écart par rapport à l'ancienne série résulte d'un meilleur recensement des avoirs des comptables extraordinaires à l'Office des Chèques postaux.

(8) À l'exclusion de certaines modifications découlant de l'appréciation du franc belge et de la dévaluation du dollar E.U.

(9) La conversion en francs belges ne tient plus compte des modifications comptables qui peuvent provenir des variations de change depuis le début de l'année. Ces modifications sont reprises dans la rubrique « Divers ».

18. — Avoirs extérieurs nets des organismes monétaires.

(Source : Banque nationale de Belgique.)

Situation au 31 décembre	Banque nationale de Belgique			Organismes publics monétaires (1)			Banques de dépôts			Ensemble des organismes monétaires		
	Créances	Engagem.	Solde	Créances	Engagem.	Solde	Créances	Engagem.	Solde	Créances	Engagem.	Solde
(× 1 000 000 000 F)												
1961	93,8	1,1	92,7	0,5	2,0	- 1,5	18,8	32,2	- 13,4	113,1	35,3	77,8
1962	92,0	1,0	91,0	0,2	1,9	- 1,7	23,7	32,5	- 8,8	115,9	35,4	80,5
1963	103,0	0,8	102,2	0,2	3,1	- 2,9	(2) 31,2	(2) 51,3	- 20,1	134,4	55,2	79,2
1964	115,7	0,9	114,8	0,1	2,8	- 2,7	39,9	64,0	- 24,1	155,7	67,7	88,0
1965	123,7	0,9	122,8	0,1	2,3	- 2,2	50,2	75,9	- 25,7	174,0	79,1	94,9
1966	125,4	0,9	124,5	0,1	1,2	- 1,1	68,4	102,6	- 34,2	193,9	104,7	89,2
1967	137,8	0,9	136,9	0,3	1,1	- 0,8	80,1	119,1	- 39,0	218,2	121,1	97,1
1968	124,1	1,2	122,9	0,1	0,6	- 0,5	116,3	152,6	- 36,3	240,5	154,4	86,1
1969	129,2	0,9	128,3	1,9	0,4	1,5	168,1	204,3	- 36,2	299,2	205,6	93,6
1970	144,4	1,3	143,1	3,5	1,3	2,2	246,1	286,7	- 40,6	394,0	289,3	104,7
1971	168,3	3,8	164,5	3,2	0,5	2,7	296,3	331,0	- 34,7	467,8	335,3	132,5
1972	196,3	2,0	194,3	—	—	—	367,8	413,3	- 45,5	564,1	415,3	148,8
1973	222,6	3,5	219,1	—	0,2	- 0,2	486,0	552,9	- 66,9	708,6	556,6	152,0
1974	232,2	3,4	228,8	0,4	—	0,4	598,8	695,5	- 96,7	831,4	698,9	132,5
1975	256,1	3,7	252,4	0,8	—	0,8	702,7	796,4	- 93,7	959,6	800,1	159,5
1976	235,2	3,4	231,8	0,3	—	0,3	773,8	860,5	- 86,7	1 009,3	863,9	145,4
1977	258,1	27,2	230,9	0,9	—	0,9	940,2	1 049,2	- 109,0	1 199,2	1 076,4	122,8
1978	254,4	32,7	221,7	0,4	—	0,4	1 135,8	1 282,0	- 146,2	1 390,6	1 314,7	75,9

19. — Vitesse de circulation de la monnaie scripturale en Belgique (3).

(Source : Banque nationale de Belgique.)

ANNÉES	Janvier	Février	Mars	Avril	Mai	Juin	Juillet	Août	Sept.	Octobre	Nov.	Déc.
1968	2,82	2,66	2,72	2,90	2,80	2,52	2,96	2,56	2,72	2,95	2,59	3,12
1969	2,98	2,65	2,81	3,01	2,97	3,02	3,18	2,75	3,17	3,53	2,97	3,70
1970	3,18	3,02	3,34	3,66	3,23	3,52	3,55	3,02	3,30	3,42	3,24	3,84
1971	3,08	3,06	3,52	3,43	3,07	3,55	3,25	2,97	3,21	3,43	3,28	3,89
1972	3,37	3,26	3,49	3,15	3,33	3,20	3,14	2,96	3,10	3,39	3,34	3,60
1973	3,46	3,30	3,40	3,27	3,44	3,14	3,44	3,28	3,19	3,66	3,53	3,85
1974	3,93	3,83	3,76	3,95	3,97	3,69	4,30	3,65	3,90	4,64	4,03	4,68
1975	4,43	3,88	3,82	4,40	3,85	3,86	3,83	3,21	3,56	4,30	3,49	4,56
1976	3,83	3,76	4,28	4,01	3,99	4,11	3,83	3,88	4,25	4,37	4,25	5,00
1977	4,18	4,06	4,54	4,19	4,12	4,37	3,69	3,89	4,00	4,23	3,96	4,84
1978	4,09	3,98	4,48	3,91	4,16	4,31	4,14	4,00	3,96	4,55	4,25	4,73

(1) Office de chèques postaux, Fonds monétaire belge (pièces et billets), C.N.C.P. (passifs à vue et à un mois au plus) Crédit communal de Belgique (id.). I.R.G. (à partir de décembre 1957, uniquement les passifs envers les organismes monétaires).

(2) Depuis juin 1963, toutes les banques ont appliqué des critères uniformes concernant la comptabilisation des créances et des dettes sur et envers le Grand-Duché de Luxembourg. Toutes ces créances et dettes, figurent parmi les créances et les engagements sur et envers l'étranger.

(3) Rapports des flux aux stocks relatifs aux dépôts bruts bancaires à vue, toutes les banques n'étant pas recensées. Ces rapports sont obtenus en divisant le montant des inscriptions au débit des comptes des dépôts bancaires à vue en francs belges, par les avoirs moyens de ces comptes au cours de la période envisagée. Pour de plus amples détails sur la méthode de calcul, voir : « Bulletin d'Information et de Documentation » de la Banque nationale de Belgique, octobre 1950, page 222.

20. — Circulation moyenne des billets de banque ⁽¹⁾

(Source : Banque nationale de Belgique.)

SPECIFICATIONS	1972	1973	1974	1975	1976	1977	1978
(× 1 000 F)							
Billets de 5 000 F	40 045 148	56 148 168	69 536 414	89 118 468	111 060 443	132 697 350	159 349 501
» 1 000 F	151 258 926	151 920 468	152 718 256	159 861 651	163 716 629	162 979 626	160 298 046
» 500 F	9 526 188	9 559 249	9 660 691	9 838 103	9 911 043	10 165 956	10 397 412
» 100 F	9 426 760	9 760 684	10 186 322	10 652 991	11 027 874	11 406 372	12 028 868
» 50 F (2)	1 825 874	1 897 121	1 957 915	2 067 069	2 135 136	2 189 069	2 238 988
» 20 F (2)	1 996 892	2 111 287	2 251 848	2 413 783	2 548 473	2 694 130	2 805 670
Total :	214 079 788	231 396 977	246 311 446	273 952 065	300 399 598	322 132 503	347 118 485

(1) Moyenne établie à partir des situations en fin de mois.

(2) Billets circulant pour le compte du Trésor.

21. — Valeur nominale des monnaies métalliques belges.

(Source : Ministère des Finances, Monnaie Royale de Belgique.)

MONNAIES	Frappées de 1948 à 1977	Frappées en 1978	Total	Démonétisées et retirées de la circulation	Monnaies en circulation au 31 déc. 1978	Monnaies en dépôt	
						à la B.N.B.	à la M.R.B.
(× 1 000 F)							
<i>Pièces d'argent :</i>							
100 F (A.R. 15-10-48)	1 439 200	—	1 439 200	569 200	631 500	238 500	—
250 F (A.R. 16-03-76)	537 500	—	537 500	—	536 500	—	1 000
Total :	1 976 700	—	1 976 700	569 200	1 168 000	238 500	1 000
<i>Pièces en nickel :</i>							
10 F (A.R. 28-03-69)	1 807 500	169 850	1 977 350	28 785	1 588 715	156 000	203 850
<i>Pièces en cupro-nickel :</i>							
5 F (A.R. 15-10-48)	2 752 100	367 300	3 119 400	17 800	2 763 600	75 000	263 000
1 F (A.R. 15-10-48)	1 236 710	156 245	1 392 955	6 355	1 258 200	15 000	113 400
25 c (A.R. 18-02-64)	100 058	—	100 058	2 029	98 029	—	—
Total :	4 088 868	523 545	4 612 413	26 184	4 119 829	90 000	376 400
<i>Pièces en bronze :</i>							
50 c (A.R. 16-10-51)	185 790	7 700	193 490	156	191 359	1 400	574
Total général :	8 058 858	701 095	8 759 953	624 325	7 067 903	485 900	581 824

22. — Fonds des Rentes.

(Source : Ministère des Finances; Rapports du Fonds des Rentes.)

	1971	1972	1973	1974	1975	1976	1977	1978
(× 1 000 000 F)								
I. Capitaux empruntés par le secteur public.								
Emissions nouvelles d'emprunts (1)	147 000	141 240	147 300	140 500	175 100	196 000	270 300	280 000
Radiations et remboursements	44 025	21 040	20 024	22 576	36 846	27 622	21 939	38 215
Montant net des appels publics au Marché des capitaux	102 975	120 200	127 276	117 924	138 254	168 378	248 361	241 785
Volume des capitaux en circulation dont le Fonds contrôle le marché	544 397	628 482	741 967	805 645	918 352	1 032 352	1 156 423	1 338 202
II. Volume des transactions effectuées en bourse sur le marché des rentes.								
Titres offerts par le public { A (2) ..	19 406	17 305	22 845	31 700	41 088	45 984	53 408	55 625
{ B (3) ..	6 118	7 283	6 528	9 460	15 107	15 209	16 618	16 716
Titres demandés par le public { A (2)	21 938	17 000	26 674	37 463	40 876	52 350	56 171	57 373
{ B (3)	6 375	4 977	5 566	10 000	14 225	16 582	18 338	16 475
Différence entre l'offre et la demande	- 2 789	+ 2 611	- 2 867	- 6 303	+ 1 094	- 7 739	- 4 483	- 1 507
Mouvement total (offres + demandes)	53 837	46 565	61 613	88 623	111 296	130 125	144 535	146 189
III. Valeur nominale du portefeuille (dernière situation de l'année)								
Valeurs cotées : portefeuille A (2) . . .	5 197	8 869	8 510	5 235	9 998	7 845	11 279	15 327
Valeurs cotées : portefeuille B (3) . . .	3 882	6 379	7 233	6 919	7 937	7 022	6 215	6 968
<i>Total de la valeur nominale :</i>	9 079	15 248	15 743	12 154	17 935	14 867	17 494	22 295
IV. Postes principaux du bilan du Fonds des Rentes (31 décembre)								
a) Actifs.								
1. Portefeuille (valeur comptable)								
Fonds publics en portefeuille	9 642	15 892	16 342	12 963	18 833	16 010	18 700	23 419
Certificats de trésorerie, tranche B (4)	6 719	8 294	9 094	9 094	6 000	6 000	—	—
2. Prêts de call money	—	2 500	—	730	2 800	—	—	—
b) Passifs.								
1. Encours de certificats du Fonds des Rentes	9 480	10 892	12 745	18 086	20 084	15 668	6 995	5 165
2. Trésor public	2 813	2 812	2 812	2 812	2 812	2 812	2 812	2 812
3. Emprunts de call money	2 892	9 039	8 040	—	284	—	—	—
4. Solde débiteur à la Banque nationale	—	2 500	19	—	2 937	3 624	10 186	29 869

(1) Valeur nominale des souscriptions publiques d'emprunts émis par les pouvoirs publics et les institutions d'intérêt public, abstraction faite des émissions au robinet.

(2) Emprunts émis par l'Etat ou à charge de l'Etat.

(3) Emprunts garantis par l'Etat, emprunts des provinces et communes, du Crédit communal, etc.

(4) Certificats créés en 1957 par la conversion à concurrence de 1/3 environ de la dette publique à court terme logée obligatoirement dans les banques. Ces certificats doivent être détenus par les banques et le Fonds; ce dernier reprend en charge le montant des certificats venant à échéance, mais peut les recéder aux banques. Par suite de la convention du 15-7-77, relative à la ligne de crédit directe de l'Etat auprès de la B.N.B., ces certificats ont été annulés.

**Marché des capitaux et organismes
non monétaires**

1. — Caisse générale d'Épargne et de Retraite sous la garantie de l'État.

I. Service de la Caisse d'Épargne.

(Source : C.G.E.R.)

RUBRIQUES	1971	1972	1973	1974	1975	1976	1977	1978
1. Bureaux ouverts.								
Administr. centr. et succursales, agences de la Banque nationale, comptoirs d'escompte et comptoirs agricoles	453	482	503	512	511	584	633	733
Bureaux de poste	1 683	1 714	1 754	1 781	1 806	1 814	1 821	1 823
Total:	2 136	2 196	2 257	2 293	2 317	2 398	2 454	2 556
2. Livrets (× 1 000).								
A. Créés : Admin. centr. et succursales ; agences de la Banque nationale	256,5	295,8	292,8	343,2	301,9	326,0	394,1	399,0
Bureaux de poste	126,2	133,0	117,7	96,8	96,0	84,9	73,6	60,3
Total:	382,7	428,8	410,5	440,0	397,9	410,9	467,7	459,3
B Soldés	300,0	319,4	304,4	331,0	309,3	325,5	359,2	336,6
C. Existant au 31 décembre :								
a) Dans les bureaux :								
de l'administr. centrale et succurs. ; des agences de la Banque nationale	1 734,2	1 945,3	2 156,8	2 385,7	2 462,0	2 694,6	3 324,8	3 605,6
de poste	6 561,9	6 460,2	6 355,5	6 235,6	6 247,9	6 103,3	5 928,5	5 768,4
Total:	8 296,1	8 405,5	8 512,3	8 621,3	8 709,9	8 797,9	9 253,3	9 374,0
b) Au profit de :								
particuliers (1)	8 290,6	8 399,8	8 506,6	8 615,6	8 704,1	8 792,1	9 248,9	9 370,4
communes, établissements publics ou autres (2)	5,5	5,7	5,7	5,7	5,8	5,8	4,4	3,6
3. Nombre de versements (× 1 000) (3).								
a) Admin. centr. et succ. ; agences de la Banque nationale	8 220,3	9 909,6	11 300,2	13 354,2	15 502,0	16 910,4	19 590,7	23 271,3
Bureaux de poste	5 946,5	5 960,3	5 479,2	5 169,8	4 995,2	4 593,3	4 112,3	3 566,0
Total:	14 166,8	15 869,9	16 779,4	18 524,0	20 497,2	21 503,7	23 703,0	26 837,3
b) Particuliers	14 148,7	15 849,5	16 755,6	18 500,3	20 464,0	21 471,9	23 678,6	26 813,6
Comm., établis. publ. ou autres	18,1	20,4	23,8	23,7	33,2	31,8	24,4	23,7
4. Nombre de remboursements (× 1 000) (3).								
Particuliers	6 576,8	8 322,6	10 767,5	17 093,4	20 520,1	24 305,8	29 846,7	35 450,0
Comm., établis. publ. ou autres	7,9	9,2	11,8	21,9	21,3	20,6	14,6	14,5
Total:	6 584,7	8 331,8	10 779,3	17 115,3	20 541,4	24 326,4	29 861,3	35 464,5
5. Solde des dépôts au 31 décembre de l'année précédente (× 1 000 000 F).								
Particuliers	165 826,8	190 402,5	217 536,0	245 569,2	278 349,6	327 438,3	369 218,7	414 279,4
Comm., établis. publ. ou autres	11 511,1	17 756,1	24 033,3	26 969,5	22 161,0	31 040,5	36 635,6	43 064,5
Total:	177 337,9	208 158,6	241 569,3	272 538,7	300 510,6	358 478,8	405 854,3	457 343,9
6. Montant des versements (× 1 000 000 F) (3).								
Des particuliers	99 614,4	127 789,7	163 820,1	212 795,1	264 889,4	323 274,9	398 703,1	519 633,8
Des comm., établ. publ. ou autres	28 541,6	32 684,0	37 260,5	44 918,4	62 663,3	64 540,6	91 643,6	94 253,5
Total:	128 156,0	160 473,7	201 080,6	257 713,5	327 552,7	387 815,5	490 346,7	613 887,3
7. Intérêts à capitaliser au profit (× 1 000 000 F).								
Des particuliers	5 663,9	5 915,5	7 077,2	10 232,4	11 506,6	14 863,2	16 351,3	13 989,0
Des comm., des établissements publics ou autres	777,1	969,5	569,1	2 148,3	989,6	2 726,7	3 189,8	1 113,0
Total:	6 441,0	6 885,0	7 646,3	12 380,7	12 496,2	17 589,9	19 541,1	15 102,0
8. Total 5+6+7 (× 1 000 000 F).								
Particuliers	271 105,1	324 107,7	388 433,3	468 596,7	554 745,6	665 576,4	784 273,1	947 902,2
Comm., établis. publ. ou autres	40 829,8	51 409,6	61 862,9	74 036,2	85 813,9	98 307,8	131 469,0	138 431,0
Total général:	311 934,9	375 517,3	450 296,2	542 632,9	640 559,5	763 884,2	915 742,1	1 086 333,2
9. Montant des remboursements (× 1 000 000 F) (3).								
Particuliers	80 702,6	106 571,7	142 864,1	190 247,1	227 307,3	296 357,7	369 993,7	489 049,3
Comm., établis. publ. ou autres	23 073,7	27 376,3	34 893,4	51 875,2	54 773,4	61 672,2	88 404,5	90 024,6
Total:	103 776,3	133 948,0	177 757,5	242 122,3	282 080,7	358 029,9	458 398,2	579 073,9
10. Solde des dépôts au 31 déc. (× 1 000 000 F) (3).								
Particuliers	190 402,5	217 536,0	245 569,2	278 349,6	327 438,3	369 218,7	414 279,4	458 852,9
Comm., établis. publ. ou autres	17 756,1	24 033,3	26 969,5	22 161,0	31 040,5	36 635,6	43 064,5	48 406,4
Total:	208 158,6	241 569,3	272 538,7	300 510,6	358 478,8	405 854,3	457 343,9	507 259,3

(1) Inclus les comptes à terme, les livrets de ménage et les comptes de dotation des prisonniers de guerre.

(2) Inclus le compte « Produit de la vente des timbres retraite ».

(3) Les opérations effectuées sur le livret portant inscription du produit de la vente des timbres-retraite ne font pas l'objet d'une comptabilité séparée ; elles sont comprises dans les comptes des établissements publics ou autres.

1. — Caisse générale d'Épargne et de Retraite sous la garantie de l'État (suite).

I. Service de la Caisse d'Épargne (suite).

RUBRIQUES	1971	1972	1973	1974	1975	1976	1977	1978
11. Comptes courant.								
Nombre	396	410	415	397	389	293	296	297
Montant (× 1 000 000 F)	12 580,4	11 088,4	10 005,6	13 427,3	19 954,3	16 470,4	17 854,0	11 792,9
12. Avoir total des dépositaires (× 1 000 000 F)	220 739,1	252 657,5	282 544,3	313 937,9	378 433,1	422 324,7	475 197,9	519 052,2
13. Moyenne (F) du montant des :								
versements	7 041	8 063	9 777	11 502	12 944	15 055	16 838	19 379
remboursements	12 271	12 805	13 268	11 130	11 077	12 193	12 396	13 795
dépôts par livret	22 966	25 898	28 533	32 308	37 619	41 994	44 792	48 968
14. Carnets de rente belge.								
Carnets créés	6	2	—	—	—	—	—	—
Carnets existants au 31 décembre :								
Nombre	6 737	6 341	5 902	5 558	5 231	4 274	626	583
Capital nominal (× 1 000 000 F)	66,5	61,7	54,7	48,3	44,0	36,7	23,8	22,6
15. Fonds de réserve existant à la fin de chaque année (× 1 000 000 F)	13 297,9	14 067,3	14 880,1	14 980,1	15 081,2	15 649,4	16 482,8	17 779,8

II. Service de la Caisse de Retraite.

RUBRIQUES	1971	1972	1973	1974	1975	1976	1977	1978
1. Comptes (× 1 000).								
Comptes créés	1,6	7,3	0,8	—	—	—	—	—
Comptes existants (1)	4 116,5	4 042,4	3 899,1	3 815,9	3 699,4	3 490,0	3 374,1	3 243,8
2. Primes (× 1 000 000 F).								
a) Obligatoires	4,3	4,4	4,2	4,9	10,8	5,7	4,8	2,8
b) Libres	154,2	171,8	168,5	109,6	121,3	122,9	187,6	232,8
Total:	158,5	176,2	172,7	114,5	132,1	128,6	192,4	235,6
3. Rentes.								
Brevets de rentes en cours (1) (× 1 000)	1 297,6	1 312,3	1 314,6	1 303,6	1 322,6	1 328,4	1 325,1	1 314,1
Rentes en cours (1)(2) (× 1 000 000 F)	1 298,7	1 329,0	1 497,7	1 541,1	1 602,6	1 628,6	1 650,2	1 696,4
4. Paiements (rentes et capitaux) (× 1 000 000 F).								
a) Pour compte propre	1 269,4	1 241,5	1 292,5	1 362,3	1 297,7	1 275,0	1 260,0	1 286,7
b) Pour compte de tiers (3)	377,4	457,9	547,8	819,0	1 003,8	1 132,0	1 241,0	1 341,5
Total:	1 646,8	1 699,4	1 840,3	2 181,3	2 301,5	2 407,0	2 501,0	2 628,2
5. Réserves (× 1 000 000 F).								
Fonds des rentes (1)	24 248,7	24 260,8	24 224,8	24 173,7	24 071,5	23 911,3	23 801,2	23 692,7
Capitaux placés (1)(4)	23 526,2	23 640,0	23 198,7	22 963,5	23 575,2	23 677,9	23 703,0	24 101,9

(1) A fin d'année.

(2) Y compris les montants à la charge de tiers, sauf toutefois ceux à la charge de la Caisse nationale des Pensions de Retraite et de Survie.

(3) Sauf les montants payés pour compte de la Caisse nationale des Majorations. Les sommes de cette rubrique sont généralement payées directement aux personnes physiques bénéficiaires.

(4) Détail du fonds des rentes.

1. — Caisse générale d'Epargne et de Retraite sous la garantie de l'Etat (suite).

III. Service de la Caisse d'assurance.

NATURE DU CONTRAT D'ASSURANCE	Nombre de contrats						Capitaux assurés au 31 décembre (× 1 000 000 F)	
	en cours au 31 décembre		éteints en		ouverts en		1977	1978
	1977	1978	1977	1978	1977	1978		
A capital fixé :								
Vie entière	4 226	1 236	2 937	3 012	23	22	222	230
Temporaire	21 567	26 365	797	481	3 883	5 279	10 952	14 656
Capital différé	470	623	2	10	39	163	157	273
Mixtes	65 936	68 819	1 820	2 180	6 827	5 063	31 443	35 800
A capital décroissant :								
Capital remboursable par annuités	594 138	610 253	24 578	22 112	46 795	38 227	221 965	251 080
Rentes	2 616	823	30	2 126	140	333	57	31
<i>Totaux :</i>	688 953	708 119	30 164	29 921	57 707	49 087	264 796	302 070

2. — Epargne scolaire.

(Source : Caisse générale d'Epargne et de Retraite.)

SPÉCIFICATIONS	1972	1973	1974	1975	1976	1977	1978
Nombre de versements (× 1 000)	3 600,0	3 444,2	3 432,0	3 308,0	3 238,3	3 058,9	2 891,5
Montant total des versements (× 1 000 000 F)	905,5	950,3	1 048,9	1 145,7	1 263,2	1 284,4	1 310,6
Nombre de livrets nouveaux	54 382	39 574
Instituteurs collaborant	50 069	49 330	48 546	47 608	46 989	45 528	49 677

3. — Caisses d'épargne privées.

(Source : Commission bancaire.)

SPÉCIFICATIONS	1972	1973	1974	1975	1976	1977	1978
Versements de l'année (× 1 000 000 F)	244 867,8	345 721,3	447 495,0	520 900,0	654 257,0	750 457,0	848 976,3
Remboursements de l'année (× 1 000 000 F) ..	218 155,4	319 892,3	427 117,0	481 700,0	616 867,0	723 069,0	812 102,1
Montant des dépôts au 31 déc. (× 1 000 000 F) ..	141 118,7	167 014,1	187 391,9	226 603,0	263 993,0	291 381,0	328 255,2
Nombre de caisses au 31 décembre	34	34	33	33	32	31	31
Nombre d'épargnants au 31 déc. (× 1 000) ...	2 902,6	3 085,1	3 362,9	3 582,4	3 746,7	3 719,1	3 753,7

4. — Caisses d'épargne établies sous le patronage d'administrations communales.

VILLES	Années	Versements			Remboursements			Solde à la fin de l'année		Taux de l'intérêt % (2)	Prime de fidélité % (3)
		Nombre	Livrets ouverts	Montants × (1 000 000 F)	Nombre	Livrets éteints	Montants × (1 000 000 F)	Livrets restant ouverts	Montants restant en dépôt (× 1 000 000 F)		
Nivelles ..	1974	3 819	332	84,7	1 836	262	90,1	4 145	196,2	4,75-4,50	1,0
	1975	4 070	308	96,4	1 616	209	63,2	4 244	229,4	5,00-4,00	1,0
	1976	4 209	349	90,4	1 569	211	79,8	4 382	240,1	4,50-3,50	1,0
	1977	3 809	430	100,1	1 722	245	103,2	4 567	237,0	4,50-3,50	1,0
	1978	3 792	363	92,4	1 562	188	82,6	4 742	246,8	4,50-	1,0
Tournai ..	1974	25 256	1 483	134,9	5 507	875	115,3	36 391	550,1 (1)	5,95 (5)	— (4)
	1975	25 199	1 465	149,5	5 438	816	110,5	37 234	625,4 (1)	5,95 (5)	— (4)
	1976	24 042	1 352	155,0	5 932	1 364	141,4	37 219	639,0 (1)	5,70 (5)	— (4)
	1977	23 457	1 450	156,8	5 991	2 194	144,0	36 475	685,4 (1)	5,70 (5)	— (4)
	1978	22 527	1 568	171,0	5 923	896	155,7	37 147	736,4 (1)	5,70 (5)	— (4)

(1) Les intérêts capitalisés sont ajoutés.

(2) Le premier taux indiqué s'applique aux dépôts jusqu'à 500 000 F et le deuxième taux concerne la partie des dépôts dépassant cette somme (épargne ordinaire).

(3) La prime de fidélité est accordée en plus des taux d'intérêts sur les capitaux restés en dépôts pendant l'année civile.

(4) Supprimée depuis le 1/1/1963.

(5) Moyenne annuelle.

5. — Crédits levés et encours des placements de la Caisse générale d'Épargne et de Retraite.

(× 1 000 000 F)

(Source : Caisse générale d'Épargne et de Retraite.)

SECTEURS ECONOMIQUES	Crédits levés en			Encours de placements au		
	1976	1977	1978	31-12-1976	31-12-1977	31-12-1978
Crédits aux pouvoirs publics	17 692,3	11 851,4	17 511,3	99 849,8	106 919,1	120 337,6
<i>Etat :</i>						
Dette belge	11 847,0	11 098,5	14 036,8	75 113,6	82 669,9	93 878,7
<i>Pouvoirs subordonnés :</i>						
Provinces, villes, communes	303,5	601,9	729,1	3 813,7	4 270,1	4 868,0
Autres	5 541,8	151,0	2 745,4	20 922,5	19 979,1	21 590,9
Crédits aux organismes publics d'exploitation	8 653,1	6 863,2	7 665,8	47 890,3	52 204,3	57 702,5
<i>Transport et communication :</i>						
Société nationale des Chemins de Fer Belges	1 839,1	344,4	75,1	5 856,7	5 123,1	4 874,6
Régie des télégraphes et téléphones	1 162,6	—	1 851,3	10 982,3	10 690,4	12 245,8
Office de la Navigation	500,0	1 150,0	1 200,0	7 560,0	8 281,7	8 945,0
Radio-télévision belge	810,0	1 125,0	960,0	3 962,2	4 757,6	5 319,2
Fonds des routes	1 873,3	4 243,8	3 503,7	5 970,2	10 189,3	13 693,0
Autoroutes	1 358,1	—	75,7	8 227,4	8 151,0	7 956,0
Société nationale des Chemins de fer vicinaux	350,0	—	—	973,1	920,6	863,5
Autres	—	—	—	381,6	315,9	250,2
<i>Eau, Gaz, Electricité :</i>						
Société nationale de distribution d'eau	—	—	—	1 687,5	1 594,7	1 501,2
Autres	—	—	—	1 031,7	979,9	925,3
<i>Services publics :</i>						
Régie des bâtiments	760,0	—	—	1 256,1	1 198,6	1 127,2
Autres	—	—	—	1,5	1,5	1,5
Crédits au logement	36 887,2	42 683,0	47 455,9	196 240,8	225 419,7	257 805,6
<i>Logement social :</i>						
Avances aux sociétés agréées	6 999,9	8 115,8	9 754,6	48 330,4	53 458,9	60 018,8
Préfinancement des primes au logement	999,8	1 191,8	1 164,7	6 608,3	6 992,3	7 209,1
Société nationale du Logement	3 385,4	5 642,5	6 385,4	24 303,3	27 952,2	32 508,1
Société nationale terrienne	—	—	—	352,4	314,0	273,7
Fonds du logement de la ligue des familles nombreuses de Belgique	2 000,0	2 000,0	3 500,0	7 583,6	9 115,4	12 092,2
Oeuvre nationale des Invalides de la guerre	184,2	193,2	200,0	1 146,8	1 219,4	1 290,2
Autres	17,5	12,9	14,3	186,7	186,2	185,9
<i>Autres logements :</i>						
Prêts hypothécaires	16 126,7	18 034,2	19 705,9	61 508,7	76 230,1	91 738,2
Avances aux comptoirs d'escompte	6 673,7	7 042,6	6 081,0	44 217,2	47 788,2	49 990,1
Office central de crédit hypothécaire	500,0	450,0	650,0	2 003,4	2 163,0	2 499,3
Crédits aux entreprises	25 785,0	20 993,2	15 491,1	80 639,5	89 558,3	95 929,7
<i>Industrie, commerce, artisanat :</i>						
Crédit direct	11 084,7	5 589,6	4 536,1	40 653,7	42 873,3	43 958,3
Crédit export	3 062,3	2 803,1	2 980,8	6 498,6	4 911,9	7 028,0
<i>Institutions publiques de crédit :</i>						
Société nationale de Crédit à l'Industrie	5 717,9	4 519,1	3 541,6	15 033,7	17 080,6	18 099,6
Caisse nationale de Crédit professionnel	2 700,0	4 229,2	1 944,4	4 247,3	8 032,6	9 275,4
Société nationale d'Investissement	490,0	435,0	157,5	1 090,0	1 519,6	1 671,0
<i>Agriculture :</i>						
Crédits des comptoirs agricoles	2 013,8	2 076,7	1 959,5	8 787,4	10 037,9	11 022,0
Crédits directs	1,6	3,2	2,2	53,6	47,4	41,2
Institut national de crédit agricole	200,0	1 100,0	300,0	1 766,5	2 593,6	2 595,3
<i>Armement maritime et batellerie :</i>						
Crédits	514,7	237,3	69,0	2 508,7	2 461,4	2 238,9
Crédits aux sciences, à l'enseignement et à la culture	2 485,1	2 417,1	5 219,2	19 955,7	22 014,9	26 811,9
Universités	2 255,4	1 951,9	4 800,2	18 356,6	20 064,0	24 556,5
Fonds national pour le financement de la recherche scientifique	—	—	—	605,0	605,0	605,0
Fonds études ligue des familles nombreuses	16,0	22,0	26,0	106,2	112,4	121,3
Organisme à caractère socio-culturel	—	0,6	1,0	—	0,6	1,4
Bâtiments scolaires	213,7	442,6	392,0	887,9	1 232,9	1 527,7
Soins de santé	1 536,9	2 708,5	2 010,4	3 293,5	5 895,5	7 811,0
Hôpitaux universitaires	768,5	2 290,9	1 254,1	784,1	3 053,2	4 302,0
Organismes médico-sociaux	768,4	417,6	756,3	2 509,4	2 842,3	3 509,0
Autres crédits	1 553,5	1 984,5	4 583,3	1 848,1	2 591,7	5 114,5
Prêts personnels, prêts à tempérament, prêts sur nantissement, etc.	1 553,5	1 984,5	4 583,3	1 848,1	2 591,7	5 114,5
<i>Total :</i>	94 593,1	89 500,9	99 937,0	449 717,7	504 603,5	571 512,8
Crédits à court terme	231 321,8	265 277,1	284 086,5	33 758,7	41 168,5	31 347,6

6. — Société nationale de Crédit à l'Industrie.

Crédits et financement d'après les bilans au 31 décembre.

(Source : Société nationale de Crédit à l'Industrie.)

SPECIFICATIONS	1971	1972	1973	1974	1975	1976	1977	1978
(× 1 000 000 F)								
Crédits								
A. Crédits d'investissement à long et moyen terme.								
1. Garantis par l'Etat.								
Crédits à la marine	2 275,6	2 393,0	3 170,5	4 294,6	5 774,8	7 121,8	8 054,0	9 803,9
Crédits à l'ind. charbon. .	1 885,4	1 600,7	1 388,3	1 019,1	785,7	624,8	461,4	323,6
Autres crédits	26 116,4	26 782,9	28 990,7	31 616,4	34 242,8	42 343,3	51 138,3	65 582,3
<i>Total :</i>	30 277,4	30 776,6	33 549,5	36 930,1	40 803,3	50 089,9	59 653,7	75 709,8
2. Garantis par les banques et sociétés financières	33 428,3	33 459,7	37 821,0	44 084,5	44 880,4	51 236,9	52 668,1	50 370,7
3. Autres	53 283,0	54 018,7	55 478,2	60 224,3	63 240,3	66 921,6	66 713,2	67 984,5
<i>Total :</i>	116 988,7	118 255,0	126 848,7	141 238,9	148 924,0	168 248,4	179 035,0	194 065,0
B. Crédits de restauration	866,2	724,9	583,0	446,9	326,4	222,1	143,6	101,3
C. Crédits commerciaux	1 298,7	1 954,7	2 424,7	2 735,3	5 266,4	6 360,1	5 700,9	4 678,0
D. Crédits d'exportations à moyen et long terme	3 101,4	4 453,6	5 741,6	8 312,8	7 371,3	11 658,2	9 022,3	12 905,3
E. Crédits gérés pour compte de l'Etat	6 224,2	6 253,2	6 808,8	7 999,8	10 300,5	13 008,6	14 873,7	19 529,0
F. Crédits sous forme location-financement	9,2	49,6	110,9	172,7	279,0	249,8	214,4	189,8
<i>Total général :</i>	128 488,4	131 691,0	142 517,7	160 906,4	172 467,6	199 747,2	208 989,9	231 468,4
Financement								
Obligations	98 517,5	100 508,4	105 360,7	115 094,4	119 703,4	133 597,5	163 543,6	163 430,8
Bons de caisse	18 719,5	20 347,3	21 454,6	22 323,8	27 379,5	28 302,8	32 278,1	32 400,9
Dépôts et emprunts divers (1)	12 853,0	13 324,1	16 959,9	22 259,7	22 698,8	26 702,0	26 291,4	28 295,1
Etat belge	5 840,3	5 947,8	6 541,1	7 790,6	10 108,5	12 566,4	14 433,8	19 214,5
<i>Total :</i>	135 930,3	140 127,6	150 316,3	167 468,5	179 890,2	201 168,7	236 546,9	243 341,3

Répartition, en %, des crédits d'investissement par secteurs économiques.

SECTEURS	1971	1972	1973	1974	1975	1976	1977	1978
Crédits en cours en fin d'année ⁽³⁾								
Métallurgie du fer	15,68	16,04	16,36	15,79	17,21	20,18	22,74	26,44
Fabrications métalliques	14,47	14,18	14,18	14,15	13,35	12,44	12,35	11,87
Industrie chimique	24,02	23,04	21,74	20,06	17,50	16,63	16,85	15,14
Industrie textile	3,99	3,94	3,83	4,06	4,10	4,65	4,74	4,50
Industrie alimentaire	3,76	4,08	4,80	5,46	5,63	5,69	5,39	4,96
Electricité et gaz	11,08	10,88	9,47	8,91	8,53	7,37	6,40	5,79
Transports	3,70	3,74	4,83	5,72	7,12	7,96	7,97	8,23
Autres secteurs	23,30	24,10	24,79	25,85	26,56	25,08	23,56	23,07
<i>Total :</i>	100,—	100,—	100,—	100,—	100,—	100,—	100,—	100,—
Crédits consentis								
Métallurgie du fer	3,17	9,76	16,61	4,89	16,79	19,01	30,58	26,34
Fabrications métalliques	15,84	14,64	11,60	16,66	13,30	10,16	13,98	14,27
Industrie chimique	13,10	13,37	17,26	19,20	12,43	34,42	11,36	12,36
Industrie textile	5,17	4,35	4,90	6,52	6,81	5,21	4,64	5,11
Industrie alimentaire	7,91	4,70	8,48	6,58	7,39	3,61	6,38	7,02
Electricité et gaz	14,56	6,20	2,51	6,09	(2)	(2)	(2)	(2)
Transports	9,60	12,93	9,94	9,44	20,80	7,94	12,50	5,67
Autres secteurs	30,65	34,05	28,70	30,62	22,48	19,65	20,56	29,23
<i>Total :</i>	100,—	100,—	100,—	100,—	100,—	100,—	100,—	100,—

(1) Y compris les emprunts en monnaies étrangères.

(2) Compris éventuellement dans « autres secteurs ».

(3) Avant 1971, tous les crédits; à partir de 1971, seuls les crédits d'investissement.

7. — Société nationale d'Investissement.

(Source : Société nationale d'Investissement.)

SPECIFICATIONS	1974 (1)	1975 (1)	1976 (1)	1977 (1)	1978 (1)	1974 (1)	1975 (1)	1976 (1)	1977 (1)	1978 (1)
	Nombre ⁽²⁾					Montants (× 1 000 000 F) ⁽³⁾				
	Souscriptions et acquisitions ⁽⁴⁾									
Secteurs :										
Alimentation	—	3	1	1	1	—	225,0	0,5	65,0	4,0
Textile	1	1	4	2	6	120,0	60,0	77,5	30,0	261,8
Bois - Plastique	—	1	—	3	4	—	20,0	—	48,8	108,4
Papier - Imprimerie	3	3	3	4	1	33,9	52,4	250,0	378,4	34,2
Fibres de verre	—	—	—	—	—	—	—	—	—	—
Industrie chimique	1	—	1	—	—	4,5	—	425,0	—	—
Fabric. métall.	4	7	9	5	5	62,0	200,4	346,0	96,5	84,4
Industrie métallique de base	1	3	1	1	1	250,0	68,9	4,0	6,3	3,3
Prod. minéraux (5)	1	—	—	—	—	3,1	—	—	—	—
Cuir - Caoutchouc	—	—	—	—	—	—	—	—	—	—
Construction	3	2	1	3	2	71,5	6,5	4,1	4,6	45,3
Transport	3	—	3	3	3	184,6	—	69,7	113,7	262,4
Energie	—	1	1	—	—	—	—	0,01	—	—
Electricité et Télécommunications	—	—	—	1	6	—	—	—	16,5	92,0
Services et divers	5	3	6	6	8	110,3	19,7	48,0	79,8	228,6
Total :	22	24	30	29	37	839,9	652,9	1 224,8	839,6	1 124,4

 Ventes et cessions (complètes ou partielles) ⁽⁴⁾

9	11	12	4	27	228,2	80,4	152,4	27,5	366,7
---	----	----	---	----	-------	------	-------	------	-------

 Participations au 31-12 ⁽⁴⁾

98	112	112	121	139	3 961,6	4 355,9	5 324,5	5 755,5	6 229,6
----	-----	-----	-----	-----	---------	---------	---------	---------	---------

(1) A partir de 1967, les chiffres ne sont plus comparables avec ceux publiés dans les rapports de la S.N.I., celle-ci clôturant son bilan au 30 juin et à partir de l'exercice comptable 1971/72 au 30 septembre.

(2) Souscriptions : abstraction faite du nombre de sociétés différentes. Cessions et participations : nombre de sociétés intéressées.

(3) Cessions et participations : valeur comptable, après déduction d'éventuels amortissements. — (4) Y compris les obligations convertibles.

(5) Y compris dérivés du pétrole et du charbon.

8. — Caisse nationale de Crédit professionnel.

I. — Activité de la Caisse nationale de Crédit professionnel et de son réseau.

(Source : Caisse nationale de Crédit professionnel.)

ANNÉES	Crédits à l'intervention des					Crédits directs				Crédits de restauration	Total général
	associa-tions de crédit	banques agréées	fed. de crédit à l'out. artis.	compt. esc. de la Banque nationale	Total	ordinaires	gérés par assoc. crédit	Lois spéciales	Total		

(× 1 000 000 F)

A. — Crédits nouveaux autorisés ⁽¹⁾

1971	2 002,2	235,9	543,0	245,2	3 026,3	379,1	1 594,4	48,0	2 021,5	0,3	5 048,1
1972	2 576,3	219,7	590,0	345,3	3 731,3	479,4	2 272,8	61,7	2 813,9	—	6 545,2
1973	3 135,9	477,1	742,8	352,4	4 708,2	589,2	3 112,3	84,7	3 786,2	—	8 494,4
1974	3 226,8	287,8	564,4	137,8	4 216,8	302,7	1 546,0	42,0	1 890,7	—	6 107,5
1975	4 720,2	228,4	478,5	217,8	5 644,9	752,9	2 325,8	26,2	3 104,9	—	8 749,8
1976	5 979,0	323,3	642,5	338,2	7 283,0	776,1	3 781,6	62,4	4 602,1	—	11 903,1
1977	7 314,8	293,0	734,5	318,5	8 660,8	1 032,5	4 273,6	62,3	5 368,4	—	14 029,2
1978	8 844,7	191,5	723,9	499,9	10 260,0	837,1	5 084,3	57,7	5 979,1	—	16 239,1

B. — Crédits en vigueur au 31 décembre ⁽²⁾

1971	15 737,9	3 716,7	2 128,1	1 157,3	22 740,0	2 509,6	10 264,4	242,5	13 016,5	48,2	35 804,7
1972	17 244,1	3 792,5	2 297,8	1 413,7	24 748,1	2 713,4	12 220,6	294,4	15 228,4	34,8	40 011,3
1973	18 950,5	4 219,6	2 630,6	1 654,6	27 455,3	3 051,8	14 958,6	350,3	18 360,7	25,5	45 841,5
1974	21 285,6	4 501,4	2 758,4	1 703,5	30 248,9	3 215,6	16 282,1	391,5	19 889,2	20,8	50 158,9
1975	24 967,1	4 670,5	2 710,6	1 834,8	34 183,0	3 744,1	18 294,3	389,4	22 427,8	14,0	56 624,8
1976	29 908,3	4 931,8	2 694,6	2 078,2	39 612,9	4 238,9	21 744,6	413,3	26 396,8	9,1	66 018,8
1977	35 444,1	5 055,8	2 875,0	2 256,9	45 631,8	5 307,2	25 546,0	455,4	31 308,6	8,7	76 949,1
1978	42 135,0	5 170,7	2 709,8	2 647,9	52 663,4	6 097,0	30 104,9	477,0	36 678,9	6,7	89 349,0

II. — Nature des crédits accordés.

ANNÉES	Crédits à moyen et long terme						Crédits à court terme			Total général (8)
	ordinaires		à l'outillage artisanal		Lois spéciales	Total	Crédits d'escompte	Crédits de caisse	Total	
	Avances à terme dét.	Crédits d'investiss. (4)	ordinaires	Crédits d'investiss. (4)						

(× 1 000 000 F)

A. — Crédits nouveaux autorisés ⁽¹⁾

1971	4 019,2	—	318,5	224,5	48,1	4 610,3	54,3	383,2	437,5	5 047,8
1972	5 188,4	—	325,3	264,7	61,7	5 840,1	43,9	661,2	705,1	6 545,2
1973	7 067,9	—	394,0	348,7	84,7	7 895,3	44,1	555,0	599,1	8 494,4
1974	5 078,1	—	296,7	267,7	42,0	5 684,5	16,0	407,0	423,0	6 107,5
1975	7 234,2	—	221,5	256,9	26,2	7 738,8	98,7	912,3	1 011,0	8 749,8
1976	10 139,0	—	264,1	378,3	62,4	10 843,8	122,6	936,7	1 059,3	11 903,1
1977	11 989,6	—	315,3	419,2	62,3	12 786,4	151,0	1 091,8	1 242,8	14 029,2
1978	13 953,7	—	289,3	434,5	57,7	14 735,2	220,6	1 283,3	1 503,9	16 239,1

B. Crédits en vigueur au 31 décembre ⁽²⁾

1971	31 287,4	—	920,7	1 207,4	243,4	33 658,9	120,7	1 976,9	2 097,6	35 756,5
1972	34 920,5	—	1 054,0	1 243,8	295,3	37 513,6	124,8	2 338,1	2 462,9	39 976,5
1973	40 085,6	—	1 249,4	1 381,2	351,2	43 067,4	130,3	2 618,3	2 748,6	45 816,0
1974	44 080,0	—	1 331,2	1 427,2	392,4	47 230,8	120,1	2 787,2	2 907,3	50 138,1
1975	49 763,7	—	1 286,2	1 424,4	389,4	52 863,7	208,0	3 539,1	3 747,1	56 610,8
1976	58 356,8	—	1 174,0	1 520,6	413,3	61 464,7	277,4	4 267,7	4 545,1	66 009,8
1977	68 171,1	—	1 335,5	1 539,5	455,4	71 501,5	330,6	5 108,3	5 438,9	76 940,4
1978	79 670,5	—	1 319,2	1 390,6	477,0	82 857,3	451,0	6 034,0	6 485,0	89 342,3

(1) Y compris les avances consenties non encore prélevées.

(2) Y compris les remboursements opérés mais susceptibles de reprises d'encours et les avances consenties non encore prélevées.

(3) Non compris les crédits de restauration.

(4) A taux réduit.

8. — Caisse nationale de Crédit professionnel (suite).

III. — Destination des ouvertures de crédit (1)

Crédits nouveaux autorisés.

ANNÉES	Crédits ordinaires							Crédits de restauration		
	Achat de matériel	Achat immeuble professionnel	Construction et transformation immeuble professionnel	Reprise fonds de commerce	Sortie d'indivision	Fonds de roulement	Remboursement de dettes professionnelles	Sinistrés de guerre mobiliers	Sinistrés de guerre bateliers	Sinistrés par inondations
(× 1 000 000 F)										
1971	1 251,5	1 430,2	1 509,7	328,6	27,8	452,2	47,9	0,3	—	—
1972	1 491,1	1 831,3	1 985,0	392,9	28,5	698,7	117,7	—	—	—
1973	1 826,1	2 514,0	2 988,2	500,7	31,1	581,5	52,8	—	—	—
1974	1 373,2	1 998,7	1 961,7	316,0	24,2	425,2	8,5	- 0,2	0,2	—
1975	1 594,4	2 698,5	2 745,7	644,6	74,8	981,1	10,6	—	—	—
1976	2 067,0	3 890,4	3 745,1	991,7	110,6	1 052,9	45,3	—	—	—
1977	2 392,1	4 909,9	4 178,3	1 104,6	124,4	1 271,1	48,8	—	—	—
1978	2 908,4	5 550,6	4 727,4	1 201,8	214,5	1 510,5	125,9	—	—	—

IV. — Ouvertures de crédit ordinaire par secteurs économiques (1)

Crédits nouveaux autorisés.

ANNÉES	Industrie alimentaire.	Industrie de la construction.	Industrie textile	Industrie des fabrications métalliques	Industrie du bois	Industrie du cuir	Industries diverses	Agriculture Elevage Pêche	Professions libérales	Commerce de gros et de détail	Transports	Divers
(× 1 000 000 F)												
1971	759,7	698,9	113,7	225,6	162,9	10,2	221,8	128,3	445,4	936,2	596,9	748,3
1972	942,3	796,2	190,7	297,9	228,8	15,0	301,6	118,3	597,4	1 268,6	700,5	1 087,9
1973	1 272,5	1 055,2	265,2	424,3	301,6	18,9	346,0	163,8	707,7	1 623,5	989,0	1 326,7
1974	919,8	876,1	181,3	270,4	223,9	15,4	205,9	127,3	568,4	1 181,0	628,4	909,6
1975	1 216,5	1 140,4	132,7	462,2	267,9	21,7	287,4	188,7	1 040,9	1 685,6	817,5	1 488,3
1976	1 655,0	1 382,5	206,9	526,0	388,4	25,3	385,0	194,0	1 433,1	2 409,0	1 106,9	2 190,9
1977	1 937,4	1 765,7	160,1	702,0	493,8	33,8	460,2	266,0	1 579,3	2 713,2	1 254,6	2 663,1
1978	2 474,2	1 909,4	77,5	773,7	404,3	48,8	668,2	293,0	1 720,0	3 275,4	1 552,4	3 042,2

V. — Ouvertures de crédit ordinaire par importance (1)

Crédits nouveaux autorisés (nombre).

ANNÉES	Jusqu'à 50 000 F	De 50 001 F à 100 000 F	De 100 001 F à 500 000 F	De 500 001 F à 1 000 000 F	De 1 000 001 F à 2 000 000 F	Plus de 2 000 000 F	Total
1971	1 461	2 560	4 878	1 630	751	260	11 540
1972	1 404	2 733	5 954	1 873	960	417	13 341
1973	1 111	2 717	6 238	2 196	1 301	621	14 184
1974	601	1 561	3 957	1 563	969	438	9 089
1975	685	1 714	4 963	1 925	1 363	808	11 458
1976	555	1 372	5 482	2 248	1 753	1 258	12 668
1977	436	1 239	6 172	2 329	1 891	1 577	13 644
1978	398	1 121	6 650	2 535	2 071	1 905	14 680

(1) Il n'a pas été tenu compte de modifications éventuelles apportées aux chiffres comptables après la publication de ce tableau dans le rapport annuel.

9. — Office central de Crédit hypothécaire.

A. Opérations du secteur des crédits ordinaires.

I. Crédits prélevés et crédits en cours au 31 décembre.

(Source : Office central de Crédit hypothécaire.)

ANNÉES	Mobilisation de créances hypothécaires				Opérations Classes moyennes		Prêts nouveaux		Conversion de crédits de restauration		Total	
	Paiements subrogatoires		Cessions de et prêt sur créances (1)									
	A	B	A	B	A	B	A	B	A	B	A	B

(× 1 000 000 F)

1970	17,8	138,0	0,5	1,4	1 020,1	4 852,0	177,5	1 084,5	—	0,4	1 215,9	6 076,3
1971	27,4	147,1	6,9	8,1	1 121,8	5 644,3	260,7	1 251,0	—	0,2	1 416,8	7 050,7
1972	62,4	191,2	5,1	9,1	762,2	5 975,2	349,4	1 503,6	—	0,1	1 179,1	7 679,2
1973	44,7	216,5	3,6	11,2	974,5	6 527,0	498,4	1 834,4	—	—	1 521,2	8 589,1
1974	15,3	208,7	2,0	13,1	909,3	6 976,1	784,6	2 482,2	—	—	1 711,2	9 680,1
1975	20,3	206,2	—	12,7	910,8	7 428,3	908,3	3 208,0	—	—	1 839,4	10 855,2
1976	62,1	241,3	9,9	9,9	1 747,7	8 645,7	1 395,5	4 347,8	—	—	3 215,2	13 244,7
1977	71,4	285,3	305,9	417,9	2 808,1	10 732,6	1 323,2	5 340,0	—	—	4 508,6	16 775,8
1978	320,0	578,0	417,4	798,0	3 024,6	12 995,3	1 965,8	6 888,9	—	—	5 727,8	21 260,2

II. Prêts par groupes de professions.

ANNÉES	Agriculture		Industrie		Commerce		Profess. libér.		Fonct. publ.		Autres		Sans profess.		Total	
	N	M	N	M	N	M	N	M	N	M	N	M	N	M	N	M
1970	18	6,4	1 624	660,8	427	208,2	39	26,1	703	354,1	287	144,2	33	9,4	3 131	1 409,2
1971	21	9,5	1 268	583,4	411	245,1	38	39,3	620	337,8	271	159,5	42	14,4	2 671	1 389,0
1972	13	7,4	867	443,0	418	294,4	40	49,4	469	305,2	238	163,0	27	8,5	2 072	1 270,9
1973	24	11,2	1 141	704,3	453	363,5	68	77,0	729	547,5	306	243,8	41	21,9	2 762	1 969,2
1974	15	11,1	846	575,6	428	381,1	60	73,9	643	524,8	308	265,6	34	23,5	2 334	1 855,6
1975	10	7,1	1 021	742,5	414	366,1	47	59,6	681	587,4	297	256,1	52	27,5	2 522	2 046,3
1976	19	14,5	1 584	1 414,7	597	664,0	87	173,7	950	963,3	373	410,1	75	49,8	3 685	3 690,1
1977	18	18,3	1 797	1 823,1	659	790,3	114	221,4	1 190	1 377,8	419	460,0	78	63,5	4 275	4 754,4
1978	24	28,7	1 756	1 982,1	729	1 415,6	91	198,6	1 239	1 616,2	385	555,3	88	68,2	4 312	5 864,7

B. Opérations du secteur des crédits de restauration.

ANNÉES	Régime ancien		Régime Loi				Régime avances		Total	
	Immeubles		Immeubles		Meubles et stocks					
	A	B	A	B	A	B	A	B	A	B

(× 1 000 000 F)

1970	—	0,3	9,2	416,7	—	0,1	—	—	9,2	417,1
1971	—	0,2	32,8	355,7	—	0,1	—	—	32,8	356,0
1972	—	0,1	5,4	280,1	—	—	—	—	5,4	280,2
1973	—	—	7,7	221,9	—	—	—	—	7,7	221,9
1974	—	—	8,0	174,9	—	—	—	—	8,0	174,9
1975	—	—	8,4	141,9	—	—	—	—	8,4	141,9
1976	—	—	11,0	117,5	—	—	—	—	11,0	117,5
1977	—	—	9,7	100,0	—	—	—	—	9,7	100,0
1978	—	—	8,3	86,3	—	—	—	—	8,3	86,3

N.B. — A : crédits prélevés; B : crédits en cours; N : nombre de crédits accordés; M : montant des crédits accordés (1 000 000 F). Les crédits accordés ne sont pas nécessairement prélevés dans leur totalité.

(1) Y compris les crédits de mobilisations.

10. — Crédit agricole.

I. Activité des principaux organismes du crédit agricole.

ORGANISMES	1970	1971	1972	1973	1974	1975	1976	1977	1978
Nombre de crédits accordés									
Organisation Raiffeisen (1)	14 593	12 637	17 471	19 599	20 357	28 665	44 455	33 923	35 361
I.N.C.A.	5 345	4 525	5 008	5 731	3 630	3 320	15 906	5 986	3 943
<i>dont : crédits ordinaires</i>	5 345	4 525	5 006	5 731	3 630	3 319	15 906	5 986	3 943
<i>crédits de restauration</i>	—	—	2	—	—	1	—	—	—
Comptoirs agricoles de la C.G.E.R. .	2 109	1 706	2 252	2 510	2 201	2 056	3 851	3 579	2 758
S.N.T.	115	77	20	25	21	13	9	3	3
Total:	22 162	18 945	24 751	27 865	26 209	34 054	64 221	43 491	42 065

Montant des crédits accordés (× 1 000 000 F)

Organisation Raiffeisen (1)	4 789,5	4 428,9	6 841,0	8 816,4	9 762,9	8 142,9	17 866,3	16 977,0	19 973,0
I.N.C.A.	2 118,8	2 055,8	2 811,4	4 146,4	3 569,9	5 650,1	9 401,7	6 111,8	7 456,8
<i>dont : crédits ordinaires</i>	2 118,8	2 055,8	2 811,1	4 146,4	3 569,9	5 649,9	9 401,7	6 111,8	7 456,8
<i>crédits de restauration</i>	—	—	0,3	—	—	0,2	—	—	—
Comptoirs agricoles de la C.G.E.R. .	718,1	532,4	854,2	1 164,8	1 150,2	1 079,4	2 013,8	2 076,7	1 959,5
S.N.T.	60,2	40,4	14,3	16,9	16,4	8,5	6,3	3,5	4,1
Total:	7 686,6	7 057,5	10 520,9	14 144,5	14 499,4	14 880,9	29 288,1	25 169,0	29 393,4

Montants des crédits en cours au 31 décembre (× 1 000 000 F)

Organisation Raiffeisen	18 206,4	19 143,6	21 191,3	26 255,6	32 355,2	35 531,6	45 591,8	54 582,9	64 084,0
I.N.C.A.	10 146,0	10 479,5	11 268,4	12 958,5	13 623,8	15 164,0	19 801,3	21 515,9	23 627,7
<i>dont : crédits ordinaires</i>	10 142,6	10 477,4	11 267,1	12 957,6	13 623,3	15 162,0	19 799,5	21 514,2	23 626,1
<i>crédits de restauration</i>	3,4	2,1	1,3	0,9	0,5	2,0	1,8	1,7	1,6
Comptoirs agricoles de la C.G.E.R. .	6 500,0	6 309,6	6 420,6	6 840,5	7 259,8	7 591,4	8 812,7	10 070,9	10 057,5
S.N.T. (2)	865,0	850,0	815,0	785,0	749,0	727,3	687,4	638,7	615,4
Total:	35 717,4	36 782,7	39 695,3	46 839,6	53 987,8	59 014,3	74 893,2	86 808,4	98 384,6

 II: Nombre de crédits accordés d'après leur emploi ⁽³⁾.

EMPLOI	1970	1971	1972	1973	1974	1975	1976	1977	1978
Achat de bâtiments et terres	2 592	1 988	2 166	2 474	1 876	1 709	2 339	2 492	2 725
Constr. de bâtiments et annexes (4) ..	3 316	1 732	2 492	3 425	2 828	1 680	2 168	2 327	2 439
Réparation, entretien de bâtiments, amendement de terres	689	474	464	364	206	118	113	109	190
Reprise d'exploitations agricoles ...	1 024	903	1 027	1 081	1 029	816	936	948	1 022
Fonds de roulement	1 584	1 459	1 318	1 321	1 371	1 893	18 345	7 626	5 702
Achat de matériel (5)	3 084	3 175	4 550	4 861	4 467	3 993	3 805	4 310	3 693
Achat de bétail	619	633	616	565	354	294	242	200	275
Achat de semences, engrais, aliments	253	312	246	25	36	52	11 944	1 829	26
Avances sur produits, sur récolte ...	108	103	100	114	210	171	80	107	139
Paiement de dettes et impôts	27	37	88	45	23	26	49	31	62
Divers	3 174	2 162	1 957	1 250	933	934	4 453	2 690	1 170
Total:	16 470	12 978	15 024	15 525	13 333	11 686	44 474	22 669	17 443

(1) Y compris les crédits accordés par la Caisse centrale de Crédit rural aux caisses Raiffeisen.

(2) Montants estimés par la C.G.E.R.

(3) Pour la C.G.E.R. la ventilation tient compte de toutes les affectations données aux crédits octroyés globalement. Pour le Boerenbond belge, non compris les crédits en dehors de l'agriculture, mais y compris les crédits collectifs repris dans les « divers ».

(4) Y compris la construction de silos et de serres et éventuellement l'achat de ces dernières.

(5) Pour la S.N.T., la « première installation » soit en plus de l'achat de matériel, l'achat de bétail, de terres, de salle de bains. Nombre peu important.

10. — Crédit agricole (suite).

III. Montant des crédits accordés d'après leur emploi ⁽¹⁾.

EMPLOI	1970	1971	1972	1973	1974	1975	1976	1977	1978
(× 1 000 000 F)									
Achat de bâtiments et terres	1 050,3	756,4	1 042,1	1 551,5	1 493,8	1 259,9	2 186,9	2 698,5	3 336,7
Constr. de bâtiments et annexes (2) ..	1 591,7	872,8	1 368,2	1 963,1	1 959,9	1 225,4	1 802,6	2 167,4	2 627,5
Réparation, entretien de bâtiments, amendement de terres	150,1	123,9	160,4	151,2	138,9	79,8	86,0	77,7	140,0
Reprise d'exploitations agricoles	702,9	634,0	923,7	1 242,4	1 488,1	1 219,7	1 622,7	1 696,5	2 031,2
Fonds de roulement	234,4	233,9	263,2	1 096,4	1 145,6	1 715,3	6 866,6	2 888,1	3 718,6
Achat de matériel (3)	398,5	476,9	688,3	853,1	768,5	881,6	966,0	1 144,1	1 266,6
Achat de bétail	65,7	70,3	100,8	148,1	121,1	122,0	105,3	87,8	123,1
Achat de semences, engrais, aliments	15,3	14,9	12,9	2,9	6,0	9,3	3 334,0	337,5	9,3
Avances sur produits, sur récolte ...	218,2	336,7	338,5	379,8	548,4	955,7	887,1	677,4	1 021,1
Paiement de dettes et impôts	4,5	10,8	28,3	36,2	15,9	81,8	30,2	31,9	76,2
Divers	1 984,2	2 142,8	2 192,6	1 206,7	1 162,4	2 432,4	2 860,4	3 375,2	2 812,5
Total:	6 415,8	5 673,4	7 119,0	8 631,4	8 848,6	9 982,9	20 747,8	15 182,1	17 162,8

11. — Comptoirs agricoles de la Caisse générale d'Épargne et de Retraite.

A. Opérations des comptoirs.

(Source : Caisse générale d'Épargne et de Retraite.)

SPÉCIFICATIONS	1970	1971	1972	1973	1974	1975	1976	1977	1978
Prêts réalisés au cours de l'année :									
Nombre	2 109	1 706	2 252	2 510	2 201	2 056	3 851	3 579	2 758
Montant (× 1 000 000 F)	718,1	532,4	854,2	1 164,8	1 150,2	1 079,4	2 013,8	2 076,7	1 959,5
Solde des prêts en cours au 31 décembre :									
Nombre	35 232	32 568	30 574	28 782	27 459	27 872	27 982	28 647	28 247
Montant (× 1 000 000 F)	6 500,0	6 309,6	6 420,6	6 840,5	7 259,8	7 591,4	8 812,7	10 070,9	10 057,5

B. Répartition par importance des prêts accordés.

ANNEES	Jusqu'à 250 000 F	De 250 001 F à 500 000 F	De 500 001 F à 1 000 000 F	De 1 000 001 F à 2 000 000 F	Plus de 2 000 000 F	Nombre total
1970	1 354	544	452	205	33	2 588
1971	1 143	383	313	146	28	2 013
1972	1 298	597	428	233	54	2 610
1973	1 294	718	550	401	89	3 052
1974	992	684	515	456	132	2 779
1975	929	646	413	340	143	2 471
1976	1 476	1 399	764	498	233	4 370
1977	1 525	1 111	600	600	328	4 164
1978	528	641	568	573	448	2 758

(1) Pour le Boerenbond belge, non compris les crédits en dehors de l'agriculture, mais compris les crédits collectifs repris dans les « divers ».

(2) Y compris la construction de silos et de serres et éventuellement l'achat de ces dernières.

(3) Pour la S.N.T., la « première installation », soit en plus de l'achat de matériel, l'achat de bétail, de terres, de salle de bain. Montants peu importants.

12. — Institut national de Crédit agricole.

A. Aperçu des opérations.

(Source : Institut national de Crédit agricole.)

ANNÉES	Opérations ordinaires						Crédits aux sinistrés (2)	Opérations spéciales (3)	Total général
	Prêts et avances			Promesses, traites et warrants (1)					
	Associations, sociétés, laïteries	Agriculteurs	Total	Avances sur produits	Autres	Total			

En cours au 31 décembre : (× 1 000 000 F)

1971	1 754,9	8 257,6	10 012,5	327,5	137,3	464,8	10 477,3	2,1	52,8	10 532,2
1972	1 903,6	8 839,4	10 743,0	336,8	187,3	524,1	11 267,1	1,3	606,1	11 874,5
1973	2 127,5	10 121,4	12 248,9	347,0	361,6	708,6	12 957,5	0,9	393,0	13 351,4
1974	2 171,1	10 750,3	12 921,4	367,9	334,0	701,9	13 623,3	0,5	243,8	13 867,6
1975	2 926,0	11 112,7	14 038,7	456,3	667,0	1 123,3	15 162,0	2,0	3 677,3	18 841,3
1976	2 992,2	15 555,7	18 547,9	589,0	662,6	1 251,6	19 799,5	1,8	3 003,6	22 804,9
1977	3 240,1	17 305,8	20 545,9	554,8	413,5	968,3	21 514,2	1,7	475,9	21 991,8
1978	3 098,9	18 237,4	21 336,3	895,9	1 393,9	2 289,8	23 626,1	1,6	364,8	23 992,5

Opérations réalisées : (× 1 000 000 F)

1971	280,6	1 159,3	1 439,9	336,6	279,2	615,8	2 055,7	—	236,4	2 292,1
1972	253,4	1 737,3	1 990,7	338,5	481,9	820,4	2 811,1	0,3	1 408,9	4 220,3
1973	358,0	2 472,5	2 830,5	379,8	936,1	1 315,9	4 146,4	—	1 456,3	5 602,7
1974	206,3	1 827,0	2 033,3	548,4	988,2	1 536,6	3 569,9	—	809,8	4 379,7
1975	1 593,4	1 611,8	3 205,2	955,7	1 489,0	2 444,7	5 649,9	1,7	3 836,5	9 488,1
1976	216,6	5 828,9	6 045,5	887,1	2 469,1	3 356,2	9 401,7	—	12 442,9	21 844,6
1977	625,5	3 078,6	3 704,1	677,4	1 730,3	2 407,7	6 111,8	—	5 076,2	11 188,0
1978	164,6	3 390,4	3 555,0	1 021,1	2 880,6	3 901,7	7 456,7	—	2 211,5	9 668,2

Opérations réalisées : (nombre)

1971	32	3 956	3 988	103	434	537	4 525	—	110	4 635
1972	36	4 347	4 383	100	523	623	5 006	2	203	5 211
1973	31	4 856	4 887	114	730	844	5 731	—	204	5 935
1974	60	2 769	2 829	210	591	801	3 630	—	160	3 790
1975	32	2 362	2 394	171	754	925	3 319	1	171	3 491
1976	24	14 980	15 004	80	822	902	15 906	—	327	16 233
1977	20	5 175	5 195	107	684	791	5 986	—	310	6 296
1978	27	2 894	2 921	139	883	1 022	3 943	—	260	4 203

 B. Prêts, avances, promesses, traites et warrants en cours, par importance ⁽⁴⁾.

ANNEES	Jusqu'à 100 000 F	De 100 001 F à 250 000 F	De 250 001 F à 500 000 F	Plus de 500 000 F	Nombre total
1971	15 188	13 376	7 167	6 326	42 057
1972	12 716	12 608	7 594	7 082	40 000
1973	10 674	12 179	8 237	8 294	39 384
1974	8 722	10 583	7 943	9 361	36 609
1975	7 571	9 488	7 617	10 053	34 729
1976	8 135	13 427	11 629	12 493	45 684
1977	8 147	13 348	11 771	13 860	47 126
1978	7 079	11 752	11 194	15 435	45 460

(1) Certaines de ces opérations ont été réalisées en vertu d'une seule décision d'octroi.

(2) Y compris les crédits aux victimes des inondations.

(3) Avances sur marchandises, en vertu de législations spéciales à l'Office commercial du Ravitaillement, devenu depuis 1967, après fusion avec l'Office de Récupération économique, Office belge de l'Économie et de l'Agriculture.

(4) Non compris les crédits aux sinistrés et les opérations spéciales.

13. — CERA - Centrale des Caisses rurales du Boerenbond belge et Caisses Raiffeisen affiliées.

A. Opérations de la CERA.

(Source : Centrale des Caisses rurales.)

ANNÉES	Situation au 31 décembre						Crédits accordés au cours de l'année				Nombre total
	Dépôts d'épargne	Ouvertures de crédit octroyées aux :		Crédits hypothécaires	Autres crédits	Total des crédits	Montants				
		Caisses Raiffeisen	Coopératives agric.				Crédit chirographaire	Crédit hypothécaire	Crédit collectif	Total	
(× 1 000 000 F)											
1971	29 797,8	120,1	400,4	10 569,4	2 986,8	14 076,7	339,0	1 324,6	1 681,2	3 344,8	8 452
1972	36 748,4	49,3	99,2	12 066,8	3 182,6	15 397,9	612,5	3 135,5	1 442,2	5 190,2	11 932
1973	45 006,2	19,7	328,6	15 590,1	3 668,2	19 606,6	907,3	5 029,3	723,8	6 660,4	13 712
1974	51 129,5	83,3	142,7	19 204,6	4 646,4	24 077,0	1 475,1	5 030,3	858,7	7 364,1	15 132
1975	62 048,3	36,3	70,5	21 428,5	4 672,5	26 207,7	1 913,8	3 179,5	793,1	5 886,5	23 294
1976	72 154,6	126,3	175,4	25 939,7	5 191,6	31 433,0	3 333,0	5 781,3	1 803,9	10 918,2	22 460
1977	80 879,3	362,9	252,0	31 172,3	6 890,7	38 677,9	3 776,6	7 231,0	2 100,9	13 108,5	24 816
1978	91 829,2	318,9	50,3	38 371,5	8 661,2	47 401,9	4 358,0	9 397,5	2 348,1	16 103,6	29 111

B. Opérations des Caisses Raiffeisen affiliées.

ANNÉES	Situation au 31 décembre				Prêts et ouvertures de crédit consentis au cours de l'année	
	Nombre de caisses Raiffeisen affiliées	Nombre de membres	Dépôts d'épargne	Solde des prêts et ouvertures de crédit	Montants	Nombre
1971	770	92 417	21 034,3	5 187,0	1 084,1	4 185
1972	734	99 074	27 644,2	5 842,3	1 650,8	5 539
1973	668	104 566	34 254,1	7 017,4	2 166,0	5 887
1974	599	109 265	37 472,3	8 442,5	2 398,7	5 225
1975	540	116 436	46 693,6	9 396,2	2 256,4	5 371
1976	500	133 615	57 215,5	14 411,1	6 948,0	21 995
1977	449	147 031	63 196,7	16 631,0	3 868,6	9 107
1978	419	162 744	71 388,2	17 320,0	3 869,4	6 250

C. Crédits accordés par l'organisation Raiffeisen, d'après l'importance.

ANNEES	Jusqu'à 50 000 F	De 50 001 F à 100 000 F	De 100 001 F à 200 000 F	De 200 001 F à 300 000 F	De 300 001 F à 400 000 F	De 400 001 F à 500 000 F	Plus de 500 000 F	Nombre total
1971	3 079	2 520	2 294	1 147	693	705	2 199	12 637
1972	3 470	3 623	2 985	1 504	893	910	4 086	17 471
1973	3 479	3 834	2 992	1 763	892	923	5 716	19 599
1974	3 683	3 946	3 120	1 941	894	1 051	5 722	20 357
1975	11 980	5 072	3 800	1 996	1 044	868	3 905	28 665
1976	6 133	7 995	11 043	5 901	3 532	2 454	7 397	44 455
1977	5 458	6 991	7 629	3 058	2 107	1 495	7 185	33 923
1978	6 030	6 998	7 815	2 919	2 030	1 630	7 939	35 361

14. — Société nationale terrienne.

Nombre d'opérations réalisées (actes passés).

(Source : Société nationale terrienne.)

ANNÉES	Nombre d'opérations	Superficie des terrains en propriété			Montant de l'intervention de la société nationale (prime assurance-vie comprise) (× 1 000 F)	Profession des bénéficiaires						
		ha	a	ca		Ouvriers industriels	Ouvriers mineurs	Employés	Cultivateurs	Ouvriers agricoles	Artisans	Divers
I. Programme « Habitation »												
1971	1 617	129	27	50	747 888	993	15	577	—	—	2	30
1972	2 247	186	20	23	1 157 880	1 366	28	830	—	—	1	22
1973	2 789	224	10	43	1 574 067	1 639	22	1 091	—	—	8	29
1974	2 655	205	84	03	1 598 205	1 550	29	1 036	—	3	4	33
1975	2 685	224	64	38	1 809 466	1 625	34	986	—	—	6	34
1976	2 485	205	38	82	2 010 559	1 429	29	1 001	—	—	6	20
1977	3 130	248	13	45	3 032 678	1 833	53	1 212	—	—	6	26
1978	3 000	268	88	68	3 607 363	1 677	25	1 259	—	—	10	29
II. Programme « Lutte taudis »												
a) Habitations.												
1971	166	27	78	41	78 991	115	1	41	—	—	2	7
1972	105	12	99	85	53 541	74	2	23	—	—	1	5
1973	81	15	38	18	47 379	52	2	24	—	—	1	2
1974	67	10	96	09	42 180	42	—	23	—	—	—	2
1975	88	14	63	71	65 327	51	—	34	—	—	1	2
1976	60	10	88	10	53 958	31	—	27	—	—	1	1
1977	57	12	24	68	63 736	39	—	17	—	—	1	—
1978	67	13	68	68	84 278	38	—	26	—	—	1	2
b) Fermes.												
1971	23	89	30	12	11 432	—	—	—	23	—	—	—
1972	2	2	31	90	1 025	—	—	—	2	—	—	—
1973	2	—	91	10	1 427	—	—	—	2	—	—	—
1974	2	—	51	14	1 443	—	—	—	2	—	—	—
1975	1	12	02	50	571	—	—	—	1	—	—	—
1976	2	9	04	80	1 685	—	—	—	2	—	—	—
1977	—	—	—	—	—	—	—	—	—	—	—	—
1978	—	—	—	—	—	—	—	—	—	—	—	—
III. Programme agricole												
1971	54	107	30	91	28 948	—	—	—	54	—	—	—
1972	18	73	54	38	13 236	—	—	—	18	—	—	—
1973	23	80	23	89	15 496	—	—	—	23	—	—	—
1974	19	122	47	40	14 982	—	—	—	19	—	—	—
1975	12	39	83	47	7 907	—	—	—	12	—	—	—
1976	7	11	56	60	4 591	—	—	—	7	—	—	—
1977	3	22	16	42	3 306	—	—	—	3	—	—	—
1978	3	2	74	84	4 093	—	—	—	3	—	—	—
Total (I + II + III)												
1971	1 860	353	66	94	867 259	1 108	16	618	77	—	4	37
1972	2 372	275	06	36	1 225 682	1 440	30	853	20	—	2	27
1973	2 895	320	63	60	1 638 369	1 691	24	1 115	25	—	9	31
1974	2 743	339	78	66	1 656 810	1 592	29	1 059	21	3	4	35
1975	2 786	291	14	06	1 883 271	1 676	34	1 020	13	—	7	36
1976	2 554	236	88	32	2 070 793	1 460	29	1 028	9	—	7	21
1977	3 190	282	54	55	3 099 720	1 872	53	1 229	3	—	7	26
1978	3 070	285	32	20	3 695 734	1 715	25	1 285	3	—	11	31

15. — S.A. Crédit communal de Belgique.

(Source : S.A. Crédit communal de Belgique.)

RUBRIQUES	Situation au 31 décembre					
	1973	1974	1975	1976	1977	1978
(× 1 000 000 F)						
Moyens financiers.						
Fonds propres	4 195,3	3 976,1	4 016,8	5 050,4	6 090,8	8 868,9
Fonds de tiers :						
Obligations	8 777,7	7 541,8	6 920,8	6 071,1	5 247,5	4 643,5
Bons de caisse et de capitalisation	158 218,4	182 378,0	209 164,7	243 631,1	281 893,8	312 372,3
Dépôts	72 969,7	85 421,6	103 424,6	122 071,7	141 934,1	163 727,3
<i>Total des moyens financiers :</i>	244 161,1	279 317,5	323 526,9	376 824,3	435 166,2	489 612,0
Remplois.						
Crédits :						
a) long terme :						
communes	102 040,1	113 372,0	127 491,2	144 102,1	164 027,6	178 389,9
provinces	15 825,1	17 891,2	19 679,6	21 522,4	23 533,2	25 655,8
intercommunales	24 176,7	28 778,3	32 724,2	37 429,5	40 065,1	44 420,2
autres	6 134,7	7 731,2	9 942,5	13 361,6	17 134,5	21 312,1
<i>Total :</i>	148 176,6	167 772,7	189 837,5	216 415,6	244 760,4	269 778,0
b) moyen et court termes :						
communes	16 717,6	19 254,3	23 585,2	28 944,5	29 410,8	32 433,9
provinces	759,0	948,9	1 271,4	1 578,1	1 912,2	2 562,2
intercommunales	10 598,5	13 620,5	15 417,5	17 680,9	18 537,6	18 644,7
autres	1 070,9	1 330,6	3 784,9	5 049,5	6 030,3	6 917,1
<i>Total :</i>	29 146,0	35 154,3	44 059,0	53 253,0	55 890,9	60 557,9
c) dette flottante :						
communes	7 499,5	13 900,8	13 524,1	17 099,5	12 570,6	14 499,1
provinces	1 064,0	1 434,7	1 305,4	1 297,9	1 879,5	2 066,1
intercommunales	8 316,7	9 734,6	17 059,6	23 122,5	10 611,7	9 424,5
autres	9 802,0	16 307,4	20 811,1	23 671,8	25 568,9	30 782,5
<i>Total :</i>	26 682,2	41 377,5	52 700,2	65 191,7	50 630,7	56 772,2
<i>Total des crédits :</i>	204 004,8	244 304,5	286 596,7	334 860,3	351 282,0	387 108,1
Fonds publics	31 745,1	35 290,1	38 349,1	38 632,9	65 523,9	88 925,8
Liquidités	17 756,6	11 088,0	17 579,7	19 614,8	37 783,3	34 270,1
<i>Total des emplois :</i>	253 506,5	290 682,6	342 525,5	393 108,0	454 589,2	510 304,0

16. — Sociétés d'habitations sociales agréées par la Caisse générale d'Épargne et de Retraite.

I. Nombre au 31 décembre.

(Source : Caisse générale d'Épargne et de Retraite.)

SOCIÉTÉS	1967	1968	1969	1970	1971	1972	1973	1974	1975	1976	1977	1978
Anonymes	220	220	219	219	219	218	211	195	192	189	186	184
Coopératives	8	8	8	8	8	8	8	8	8	8	7	7
<i>Total :</i>	228	228	227	227	227	226	219	203	200	197	193	191

 II. Situation des sociétés de crédit et prêts effectués par la C.G.E.R. ⁽¹⁾

ANNÉES	Nombre de sociétés	Capital social (× 1 000 000 F)	Prêts consentis pendant l'année		Prêts en cours		Opérations couvertes par l'assurance-vie (nombre)
			Nombre	Montant (× 1 000 000 F)	Nombre	Montant (× 1 000 000 F)	
1966	226	788,5	11 219	3 070,9	201 563	27 419,7	197 532
1967	228	815,4	9 387	2 731,1	202 280	28 245,9	198 234
1968	228	848,6	11 547	3 918,5	203 553	29 590,3	199 482
1969	227	868,9	13 649	4 980,3	204 871	31 816,1	200 773
1970	227	915,7	10 577	4 037,8	203 300	33 561,7	199 234
1971	227	929,6	10 314	4 071,2	203 480	34 999,6	199 418
1972	226	982,2	11 084	5 119,1	202 847	37 086,8	199 961
1973	219	1 010,3	11 824	6 271,8	200 099	39 753,4	197 097
1974	203	1 021,0	9 945	5 697,7	196 064	41 931,7	193 025
1975	200	1 028,1	9 926	6 312,1	191 893	45 368,5	188 050
1976	197	1 090,3	10 271	8 337,3	189 161	49 824,7	187 269
1977	193	1 126,7	10 378	9 822,5	192 473	53 522,4	190 548
1978	191	1 159,1	9 117	9 675,3	183 314	61 687,7	181 481

(1) Les renseignements donnés ne se rapportent qu'aux sociétés ayant des avances en cours au 31 décembre.

17. — Société nationale du Logement.

Situation des sociétés agréées au 31 décembre.

(Source : Société nationale du Logement.)

ANNEES	Sociétés agréées	Logements construits et en construction (1)			Logements vendus (1)	Patrimoine en logements	Capitaux souscrits dans les sociétés agréées (x1 000 000 F)						
		Maisons unifamiliales	Appartements	Nombre total			Etat	Provinces	Communes	Centres publics d'Aide sociale	Entreprises	Partic. établ. financiers, œuvres sociales	Total
1971 ...	315	149 567	74 805	224 372	60 559	163 813	82,9	76,6	463,0	66,2	108,5	175,4	972,6
1972 ...	312	155 318	81 823	237 141	63 290	173 851	83,0	76,8	466,8	67,1	89,2	180,8	963,7
1973 ...	309	162 120	87 177	249 297	66 031	183 266	85,5	79,2	468,3	68,6	52,3	182,0	935,9
1974 ...	308	165 819	90 555	256 374	69 049	187 325	85,6	77,9	486,0	69,3	54,1	195,0	967,9
1975 ...	307	173 479	95 852	269 331	72 322	197 009	92,8	79,3	491,1	74,9	49,2	194,9	982,2
1976 ...	307	180 607	100 545	281 152	75 336	205 816	97,4	83,9	497,0	72,1	52,3	200,3	1 003,0
1977 ...	306	187 339	105 228	292 567	78 445	214 122	91,1	84,0	502,8	74,9	39,0	215,0	1 006,8
1978 ...	304	194 377	110 311	304 688	81 206	223 482

Adjudications.

ANNÉES	Entreprises approuvées (5)	Valeur (x 1 000 000 F)	Adjudications			Programmes (2)		
			Chantiers	Logements			Ordinaire, plus-value ventes	Système Promesse achat
				Maisons unifamiliales	Appartements	Total		
1971	5 452	189	5 236	4 476	9 712	8 624	1 088	
1972	7 562	285	5 954	6 972	12 926	11 328	1 598	
1973	8 105	213	6 814	5 353	12 167	10 673	1 494	
1974	5 898	125	3 713	3 396	7 109	6 172	937	
1975	7 683	5 348	13 031	10 481	2 550	
1976	6 980	4 807	11 787	9 394	2 393	
1977	6 609	4 588	11 197	10 721	476	
1978	7 064	5 105	12 169	11 779	390	

Location et vente de logements.

ANNÉES	Location				Loyers perçus (x 1 000 000 F)	Vente			
	Nombre de logements (3)					Anciens logements (4)	Nouveaux logements (4)	Total	
	Total	Occupation						Nombre	Nombre
		1 - 2 pers.	3 - 5 pers.	3 et + pers.					
1971	138 528	63 835	57 686	17 007	2 158	219	1 863	2 082	1 019,0
1972	146 645	68 399	61 078	17 168	2 462	212	2 519	2 731	1 465,0
1973	155 204	74 455	63 595	17 154	2 836	248	2 493	2 741	1 497,0
1974	161 370	79 187	65 325	16 858	3 468	421	2 597	3 018	1 697,0
1975	167 149	82 843	68 166	16 140	4 045	380	2 893	3 273	2 035,0
1976	173 993	88 635	69 562	15 796	4 572	292	2 733	3 025	2 231,0
1977	181 922	93 125	73 007	15 790	5 379	241	2 868	3 109	2 902,0
1978	243	2 520	2 763	2 902,0

(1) Chiffres cumulatifs.

(2) Répartition du nombre de logements mis en adjudication d'après le programme de construction.

(3) Nombre relatif aux sociétés ayant communiqué ces renseignements.

(4) Anciens logements : construits avant le 10-5-1940; nouveaux logements : construits après le 10-5-1940.

(5) Comprend : gros œuvre, parachèvement relatif à plusieurs années, travaux d'entretien et de réparation.

17. — Société nationale du Logement (suite).

Crédit et financement.

ANNÉES	Emprunts placés (montants nominaux)						Financements des paiements (1)					
	C.G.E.R.	Paraétat.	C.E.C.A.	Sociétés assurance	Banques	Total	F.N.L.	Vente logements	Plus-values	Prêts	p.a.	Total
(× 1 000 000 F)												
1971	3 250,0	673,0	—	1 697,0	1 250,0	6 870,0	6 113,1	269,4	79,3	83,5	864,0	7 409,3
1972	2 000,0	1 286,7	60,0	2 571,5	1 500,0	7 418,2	7 110,1	253,0	93,4	125,7	735,6	8 317,8
1973	2 250,0	273,0	35,0	535,6	1 100,0	4 193,6	8 336,2	3,7	88,6	121,3	921,9	9 471,7
1974	1 750,0	919,1	—	385,5	395,0	3 449,6	8 642,1	18,4	110,9	164,1	1 091,8	10 027,3
1975	3 250,0	660,0	35,0	6 183,0	1 350,0	11 478,0	10 159,0	70,0	175,0	228,0	1 342,0	11 974,0
1976	3 000,0	60,0	—	2 243,2	2 050,0	7 353,2	13 741,0	119,0	137,0	242,0	1 996,0	16 235,0
1977	2 500,0	145,0	—	4 273,5	1 850,0	8 768,5	16 718,0	160,0	128,0	375,0	3 047,0	20 428,0
1978	5 000,0	75,0	—	1 370,0	350,0	6 795,0	18 909,0	329,0	166,0	354,0	2 149,0	21 907,0

Lutte contre les logements insalubres.

ANNÉES	Arrêtés de fermeture	Logements évacués	Logements démolis	Logements améliorés	Ménages relogés		
					Anciens logements	Nouveaux logements	Total
1971	1 122	366	1 325	85	51	578	629
1972	1 167	748	1 130	62	38	252	290
1973	723	- 104	1 034	68	15	340	355
1974	1 346	77	437	20	33	209	242
1975	961	397	565	29	16	177	193
1976	628	- 20	636	66	26	132	158
1977	1 036	303	186	59	47	189	236
1978	1 190	307	591	28	31	103	134

(1) F.N.L. : utilisation du produit des emprunts « Fonds national du Logement » ; vente logements : produits des ventes de maisons réalisées par les sociétés agréées ; plus-values : celles réalisées lors de ces ventes ; prêts : consentis pour permettre aux sociétés de faire face à des dépenses extraordinaires ; p.a. (= promesse d'achat) : décaissements pour maisons construites sur promesse d'acquisition (fonds déposés et crédits spéciaux de la C.G.E.R. et la S.N.L.).

Opérations (× 1 000 000 F).

(Source : Créditexport.)

ANNÉES	Volume annuel des opérations			Encours des crédits et des promesses au 31-12		
	Affaires d'exportation examinées	Crédits correspondants sollicités ou susceptibles de l'être	Crédits accordés	Crédits en cours	Crédits utilisés	Promesses
1970	20 900	17 186	9 486	27 279	13 338	2 325
1971	20 274	16 595	9 501	30 492	12 937	459
1972	31 007	25 417	7 141	31 769	16 652	8 200
1973	50 428	42 851	18 068	42 640	19 527	16 300
1974	54 812	42 582	23 534	62 587	27 171	2 579
1975	65 422	53 384	20 058	68 253	27 367	7 214
1976	55 473	46 140	31 786	92 991	37 952	10 859
1977	23 067	19 317	16 216	94 455	42 454	3 984
1978	47 739	38 864	21 191	100 947	48 815	1 613

Affaires examinées (en pour cent).

A. Répartition suivant la nature des biens

ANNÉES	Equip. et us. ind. métaux	Centrales et mat. électr.	Matériel téléphonique	Usines chimiques	Matériel textile	Matériel de verreries	Navires	Matériel roulant	Divers	Equip. non déterminés
1970	23,4	8,6	8,6	15,9	5,3	2,9	13,8	0,9	20,6	—
1971	18,9	12,6	2,7	13,7	4,0	3,8	19,1	8,2	10,7	6,3
1972	15,6	19,6	11,8	7,2	3,6	0,3	0,6	5,8	21,7	13,8
1973	12,5	10,1	0,9	7,1	3,9	—	22,2	3,7	27,7	11,9
1974	17,3	9,9	3,8	21,0	8,0	—	21,2	5,1	12,1	1,6
1975	16,5	10,6	8,1	14,3	7,1	—	4,4	4,9	24,3	9,8
1976	22,2	9,0	1,5	34,4	8,7	6,5	—	3,1	11,5	3,1
1977	7,8	6,9	—	36,8	4,8	—	—	12,1	23,8	7,8
1978	12,6	33,3	—	9,8	12,2	—	2,5	4,2	21,4	4,0

B. Répartition géographique (en pour cent)

C. Répartition suivant l'importance des marchés (en pour cent)

ANNEES	Europe occident.	Europe orient.	Amérique du Nord	Amérique du Sud	Afrique	Asie	Jusqu'à 100	+100 à 500	+500 et plus de 1 000	Montants non déterminés
1970	17,8	10,4	10,6	6,7	20,4	34,1	15,3	40,7	44,0	—
1971	21,0	4,5	4,6	20,3	31,5	18,1	15,0	32,5	46,2	6,3
1972	19,9	24,8	5,1	9,5	30,1	10,6	9,6	19,6	57,0	13,8
1973	15,4	13,1	2,2	17,3	38,7	13,3	6,3	22,4	59,4	11,9
1974	16,7	9,7	0,8	8,6	50,7	13,5	9,9	24,5	64,0	1,6
1975	5,5	18,1	1,0	10,6	45,6	19,2	4,9	10,8	74,5	9,8
1976	11,5	12,6	3,6	13,6	42,3	16,4	7,7	18,2	71,0	3,1
	Pays industrialisés (+C.E.E.)		Pays à économie d'Etat		Pays membres de l'OPEC	Pays en voie de dévelop				
1976	8,1		11,4		30,5	50,0	7,7	18,2	71,0	3,1
1977	17,3		11,3		21,2	50,2	11,7	30,7	49,8	7,8
1978	2,5		15,3		31,2	51,0	5,0	6,5	84,5	4,0

19. — Office national du Dueroire.

 Activité en matière d'exportation ⁽¹⁾.

(Source : Office national du Dueroire.)

ANNÉES	Opérations assurées		Engagements en fin d'année			Primes encaissées (3)
	Nombre	Montant	Réels	Potentiels (2)	Totaux	
(× 1 000 000 F)						
1969	17 258	16 913	32 269	16 705	48 974	288,1
1970	24 389	25 623	39 528	18 976	58 504	369,1
1971	29 312	23 323	42 635	20 886	63 521	323,2
1972	30 916	24 290	45 288	23 765	69 053	289,3
1973	31 525	28 780	50 148	25 507	75 655	338,7
1974	48 005	49 771	62 730	32 584	95 314	460,0
1975	21 371	63 496	83 307	192 229	275 536	700,7
1976	23 232	94 753	126 884	253 401	380 285	1 297,2
1977	23 858	147 574	165 888	282 444	448 332	1 365,2
1978	23 383	99 015	188 115	238 538	426 653	1 390,0

Répartition des opérations assurées suivant leur nature économique.

ANNÉES	Biens de production					Biens de consomm.	Biens d'équipement					Services et crédits financiers	Total général
	Ind. chim.	Ind. métall.	Ind. textile	Ind. div.	Total		Matér. électr.	Matér. div. (4)	Mach. outils e.a.	Compl. industr.	Total		
Nombre d'affaires													
1969	1 608	4 753	1 681	1 948	9 990	3 695	518	1 601	1 395	9	3 523	50	17 258
1970	1 487	6 231	1 912	3 773	13 403	6 663	630	1 609	1 945	12	4 196	127	24 389
1971	1 882	5 750	1 964	3 527	13 123	10 557	472	2 068	2 939	14	5 493	139	29 312
1972	1 984	8 933	1 890	3 467	16 274	9 970	632	1 656	2 262	8	4 558	114	30 916
1973	2 690	9 289	1 842	3 819	17 640	8 807	738	1 520	2 682	16	4 956	122	31 525
1974	4 664	7 800	1 569	10 933	24 966	16 580	806	1 571	3 894	23	6 294	165	48 005
1975	1 312	4 464	1 203	2 421	9 400	6 498	962	2 534	1 861	15	5 372	101	21 371
1976	1 724	5 593	1 269	2 743	11 329	6 260	1 386	2 415	1 343	21	5 165	478	23 232
1977	2 118	5 473	1 254	2 196	11 041	7 571	1 025	2 432	1 405	31	4 893	353	23 858
1978	2 097	5 619	1 210	1 915	10 841	7 958	989	1 883	1 330	33	4 235	349	23 383
Montants des marchés (× 1 000 000 F)													
1969	773,4	1 275,9	499,6	454,0	3 002,9	976,3	1 769,7	4 416,7	1 649,1	4 138,4	11 973,9	959,4	16 912,5
1970	790,8	1 927,3	667,5	1 071,2	4 456,8	1 926,1	4 489,7	6 460,1	595,3	3 644,8	15 189,9	4 050,4	25 623,2
1971	750,8	1 710,9	667,4	1 624,0	4 753,1	3 880,1	2 073,1	3 429,8	2 534,6	4 855,6	12 893,1	1 796,3	23 322,6
1972	643,7	2 285,2	662,5	1 198,9	4 790,3	3 465,8	1 595,8	6 316,7	3 009,5	4 576,8	15 498,8	534,6	24 289,5
1973	827,3	3 272,0	865,9	1 914,3	6 879,5	4 270,2	2 173,9	3 908,3	3 503,5	7 817,9	17 403,6	226,8	28 780,1
1974	2 191,1	5 217,3	1 100,3	5 326,2	13 834,9	7 821,4	3 212,8	8 744,7	5 436,3	10 116,4	27 510,2	604,7	49 771,2
1975	680,1	4 416,5	821,3	1 964,6	7 882,5	10 920,6	4 368,9	14 390,8	4 323,5	18 657,1	41 740,3	2 952,4	63 495,8
1976	853,9	6 816,7	1 062,9	2 789,5	11 523,0	14 681,7	6 359,9	7 209,5	2 808,7	39 420,5	55 798,6	12 749,9	94 753,2
1977	1 186,6	7 797,0	1 453,7	2 510,5	12 947,8	12 626,2	4 810,7	9 837,7	4 761,9	81 338,8	100 749,1	21 251,0	147 574,1
1978	1 095,4	7 298,6	1 592,1	2 104,1	12 090,2	12 048,3	3 641,0	8 523,6	4 654,2	44 955,1	61 773,9	13 102,3	99 014,7

(1) (2) (3) (4) Voir notes page 460.

19. — Office national du Ducroire (suite).

Nombre des opérations assurées par importance.

ANNÉES	Montant des marchés (× 1 000 000 F)									Total
	Jusqu'à 0,5	+ 0,5 à 1	+ 1 à 5	+ 5 à 10	+ 10 à 25	+ 25 à 50	+ 50 à 100	+ 100 à 500	+ 500	
1969	14 412	1 318	1 273	105	80	32	17	15	6	17 258
1970	20 997	1 571	1 477	162	94	32	20	28	8	24 389
1971	25 794	1 611	1 526	184	128	26	20	17	6	29 312
1972	27 278	1 726	1 557	167	118	35	15	14	6	30 916
1973	27 022	2 086	1 984	210	126	38	25	29	5	31 525
1974	35 124	8 840	3 321	335	220	93	29	37	6	48 005
1975	14 599	3 287	2 688	381	245	69	39	37	26	21 371
1976	15 859	3 485	3 163	364	204	53	35	33	36	23 232
1977	15 663	3 828	3 456	441	245	92	48	45	40	23 858
1978	15 154	4 003	3 386	370	228	108	57	48	29	23 383

Répartition géographique des opérations garanties et des engagements réels.

ANNÉES	Opérations garanties					Engagements réels				
	Europe occidentale	Europe orientale	Amérique	Afrique	Asie Océanie	Europe occidentale	Europe orientale	Amérique	Afrique	Asie Océanie

(en pour cent)

1969	19,8	14,0	36,1	10,7	19,4	18,2	24,6	27,1	7,5	22,6
1970	13,9	13,6	24,8	30,7	17,0	16,6	23,5	28,1	11,3	20,5
1971	13,1	5,4	24,5	40,1	16,9	16,3	19,0	28,4	17,7	18,6
1972	16,5	5,5	35,1	26,7	16,2	17,0	14,0	31,8	17,6	19,6
1973	16,7	5,4	17,9	47,2	12,8	18,1	10,9	26,0	25,9	19,1
1974	9,6	11,1	21,8	45,7	11,8	15,5	9,4	25,4	32,5	17,2
1975	12,0	9,2	10,4	43,0	25,4	14,7	9,0	18,8	36,6	20,9
1976	12,7	11,2	11,4	31,9	32,8	14,3	10,5	14,6	31,8	28,8
1977	6,7	5,9	6,4	27,4	53,6	12,1	9,6	12,0	37,1	29,2
1978	10,9	3,9	12,7	48,4	24,1	12,3	7,8	12,2	42,5	25,2

(1) Assurance directe des risques à l'exportation, pour le compte de l'O.N.D. et pour le compte de l'Etat (réassurance, investissement, risque de change et financement non compris).

(2) Jusqu'en 1974, promesses relatives à des marchés en négociation ; à partir de 1975 promesses et avis favorables relatifs à des marchés en négociations.

(3) Montant net des primes après déduction des primes ristournées, des primes cédées pour réassurance et des provisions.

(4) Matériel de transport, matériel pour l'industrie de la construction, de manutention et agricole.

20. — Assurances sur la vie.

I. Nombre d'entreprises agréées au 31 décembre.

(Source : Office de Contrôle des Assurances.)

ENTREPRISES	Sociétés belges						Sociétés étrangères					
	1973	1974	1975	1976	1977	1978	1973	1974	1975	1976	1977	1978
Sociétés anonymes	78	78	78	80	70	69	27	28	26	26	13	15
Sociétés coopératives	1	1	1	1	1	1	—	—	—	—	—	—
Mutuelles	6	6	6	6	6	6	5	5	5	5	5	5
Divers	—	—	—	—	1	1	—	—	—	—	—	—
Total :	85	85	85	87	78	77	32	33	31	31	18	20

II. Polices et capitaux ou rentes assurés.

SITUATION AU 31 DECEMBRE	A. Assurances individuelles						B. Assurances de groupes	
	I. Assurances de capitaux				II. Assu- rances de rentes			
	a) En cas de décès		b) En cas de vie				Assurances de capitaux	Assurances de rentes
	Grande branche avec ou sans participation	Branche populaire avec ou sans participation (1)	Grande branche	Branche populaire				

1. Nombre de polices

a) Sociétés belges.							
1973	1 378 192	1 097 568	27 010	2 333	17 903	1 137 221	218 961
1974	1 468 159	1 075 454	34 651	2 294	19 220	1 198 674	216 021
1975	1 503 599	1 039 665	35 320	1 970	20 373	1 238 261	210 388
1976	1 608 882	1 003 036	35 355	4 797	20 832	1 265 279	192 274
1977 (2)	2 686 958	1 085 862	38 262	4 279	753 918	1 353 539	193 382
1978 (2)	2 801 726	1 047 741	37 360	3 594	710 800	1 480 854	174 832
b) Sociétés étrangères.							
1973	730 334	259 318	17 805	4 865	6 405	38 379	27 099
1974	721 178	230 371	8 920	4 157	7 119	41 715	28 162
1975	718 057	206 115	8 601	3 785	7 251	41 193	30 423
1976	713 383	201 716	7 854	3 394	8 261	47 801	31 045
1977	452 712	76 168	4 147	267	7 147	41 764	25 627
1978	466 885	72 099	4 013	250	7 614	43 713	27 276

2. Montant des capitaux ou des rentes assurés : (× 1 000 000 F)

a) Sociétés belges.							
1973	291 707	8 768	3 175	25	301	322 780	4 453
1974	346 836	9 603	4 344	24	332	374 390	4 740
1975	406 134	10 300	5 216	20	364	448 697	4 997
1976	490 731	10 794	5 843	18	374	512 937	5 166
1977 (2)	898 610	12 203	7 219	58	962	585 531	5 691
1978 (2)	1 044 502	12 412	8 841	51	975	675 728	5 857
b) Sociétés étrangères.							
1973	114 796	1 593	1 970	63	84	14 814	1 884
1974	126 574	1 394	1 451	57	90	17 945	2 243
1975	140 033	1 219	1 463	54	85	21 902	2 535
1976	155 480	1 188	1 476	50	98	28 106	2 805
1977	122 541	358	1 254	4	94	25 908	3 288
1978	139 028	326	1 416	3	118	30 734	3 885

(1) Les sociétés belges ne pratiquent pas la branche populaire avec participation.

(2) Comprend les chiffres relatifs à une institution publique.

(3) Les chiffres de 1973 à 1977 ont été rectifiés en 1978.

20. — Assurances sur la vie (suite).

III. Postes principaux des bilans ⁽¹⁾ et comptes de résultats.

RUBRIQUES	Sociétés belges				Sociétés étrangères			
	1975	1976	1977	1978	1975	1976	1977	1978
(× 1 000 000 F)								
A. Bilans :								
1. <i>Actif :</i>								
Immobilisé (2)	18 055	20 768	19 637	—	4 213	2 910	2 461	—
Prêts hypothécaires	37 217	45 618	62 661	—	9 476	8 710	7 826	—
Prêts sur polices	4 232	4 869	5 459	—	736	655	424	—
Valeurs mobilières (3)	68 959	75 800	95 357	—	16 680	14 581	13 182	—
2. <i>Passif :</i>								
Réserves mathématiques	123 457	143 312	188 543	—	29 286	25 291	23 200	—
Réserves pour sinistres à régler	697	776	982	—	162	198	428	—
Réserve technique de participation (4)	82	53	—	—	74	84	—	—
Fonds de bénéfices aux assurés participants (4)	1 591	1 788	—	—	255	237	—	—
Réserve de garantie	6	7	7	—	2	2	—	—
B. Comptes de résultats :								
1. <i>Débit :</i>								
Prestations (5)	9 652	10 684	13 034	14 296	1 925	1 666	1 519	1 697
Augmentation de la réserve mathématique (nette)	12 919	13 783	23 823	21 309	2 398	2 077	2 609	2 470
	(6)		(7)					
2. <i>Crédit :</i>								
Primes échues	20 958	23 082	29 008	32 257	4 486	4 046	3 948	4 443
Produits des placements	9 052	10 859	14 274	16 209	2 296	2 035	1 699	2 016
3. <i>Solde créditeur net</i>	1 507	1 227	1 557	1 998	251	179	188	295

(1) A partir de l'exercice 1978, la situation bilantaire des entreprises multibranches, dans sa partie relative à l'activité d'assurance sur la vie n'a plus fait l'objet d'un dépouillement par l'O.C.A.

(2) Immeubles, mobilier, matériel, frais de 1^{er} établissement.

(3) Y compris le cautionnement déposé en valeurs mobilières.

(4) Incorporés dans le poste « Réserves mathématiques » à partir de 1977.

(5) Capitaux payés, arrrages de rentes, rachats payés.

(6) L'augmentation ne correspond pas à celle pouvant être déduite des réserves mathématiques au bilan, en raison d'une correction apportée aux réserves mathématiques de 1975.

(7) L'augmentation ne correspond pas à celle pouvant être déduite des réserves mathématiques au bilan, par le fait de l'introduction des réserves mathématiques d'une institution publique en 1977.

21. — Assurance obligatoire de la responsabilité civile en matière de véhicules automoteurs.

(Source : Office de Contrôle des Assurances.)

SPÉCIFICATIONS	1969	1970	1971	1972	1973	1974	1975	1976	1977	1978
(× 1 000 000 F)										
Services publics d'autobus, services spéciaux d'autobus, services d'autocars										
<i>Affaires directes.</i>										
Nombre de véhicules assurés (× 1 000) ...	12,6	13,6	14,5	14,5	15,6	15,7	15,6	16,0	15,7	16,4
Primes émises	220,5	236,4	247,6	264,5	288,3	338,4	389,7	428,2	456,0	389,5
Montant des sinistres payés	111,4	127,3	100,3	109,5	143,0	146,3	176,7	168,4	176,7	188,6
Evaluation des sinistres en suspens	319,2	360,9	389,5	441,3	496,9	552,1	595,9	665,8	729,9	731,9
Réserves pour les risques en cours	69,7	63,8	56,3	63,7	88,3	103,3	122,0	130,2	143,0	121,7
Commissions payées	26,4	20,9	29,7	30,7	31,7	33,9	39,3	42,8	44,6	38,2
Frais généraux	32,7	38,9	45,7	51,2	60,7	77,7	88,1	80,0	69,1	72,8
<i>Affaires cédées en réassurance.</i>										
Primes cédées	48,1	43,0	40,6	69,8	81,2	95,6	103,2	103,6	116,9	72,5
Commissions reçues	11,7	10,1	10,9	17,7	19,5	26,1	29,8	31,2	27,2	16,9
Quote-part des réassureurs dans les sinistres réglés	17,1	38,1	32,1	22,2	43,6	34,2	42,8	41,8	55,0	37,2
Quote-part des réassureurs dans la réserve pour les sinistres à régler	120,8	122,6	135,7	136,2	170,6	199,7	242,0	255,7	257,6	190,4
Quote-part des réassureurs dans la réserve pour les risques en cours	8,7	9,6	2,9	3,6	15,0	19,8	24,9	22,2	22,5	10,3
<i>Affaires acceptées en réassurance.</i>										
Primes acceptées	17,8	19,3	13,1	52,0	44,1	54,3	63,1	64,9	68,9	31,7
Commissions payées	4,7	3,0	2,5	11,2	10,6	15,1	20,8	23,0	23,8	6,2
Quote-part dans les sinistres réglés	5,7	13,7	10,0	14,8	21,8	20,2	26,5	24,9	31,7	14,8
Quote-part dans la réserve pour les sinistres à régler	56,0	50,6	52,0	90,4	84,5	109,1	130,1	128,3	125,5	81,0
Quote-part dans la réserve pour les risques en cours	2,0	3,9	2,5	5,1	15,7	16,8	22,0	19,8	19,9	7,4

Taxis et voitures de louage

<i>Affaires directes.</i>										
Nombre de véhicules assurés (× 1 000) ...	7,6	8,0	7,9	8,3	8,3	8,4	8,0	8,0	7,5	7,6
Primes émises	82,9	95,7	95,8	96,7	107,1	120,7	138,7	131,4	142,1	168,5
Montant des sinistres payés	60,4	63,2	58,9	68,0	73,2	96,3	123,9	99,8	106,3	118,6
Evaluation des sinistres en suspens	135,9	157,1	174,0	180,1	200,7	260,8	262,9	287,7	315,1	351,7
Réserves pour risques en cours	37,2	39,0	38,7	38,2	48,6	47,1	56,2	53,2	54,2	64,9
Commissions payées	10,4	11,2	12,0	10,6	11,1	11,4	12,7	11,5	12,3	14,4
Frais généraux	13,2	16,0	17,5	21,0	22,1	25,3	29,8	29,6	33,6	36,1
<i>Affaires cédées en réassurance.</i>										
Primes cédées	19,9	18,0	15,3	19,3	20,3	20,5	21,7	17,8	21,5	22,1
Commissions reçues	4,4	4,3	4,3	4,1	4,6	5,1	4,9	3,8	4,3	4,6
Quote-part des réassureurs dans les sinistres réglés	10,8	10,6	11,7	10,3	12,1	17,8	29,5	22,3	16,5	16,2
Quote-part des réassureurs dans la réserve pour les sinistres à régler	33,1	40,8	25,5	42,7	52,2	68,4	78,8	75,2	78,9	95,3
Quote-part des réassureurs dans la réserve pour les risques en cours	5,9	5,2	2,3	2,8	3,2	3,5	3,6	2,5	2,1	1,9
<i>Affaires acceptées en réassurance.</i>										
Primes acceptées	2,3	2,2	1,1	3,2	2,3	3,2	3,7	3,2	2,6	1,6
Commissions payées	0,6	0,6	0,3	0,7	0,6	0,9	1,2	1,2	1,0	0,4
Quote-part dans les sinistres réglés	2,4	2,1	0,8	1,2	2,3	1,3	3,6	3,9	1,0	1,3
Quote-part dans la réserve pour les sinistres à régler	7,9	6,0	6,0	9,0	8,7	10,5	11,1	10,5	11,9	14,8
Quote-part dans la réserve pour les risques en cours	0,8	0,8	0,4	0,9	0,9	1,1	1,2	1,0	1,0	0,4

21. — Assurance obligatoire de la responsabilité civile en matière de véhicules automoteurs (suite).

SPECIFICATIONS	1969	1970	1971	1972	1973	1974	1975	1976	1977	1978
(× 1 000 000 F)										
Transports de choses pour compte de tiers										
<i>Affaires directes.</i>										
Nombre de véhicules assurés (× 1 000) ...	33,2	35,0	35,3	37,8	42,8	44,8	41,3	41,8	42,3	39,3
Primes émises	783,6	893,0	928,7	994,6	1 149,0	1 331,3	1 356,7	1 510,8	1 607,3	1 498,3
Montant des sinistres payés	440,5	474,5	482,8	516,6	563,8	668,1	740,1	713,6	815,3	760,2
Evaluation des sinistres en suspens	1 090,8	1 218,0	1 356,2	1 516,3	1 717,5	1 943,3	2 188,1	2 437,5	2 644,6	2 775,6
Réserves pour les risques en cours	315,0	348,1	378,5	405,1	471,2	549,4	551,8	614,5	657,5	621,0
Commissions payées	107,3	106,2	115,5	120,7	127,9	133,4	140,1	154,3	165,2	150,7
Frais généraux	106,2	136,8	167,2	180,4	225,5	268,5	280,1	252,0	210,2	208,2
<i>Affaires cédées en réassurance.</i>										
Primes cédées	122,4	127,9	124,0	157,1	178,6	179,3	156,8	159,5	222,3	161,3
Commissions reçues	23,7	26,4	26,2	33,7	36,9	42,6	39,9	38,8	48,1	36,2
Quote-part des réassureurs dans les sinistres réglés	96,7	84,5	106,8	105,3	106,8	118,0	103,1	74,8	167,9	104,3
Quote-part des réassureurs dans la réserve pour les sinistres à régler	296,0	305,2	300,3	317,3	362,3	381,6	408,2	458,0	497,2	494,8
Quote-part des réassureurs dans la réserve pour les risques en cours	36,5	35,7	24,7	41,6	41,9	46,0	44,8	39,7	48,9	32,5
<i>Affaires acceptées en réassurance.</i>										
Primes acceptées	5,9	3,3	2,7	30,3	40,7	48,8	46,6	46,1	49,6	17,6
Commissions payées	1,9	0,8	0,8	8,7	11,4	16,7	18,3	20,2	18,4	4,2
Quote-part dans les sinistres réglés	2,9	2,1	1,7	7,8	15,0	15,7	25,6	18,9	29,0	6,9
Quote-part dans la réserve pour les sinistres à régler	13,1	11,8	5,4	23,5	37,7	57,8	65,3	74,8	78,9	44,0
Quote-part dans la réserve pour les risques en cours	1,9	1,7	1,4	13,4	20,2	22,2	22,8	18,4	20,7	7,2
Transports de choses pour compte propre										
<i>Affaires directes.</i>										
Nombre de véhicules assurés (× 1 000) ...	418,1	426,4	385,7	384,3	379,8	398,9	404,0	398,2	402,7	405,5
Primes émises	2 122,3	2 252,7	2 122,8	2 247,8	2 506,1	2 948,3	3 217,6	3 587,8	3 873,9	3 511,4
Montant des sinistres payés	1 169,4	1 308,6	1 161,1	1 194,7	1 270,0	1 440,9	1 502,4	1 601,4	1 696,0	1 753,5
Evaluation des sinistres en suspens	2 695,8	2 976,0	2 918,4	3 163,2	3 499,8	3 930,6	4 332,6	4 573,4	4 974,0	5 767,7
Réserves pour les risques en cours	898,0	954,6	963,2	970,8	1 083,7	1 282,2	1 364,8	1 520,0	1 645,1	1 512,6
Commissions payées	363,8	362,8	353,6	365,5	386,2	415,1	447,9	498,0	522,9	466,9
Frais généraux	332,3	370,9	394,3	417,6	509,3	596,8	660,7	717,0	697,2	686,8
<i>Affaires cédées en réassurance.</i>										
Primes cédées	346,1	373,0	356,4	359,5	385,3	403,1	396,4	438,3	527,3	392,4
Commissions reçues	64,6	71,0	69,8	71,2	73,4	78,6	81,9	86,0	105,0	75,8
Quote-part des réassureurs dans les sinistres réglés	225,1	232,9	247,0	219,9	255,8	248,8	237,8	240,2	258,4	229,3
Quote-part des réassureurs dans la réserve pour les sinistres à régler	709,2	711,6	734,2	710,5	809,5	878,2	866,5	855,3	816,6	965,0
Quote-part des réassureurs dans la réserve pour les risques en cours	117,6	98,8	78,0	100,9	98,2	102,5	100,7	106,3	118,3	82,3
<i>Affaires acceptées en réassurance.</i>										
Primes acceptées	24,1	23,7	37,8	71,2	78,1	90,0	110,8	125,6	139,6	95,5
Commissions payées	7,4	6,8	11,7	22,3	21,5	25,9	30,2	35,4	38,2	20,0
Quote-part dans les sinistres réglés	15,1	16,0	19,8	33,5	30,4	48,1	48,3	50,6	59,0	52,8
Quote-part dans la réserve pour les sinistres à régler	45,9	42,6	55,6	81,0	101,1	111,7	128,0	166,0	196,7	153,5
Quote-part dans la réserve pour les risques en cours	10,6	11,3	17,8	32,8	36,2	36,2	47,4	50,6	56,0	34,8

21. — Assurance obligatoire de la responsabilité civile en matière de véhicules automoteurs (suite).

SPÉCIFICATIONS	1971	1972	1973	1974	1975	1976	1977	1978
(× 1 000 000 F)								
Voitures ⁽¹⁾								
<i>Affaires directes.</i>								
Nombre de véhicules assurés (× 1 000)	2 141,3	2 251,0	2 446,9	2 497,1	2 625,7	2 787,6	2 920,5	3 023,5
Primes émises	10 282,1	11 618,2	13 764,5	16 908,1	19 852,9	22 532,0	24 871,0	27 771,0
Montant des sinistres payés	5 093,1	5 775,7	6 933,3	7 482,9	9 169,5	10 306,0	12 090,2	13 394,7
Evaluation des sinistres en suspens	13 980,6	16 603,5	19 715,5	23 064,7	27 367,3	31 511,0	35 968,8	41 251,3
Réserves pour les risques en cours	4 196,6	4 871,8	5 795,5	7 177,3	8 378,1	9 498,5	10 499,7	11 843,3
Commissions payées	1 994,3	2 173,1	2 455,8	2 824,6	3 306,1	3 735,7	4 059,9	4 436,0
Frais généraux	1 894,0	2 173,9	2 785,1	3 506,1	4 230,4	4 717,2	5 317,7	5 735,7
<i>Affaires cédées en réassurance.</i>								
Primes cédées	1 829,0	2 084,0	2 421,4	2 531,3	2 551,2	2 884,3	3 695,2	3 429,0
Commissions reçues	392,6	438,5	496,2	533,9	553,1	586,3	760,5	666,2
Quote-part des réassureurs dans les sinistres réglés	1 013,9	1 144,3	1 364,8	1 323,2	1 607,7	1 640,6	2 131,7	2 035,9
Quote-part des réassureurs dans la réserve pour les sinistres à régler	2 882,1	3 631,2	4 314,1	4 884,1	5 399,0	5 371,2	5 906,8	5 431,6
Quote-part des réassureurs dans la réserve pour les risques en cours	382,7	453,0	585,3	615,4	512,4	561,4	593,5	553,8
<i>Affaires acceptées en réassurance.</i>								
Primes acceptées	275,0	460,8	613,8	625,6	738,2	760,8	812,4	697,1
Commissions payées	74,0	125,9	171,2	179,8	219,9	229,9	239,1	154,2
Quote-part dans les sinistres réglés	82,8	202,1	260,1	288,2	339,6	359,8	457,9	382,5
Quote-part dans la réserve pour les sinistres à régler	259,0	451,4	707,5	812,8	945,0	1 136,0	1 266,0	1 121,9
Quote-part dans la réserve pour les risques en cours	81,7	167,5	234,3	207,2	291,6	293,9	312,5	252,2
Motos et cyclomoteurs ⁽¹⁾								
<i>Affaires directes.</i>								
Nombre de véhicules assurés (× 1 000)	443,5	463,3	515,4	570,5	608,6	627,1	580,5	528,3
Primes émises	302,6	339,8	434,0	506,2	679,8	782,3	733,7	882,8
Montant des sinistres payés	177,9	201,5	229,9	277,4	326,2	423,3	512,5	525,3
Evaluation des sinistres en suspens	837,3	881,1	1 036,3	1 306,4	1 730,3	2 098,4	2 403,4	2 602,5
Réserves pour les risques en cours	152,6	160,9	189,0	216,5	278,5	332,8	313,8	308,1
Commissions payées	60,2	64,9	79,4	85,2	113,5	130,5	121,3	145,1
Frais généraux	47,0	67,2	92,9	111,4	154,2	414,1	483,1	481,7
<i>Affaires cédées en réassurance.</i>								
Primes cédées	49,3	66,1	62,1	55,1	69,3	82,5	130,3	92,8
Commissions reçues	11,2	16,1	14,1	11,0	15,6	16,3	22,1	18,3
Quote-part des réassureurs dans les sinistres réglés	27,4	36,1	41,7	38,1	44,4	43,1	75,1	75,7
Quote-part des réassureurs dans la réserve pour les sinistres à régler	192,7	158,4	182,2	242,7	251,3	445,2	295,0	278,8
Quote-part des réassureurs dans la réserve pour les risques en cours	12,2	16,3	17,1	12,2	13,6	16,9	12,8	13,1
<i>Affaires acceptées en réassurance.</i>								
Primes acceptées	2,6	7,2	11,5	10,0	14,3	16,4	9,8	12,5
Commissions payées	0,7	2,0	3,2	3,2	5,6	5,7	2,9	3,0
Quote-part dans les sinistres réglés	1,4	3,6	3,9	5,7	6,3	10,4	18,0	14,0
Quote-part dans la réserve pour les sinistres à régler	5,7	13,5	31,1	53,4	65,1	83,9	74,6	30,5
Quote-part dans la réserve pour les risques en cours	1,2	3,3	5,0	3,5	5,9	8,6	4,1	4,2

¹⁾ L'A.R. du 5 juillet 1967 a étendu le contrôle de l'Etat à l'assurance de la responsabilité civile en matière de voitures pour tourisme et affaires et de motos et cyclomoteurs.

21. — Assurance obligatoire de la responsabilité civile en matière de véhicules automoteurs (suite).

Valeurs représentatives des réserves techniques

SPECIFICATIONS	1971	1972	1973	1974	1975	1976	1977	1978
(× 1 000 000 F)								
Fonds publics	13 140	14 421	16 115	17 007	19 626	19 354	23 062	..
Valeurs du secteur privé	7 110	8 560	9 896	12 206	15 728	18 181	19 551	..
Immeubles	4 251	4 674	5 302	6 548	6 918	8 187	8 365	..
Prêts hypothécaires	1 918	2 370	3 031	3 762	5 074	5 745	7 788	..
Divers	265	314	380	563	374	3 979	4 213	..
<i>Total :</i>	26 684	30 339	34 724	40 086	47 720	55 446	62 979	..

22. — Opérations de capitalisation.

(Source : Office de Contrôle des Assurances.)

RUBRIQUES	1971	1972	1973	1974	1975	1976	1977 (1)	1978
(× 1 000 000 F)								
Primes encaissées :	58,4	86,7	62,4	60,9	44,8	84,2	73,4	74,6
Valeur nominale des contrats sous-crits :	1 308,6	1 469,9	1 377,1	1 406,8	1 484,1	1 688,6	1 855,0	2 007,0
a) Capitalisation pure	1 299,6	1 461,5	1 369,5	1 399,9	1 484,1	1 688,6	1 317,0	1 314,0
b) Capitalisation immobilière ...	9,0	8,4	7,6	6,9	—	—	—	—
c) Capitalisation - prêt	—	—	—	—	—	—	538,0	693,0
Réserves mathématiques :	422,9	443,1	435,5	368,5	359,5	369,0	396,7	403,4
a) Capitalisation pure	414,9	435,4	428,5	363,2	359,5	69,0	385,8	391,0
b) Capitalisation immobilière ...	8,0	7,7	7,0	5,3	—	—	—	—
c) Capitalisation - prêt	—	—	—	—	—	—	10,9	12,4
Cautionnement :	11,2	11,6	11,8	12,0	12,0	13,0	12,9	12,3
Valeurs mises en garantie des réserves mathématiques :	505,7	485,4	497,6	425,7	414,7	452,2	453,7	464,7
a) Fonds publics	95,1	95,7	100,4	102,1	100,3	94,3	106,1	104,3
b) Valeurs mobilières du secteur privé	6,9	4,4	6,6	6,1	7,1	8,7	8,1	4,4
c) Immeubles	39,5	34,6	34,2	33,3	26,1	28,2	21,1	25,7
d) Prêts hypothécaires	362,0	348,8	354,9	282,8	279,8	307,5	315,8	328,4
e) Prêts sur police	1,2	1,2	1,2	0,7	0,7	0,6	0,6	0,4
f) Divers	1,0	—	—	—	—	12,5	1,6	1,5
g) Organisations internationales ..	—	0,7	0,3	0,7	0,7	0,4	0,4	—

23. — Prêts hypothécaires par intervention.

(Source : Office de Contrôle des Assurances.)

SPECIFICATIONS	1971	1972	1973	1974	1975	1976	1977 (1)	1978
(× 1 000 000 F)								
Valeur nominale des prêts :	1 919,8	1 977,3	1 915,0	1 872,3	1 545,6	1 557,8	1 657,0	1 639,0
Fonds de reconstitution	269,9	276,1	297,9	301,1	313,2	328,8	366,9	369,0
Cautionnements	4,9	4,5	4,7	4,5	4,7	6,3	5,0	5,8
<i>Total :</i>	274,8	280,6	302,6	305,6	317,9	335,1	371,9	374,8
<i>Valeurs représentatives.</i>								
Fonds publics	48,8	45,6	48,8	52,7	54,6	63,7	73,1	56,9
Valeurs du secteur privé	0,6	0,9	0,6	0,5	0,4	0,4	0,4	0,4
Immeubles	36,0	37,4	31,0	29,9	31,5	20,1	25,8	38,9
Prêts hypothécaires	197,0	210,0	242,4	248,6	253,5	284,6	297,8	294,2
Divers	1,0	—	—	—	—	—	—	—
Organisations internationales	0,4	0,2	0,2	0,3	0,1	0,1	0,1	0,4
<i>Total :</i>	283,8	294,1	323,0	332,0	340,1	368,9	397,2	390,8

(1) Depuis 1977, les chiffres ont été adaptés du fait que l'on dispose à partir de cette année de données plus détaillées grâce aux renseignements reçus à la suite de la communication de l'O.C.A.-HYP/CAP 1 du 24 juillet 1978.

24. — Fonds communs de placement.

Situation au 31 décembre.

A. — Fonds communs belges.

(Source : Commission bancaire.)

SPECIFICATIONS	1970	1971	1972	1973	1974	1975	1976	1977	1978
----------------	------	------	------	------	------	------	------	------	------

I. Nombre et composition des Fonds communs.

Nombre de sociétés de gestion	5	5	5	6	6	6	6	6	6
Nombre de fonds	10	10	10	11	11	10	11	8	8

(× 1 000 000 F)

Répartition des actifs :

a) liquidités	410	260	168	804	921	582	751	324	355
b) valeurs mobilières	4 215	4 509	5 015	3 819	2 552	3 433	2 846	2 929	2 920
1. classées selon leur nature (1)									
valeurs à revenu variable ...	2 552	2 779	3 208	2 253	1 292	2 291	1 802	1 293	1 359
valeurs à revenu fixe	1 663	1 730	1 807	1 566	1 260	1 142	1 044	1 636	1 561
2. classées par nationalité (2)									
valeurs belges	1 239	1 422	1 441	1 178	723	1 198	946	1 145	1 335
valeurs étrangères	2 976	3 087	3 574	2 641	1 829	2 235	1 900	1 784	1 585
c) total des actifs	4 625	4 769	5 183	4 623	3 473	4 015	3 597	3 253	3 275

II. Evolution, en capital et en revenus, des fonds communs.

(× 1 000 000 F)

A. Evolution en capital.

Souscriptions reçues (3)	230	94	289	554	157	154	246	313	271
Remboursements effectués	- 182	- 117	- 212	- 232	- 218	- 171	- 551	- 453	- 300
Commissions de gestion prélevées.	- 19	- 24	- 26	- 23	- 19	- 20	- 19	- 19	- 19
Apports nets	+ 29	- 47	+ 51	+ 299	- 80	- 37	- 324	- 159	- 48
Actifs mis en gestion (4)	4 780	4 395	4 631	5 293	4 344	3 221	3 478	3 302	3 033
Valeur d'inventaire globale en capital au 31 décembre	4 442	4 580	4 994	4 424	3 258	3 802	3 461	3 081	3 087
Variation de la valeur d'inventaire en capital (5)	- 309	+ 138	+ 414	- 570	- 1 166	+ 544	- 341	- 380	+ 6
Plus-value ou moins-value en capital (6)	- 338	+ 185	+ 363	- 869	- 1 086	+ 581	- 17	- 221	+ 54
B. Evolution en revenus.									
Revenus encaissés (7)	185	181	172	182	212	193	166	183	170
Commissions de gestion prélevées.	- 2	- 2	- 2	- 2	- 3	- 3	- 4	- 1	- 2
Revenus distribuables	183	179	170	180	209	190	162	182	168

B. — Fonds communs étrangers.

SPECIFICATIONS	1970	1971	1972	1973	1974	1975	1976	1977	1978
Nombre de fonds (8)	11	13	15	18	17	17	17	15	14
Souscriptions nettes (× 1 000 000 F) (9)	1 398	6 323	20 138	12 907	2 329	4 575	1 431	- 627(10)	1 359

(1) Selon les critères adoptés par les sociétés de gestion des fonds.

(2) Selon la nationalité de la société, de l'association ou de la collectivité créatrice des titres.

(3) Non compris les proratas de revenus, frais, impôts et commissions payés en plus de la valeur d'inventaire en capital des parts acquises.

(4) Valeur d'inventaire globale au 31 décembre précédent plus les apports nets de l'année.

(5) Différence entre les valeurs d'inventaire globales en capital au 31 décembre de l'année en cours et de l'année précédente.

(6) Valeur d'inventaire globale en capital au 31 décembre déduction faite des actifs mis en gestion, soit la variation de la valeur d'inventaire en capital moins les apports nets.

(7) Y compris les proratas de revenus payés par les souscripteurs.

(8) Fonds dont les parts font l'objet d'une émission publique en Belgique.

(9) Recueillies en Belgique.

(10) En 1977, les remboursements ont été supérieurs aux souscriptions.

25. — Emissions d'actions des sociétés anonymes belges.

(Montants en 1 000 000 F)

ANNÉES	Constitutions				Augmentations de capital				Emissions nettes totales (1)	Réductions de cap.		Dissolutions (2)	
	Nombre	Capital nominal	Montant libéré		Nombre	Montant nominal	Montant libéré			Nombre	Montant nominal	Nombre	Capital nominal
			Total	Espèces			Total	Espèces					
Banques													
1968.....	—	—	—	—	17	2 711,0	2 711,0	1 199,3	2 029,8	4	118,4	—	—
1969.....	2	167,0	167,0	100,0	22	2 136,6	2 136,6	1 762,1	3 015,8	—	—	2	117,0
1970.....	—	—	—	—	16	769,2	769,2	283,3	295,9	1	200,0	2	33,4
1971.....	1	15,0	15,0	15,0	15	835,9	835,9	75,0	97,0	1	75,0	2	24,8
1972.....	2	200,0	200,0	200,0	26	665,7	665,7	386,0	631,7	2	23,0	2	45,9
1973.....	2	150,0	150,0	150,0	26	1 323,3	1 323,3	1 086,5	2 142,5	2	5,0	—	—
1974.....	3	710,0	710,0	414,8	17	522,7	522,7	480,0	973,9	—	—	1	150,0
1975.....	1	1 000,0	1 000,0	—	20	1 150,9	1 150,9	1 046,8	2 277,4	—	—	3	1 120,0
Assurances													
1968.....	1	5,0	1,0	1,0	38	671,4	650,9	49,5	61,0	4	149,6	2	131,0
1969.....	4	65,5	25,5	25,5	22	5 319,9	5 282,0	30,4	55,9	4	23,0	3	13,0
1970.....	3	70,0	70,0	68,0	32	848,3	796,3	152,3	220,3	3	50,5	—	—
1971.....	5	244,3	236,3	61,3	13	225,8	194,8	1,5	62,8	4	26,2	3	60,6
1972.....	2	11,0	3,0	3,0	13	144,2	87,3	40,1	62,4	2	13,6	—	—
1973.....	4	165,0	111,0	61,0	31	815,8	707,9	58,8	121,2	4	19,3	4	171,5
1974.....	10	136,5	92,2	92,2	21	566,1	439,2	209,0	301,2	3	18,0	2	101,7
1975.....	12	206,5	174,3	174,3	13	499,0	415,0	29,0	203,3	1	23,8	7	103,4
Sociétés financières et immobilières													
1968.....	116	1 462,8	1 258,3	436,6	192	5 282,0	5 022,9	1 123,5	2 729,3	23	690,8	69	868,7
1969.....	129	1 463,1	1 295,1	393,1	151	4 201,9	3 938,1	1 938,1	2 604,9	29	407,2	64	679,2
1970.....	118	824,2	771,4	235,3	165	5 167,6	4 884,3	741,6	1 078,8	21	750,9	59	1 131,0
1971.....	18	685,4	357,5	142,3	66	7 135,9	6 812,7	3 770,7	5 576,9	14	443,5	13	730,7
1972.....	25	2 703,6	2 670,8	855,6	80	5 420,6	5 150,6	349,8	1 422,2	12	1 484,9	19	5 187,2
1973.....	38	970,8	640,2	320,1	113	12 562,4	12 477,1	736,8	1 233,4	24	7 289,3	39	4 391,2
1974.....	31	447,6	365,9	92,4	153	4 337,1	4 004,1	1 905,8	2 228,0	18	354,7	63	1 292,6
1975.....	37	774,0	629,1	456,1	128	3 168,6	2 585,9	1 353,1	2 678,9	21	267,2	49	637,7
Commerce de gros et de détail													
1968.....	333	704,2	547,0	336,9	375	5 776,1	4 933,7	955,2	1 293,4	21	247,0	176	687,4
1969.....	388	1 003,7	703,8	385,4	307	6 639,6	6 391,5	1 119,5	1 640,9	28	1 324,5	139	1 476,2
1970.....	481	952,0	715,0	360,3	313	6 050,7	5 858,6	3 099,9	3 475,1	32	447,2	185	602,1
1971.....	414	560,4	455,6	262,1	188	4 669,0	3 962,0	2 149,5	2 724,1	23	203,0	178	1 100,3
1972.....	445	686,6	530,2	283,6	214	3 572,2	3 507,9	914,4	1 203,5	37	418,5	158	290,6
1973.....	454	863,5	594,5	435,8	232	2 317,2	2 188,0	941,0	1 395,4	15	182,0	133	408,1
1974.....	623	1 582,9	1 196,8	721,6	332	8 868,0	7 186,2	2 478,4	3 430,2	43	1 037,6	169	2 203,5
1975.....	642	1 387,2	1 160,4	746,9	308	7 557,6	6 672,0	2 003,4	2 769,4	30	2 243,9	148	376,5
Industrie des métaux													
1968.....	41	489,3	386,0	197,7	228	7 136,0	6 244,2	1 400,0	2 672,7	34	677,8	43	511,1
1969.....	64	2 341,6	2 198,5	136,2	148	3 989,8	3 498,4	1 558,9	1 799,5	17	518,9	52	825,2
1970.....	88	2 245,7	1 991,1	280,1	177	9 786,5	8 709,5	1 569,1	1 979,2	19	656,1	41	4 454,8
1971.....	95	1 208,9	907,8	315,4	137	4 056,8	3 606,4	963,1	1 344,6	23	767,5	27	327,8
1972.....	124	1 098,4	859,9	235,7	105	4 786,9	3 898,8	1 848,3	2 129,0	23	620,5	44	482,7
1973.....	168	1 369,7	1 025,9	418,2	125	3 335,6	2 709,2	933,2	1 409,6	23	446,7	49	926,9
1974.....	100	994,6	640,9	295,2	153	6 715,9	4 428,0	1 798,9	2 096,1	20	298,7	47	1 336,1
1975.....	113	1 053,5	617,0	226,1	115	3 200,4	2 839,9	829,3	1 235,7	17	543,7	41	334,8

(1) Montants libérés en espèces lors des constitutions et augmentations de capital, y compris les primes d'émissions versées en espèces.
(2) Liquidations et fusions.

25. — Emissions d'actions des sociétés anonymes belges (suite).

(Montants en 1 000 000 F)

ANNÉES	Constitutions				Augmentations de capital				Emissions nettes totales (1)	Réductions de cap.		Dissolutions (2)	
	Nombre	Capital nominal	Montant libéré		Nombre	Montant nominal	Montant libéré			Nombre	Montant nominal	Nombre	Capital nominal
			Total	Espèces			Total	Espèces					
Industrie textile													
1968.....	18	174,1	157,3	69,1	67	907,8	865,7	134,6	229,1	8	45,3	38	385,8
1969.....	30	148,0	127,0	64,3	54	493,4	486,2	160,2	241,9	11	82,5	29	214,5
1970.....	32	230,0	203,6	66,8	57	736,0	718,8	159,5	227,1	12	114,0	46	386,1
1971.....	19	92,1	68,9	30,5	29	413,7	407,0	107,7	138,2	5	77,9	17	162,0
1972.....	23	68,6	47,4	25,7	19	733,6	712,2	346,5	392,2	7	390,9	16	145,9
1973.....	20	293,0	284,9	96,0	23	204,9	203,7	137,6	260,9	2	13,1	17	229,6
1974.....	18	399,2	391,0	77,8	23	668,6	578,6	305,8	395,5	6	297,5	21	523,7
1975.....	19	373,0	357,6	75,7	40	606,4	488,5	246,5	395,1	10	153,5	17	447,2
Industrie alimentaire													
1968.....	24	529,1	508,9	22,2	105	3 581,2	3 567,8	440,5	462,8	7	116,6	28	360,3
1969.....	31	318,1	236,8	75,6	61	1 352,8	1 261,4	247,5	439,7	7	97,5	22	315,5
1970.....	27	233,2	180,2	20,4	84	2 252,6	2 154,0	650,4	754,2	10	479,0	34	624,6
1971.....	29	327,1	270,1	158,8	37	780,0	779,0	381,0	545,1	11	350,6	23	143,0
1972.....	31	214,8	213,9	13,2	50	1 243,5	1 048,7	412,2	457,9	9	195,8	26	66,7
1973.....	48	353,0	220,6	112,7	44	1 824,4	1 778,8	777,2	902,4	6	160,3	14	156,8
1974.....	34	598,6	551,7	50,9	43	2 168,9	1 505,0	794,3	920,1	1	60,9	24	671,0
1977.....	38	659,2	639,8	384,3	36	825,2	769,0	506,2	890,6	5	136,4	17	60,2
Industrie chimique													
1968.....	20	743,6	733,2	125,4	96	5 199,2	4 355,0	2 443,6	2 580,1	13	52,4	11	321,1
1969.....	30	1 055,1	345,3	317,0	66	4 681,1	3 222,3	1 261,5	1 666,7	6	22,4	19	202,6
1970.....	19	360,9	108,5	79,6	70	2 596,6	2 317,4	1 702,0	2 788,0	10	188,7	11	63,4
1971.....	16	486,4	470,6	110,1	44	1 579,9	1 009,7	206,4	316,6	9	457,7	18	254,6
1972.....	27	746,5	549,1	164,0	34	1 050,1	833,0	132,9	326,5	2	10,6	9	470,7
1973.....	32	69,5	54,0	24,9	37	2 224,4	2 023,8	620,0	718,2	4	427,3	14	240,2
1974.....	32	707,3	496,2	159,3	42	1 337,8	1 160,0	236,0	432,5	7	330,8	16	199,5
1975.....	23	599,9	217,8	160,3	18	971,2	656,2	590,0	750,3	2	130,0	7	14,6
Electricité													
1968.....	1	100,0	20,0	20,0	6	4 073,7	3 669,0	3 257,0	3 747,7	—	—	—	—
1969.....	—	—	—	—	5	3 095,0	2 155,0	2 152,5	2 799,5	—	—	—	—
1970.....	—	—	—	—	1	1 714,8	1 714,8	1 714,8	1 785,0	—	—	—	—
1971.....	—	—	—	—	5	588,0	588,0	358,3	504,2	—	—	2	51,0
1972.....	2	46,0	46,0	1,0	2	3 699,8	3 699,8	3 699,8	4 634,8	—	—	—	—
1973.....	1	15,0	3,0	3,0	4	3 108,0	2 266,0	2 266,0	3 060,0	—	—	—	—
1974.....	—	—	—	—	3	2 870,3	2 458,5	2 458,5	2 554,2	—	—	—	—
1975.....	1	1,5	1,5	—	—	—	—	—	—	—	—	1	30,0
Industrie du papier et industrie graphique													
1968.....	19	432,9	271,0	45,4	49	776,9	739,0	60,2	112,2	6	36,5	12	82,1
1969.....	10	41,1	35,3	7,5	21	154,4	145,4	44,3	60,8	3	10,4	4	24,2
1970.....	24	173,0	162,9	65,2	39	817,8	754,8	183,2	278,5	3	113,8	8	115,8
1971.....	35	94,2	86,1	18,5	25	158,7	154,2	74,7	93,3	7	61,1	10	45,4
1972.....	38	50,6	38,3	23,2	21	373,9	373,9	41,8	65,1	5	24,6	7	17,2
1973.....	50	127,2	109,1	27,6	18	267,5	236,6	88,6	116,2	6	290,8	10	102,4
1974.....	65	221,7	98,6	67,3	24	260,1	248,2	95,7	163,1	3	9,1	6	17,9
1975.....	53	390,6	381,9	50,2	45	1 111,9	1 070,3	120,6	170,9	5	40,1	19	39,8

(1) Montants libérés en espèces lors des constitutions et augmentations de capital, y compris les primes d'émissions versées en espèces.

(2) Liquidations et fusions.

25. — Emissions d'actions des sociétés anonymes belges (suite).

(Montants en 1 000 000 F)

ANNÉES	Constitutions				Augmentations de capital				Emissions nettes totales (1)	Réductions de cap.		Dissolutions (2)	
	Nombre	Capital nominal	Montant libéré		Nombre	Montant nominal	Montant libéré			Nombre	Montant nominal	Nombre	Capital nominal
			Total	Espèces			Total	Espèces					
Industrie de la construction													
1968.....	39	119,0	112,0	44,3	101	1 507,9	1 498,5	31,4	75,7	5	28,2	14	73,0
1969.....	35	150,4	132,9	83,6	80	1 029,1	1 017,3	151,2	237,4	4	13,2	14	31,5
1970.....	35	141,1	126,8	70,5	93	743,8	662,8	154,8	225,4	8	63,7	10	13,8
1971.....	72	144,4	113,7	48,4	46	241,6	201,7	126,6	175,7	5	90,4	20	66,9
1972.....	84	274,7	218,2	87,0	69	386,2	356,0	170,9	258,6	5	69,0	12	45,6
1973.....	158	646,9	576,1	189,0	75	1 060,4	1 006,7	214,5	404,4	6	30,5	17	88,4
1974.....	116	339,6	212,3	129,3	83	1 000,3	954,7	107,1	240,8	4	23,1	19	38,6
1975.....	134	424,7	225,6	150,9	91	758,0	683,8	233,2	390,0	9	74,2	28	74,4
Industrie du verre													
1968.....	2	109,7	109,4	—	8	56,0	56,0	4,0	4,2	1	5,2	1	1,0
1969.....	—	—	—	—	10	462,3	422,3	15,6	15,6	2	114,8	2	124,7
1970.....	2	17,1	17,1	7,4	5	184,4	184,4	—	7,4	1	0,6	3	3,7
1971.....	—	—	—	—	6	54,3	54,3	0,9	0,9	1	2,2	3	22,0
1972.....	1	1,5	1,5	—	5	3 913,8	3 913,8	405,9	2 255,1	1	112,4	2	1 250,0
1973.....	2	35,0	35,0	15,0	8	761,0	761,0	29,2	44,2	2	226,6	4	708,8
1974.....	2	24,0	24,0	—	5	69,0	69,0	45,3	47,3	2	32,0	—	—
1975.....	4	248,8	52,8	50,1	2	169,8	125,4	66,4	116,5	3	134,8	2	62,0
Industrie du ciment et des agglomérés de ciment													
1968.....	6	64,6	56,6	25,1	20	674,1	673,1	50,7	75,9	1	82,3	3	200,9
1969.....	14	192,0	109,1	40,9	28	414,9	409,7	77,2	118,2	5	100,6	5	24,0
1970.....	10	194,8	150,0	87,3	16	139,2	127,4	59,4	146,8	1	30,0	6	75,0
1971.....	5	22,4	21,1	12,1	5	4,2	4,2	3,0	15,1	1	2,0	3	10,9
1972.....	10	54,2	33,3	19,8	16	796,1	794,0	362,0	405,8	3	137,8	2	46,1
1973.....	12	155,4	98,3	47,8	17	1 200,0	1 194,4	53,2	101,0	3	98,8	2	1 090,8
1974.....	8	28,9	14,9	6,8	15	136,9	69,9	28,9	35,8	2	4,5	7	46,3
1975.....	7	9,3	8,6	4,4	13	206,1	201,3	96,4	100,9	—	—	5	11,9
Transports													
1968.....	47	285,0	146,5	78,4	72	449,7	421,3	30,4	110,3	3	7,7	31	85,7
1969.....	71	331,8	303,8	122,6	56	476,5	439,1	88,4	213,4	11	41,8	18	106,1
1970.....	67	726,8	453,6	193,3	50	626,2	578,2	143,8	352,1	3	45,4	24	112,2
1971.....	64	138,1	117,0	68,0	48	529,6	485,4	191,5	264,1	8	115,2	28	65,1
1972.....	94	440,5	401,7	375,2	50	471,8	469,1	102,5	480,8	9	49,8	16	80,5
1973.....	109	859,0	314,7	251,6	58	610,6	431,1	179,4	431,2	2	0,2	33	405,0
1974.....	119	502,4	400,9	248,0	72	1 140,9	673,7	308,2	573,3	6	42,5	24	266,4
1975.....	99	728,5	301,5	281,6	51	806,0	764,0	259,2	629,1	12	75,8	18	24,6
Total des sociétés anonymes													
1968.....	930	5 947,4	4 806,8	1 596,4	1 712	43 080,3	39 087,4	11 637,6	16 854,4	159	2 440,5	552	4 186,9
1969.....	1 174	8 121,9	6 310,5	2 125,7	1 238	36 632,9	32 778,5	11 313,0	16 015,7	150	3 099,4	490	4 556,8
1970.....	1 317	7 535,9	5 864,1	1 934,0	1 382	34 632,3	32 208,8	11 200,5	14 608,6	152	3 362,6	564	8 384,7
1971.....	1 275	5 780,7	4 522,4	1 850,2	879	23 017,9	20 666,9	8 978,7	13 056,0	139	3 404,1	483	3 498,8
1972.....	1 570	8 419,9	7 390,8	2 973,3	972	30 210,3	28 230,2	10 250,3	16 489,8	157	3 923,8	486	8 736,6
1973.....	1 965	8 810,6	6 367,9	3 276,0	1 137	36 761,0	34 130,3	10 112,1	15 473,5	138	10 326,0	507	10 504,9
1974.....	1 990	9 067,6	7 139,9	3 337,6	1 325	37 778,6	30 818,0	13 712,1	17 924,9	154	3 044,0	554	8 093,9
1975.....	2 032	10 134,6	7 584,7	3 750,4	1 215	26 248,8	23 087,8	9 618,6	15 853,3	151	4 660,1	525	3 989,3

(1) Montants libérés en espèces lors des constitutions et augmentations de capital, y compris les primes d'émissions versées en espèces.

(2) Liquidations et fusions.

26. — Emissions des sociétés belges de personnes à responsabilité limitée.

(Montants en 1 000 000 F)

ANNÉES	Constitutions				Augmentations de capital				Emissions nettes totales (1)	Réductions de cap.		Dissolutions (2)	
	Nombre	Capital nominal	Montant libéré		Nombre	Montant nominal	Montant libéré			Nombre	Montant nominal	Nombre	Capital nominal
			Total	Espèces			Total	Espèces					

Commerce de gros et de détail

1968	796	420,8	394,6	260,8	344	645,5	637,2	56,3	319,2	9	9,5	358	158,9
1969	911	480,5	440,8	273,4	222	396,4	390,1	62,1	336,5	7	7,4	380	215,0
1970	1 103	642,9	598,5	347,4	263	521,6	511,6	117,3	465,0	15	38,0	479	297,9
1971	1 086	541,8	519,8	341,8	145	246,7	240,1	63,5	405,6	15	17,9	397	363,5
1972	1 279	611,1	569,6	449,1	160	216,3	209,5	71,8	521,0	7	4,2	394	233,8
1973	1 340	618,1	561,8	444,7	172	271,8	262,1	99,4	544,3	12	14,1	377	193,3
1974	1 517	712,7	674,8	513,8	216	471,9	458,6	105,6	620,1	14	14,5	407	334,4
1975	1 725	754,8	702,7	594,0	198	293,6	278,3	109,1	704,8	15	23,3	421	479,0

Industrie des métaux

1968	64	61,7	60,7	17,4	70	385,9	385,3	10,1	27,6	2	1,9	38	49,2
1969	111	94,1	88,5	34,6	39	105,5	102,1	9,7	44,3	2	2,0	40	1 669,5
1970	107	120,0	115,0	31,2	49	249,8	249,0	1,4	32,6	1	1,5	44	132,6
1971	124	106,2	103,6	54,3	21	77,2	76,4	28,7	83,0	4	8,0	42	31,7
1972	131	128,2	113,8	67,4	35	116,6	112,4	47,2	114,7	2	3,9	39	136,2
1973	166	91,7	80,5	57,9	37	100,8	100,3	22,8	80,8	2	12,6	58	306,1
1974	151	85,4	82,0	52,0	46	279,2	279,2	24,7	81,1	4	9,8	58	169,9
1975	139	226,1	223,0	45,2	42	90,0	86,2	19,0	65,5	3	3,2	54	188,2

Industrie textile

1968	46	77,2	74,3	15,1	58	286,0	278,0	4,7	19,8	3	5,9	36	55,7
1969	68	66,3	61,5	27,2	24	52,6	51,6	1,7	28,9	3	2,7	53	48,0
1970	68	84,1	80,1	26,0	21	103,5	103,5	5,1	31,2	4	8,9	55	65,9
1971	29	43,0	40,9	18,1	4	37,5	37,2	0,4	18,5	4	5,0	18	31,5
1972	37	57,7	55,8	22,3	7	10,5	10,5	4,1	26,5	3	13,4	21	34,8
1973	32	23,0	18,9	15,1	4	15,5	15,5	5,0	20,1	4	9,4	21	54,4
1974	39	35,8	35,1	27,1	10	12,7	12,7	5,9	33,0	3	12,0	24	42,5
1975	19	35,0	22,2	22,2	11	42,6	42,6	12,7	34,9	5	29,0	24	83,5

Industrie alimentaire

1968	29	48,9	45,6	12,1	31	237,4	237,4	13,9	26,0	3	2,5	29	157,3
1969	29	42,5	42,2	8,7	20	92,1	82,1	12,9	21,6	3	8,5	32	102,6
1970	47	70,8	69,6	19,3	17	61,8	61,8	15,6	35,0	2	3,8	27	29,0
1971	46	46,8	46,8	14,0	19	26,9	24,5	11,1	25,1	3	3,5	23	32,8
1972	68	80,5	74,3	28,3	10	25,4	25,4	13,6	42,0	3	11,4	22	55,0
1973	79	80,1	78,1	26,9	17	53,5	37,5	5,2	32,1	1	1,0	28	53,8
1974	74	59,2	53,2	30,1	9	16,1	16,1	1,6	31,8	2	9,5	31	60,0
1975	64	37,5	32,1	23,8	11	9,3	8,7	2,0	25,9	2	4,1	30	27,6

Industrie du bois

1968	47	50,1	50,0	10,8	35	68,9	68,4	2,9	13,8	—	—	22	16,2
1969	61	66,1	62,6	21,8	23	65,7	65,4	1,2	23,0	—	—	36	31,6
1970	80	56,1	53,5	21,1	28	55,8	55,8	7,8	29,1	1	2,3	31	36,5
1971	57	54,7	51,6	20,3	17	15,9	15,3	5,7	26,2	1	0,3	22	18,4
1972	66	53,1	49,1	31,5	18	25,5	25,4	5,9	37,5	—	—	24	8,7
1973	78	50,1	45,9	26,0	17	18,7	18,7	9,7	38,0	—	—	22	26,0
1974	95	82,3	67,8	42,5	21	72,6	72,6	10,1	154,9	2	0,5	26	56,5
1975	99	66,9	65,8	45,9	26	70,5	70,5	13,1	59,0	1	0,5	24	14,8

(1) Montants libérés en espèces lors des constitutions et augmentations de capital, y compris les primes d'émissions versées en espèces.

(2) Liquidations et fusions.

26. — Emissions des sociétés belges de personnes à responsabilité limitée (suite).

(Montants en 1 000 000 F)

ANNÉES	Constitutions				Augmentations de capital				Emissions nettes totales (1)	Réductions de cap.		Dissolutions (2)	
	Nombre	Capital nominal	Montant libéré		Nombre	Montant nominal	Montant libéré			Nombre	Montant nominal	Nombre	Capital nominal
			Total	Espèces			Total	Espèces					
Industrie de la construction													
1968	128	95,3	88,6	47,9	120	372,5	367,8	40,2	88,2	5	7,1	53	34,6
1969	142	136,8	123,6	67,1	96	173,8	160,0	39,5	106,6	3	4,6	50	66,1
1970	175	169,4	157,6	73,0	147	308,4	293,3	33,7	106,8	6	20,0	57	81,0
1971	334	273,4	247,0	121,7	157	185,2	158,5	67,3	189,1	1	1,8	80	76,1
1972	424	309,1	278,0	170,8	145	253,5	221,6	66,1	236,9	5	12,7	74	38,5
1973	510	393,9	366,7	202,0	136	282,2	274,2	56,5	258,7	4	4,6	84	180,1
1974	511	318,4	294,2	201,7	107	214,6	210,7	59,3	261,3	6	16,8	82	72,4
1975	603	340,1	305,6	243,6	156	284,2	251,9	103,9	347,5	2	12,2	89	78,5

Transports

1968	126	63,3	62,5	25,4	44	85,5	83,8	6,6	32,0	2	2,2	42	49,8
1969	183	78,8	78,0	39,7	29	50,4	50,1	1,9	41,7	1	0,6	48	68,3
1970	237	142,5	139,9	57,4	47	41,4	41,0	4,9	62,4	5	5,4	57	17,8
1971	220	109,2	105,7	54,7	39	37,2	37,1	6,1	60,8	3	3,2	63	42,5
1972	216	91,4	89,7	58,9	35	43,9	42,7	15,1	74,0	1	0,7	41	29,1
1973	223	90,8	88,8	62,6	31	23,4	23,3	15,6	78,3	2	0,6	76	52,0
1974	227	96,5	92,6	64,8	44	45,8	44,6	14,6	79,4	3	3,6	53	35,4
1975	239	111,5	104,1	84,2	47	84,6	77,6	11,7	96,0	2	2,3	50	23,3

Total des sociétés de personnes à responsabilité limitée

1968	1 984	1 207,8	1 150,2	606,0	1 043	2 792,1	2 749,8	203,0	816,9	41	53,1	928	697,6
1969	2 302	1 421,3	1 330,6	727,1	649	1 156,4	1 112,7	165,6	895,0	31	53,0	993	2 396,2
1970	2 811	1 809,9	1 715,1	879,5	798	1 707,4	1 671,4	247,7	1 127,8	44	89,9	1 183	959,3
1971	2 858	1 647,6	1 555,6	931,5	525	742,8	697,2	212,5	1 146,4	40	54,3	976	803,3
1972	3 379	1 812,8	1 687,7	1 192,9	551	859,3	805,6	283,2	1 476,2	34	71,2	952	820,8
1973	3 669	1 978,8	1 811,8	1 249,2	570	995,4	950,3	284,7	1 536,8	39	70,9	1 053	1 176,7
1974	3 850	1 977,5	1 849,0	1 363,3	599	1 289,6	1 265,3	291,9	1 666,3	45	75,1	1 074	1 124,4
1975	4 212	2 197,1	2 044,3	1 474,1	650	1 042,8	975,7	331,0	1 808,4	40	97,7	1 066	1 158,0

(1) Montants libérés en espèces lors des constitutions et augmentations de capital, y compris les primes d'émissions versées en espèces.

(2) Liquidations et fusions.

27. — Constitutions et dissolutions de sociétés.

Aperçu général.

ANNÉES	Sociétés anonymes soc. en comm. par actions		Sociétés de personnes à responsabilité limitée		Sociétés coopératives		Sociétés en nom collectif		Sociétés en commandite simple	
	Consti- tutions	Disso- lutions	Consti- tutions	Disso- lutions	Consti- tutions	Disso- lutions	Consti- tutions	Disso- lutions	Consti- tutions	Disso- lutions
1968	930	552	1 984	928	141	95	31	61	14	10
1969	1 174	490	2 302	993	147	135	29	52	10	8
1970	1 317	564	2 811	1 183	126	160	34	75	12	14
1971	1 275	483	2 858	976	128	141	29	53	17	5
1972	1 570	486	3 379	952	106	134	30	50	10	6
1973	1 965	507	3 669	1 053	112	171	25	51	10	8
1974	1 990	554	3 850	1 074	135	165	32	43	18	10
1975	2 032	525	4 212	1 066	100	128	42	53	16	8

28. — Emissions d'obligations et de bons de caisse des sociétés belges par actions.

ANNÉES	Nouvelles émissions (1)		Reliquats (émissions antérieures) (5)	Rembour- sements	Emissions nettes (2)	Nouvelles émissions (1)		Reliquats (émissions antérieures) (5)	Rembour- sements	Emissions nettes (2)
	Nombre (5)	Montant				Nombre (5)	Montant			
(Montants en 1 000 000 F)										
Banques										
(Emissions continues)						Métallurgie du fer				
1969	—	5 263,5	—	3 161,2	2 102,3	—	—	—	741,7	- 741,7
1970	—	10 550,9	—	6 172,0	4 378,9	—	—	—	769,3	- 769,3
1971	—	9 389,4	—	4 378,5	5 010,9	—	—	—	806,1	- 806,1
1972	—	10 095,2	—	4 850,7	5 244,5	—	—	—	450,8	- 450,8
1973	—	12 826,3	—	6 652,5	6 173,8	3	110,0	—	474,3	- 364,3
1974	—	19 171,1	—	12 913,8	6 257,3	—	—	—	718,0	- 718,0
1975*	—	20 957,6	—	13 806,7	7 150,9	2	265,4	—	187,0	78,4
Sociétés financières et immobilières						Industrie textile				
1969	40	1 956,0	38,5	955,7	1 038,8	6	30,2	4,8	29,0	6,0
1970	34	1 062,9	60,0	756,1	366,8	6	33,5	0,1	30,8	2,8
1971	36	2 467,7	13,3	1 271,3	1 209,7	3	44,0	1,0	26,5	18,5
1972	41	4 448,5	117,5	1 101,2	3 464,8	10	46,3	0,8	72,2	- 25,1
1973	50	3 051,7	1,9	507,7	2 545,9	2	5,6	2,4	20,1	- 12,1
1974	44	1 387,9	7,1	875,2	519,8	1	20,0	0,7	67,4	- 46,7
1975*	54	8 718,0	87,6	1 506,3	7 299,3	1	60,0	5,2	59,4	5,8
Sociétés financières et immobilières						Industrie alimentaire				
(Emissions continues) ⁽³⁾										
1969	—	8 314,8	—	3 860,8	4 454,0	3	138,5	2,4	62,7	78,2
1970	—	11 262,7	—	5 935,5	5 327,2	3	29,0	0,8	73,4	- 43,6
1971	—	10 797,7	—	4 913,2	5 884,5	7	25,9	0,2	42,1	- 16,0
1972	—	10 927,6	—	6 365,7	4 561,9	5	42,1	—	63,1	- 21,0
1973	—	14 519,0	—	8 220,2	6 298,8	4	96,9	0,3	95,0	2,2
1974	—	24 146,2	—	14 576,6	9 569,6	1	25,0	—	41,5	- 16,5
1975*	—	22 926,0	—	13 912,1	9 013,9	6	583,5	—	134,6	448,9
Commerce de gros et de détail						Industrie chimique				
1969	11	566,4	15,7	181,3	400,8	1	3,1	—	61,3	- 58,2
1970	12	413,7	23,1	156,9	279,9	6	699,0	—	44,4	654,6
1971	6	93,7	113,7	221,0	- 13,6	3	3 000,0	1,7	48,5	2 953,2
1972	18	1 232,9	35,0	159,3	1 108,6	3	400,0	9,0	50,6	358,4
1973	13	170,3	12,3	254,6	- 72,0	6	1 029,5	—	48,5	981,0
1974	9	56,2	79,4	234,2	- 98,6	5	242,5	—	207,6	34,9
1975*	9	1 443,5	17,3	718,4	742,4	9	2 294,3	—	25,4	2 268,9
Industrie des fabrications métalliques						Electricité				
1969	9	85,5	1,2	233,7	- 147,0	3	1 015,0	—	579,9	435,1
1970	9	528,6	—	175,4	353,2	5	1 925,5	—	644,7	1 280,8
1971	6	61,5	—	199,9	- 138,4	6	5 200,0	74,5	854,5	4 420,0
1972	13	2 989,3	—	204,3	2 785,0	13	8 883,2	800,0	972,9	8 710,3
1973	3	58,7	—	183,8	- 125,1	10	5 904,9	286,7	1 054,4	5 137,2
1974	12	864,3	4,0	343,3	525,0	11	9 000,0	885,1	1 068,8	8 816,3
1975*	3	59,5	—	171,6	- 112,1	9	9 675,0	—	994,8	8 680,2

(1) Sans les emprunts de conversion et sans les émissions contre paiement en nature.

(2) Emissions nettes : nouvelles émissions + reliquats — remboursements.

(3) Tous les emprunts sous forme d'obligations et de bons de caisse (y compris les émissions non continues) émis par quelques sociétés financières sont repris ci-dessous. Non compris les émissions et remboursements de la S.N.C.I.

28. — Emissions d'obligations et de bons de caisse des sociétés belges par actions (suite).

ANNÉES	Nouvelles émissions (1)		Reliquats (émissions antérieures) (5)	Remboursements	Emissions nettes (2)	Nouvelles émissions (1)		Reliquats (émissions antérieures) (5)	Remboursements	Emissions nettes (2)
	Nombre (5)	Montant				Nombre (5)	Montant			

(Montants en 1 000 000 F)

	Gaz					Transports ⁽⁶⁾				
1969	—	—	—	33,3	- 33,3	—	—	—	3,4	- 3,4
1970	1	400,0	—	46,4	353,6	—	—	—	2,5	- 2,5
1971	1	500,0	—	61,2	438,7	1	10,0	—	2,5	7,5
1972	1	1 000,0	—	64,2	935,8	1	75,0	—	1,3	73,7
1973	—	—	—	81,0	- 81,0	—	—	—	1,3	- 1,3
1974	—	—	—	84,8	- 84,8	3	78,3	—	2,4	75,9
1975*	1	600,0	—	88,8	511,2	1	700,0	150,2	—	850,2

Industrie du papier et industrie graphique

1969	—	—	—	9,8	- 9,8	95	6 484,2	64,7	3 133,6	3 415,3
1970	1	21,0	—	19,9	1,1	86	5 647,7	102,2	3 310,6	2 439,3
1971	2	134,2	0,5	25,9	108,8	85	11 629,5	311,5	4 406,2	7 534,8
1972	3	164,0	—	13,0	151,0	125	20 512,5	1 068,5	3 760,3	17 820,7
1973	5	915,0	—	20,0	895,0	113	13 462,8	408,8	3 928,5	9 943,1
1974	—	—	2,4	99,1	- 96,7	104	12 867,2	1 034,8	4 251,5	9 650,5
1975*	1	250,0	—	176,9	73,1	117	28 606,2	271,0	4 685,2	24 192,0

Sociétés avec activité en Belgique ⁽⁶⁾

Industrie du charbon

1969	—	—	—	3,4	- 3,4	—	13 624,0	—	7 043,1	6 580,9
1970	—	—	—	10,3	- 10,3	—	21 853,2	—	12 139,1	9 714,1
1971	—	—	—	4,3	- 4,3	—	20 248,3	—	9 339,1	10 909,2
1972	—	—	—	1,3	- 1,3	—	21 092,2	—	11 285,5	9 806,7
1973	—	—	—	1,3	- 1,3	—	27 363,9	—	14 905,7	12 458,2
1974	—	—	—	1,4	- 1,4	—	43 365,1	—	27 514,6	15 850,5
1975*	—	—	—	—	—	—	43 939,4	—	27 742,9	16 196,5

Sociétés avec activité en Belgique (Emissions continues) ⁽³⁾

Industrie du ciment et des agglomérés du ciment

1969	5	332,6	0,1	61,1	271,6	1	500,0	—	117,4	(4) 382,6
1970	2	23,0	0,4	63,2	- 39,8	—	—	—	427,4	(4)- 427,4
1971	1	9,0	—	71,5	- 62,5	2	165,0	—	1 579,1	(4)- 1 414,1
1972	3	22,3	—	59,4	- 37,1	3	2 900,0	—	106,5	(4) 2 793,5
1973	2	957,0	1,1	57,9	900,2	—	—	—	97,8	(4)- 97,8
1974	1	0,8	—	61,7	- 60,9	—	—	—	77,9	(4)- 77,9
1975*	2	300,0	0,7	78,0	222,7	3	1 900,0	—	102,6	(4) 1 797,4

Sociétés avec activité à l'étranger (Y compris émissions continues)

Industrie du verre

1969	—	—	—	44,9	- 44,9	96	20 608,3	64,7	10 294,1	10 378,9
1970	—	—	—	137,8	- 137,8	86	27 500,9	102,2	15 877,1	11 726,0
1971	—	—	—	34,0	- 34,0	87	32 042,8	311,5	15 324,3	17 030,0
1972	—	—	—	17,6	- 17,6	128	44 504,7	1 068,5	15 152,3	30 420,9
1973	1	60,0	—	18,2	41,8	113	40 826,8	408,8	18 932,1	22 303,5
1974	—	—	—	6,8	- 6,8	104	56 232,4	1 034,8	31 844,0	25 423,2
1975*	—	—	—	6,7	- 6,7	120	74 445,6	271,0	32 530,7	42 185,9

Total des sociétés belges par actions (Y compris émissions continues) ⁽³⁾ ⁽⁶⁾

(4) Y compris également les émissions et les remboursements de sociétés précédemment soumises au droit du Congo et du Ruanda-Urundi, mais qui actuellement, suite aux lois du 17 juin 1960 et 14 juin 1962, sont régies par la législation belge sur les sociétés.

(5) Concerne uniquement les émissions non continues.

(6) Non compris les émissions et remboursements de la SABENA.

29. — Créances et dettes dans l'économie belge : en cours au 31 déc. (*) (× 1 000 000 000 F).

(Source : Banque nationale de Belgique.)

SECTEURS	Année	Secteurs nationaux non financiers					Etranger
		Entreprises et particul.	Paraétat. d'expl.	Etat (Trésor)	Secteur publ. (autres)	Sécurité sociale	
Secteurs nationaux non financiers.	1976	86,1	7,9	8,8	—	88,2	3,8
Entreprises et particuliers	1977	93,4	10,9	8,9	—	96,4	2,7
Paraétatiques d'exploitation	1976	60,5	2,5	9,1	0,7	0,2	11,1
	1977	57,3	3,0	11,6	0,7	0,2	10,8
Etat (Trésor)	1976	264,4	10,6	—	8,6	24,2	23,9
	1977	319,3	13,8	—	11,6	34,5	22,9
Secteur public (autres)	1976	64,9	9,3	8,1	0,6	0,2	0,2
	1977	72,8	9,2	10,7	0,5	0,2	0,2
Sécurité sociale	1976	85,2	—	3,6	—	0,4	11,2
	1977	90,3	—	3,6	—	0,3	12,3
Etranger	1976	14,2	5,5	27,1	0,1	1,4	0,5
	1977	14,7	6,8	31,8	0,1	1,7	0,5
Intermédiaires financiers.	1976	1 232,1	6,7	1,7	41,9	2,7	863,9
Organismes monétaires	1977	1 368,9	6,1	2,9	42,8	3,6	1 076,4
Fonds des Rentes	1976	—	—	2,8	0,2	—	0,6
	1977	—	—	2,8	—	—	0,3
Caisse d'épargne, sociétés hypoth. et de capitalisation	1976	741,4	2,6	0,6	11,8	10,3	6,1
	1977	826,2	3,7	1,0	14,0	10,6	6,8
Organismes d'assurance-vie et acc. trav., Fonds de pensions	1976	395,7	—	0,4	—	—	—
	1977	430,4	—	0,4	—	0,2	—
Organismes publics de crédit non monétaires (1)	1976	436,8	6,6	28,4	17,6	17,6	16,3
	1977	521,8	6,0	25,9	20,5	15,0	17,4
Secteurs indéterminés et ajustements	1976	—	12,4	—	—	8,1	—
	1977	—	11,6	—	—	13,7	—
Total des créances :	1976	3 381,3	64,1	90,6	81,5	153,3	937,6
	1977	3 795,1	71,1	99,6	90,2	176,4	1 150,3
Solde des créances et des dettes :	1976	+ 1 663,5	- 188,8	- 1 062,0	- 397,7	+ 24,5	- 150,9
	1977	+ 1 848,9	- 196,1	- 1 241,3	- 441,0	+ 34,9	- 146,4

SECTEURS	Année	Intermédiaires financiers					Secteurs indéterm. et ajustements	Total des dettes
		Organ. monétaires	Fonds de rentes	Caisse d'épargne Soc. hypoth. capit.	Ass. vie accid. trav. fonds de pens.	Org. publ. crédit non monét. (1)		
Secteurs nationaux non financiers.	1976	560,2	—	441,9	136,0	381,0	3,9	1 717,8
Entreprises et particuliers	1977	657,7	—	492,7	144,0	438,4	1,1	1 946,2
Paraétatiques d'exploitation	1976	39,5	1,8	29,9	16,4	67,3	13,9	252,9
	1977	50,0	1,6	31,1	15,5	71,7	13,7	267,2
Etat (Trésor)	1976	449,9	15,2	162,0	96,7	62,6	34,5	1 152,6
	1977	483,0	13,6	180,1	109,3	116,7	36,1	1 340,9
Secteur public (autres)	1976	75,2	3,4	63,1	15,7	237,9	0,6	479,2
	1977	88,7	3,3	70,5	18,4	256,2	0,5	531,2
Sécurité sociale	1976	10,9	—	5,1	5,2	0,4	6,8	128,8
	1977	11,4	—	5,0	5,7	2,2	10,7	141,5
Etranger	1976	1 009,4	—	11,9	5,5	12,5	0,4	1 088,5
	1977	1 199,2	—	15,8	6,0	18,6	1,5	1 296,7
Intermédiaires financiers.	1976	155,4	—	20,1	3,4	3,9	86,1	2 417,9
Organismes monétaires	1977	183,4	—	18,9	4,6	3,5	104,4	2 815,5
Fonds des Rentes	1976	13,9	—	4,3	—	0,3	0,5	22,6
	1977	10,6	—	4,7	—	1,6	0,4	20,4
Caisse d'épargne, sociétés hypoth. et de capitalisation	1976	7,4	—	0,7	22,9	1,5	26,3	831,6
	1977	8,9	—	1,0	24,4	6,7	32,2	935,5
Organismes d'assurance-vie et acc. trav., Fonds de pensions	1976	—	—	—	—	—	1,7	397,8
	1977	—	—	—	—	—	1,3	432,3
Organismes publics de crédit non monétaires (1)	1976	63,0	1,8	90,4	45,1	16,6	45,4	785,6
	1977	90,1	1,8	112,5	49,2	19,4	62,0	941,6
Secteurs indéterminés et ajustements	1976	72,4	2,5	26,6	13,9	8,0	—	143,9
	1977	75,1	2,4	29,5	16,6	11,0	—	159,9
Total des créances :	1976	2 457,2	24,7	856,0	360,8	792,0	220,1	9 419,2
	1977	2 858,1	22,7	961,8	393,7	946,0	263,9	10 828,9
Solde des créances et des dettes :	1976	+ 39,3	+ 2,1	+ 24,4	- 37,0	+ 6,4	+ 76,2	—
	1977	+ 42,6	+ 2,3	+ 26,3	- 38,6	+ 4,4	+ 104,0	—

(1) S.N.C.I., Créd. Com. (pour son activité non monétaire), C.N.C.P. (id.), Associations de crédit de la C.N.C.P. (id.), S.N.L., I.N.C.A., O.C.C.H., I.R.G. (pour son activité financée par des moyens non monétaires), S.N.T. (à l'exclusion de sa caisse d'assurance-vie), Fonds de logement et Fonds d'étude de la L.F.N.B.

Revenus et fortune

1. — Revenus nets soumis à l'impôt des personnes physiques par classe de revenus et par province ⁽¹⁾.

CLASSES DE REVENUS (× 1 000 F)	Exercices	Provinces									Royaume
		Anvers	Brabant	Hainaut	Liège	Limbourg	Luxembourg	Namur	Flandre Orient.	Flandre Occid.	
Nombre de déclarations											
-100	1976	90 088	125 270	81 176	64 617	33 369	12 882	22 782	80 271	65 606	576 061
	1977	88 117	122 975	77 121	61 967	31 964	11 761	21 562	70 458	59 601	545 526
	1978	64 424	92 658	55 935	46 909	24 273	9 042	15 817	56 128	48 879	414 065
100 à -200	1976	116 953	171 368	106 753	81 518	52 768	19 798	32 127	105 224	87 816	774 325
	1977	85 112	123 749	76 727	57 353	36 379	13 432	22 920	72 723	59 434	547 829
	1978	75 250	110 369	70 017	52 818	31 951	12 300	20 095	65 083	54 065	491 948
200 à -500	1976	280 840	367 033	203 214	173 490	114 432	30 599	61 666	227 497	180 696	1 639 467
	1977	292 896	378 711	228 567	181 836	128 346	34 715	69 140	245 123	202 067	1 761 401
	1978	281 243	362 083	224 115	177 648	129 142	36 846	69 309	235 806	197 127	1 713 319
500 à -1 000 ...	1976	66 877	119 451	41 596	40 328	17 987	5 743	13 506	45 512	31 556	382 556
	1977	95 256	154 059	60 006	56 048	28 486	7 968	20 025	67 683	46 500	536 031
	1978	122 504	179 621	72 817	70 643	39 283	10 035	25 173	88 599	60 974	669 649
1 000 et +	1976	12 319	30 500	7 583	8 065	2 766	958	2 282	8 426	6 815	79 714
	1977	16 875	40 091	10 986	10 773	3 846	1 326	3 677	11 442	9 029	108 045
	1978	22 466	50 447	13 366	13 974	5 512	1 798	4 868	15 608	11 718	139 757
<i>Total :</i>	1976	567 077	813 622	440 322	368 018	221 322	69 980	132 363	466 930	372 489	3 452 123
	1977	578 256	819 585	453 407	367 977	229 021	69 202	137 324	467 429	376 631	3 498 832
	1978	565 887	795 178	436 250	361 992	230 161	70 021	135 262	461 224	372 763	3 428 738

Revenus totaux nets taxables (× 1 000 000 F)

-100	1976	5 564,8	7 685,8	5 034,4	3 965,7	1 977,9	775,8	1 402,3	4 879,4	3 901,4	35 187,7
	1977	4 737,6	6 565,9	4 227,0	3 321,1	1 774,7	626,1	1 179,4	3 746,7	3 097,8	29 276,4
	1978	3 591,7	5 061,5	3 170,6	2 561,8	1 370,8	499,8	892,7	3 046,6	2 597,9	22 793,5
100 à -200	1976	17 633,0	25 953,2	16 113,9	12 270,5	8 051,4	2 977,9	4 905,3	15 965,1	13 406,8	117 276,7
	1977	12 770,6	18 701,7	11 581,8	8 651,1	5 539,3	2 026,0	3 491,5	10 947,5	8 962,0	82 671,4
	1978	11 242,0	16 520,2	10 438,8	7 892,0	4 780,4	1 836,4	3 020,8	9 709,8	8 052,1	73 492,5
200 à -500	1976	89 521,3	117 213,5	62 795,2	54 849,8	35 274,9	9 313,0	19 129,9	71 102,0	54 802,1	514 001,4
	1977	97 867,6	125 407,5	74 312,7	60 270,0	42 085,9	10 955,2	22 365,0	80 908,5	65 371,7	579 543,9
	1978	96 774,7	122 429,2	74 773,8	60 519,1	44 040,7	11 985,1	23 070,5	80 509,5	66 242,2	580 344,8
500 à -1 000 ...	1976	43 657,6	80 057,4	27 249,9	26 491,2	11 593,2	3 753,5	8 840,2	29 669,4	20 607,4	251 919,9
	1977	62 284,5	103 764,4	39 521,2	36 806,7	18 321,7	5 255,8	13 214,3	44 203,9	30 322,3	353 694,9
	1978	80 778,9	121 895,6	48 123,0	46 763,9	25 409,3	6 664,4	16 749,9	58 273,9	39 857,4	444 516,4
1 000 et +	1976	21 638,3	54 332,8	12 564,2	13 154,1	4 797,2	1 615,3	3 852,6	14 536,5	12 654,4	139 145,3
	1977	28 926,3	68 670,0	17 609,2	17 310,6	6 399,1	2 160,8	6 057,7	18 769,3	16 338,4	182 241,3
	1978	37 224,4	85 597,3	20 785,3	22 055,8	9 061,0	2 934,5	7 911,1	25 459,2	21 034,3	232 062,9
<i>Total :</i>	1976	178 014,9	285 242,7	123 757,5	110 731,0	61 694,6	18 435,4	38 130,3	136 152,4	105 372,1	1 057 530,9
	1977	206 586,4	323 109,6	147 251,9	126 359,4	74 120,8	21 023,9	46 307,8	158 575,9	124 092,2	1 227 427,9
	1978	229 611,8	351 503,8	157 291,6	139 792,6	84 662,2	23 920,2	51 644,9	176 999,1	137 783,9	1 353 210,0

(1) Statistique exhaustive.

2. — Revenus nets soumis à l'impôt des personnes physiques par classe, d'après le groupe socio-professionnel du déclarant ⁽¹⁾.

GROUPE SOCIO-PROFESSIONNEL	Exercice d'imposition	Classes de revenu total net imposable (× 1 000 F)							Total	
		< 30	30 - < 50	50 - < 70	70 - < 100	100 - < 150	150 - < 250	250 - < 500		≥ 500
Nombre de déclarations										
Agriculture	1970	723	5 980	18 826	18 310	16 919	9 018	1 835	205	71 816
	1972	503	4 361	18 576	16 989	14 846	11 402	4 153	607	71 437
	1974	466	4 583	10 677	10 415	15 390	17 592	10 464	1 792	71 379
Horticult. et activités annexes à l'agricult. et à l'horticult., pêche	1970	53	486	2 107	1 996	2 235	1 879	703	151	9 610
	1972	—	277	1 315	1 472	1 834	2 554	1 226	290	8 968
	1974	84	494	1 166	1 068	1 821	2 903	2 230	715	10 482
Industrie, artisanat	1970	202	2 094	7 111	14 548	28 135	33 031	17 364	4 273	106 758
	1972	303	1 637	5 087	9 866	18 976	27 224	21 623	7 041	91 757
	1974	727	1 614	2 502	5 062	11 204	23 058	28 704	12 499	85 369
Commerce	1970	107	3 741	10 734	18 861	29 058	30 661	19 598	7 135	119 895
	1972	552	3 236	9 573	13 570	21 701	27 453	23 749	9 751	109 585
	1974	777	3 180	5 858	9 685	14 005	24 692	28 851	17 042	104 091
Services	1970	455	2 920	7 440	13 382	17 175	16 729	11 027	3 164	72 292
	1972	349	2 520	4 245	9 139	13 955	17 370	14 392	5 413	67 383
	1974	676	2 751	3 937	7 321	13 684	16 992	17 439	7 831	70 631
Professions libérales	1970	198	896	1 467	2 783	4 370	6 328	9 365	12 900	38 307
	1972	254	937	1 681	2 260	3 379	5 147	9 581	14 770	38 009
	1974	346	535	1 163	1 813	2 629	4 927	9 031	18 467	38 911
Associés dans des sociétés de personnes	1970	49	452	1 095	1 824	5 416	8 814	10 130	6 823	34 603
	1972	206	657	767	2 318	4 845	8 485	10 577	8 650	36 505
	1974	171	267	770	1 484	2 990	6 775	12 718	12 491	37 666
Administrateurs de sociétés par actions	1970	153	145	204	380	980	2 161	3 814	7 068	14 905
	1972	—	44	181	398	597	1 728	3 461	7 937	14 346
	1974	—	44	92	237	616	1 264	3 372	8 959	14 584
Salariés	1970	103 070	102 110	159 956	317 551	504 392	204 176	17 073	239	1 408 567
	1972	113 862	83 732	118 192	222 403	484 554	358 883	53 300	1 119	1 436 045
	1974	120 316	59 726	67 760	123 854	356 875	511 230	185 464	4 890	1 430 115
Appointés	1970	43 748	33 196	42 179	93 351	231 870	276 113	143 739	27 262	891 458
	1972	51 457	32 097	38 782	79 702	189 275	310 616	223 014	49 502	974 445
	1974	50 574	28 262	27 716	44 400	136 658	289 959	354 816	108 422	1 040 808
Pensionnés ou sans activité professionnelle	1970	35 815	94 915	67 667	58 025	49 909	31 955	14 304	3 562	356 152
	1972	50 125	100 868	78 532	71 355	63 803	41 371	22 318	5 332	433 704
	1974	57 108	133 665	101 485	84 505	77 235	69 844	34 089	9 387	567 317
Total :	1970	184 573	246 935	318 786	541 011	890 459	620 865	248 952	72 782	3 124 363
	1972	217 611	230 366	276 931	429 472	817 765	812 233	387 394	110 412	3 282 184
	1974	231 244	235 122	223 126	289 844	633 107	969 237	687 178	202 494	3 471 353

(1) Résultats obtenus par sondage.

N.B. : A partir de l'exercice 1970, une modification de la procédure de classement en groupes et l'usage d'une nouvelle nomenclature des activités ont provoqué des glissements entre les groupes socio-professionnels.

2. — Revenus nets soumis à l'impôt des personnes physiques par classe, d'après le groupe socio-professionnel du déclarant ⁽¹⁾ (suite)

GROUPE SOCIO-PROFESSIONNEL	Exercice d'imposition	Classes de revenu total net imposable (× 1 000 F)								Total
		< 30	30 - < 50	50 - < 70	70 - < 100	100 - < 150	150 - < 250	250 - < 500	> 500	
Revenus totaux nets imposables (× 1 000 000 F)										
Agriculture	1970	10,9	260,9	1 154,0	1 552,3	2 042,5	1 659,0	565,1	199,5	7 444,3
	1972	5,8	192,7	1 092,4	1 421,2	1 813,9	2 143,9	1 344,0	502,3	8 516,2
	1974	5,9	199,7	630,4	881,1	1 893,1	3 399,6	3 484,4	1 331,6	11 825,9
Horticult. et activités annexes à l'agricult. et à l'horticult., pêche	1970	—	22,3	128,6	169,6	270,4	355,7	230,6	118,8	1 296,0
	1972	—	12,1	79,4	122,9	228,4	498,2	408,2	233,0	1 582,3
	1974	1,2	21,1	68,4	92,8	227,2	568,3	766,6	563,2	2 308,7
Industrie, artisanat	1970	3,1	91,6	436,3	1 253,1	3 507,2	6 292,7	5 810,8	4 017,2	21 412,0
	1972	2,7	71,2	308,1	831,6	2 361,7	5 287,7	7 356,6	6 740,9	22 960,4
	1974	7,5	70,3	147,8	440,3	1 417,7	4 538,7	10 020,1	11 048,1	27 690,5
Commerce	1970	2,7	161,4	656,4	1 605,9	3 594,8	5 903,7	6 622,3	6 259,4	24 806,3
	1972	9,2	140,4	569,9	1 147,0	2 698,2	5 325,9	8 194,3	8 682,6	26 767,4
	1974	8,8	139,8	346,8	817,7	1 745,2	4 860,9	10 153,6	15 582,7	33 655,5
Services	1970	8,1	124,8	451,6	1 148,4	2 118,3	3 217,3	3 725,3	2 733,4	13 527,2
	1972	6,0	107,2	255,0	782,0	1 738,2	3 354,0	4 932,6	4 719,4	15 894,4
	1974	11,5	121,1	234,0	627,0	1 682,1	3 332,1	6 050,0	6 904,3	18 962,0
Professions libérales	1970	2,5	38,4	88,6	239,0	544,4	1 246,9	3 388,6	13 166,7	18 715,1
	1972	4,5	41,9	98,4	188,7	417,5	1 022,2	3 485,9	16 524,5	21 783,6
	1974	4,7	22,3	68,1	155,2	329,3	1 000,3	3 328,5	23 116,0	28 024,4
Associés dans des sociétés de personnes	1970	0,7	19,0	68,0	157,8	676,3	1 742,3	3 579,5	7 470,8	13 714,2
	1972	2,0	26,8	47,5	200,4	604,1	1 684,1	3 752,9	9 917,1	16 234,9
	1974	3,1	11,4	45,2	128,5	371,8	1 351,3	4 627,0	15 268,6	21 806,8
Administrateurs de sociétés par actions	1970	2,2	4,7	12,1	32,2	125,6	432,1	1 377,4	12 548,5	14 534,7
	1972	—	1,7	9,4	36,8	78,9	347,2	1 273,3	14 837,8	16 585,1
	1974	—	1,8	5,7	20,6	82,9	258,9	1 255,8	17 338,7	18 964,5
Salariés	1970	1 369,5	4 152,7	9 646,0	27 416,3	61 302,2	36 723,7	5 054,3	148,6	145 813,3
	1972	1 123,8	3 398,6	7 157,3	19 312,4	59 845,7	66 395,0	16 198,4	681,2	174 112,5
	1974	1 031,2	2 403,2	4 085,2	10 608,9	45 165,5	98 548,0	57 567,7	2 964,5	222 374,0
Appointés	1970	570,6	1 342,0	2 554,8	8 080,2	29 078,4	52 776,5	47 473,3	20 896,0	162 771,8
	1972	510,2	1 287,7	2 344,2	6 925,5	23 872,3	60 389,0	75 126,3	37 665,1	208 120,2
	1974	454,3	1 136,2	1 658,9	3 801,8	17 400,4	57 735,9	123 634,9	80 505,5	286 327,9
Pensionnés ou sans activité professionnelle	1970	507,6	3 867,7	3 988,1	4 861,2	6 049,5	6 040,1	4 711,0	3 439,4	33 464,7
	1972	782,7	4 116,2	4 656,9	5 968,5	7 795,8	7 877,4	7 448,9	5 065,8	43 712,2
	1974	746,8	5 551,2	5 997,4	7 085,7	9 409,9	13 330,6	11 587,1	7 894,1	61 602,9
Total:	1970	2 477,9	10 085,3	19 184,5	46 515,9	109 309,7	116 390,0	82 538,1	70 998,0	457 499,5
	1972	2 447,0	9 396,4	16 618,4	36 937,0	101 454,7	154 324,6	129 521,5	105 569,5	556 269,2
	1974	2 274,9	9 677,9	13 288,1	24 659,7	79 725,0	188 924,6	232 475,7	182 517,4	733 543,2

(1) — N.B. Voir notes page 480.

3. — Rendement des sociétés par actions belges ^{(1) (3)}

ANNÉES	Sociétés recensées			Capital libéré	Réserves	Résultat net de l'exercice		Répartition bénéficiaire		Emprunts obligataires	
	Total	en bénéfice	en perte			Bénéfice	Perte	Dividendes bruts (2)	Tantièmes	En cours au 31 déc.	Coupons bruts payés
(× 1 000 000 F)											

A. Sociétés ayant leur principale activité en Belgique.

Banques

1968	50	48	2	10 383	8 147	2 128	13	1 142	99	15 972	695
1969	52	51	1	14 459	8 846	2 366	—	1 359	109	20 321	942
1970	53	51	2	16 534	10 490	2 841	258	1 633	122	25 089	1 152
1971	47	44	3	16 496	12 340	3 304	35	1 953	132	29 749	1 570
1972	48	46	2	18 045	13 591	3 561	32	2 107	134	34 895	1 981
1973	45	41	4	18 515	14 855	3 740	36	2 272	130	40 435	2 209
1974	47	44	3	19 747	17 509	4 060	33	2 538	149	47 014	2 607
1975* ...	50	48	2	20 793	18 806	3 677	1 182	1 963	116	56 655	3 041

Sociétés financières et immobilières

1968	1 892	1 409	483	48 070	27 336	4 914	524	2 868	162	28 128	1 444
1969	1 940	1 464	476	53 487	28 806	5 603	553	3 244	197	33 724	1 784
1970	1 981	1 521	460	57 032	31 971	6 308	697	3 697	206	39 551	2 199
1971	2 077	1 559	518	59 443	34 232	6 643	611	4 120	215	46 395	2 770
1972	2 121	1 615	506	61 732	38 402	6 844	842	4 469	236	54 993	3 339
1973	2 141	1 667	474	63 921	41 506	8 600	439	5 230	286	64 177	3 788
1974	2 220	1 705	515	70 150	44 732	9 969	1 048	6 616	356	74 925	4 435
1975* ...	2 304	1 715	589	80 125	49 362	11 092	1 011	7 467	289	91 238	5 504

Commerce de gros et de détail

1968	4 099	2 862	1 237	21 953	15 342	3 553	1 401	943	188	2 393	155
1969	4 212	3 018	1 194	24 748	14 280	4 363	1 279	1 200	219	3 041	155
1970	4 326	3 239	1 087	32 253	16 912	6 004	2 359	1 657	273	3 356	204
1971	4 435	3 238	1 197	36 718	19 063	7 435	2 679	1 810	316	3 337	237
1972	4 714	3 269	1 445	40 751	22 294	6 757	3 846	1 783	271	4 445	246
1973	4 884	3 557	1 327	45 400	23 494	8 786	2 904	2 280	294	4 405	325
1974	5 097	3 782	1 315	45 658	26 354	12 623	2 673	2 624	427	4 259	321
1975* ...	5 362	3 851	1 511	48 873	35 777	12 852	5 819	3 561	489	5 002	301

Industrie des fabrications métalliques

1968	1 361	904	457	23 941	21 254	3 960	1 331	1 506	122	2 253	150
1969	1 352	944	408	28 521	20 480	4 830	1 324	1 483	119	2 095	152
1970	1 336	1 016	320	32 333	22 169	6 087	1 751	1 790	131	2 451	148
1971	1 356	1 061	295	37 726	23 255	7 104	1 238	1 720	149	2 313	174
1972	1 391	1 035	356	42 301	28 412	7 798	1 466	1 979	144	5 488	205
1973	1 425	1 068	357	45 678	31 237	9 082	1 630	2 895	151	5 363	325
1974	1 512	1 097	415	47 758	36 367	9 999	2 359	3 880	176	5 901	409
1975* ...	1 562	1 136	426	51 145	39 392	8 903	5 125	3 526	187	5 789	443

Métallurgie du fer

1968	90	54	36	26 196	19 258	513	117	250	22	5 096	348
1969	87	57	30	26 883	20 077	869	136	403	31	4 354	322
1970	90	71	19	25 946	18 064	3 096	76	1 472	64	3 585	279
1971	88	73	15	28 319	18 859	3 204	54	1 793	83	2 779	229
1972	87	62	25	28 431	20 166	1 424	295	578	44	2 328	179
1973	86	64	22	28 578	20 544	1 397	528	956	57	1 951	153
1974	85	62	23	28 315	19 433	4 066	68	2 068	103	1 233	127
1975* ...	81	71	10	28 684	22 411	4 984	27	2 482	89	1 312	80

(1) Ce tableau donne un aperçu des branches principales d'activités; la somme des chiffres relatifs à ces branches ne correspond pas au total du tableau.

(2) Un certain nombre d'entreprises détenant des participations dans d'autres entreprises exerçant leur activité dans le même secteur ou dans des secteurs différents, une partie des dividendes repris sous cette rubrique est comptée deux fois ou même plus.

(3) Excl. : « B.N.B. », « S.N.C.I. » et « SABENA ».

(*) Pour les emprunts obligataires seulement : chiffres provisoires.

3. — Rendement des sociétés par actions belges. ^{(1) (3)} (suite).

ANNÉES	Sociétés recensées			Capital libéré	Réserves	Résultat net de l'exercice		Répartition bénéficiaire		Emprunts obligataires	
	Total	en bénéfice	en perte			Bénéfice	Perte	Dividendes bruts (2)	Tantièmes	En cours au 31 déc.	Coupons bruts payés
(× 1 000 000 F)											

A. Sociétés ayant leur principale activité en Belgique (suite).

Industrie des métaux non ferreux

1968	88	52	36	5 609	5 236	921	562	599	61	59	4
1969	89	57	32	6 689	5 022	1 165	129	694	71	55	3
1970	81	64	17	4 123	3 166	571	215	298	40	51	3
1971	92	69	23	7 333	7 282	1 536	118	823	80	47	3
1972	92	64	28	6 877	7 491	863	303	348	38	349	3
1973	93	75	18	7 463	7 624	1 092	167	548	54	634	30
1974	93	72	21	7 744	8 004	1 715	154	790	65	697	49
1975* ...	86	62	24	7 314	9 345	1 914	197	967	77	1 286	55

Industrie textile

1968	957	563	394	13 184	11 951	1 072	714	291	51	273	18
1969	929	658	271	13 832	11 285	1 543	481	391	69	273	16
1970	919	658	261	14 628	11 788	1 651	381	428	84	267	17
1971	901	573	328	14 398	12 442	1 311	986	368	77	288	19
1972	898	646	252	15 137	12 972	1 862	719	368	85	317	22
1973	915	659	256	14 984	13 261	2 080	637	439	89	315	25
1974	938	667	271	15 250	14 682	2 130	699	539	97	268	22
1975* ...	940	565	375	15 623	15 527	1 828	1 785	593	94	274	19

Industrie alimentaire

1968	717	550	167	14 742	10 226	2 454	372	930	82	773	56
1969	703	559	144	16 069	9 908	2 215	479	838	89	844	53
1970	713	542	171	18 294	10 710	2 686	516	904	77	828	62
1971	699	532	167	17 113	10 638	1 822	480	741	73	822	60
1972	693	534	159	19 510	12 807	2 888	467	1 080	81	847	62
1973	696	530	166	20 585	14 510	3 064	490	1 427	100	818	58
1974	716	531	185	21 917	16 295	3 463	492	1 429	92	776	54
1975* ...	729	498	231	23 509	18 364	2 846	1 187	1 222	69	1 225	62

Industrie chimique

1968	627	437	190	35 133	25 842	4 092	947	2 216	84	424	33
1969	643	483	160	40 423	25 955	5 297	793	2 684	84	396	32
1970	631	470	161	43 715	27 450	5 532	561	2 752	94	1 058	29
1971	635	477	158	48 128	29 803	6 659	1 174	3 350	107	4 011	90
1972	644	483	161	49 884	35 898	6 667	1 296	3 960	97	4 370	301
1973	653	480	173	52 259	35 939	7 517	939	4 367	109	5 351	350
1974	662	506	156	55 898	38 509	10 447	491	5 423	130	5 661	422
1975* ...	711	529	182	57 481	43 559	14 717	1 365	7 354	141	7 930	438

Electricité ⁽⁴⁾

1968	17	17	—	27 953	5 775	2 598	—	2 308	87	14 183	937
1969	17	17	—	27 165	5 312	2 607	—	2 383	77	14 618	936
1970	18	17	1	30 068	6 075	3 032	4	2 637	82	15 899	978
1971	18	17	1	31 783	7 108	3 363	3	3 015	88	20 319	1 117
1972	17	16	1	34 276	7 460	3 662	3	3 255	87	29 029	1 535
1973	17	16	1	36 598	8 434	3 839	3	3 552	87	34 166	2 131
1974	17	16	1	39 656	9 086	4 860	5	4 519	83	42 983	2 633
1975* ...	17	16	1	42 518	10 101	5 409	3	4 994	84	51 663	3 446

(1) (2) (3) (*) Voir notes page 482.

(4) La rubrique « Electricité » comprend les entreprises privées de production, de coordination de la production et de distribution d'énergie électrique.

3. — Rendement des sociétés par actions belges. ^{(1) (3)} (suite)

ANNÉES	Sociétés recensées			Capital libéré	Réserves	Résultat net de l'exercice		Répartition bénéficiaire		Emprunts obligataires	
	Total	en bénéfice	en perte			Bénéfice	Perte	Dividendes bruts (2)	Tantièmes	En cours au 31 déc.	Coupons bruts payés

A. Sociétés ayant leur principale activité en Belgique (suite).

Industrie du papier et industrie graphique

1968	342	242	100	5 221	3 447	441	146	130	21	144	13
1969	352	261	91	6 089	3 383	604	174	175	27	135	11
1970	352	274	78	6 234	3 583	796	221	203	26	137	10
1971	358	286	72	7 040	4 165	1 119	316	191	15	250	10
1972	372	267	105	6 839	4 361	783	290	152	18	401	16
1973	382	271	111	7 657	5 105	663	398	145	19	1 296	62
1974	405	303	102	7 459	5 562	1 021	250	229	25	1 209	101
1975* ...	415	306	109	7 682	6 174	1 662	315	474	37	1 282	93

Industrie de la construction

1968	513	393	120	4 883	4 209	1 336	117	230	86	495	31
1969	526	404	122	6 333	3 648	1 367	111	252	108	477	34
1970	543	416	127	7 308	3 886	1 196	187	252	89	533	34
1971	558	437	121	8 079	4 300	1 676	213	286	103	615	42
1972	570	438	132	8 268	5 435	1 934	351	344	144	717	46
1973	573	440	133	8 621	6 869	2 295	151	379	151	1 067	62
1974	630	468	162	9 643	8 013	2 523	188	544	127	1 100	79
1975* ...	670	505	165	10 715	9 692	2 374	282	567	147	1 465	88

Industrie du charbon

1968	26	10	16	4 908	1 690	94	512	55	6	22	2
1969	25	10	15	4 704	1 269	90	342	39	3	19	1
1970	24	12	12	4 780	1 065	221	320	162	3	8	1
1971	24	12	12	4 777	875	166	192	75	5	4	—
1972	22	8	14	4 585	724	87	333	22	2	3	—
1973	21	9	12	4 580	629	40	408	10	1	1	—
1974	22	10	12	4 406	483	78	517	37	2	—	—
1975* ...	16	10	6	4 047	— 11	341	164	85	2	—	—

Industrie du verre

1968	58	41	17	5 219	2 561	586	100	350	31	528	37
1969	58	44	14	5 440	2 669	743	50	380	34	483	34
1970	55	44	11	5 775	2 985	831	67	410	37	345	34
1971	54	40	14	5 961	3 375	787	65	398	34	311	23
1972	53	41	12	5 961	3 605	746	126	379	33	294	22
1973	49	36	13	9 301	4 357	1 426	54	617	35	335	20
1974	47	37	10	8 344	4 995	1 549	134	817	36	79	6
1975* ...	45	28	17	6 197	3 625	539	571	296	22	73	6

Industrie du ciment et des agglomérés du ciment

1968	139	105	34	6 527	2 966	586	36	503	39	594	39
1969	141	101	40	6 968	2 852	796	44	492	39	867	36
1970	143	111	32	7 308	2 892	778	57	539	38	829	61
1971	149	110	39	7 528	3 073	880	58	583	40	766	57
1972	152	102	50	7 678	3 287	994	66	636	48	729	54
1973	152	111	41	8 071	3 289	1 077	92	678	53	1 630	51
1974	164	114	50	7 870	3 659	1 074	154	737	49	1 569	64
1975* ...	163	121	42	8 399	3 871	1 027	116	673	49	1 792	118

(1) (2) (3) (*) Voir notes page 482.

3. — Rendement des sociétés par actions belges. ^{(1) (3)} (suite)

ANNÉES	Sociétés recensées			Capital libéré	Réserves	Résultat net de l'exercice		Répartition bénéficiaire		Emprunts obligataires	
	Total	en bénéfice	en perte			Bénéfice	Perte	Dividendes bruts (2)	Tantièmes	En cours au 31 déc.	Coupons bruts payés
(× 1 000 000 F)											

A. Sociétés ayant leur principale activité en Belgique (suite).

Industries de la terre cuite, de la céramique et de la chaux

1968	175	117	58	2 454	2 267	295	96	106	12	74	7
1969	169	111	58	2 784	2 113	275	81	139	9	81	5
1970	162	113	49	3 034	2 188	391	159	127	12	76	5
1971	157	116	41	2 876	2 188	392	116	128	11	79	6
1972	164	99	65	3 019	2 363	310	265	121	9	90	6
1973	161	111	50	3 224	2 325	460	173	138	12	72	6
1974	163	120	43	3 429	2 569	507	114	170	13	103	5
1975* ...	162	120	42	3 543	2 937	586	169	174	11	102	8

Transports

1968	639	427	212	6 273	4 096	485	217	197	40	20	2
1969	654	449	205	6 776	4 015	719	196	254	42	16	1
1970	672	503	169	7 278	4 130	820	144	276	42	14	1
1971	695	526	169	8 060	4 364	1 078	180	351	49	21	2
1972	747	559	188	9 304	4 945	1 283	287	370	66	95	2
1973	782	587	195	9 807	5 776	1 258	247	440	52	94	6
1974	805	579	226	10 272	6 240	1 343	276	633	71	172	8
1975* ...	883	645	238	11 334	8 196	2 127	428	735	76	1 023	20

Total des sociétés ayant leur principale activité en Belgique

1968	15 037	10 439	4 598	278 954	183 098	33 040	7 917	15 943	1 396	73 330	4 093
1969	15 286	11 045	4 241	310 899	180 992	39 248	6 969	17 872	1 559	89 760	4 642
1970	15 567	11 614	3 953	343 882	191 409	47 404	9 133	21 201	1 689	104 052	5 348
1971	15 938	11 700	4 238	371 819	210 787	53 489	9 705	23 765	1 856	122 268	7 018
1972	16 640	11 941	4 699	395 454	239 846	53 853	12 575	24 201	1 835	150 953	8 660
1973	17 155	12 570	4 585	419 203	257 461	62 489	10 563	28 871	2 017	173 598	10 364
1974	18 137	13 241	4 896	440 186	282 674	78 403	11 678	36 370	2 397	199 655	12 135
1975* ...	19 108	13 439	5 669	469 523	319 599	83 892	23 235	40 006	2 345	240 638	14 527

B. Total des sociétés ayant leur principale activité à l'Étranger ⁽⁴⁾.

1968	264	168	96	40 235	28 576	4 439	615	2 696	154	3 788	122
1969	252	186	66	41 242	27 671	5 139	161	3 012	173	4 170	185
1970	240	179	61	41 357	29 655	6 395	2 595	3 644	197	3 743	287
1971	234	183	51	42 965	29 006	7 125	263	3 905	215	2 329	224
1972	229	168	61	46 775	31 878	5 298	203	3 757	211	4 903	148
1973	211	145	66	43 916	32 019	5 488	397	3 755	210	4 805	349
1974	192	122	70	45 769	32 092	7 942	692	4 708	223	4 727	350
1975* ...	186	114	72	45 470	34 506	11 061	768	5 492	242	6 525	345

C. Total général

1968	15 301	10 607	4 694	319 189	211 674	37 479	8 532	18 639	1 550	77 118	4 215
1969	15 538	11 231	4 307	352 141	208 663	44 387	7 130	20 884	1 732	93 930	4 827
1970	15 807	11 793	4 014	385 239	221 064	53 799	11 728	24 845	1 886	107 795	5 635
1971	16 172	11 883	4 289	414 784	239 793	60 614	9 968	27 670	2 071	124 597	7 242
1972	16 869	12 109	4 760	442 229	271 724	59 151	12 778	27 958	2 046	155 856	8 808
1973	17 366	12 715	4 651	463 119	289 480	67 977	10 960	32 626	2 227	178 404	10 713
1974	18 329	13 363	4 966	485 955	314 766	86 345	12 370	41 078	2 620	204 382	12 485
1975* ...	19 294	13 553	5 741	514 993	354 105	94 953	24 003	45 498	2 587	247 163	14 872

(1) (2) (3) (*) Voir notes page 482.

(4) Y compris également, jusqu'en 1962, les sociétés soumises au droit du Ruanda-Urundi. Depuis 1961 et 1963, celles des sociétés qui, actuellement, suite aux lois du 17 juin 1960 et 14 juin 1962, sont régies par la législation belge sur les sociétés.

4. — Mutations immobilières.

I. Bâtiments et appartements.

ANNÉES	Maisons d'habitation et appartements																
	Maisons non autrement désignées			Maisons de rapport			Maisons et hôtels de maître			Villas		Maisons d'agriculteurs			Appartements (1)		
	Nombre		Prix de vente	Nombre		Prix de vente	Nombre		Prix de vente	Nombre		Prix de vente	Nombre		Prix de vente		
	Lots	Maisons	(× 1 000 F)	Lots	Maisons	(× 1 000 F)	Lots	Maisons	(× 1 000 F)	Lots	Villas	(× 1 000 F)	Lots	Maisons	(× 1 000 F)	Lots	Appartements

A. Ventes publiques

1971	6 144	6 544	2 819 333	197	210	299 993	12	13	30 064	251	258	356 063	167	167	103 469	267	401	199 483
1972	6 170	6 566	3 196 330	227	244	489 011	18	18	49 906	287	289	452 430	138	147	101 493	271	518	274 272
1973	6 377	6 726	3 764 994	225	232	462 912	21	25	55 416	271	277	556 392	142	142	125 941	354	422	278 811
1974	6 718	7 088	4 885 377	229	238	554 270	13	13	36 748	300	302	627 234	188	190	206 479	392	544	438 471
1975	7 693	8 138	6 499 470	213	221	620 833	23	23	69 935	318	319	773 134	249	249	323 548	403	510	462 393
1976	7 735	8 162	7 917 197	316	332	945 289	23	24	93 314	410	415	1 147 328	275	277	483 507	382	445	473 864
1977	7 947	8 358	10 001 655	193	198	486 724	15	15	53 508	457	462	1 349 441	271	272	521 595	423	536	528 573
1978	7 899	8 353	10 889 545	185	191	606 594	24	25	91 823	508	511	1 654 676	287	287	650 479	399	480	541 539

B. Ventes de gré à gré

1971	37 425	38 663	18 366 747	838	866	2 035 440	84	92	300 326	1 948	1 966	3 086 761	456	457	304 129	13 386	16 848	8 011 071
1972	41 899	43 088	22 245 430	1 096	1 179	3 114 148	91	98	487 925	2 226	2 237	4 059 128	418	419	289 138	17 559	20 557	12 067 115
1973	45 439	46 636	27 604 494	1 173	1 281	6 445 072	121	134	846 112	2 467	2 494	5 557 160	476	476	395 601	22 374	26 216	18 527 067
1974	44 358	45 809	30 501 682	1 210	1 297	6 433 782	91	99	493 533	2 268	2 290	5 759 991	500	500	477 293	24 955	29 003	23 092 584
1975	41 886	43 094	32 311 408	1 253	1 278	4 785 657	66	71	399 856	2 326	2 362	6 485 625	489	489	577 152	18 267	20 559	19 554 844
1976	46 140	47 462	45 040 261	895	916	4 569 742	72	74	332 022	2 612	2 629	8 213 254	516	516	681 268	22 116	24 411	26 791 275
1977	48 299	49 808	56 922 112	833	856	4 780 299	63	67	427 393	2 985	3 052	9 941 734	433	433	744 764	23 010	25 605	31 346 320
1978	50 653	52 073	67 652 796	874	901	5 733 374	53	53	271 310	3 091	3 111	11 243 924	486	487	1 017 906	20 225	22 271	29 590 001

II. Propriétés et terres.

ANNÉES	Propriétés agricoles et horticoles				Terres de culture				Prairies				Terres de culture et prairies				
	Nombre			Superficie	Nombre		Superficie	Prix de vente	Nombre		Superficie	Prix de vente	Nombre		Superficie	Prix de vente	Nom
	Lots	Bâti-ments	Par-celles	(ares)	Lots	Par-celles	(ares)	(× 1000 F)	Lots	Par-celles	(ares)	(× 1000 F)	Lots	Par-celles	(ares)	(× 1000 F)	Lots

A. Ventes publiques

1971	174	178	173	80 576	250 273	2 154	2 650	157 575	344 803	1 152	1 407	96 505	168 164	191	361	43 404	83 511	2 075
1972	153	153	92	63 804	251 117	2 437	2 953	183 644	397 265	1 222	1 438	106 929	190 610	170	386	38 871	72 802	2 416
1973	180	182	105	74 100	345 936	2 510	2 950	175 464	453 880	1 196	1 386	108 089	248 386	209	387	54 722	144 109	2 713
1974	170	171	138	79 951	448 547	2 252	2 688	165 112	451 865	1 292	1 522	130 096	349 812	195	399	51 805	157 456	2 949
1975	169	169	95	78 626	489 719	2 716	3 190	206 336	648 476	1 545	1 814	133 699	413 915	231	488	60 357	211 397	3 300
1976	172	174	100	76 719	564 923	2 618	3 188	262 770	873 500	1 407	1 638	131 432	506 535	268	753	89 013	344 113	3 882
1977	115	116	88	69 600	507 040	3 007	3 607	245 390	1 109 899	1 553	1 885	149 370	677 123	230	484	55 896	276 054	3 405
1978	106	106	71	68 536	573 891	3 016	3 648	242 892	1 233 838	1 537	1 827	147 122	710 719	219	449	51 925	286 563	3 248

B. Ventes de gré à gré

1971	647	653	186	408 215	1 196 849	12 407	13 176	701 442	1 902 846	4 451	4 819	320 759	662 110	511	782	138 261	277 078	29 051
1972	801	815	281	433 629	1 479 659	14 185	15 023	865 672	2 296 109	4 748	4 972	351 297	715 476	610	908	194 980	405 091	43 874
1973	903	917	165	483 856	1 763 581	15 174	15 903	960 163	2 583 821	5 001	5 190	378 666	847 062	668	924	237 539	512 997	54 022
1974	980	983	176	582 827	2 390 029	14 758	15 426	947 345	2 783 700	5 133	5 341	402 004	938 736	595	755	208 845	462 871	53 339
1975	784	789	125	411 861	1 857 093	13 036	13 710	888 189	2 722 187	4 500	4 668	368 242	927 744	539	757	159 332	383 932	43 406
1976	637	639	106	373 064	1 901 748	15 516	16 287	1 033 376	3 845 718	4 870	5 075	415 130	1 221 468	642	854	192 677	577 947	49 706
1977	604	605	60	340 898	2 154 233	14 042	14 783	1 011 061	4 041 884	4 517	4 750	365 285	1 341 837	569	722	204 523	695 941	43 574
1978	563	563	42	328 284	2 407 912	14 062	14 916	956 423	4 670 917	4 220	4 516	350 339	1 521 563	580	919	183 777	679 336	38 092

Bâtiments à caractère commercial									Bâtiments à caractère industriel			Bâtiments divers			Bâtiments sinistrés ou en ruines			
Magasins de détail			Hôtels, restaurants, débits de boissons			Autres												
Nombre		Prix de vente ($\times 1\ 000\ F$)	Nombre		Prix de vente ($\times 1\ 000\ F$)	Nombre		Prix de vente ($\times 1\ 000\ F$)	Nombre		Prix de vente ($\times 1\ 000\ F$)	Nombre		Prix de vente ($\times 1\ 000\ F$)	Nombre		Prix de vente ($\times 1\ 000\ F$)	
Lots	Bâti-ments		Lots	Bâti-ments		Lots	Bâti-ments		Lots	Bâti-ments		Lots	Bâti-ments		Lots	Bâti-ments		
390	429	521 031	54	55	95 564	48	60	65 813	142	157	327 280	90	189	20 335	53	61	6 179	
378	397	452 173	42	44	63 252	51	51	92 988	140	145	273 138	117	171	22 937	56	71	8 055	
389	415	579 654	42	42	47 063	43	48	66 397	139	143	294 651	116	168	38 558	56	83	7 999	
383	406	567 642	39	40	77 609	41	57	95 200	127	133	287 901	121	242	36 205	52	70	15 101	
406	420	654 295	59	59	95 646	37	37	132 991	140	142	461 631	118	274	43 844	38	55	5 465	
388	400	792 572	60	61	105 894	39	40	206 304	178	184	587 445	140	244	63 188	46	66	17 224	
373	390	777 434	53	54	107 862	74	83	992 331	157	160	737 194	125	216	85 834	46	53	17 247	
394	408	1 050 027	61	62	173 434	65	67	242 992	175	178	692 809	108	206	61 226	32	50	9 743	

1 703	1 750	2 288 408	150	154	220 249	530	638	1 310 216	581	608	2 237 870	1 246	1 591	277 808	547	680	62 642
1 722	1 768	2 545 297	217	220	433 729	640	713	3 180 275	684	700	2 146 005	1 433	1 790	458 041	640	733	77 696
1 949	2 023	3 272 563	208	217	526 316	726	832	4 765 943	797	812	3 462 777	1 574	1 952	476 517	608	677	95 366
1 751	1 803	3 230 782	203	205	841 195	684	746	3 053 950	758	785	3 441 694	1 654	2 253	719 362	592	677	80 629
1 537	1 571	3 106 035	150	161	362 198	714	763	3 023 214	710	733	3 689 685	1 529	1 914	423 069	506	585	75 046
1 803	1 835	3 467 491	195	198	838 567	769	832	4 255 201	749	759	3 836 755	1 593	2 146	479 504	553	632	112 308
1 745	1 794	3 865 256	178	190	659 928	997	1 134	8 805 281	735	743	4 954 374	1 586	2 242	645 112	532	658	131 400
1 918	1 956	5 315 915	206	223	698 230	884	981	6 223 379	801	806	4 498 075	1 589	2 147	943 911	470	614	118 290

Terrains à bâtir			Bois				Terres incultes				Autres terrains				Propriétés diverses				
Nombre	Superficie (ares)	Prix de vente ($\times 1\ 000\ F$)	Nombre		Superficie (ares)	Prix de vente ($\times 1\ 000$)	Nombre		Superficie (ares)	Prix de vente ($\times 1\ 000$)	Nombre		Superficie (ares)	Prix de vente ($\times 1\ 000\ F$)	Nombre		Superficie (ares)	Prix de vente ($\times 1\ 000$)	
			Lots	Parcelles			Lots	Parcelles			Lots	Parcelles			Lots	Bâti-ments			Parcelles
2 549	29 419	774 965	514	689	56 849	78 331	72	84	3 597	4 157	305	635	42 740	89 830	9	11	2	11 163	36 470
2 945	31 772	885 017	492	642	39 011	54 874	133	200	18 376	12 475	251	427	38 327	99 776	2	2	—	1 081	8 900
3 393	41 306	1 351 835	568	753	53 257	91 051	105	142	5 779	8 198	258	458	36 389	114 980	5	5	—	4 288	23 860
3 547	46 915	1 605 160	731	931	51 353	121 057	93	131	6 556	11 151	215	379	34 203	96 225	3	3	—	2 070	27 085
4 022	56 316	1 984 159	672	853	55 049	131 257	94	117	4 912	9 588	207	374	31 610	117 880	4	4	2	4 549	25 125
4 801	78 731	3 224 083	631	814	55 564	156 346	60	78	5 983	9 547	198	335	37 379	141 174	4	4	—	692	19 315
4 252	72 506	3 469 748	909	1 140	63 101	201 036	74	88	4 606	8 784	278	503	34 360	213 147	5	5	8	3 404	38 816
4 051	61 144	3 758 707	926	1 153	66 602	240 904	73	89	4 204	13 525	238	393	23 974	162 164	8	8	—	5 343	61 651

30 305	367 228	10 292 161	2 432	2 681	206 847	337 842	866	942	53 482	79 558	4 125	4 586	269 156	932 536	48	60	12	78 340	399 648
45 218	512 653	15 867 119	2 263	2 391	162 516	292 338	888	949	71 346	64 136	4 182	4 402	300 684	1 552 294	35	40	14	58 776	274 993
55 777	687 804	22 762 072	2 554	2 699	246 833	424 362	876	928	69 509	64 196	4 446	4 903	348 314	1 362 719	68	70	14	189 761	719 405
54 960	706 968	24 677 597	2 732	2 926	268 773	514 255	758	809	60 840	79 592	4 788	5 431	372 448	1 822 202	34	35	4	35 180	313 804
44 858	579 097	20 555 766	1 873	1 997	230 728	568 427	692	739	65 800	71 356	4 401	4 918	239 106	970 795	53	53	6	115 323	629 333
51 219	582 969	26 926 997	2 312	2 427	240 556	571 611	697	718	52 921	80 460	4 554	4 836	301 590	1 687 072	126	126	20	108 275	1 082 462
44 930	563 487	29 349 996	2 103	2 235	256 860	671 360	577	603	57 620	72 410	4 488	4 829	308 395	1 878 976	90	92	22	133 626	1 297 740
39 378	496 890	30 438 463	2 106	2 277	199 012	663 985	571	642	38 179	83 947	4 619	4 619	265 176	2 363 314	62	62	1	67 690	958 448

(1) Comprend toutes espèces de locaux non commerciaux dans des immeubles à appartements.

5. — Successions et mutations par décès.

Répartition des déclarations d'après la dévolution et la classe de l'actif total, et actif net correspondant d'après le genre d'héritier. — Année 1975.

CLASSES D'ACTIF TOTAL (× 1 000 F)	Nombre de déclarations	Montant de l'actif total (× 1 000 000 F)					Total de l'actif net (1) (× 1 000 000 F)
		Immeubles	Effets publics	Créances hypothécaires	Autres biens	Total de l'actif	
Dévolution à la ligne directe uniquement							
< 50	950	9,0	0,2	—	17,1	26,5	13,2
50 - < 100	1 243	38,9	0,9	0,2	50,6	91,1	60,6
100 - < 200	3 622	350,5	8,3	1,2	191,1	554,0	452,0
200 - < 500	15 708	4 110,7	80,3	13,7	1 183,3	5 416,9	4 825,6
500 - < 1 000	12 626	6 759,0	209,6	36,6	1 778,2	8 841,0	8 130,7
1 000 - < 2 000	6 763	7 173,3	396,0	53,0	1 631,7	9 326,0	8 724,7
2 000 - < 5 000	3 481	7 815,2	675,4	68,5	1 776,3	10 443,8	9 772,1
5 000 - < 10 000	910	4 273,7	674,0	53,1	1 094,6	6 170,7	5 828,8
10 000 - < 20 000	306	2 811,9	582,0	22,0	707,9	4 166,2	3 867,3
20 000 - < 50 000	125	2 391,3	660,5	11,9	650,4	3 727,7	3 622,9
≥ 50 000	24	1 185,2	536,9	2,7	256,9	1 982,1	1 933,0
Total :	45 758	36 918,6	3 824,1	263,0	9 338,0	50 746,1	47 231,0
Dévolution à la ligne collatérale uniquement							
< 50	522	3,1	0,2	0,1	12,0	15,6	6,1
50 - < 100	943	14,1	2,3	0,6	51,1	69,6	42,3
100 - < 200	1 905	85,0	16,6	2,0	173,2	280,4	211,8
200 - < 500	4 605	851,0	102,7	14,0	594,6	1 572,2	1 365,5
500 - < 1 000	4 343	1 968,7	222,7	26,0	853,3	3 086,7	2 824,6
1 000 - < 2 000	2 901	2 599,5	409,1	40,4	981,0	4 053,6	3 802,8
2 000 - < 5 000	1 668	3 140,7	782,6	69,7	987,0	5 017,3	4 757,4
5 000 - < 10 000	432	1 734,5	564,0	46,0	572,5	2 931,8	2 773,5
10 000 - < 20 000	138	1 102,5	382,2	29,0	343,7	1 866,9	1 820,8
20 000 - < 50 000	63	1 094,1	491,6	11,4	213,7	1 817,1	1 761,8
≥ 50 000	10	365,1	191,3	0,6	129,7	686,8	663,8
Total :	17 530	12 958,3	3 165,3	239,7	4 911,8	21 397,9	20 030,3
Dévolution simultanée aux lignes directe et collatérale							
< 50	32	0,4	—	—	0,5	0,9	0,4
50 - < 100	154	4,7	0,1	—	7,0	12,1	7,5
100 - < 200	348	19,7	1,4	0,3	27,4	50,5	37,6
200 - < 500	753	135,0	11,7	1,5	93,7	250,8	212,6
500 - < 1 000	598	275,9	13,0	2,2	121,7	425,4	376,6
1 000 - < 2 000	383	343,3	33,1	2,7	141,8	534,1	476,9
2 000 - < 5 000	259	526,7	78,9	7,8	179,6	805,3	737,1
5 000 - < 10 000	66	289,3	68,1	1,3	88,1	456,1	418,6
10 000 - < 20 000	27	226,9	62,0	4,7	59,2	359,1	334,4
20 000 - < 50 000	16	164,4	171,0	1,9	151,0	490,2	437,7
≥ 50 000	6	301,7	194,4	0,8	103,6	600,6	559,2
Total :	2 642	2 288,0	633,8	23,4	973,7	3 985,1	3 598,6
L'ensemble							
< 50	1 504	12,5	0,4	0,1	29,6	43,1	19,8
50 - < 100	2 340	57,7	3,3	0,7	108,7	172,8	110,4
100 - < 200	5 875	455,2	26,3	3,5	391,7	884,9	701,4
200 - < 500	21 066	5 096,7	194,7	29,3	1 871,5	7 239,8	6 403,6
500 - < 1 000	17 567	9 003,6	445,2	64,8	2 753,2	12 353,1	11 331,9
1 000 - < 2 000	10 047	10 116,1	838,2	96,1	2 754,5	13 913,8	13 004,4
2 000 - < 5 000	5 408	11 482,5	1 536,9	146,1	2 942,9	16 266,3	15 266,6
5 000 - < 10 000	1 408	6 297,5	1 306,1	100,4	1 755,2	9 558,6	9 020,9
10 000 - < 20 000	471	4 141,4	1 026,3	55,7	1 110,8	6 392,2	6 022,5
20 000 - < 50 000	204	3 649,8	1 323,2	25,3	1 015,1	6 035,1	5 822,4
≥ 50 000	40	1 852,0	922,6	4,1	490,3	3 269,5	3 156,0
Total :	65 930	52 164,9	7 623,2	526,1	15 223,5	76 129,0	70 860,0

(1) Uniquement l'actif net positif. Actif net = actif total moins le passif admis.

Montant des droits (× 1 000 000 F)	Montant de l'actif net (1) d'après le genre d'héritier (× 1 000 000 F)								CLASSES D'ACTIF TOTAL (× 1 000 F)
	Ascendants et descendants	Conjoint avec enfants ou descendants communs	Conjoint sans enfant ni descendant commun	Frères et sœurs	Oncles, tantes, neveux, nièces	Autres personnes	Provinces, communes, etc.	A.S.B.L. etc.	
Dévolution à la ligne directe uniquement									
—	12,1	1,2	—	—	—	—	—	—	< 50
0,1	54,6	6,0	—	—	—	—	—	—	50 - < 100
0,1	404,6	47,4	—	—	—	—	—	—	100 - < 200
15,0	4 138,1	687,5	—	—	—	—	—	—	200 - < 500
77,7	6 796,1	1 334,6	—	—	—	—	—	—	500 - < 1 000
166,7	7 193,8	1 530,9	—	—	—	—	—	—	1 000 - < 2 000
310,9	7 945,6	1 826,5	—	—	—	—	—	—	2 000 - < 5 000
284,5	4 774,7	1 054,1	—	—	—	—	—	—	5 000 - < 10 000
256,6	3 223,0	644,2	—	—	—	—	—	—	10 000 - < 20 000
360,7	2 999,8	623,1	—	—	—	—	—	—	20 000 - < 50 000
251,6	1 665,0	268,0	—	—	—	—	—	—	≥ 50 000
1 723,9	39 207,6	8 023,5	—	—	—	—	—	—	Total.
Dévolution à la ligne collatérale uniquement									
0,4	—	—	1,2	1,1	0,5	1,0	—	0,1	< 50
5,1	—	—	7,7	12,7	9,5	9,5	0,3	0,8	50 - < 100
23,5	—	—	58,7	59,7	48,3	41,3	0,6	3,1	100 - < 200
141,2	—	—	530,6	324,1	264,5	235,3	3,0	7,9	200 - < 500
349,9	—	—	923,0	658,5	637,2	581,3	7,7	16,8	500 - < 1 000
533,0	—	—	1 077,2	964,4	910,3	788,3	13,7	48,9	1 000 - < 2 000
809,0	—	—	1 107,2	1 077,4	1 235,2	1 222,9	34,0	80,6	2 000 - < 5 000
610,6	—	—	509,9	496,6	813,5	833,5	13,4	106,7	5 000 - < 10 000
539,2	—	—	263,9	349,4	563,7	560,6	16,0	67,2	10 000 - < 20 000
610,6	—	—	163,6	435,8	645,7	445,6	19,6	51,4	20 000 - < 50 000
259,4	—	—	252,7	—	233,7	176,9	—	0,4	≥ 50 000
3 881,9	—	—	4 895,7	4 379,7	5 362,1	4 896,3	108,5	383,8	Total.
Dévolution simultanée aux lignes directe et collatérale									
—	0,2	—	0,1	0,1	—	—	—	—	< 50
0,4	3,6	—	0,8	2,7	0,1	0,3	—	—	50 - < 100
1,9	19,4	0,2	4,4	11,1	0,7	1,8	0,1	—	100 - < 200
7,8	123,9	3,0	36,3	35,8	3,2	10,4	—	0,1	200 - < 500
16,0	218,1	2,0	79,5	49,3	5,3	22,3	—	0,1	500 - < 1 000
25,7	281,3	5,0	86,4	66,2	11,5	25,5	0,4	0,5	1 000 - < 2 000
48,0	474,5	8,8	125,8	71,6	13,6	39,1	0,9	2,8	2 000 - < 5 000
35,7	291,3	9,5	48,8	24,2	7,9	35,7	—	1,1	5 000 - < 10 000
30,6	259,8	15,6	45,4	1,4	1,2	10,9	—	—	10 000 - < 20 000
59,8	321,0	7,7	51,6	21,5	1,9	33,9	—	—	20 000 - < 50 000
75,2	550,4	—	6,6	—	1,0	1,1	0,1	—	≥ 50 000
301,2	2 543,5	51,8	485,5	284,1	46,4	181,1	1,5	4,7	Total.
L'ensemble									
0,5	12,4	1,1	1,2	1,2	0,1	1,0	—	0,1	< 50
5,6	58,2	6,1	8,4	15,4	9,7	9,8	0,3	0,8	50 - < 100
25,6	424,1	47,5	63,1	70,8	48,9	43,0	0,7	3,1	100 - < 200
164,0	4 261,9	690,5	566,9	359,9	267,6	245,7	3,0	8,0	200 - < 500
443,7	7 014,2	1 336,6	1 002,5	707,8	642,5	603,6	7,8	17,0	500 - < 1 000
725,4	7 475,1	1 535,9	1 163,6	1 030,7	921,8	813,8	14,2	49,4	1 000 - < 2 000
1 167,9	8 420,1	1 835,4	1 233,0	1 149,0	1 248,8	1 262,0	34,8	83,4	2 000 - < 5 000
930,8	5 066,0	1 063,6	558,7	520,8	821,4	869,2	13,4	107,8	5 000 - < 10 000
826,4	3 482,8	659,8	309,2	350,9	564,9	571,5	16,0	67,2	10 000 - < 20 000
1 031,1	3 320,9	630,7	215,2	457,4	647,7	479,6	19,6	51,4	20 000 - < 50 000
586,2	2 215,4	268,0	259,3	—	234,7	178,1	0,1	0,4	≥ 50 000
5 907,0	41 751,0	8 075,3	5 381,2	4 663,8	5 408,5	5 077,4	110,0	388,5	Total.

(1) Pour la ligne collatérale, les actifs nets inférieurs au minimum taxable ne sont pas compris.

5. — Successions et mutations par décès (suite).

Années 1971 à 1975

ANNEES	Nombre de déclarations	Immeubles	Effets publics	Autres biens	Actif total	Actif nette (1)	Base imposée	Droits à payer
1971	62 120	35 257	7 141	12 027	54 425	50 425	34 801	4 216
1972	62 550	35 687	7 833	12 597	56 117	52 075	36 001	4 156
1973	63 264	38 696	8 290	13 573	60 559	56 386	39 503	4 875
1974	62 928	44 201	7 844	14 974	67 019	62 266	44 426	5 324
1975	65 930	52 165	7 623	15 223	76 129	70 860	51 307	5 907

6. — Déclarations à la taxe sur les A.S.B.L., compensatoire des droits de succession.

ANNEES	Nombre de déclarations	Immeubles	Effets publics	Créances hypothécaires	Autres biens	Total de l'actif	Montant de la taxe
1971	10 578	40 029	13 833	548	10 014	64 424	109
1972	11 128	42 963	14 617	460	11 978	70 019	119
1973	11 406	45 665	17 596	817	11 305	75 383	128
1974	11 942	48 867	17 898	1 061	14 172	81 998	139
1975	12 480	53 973	18 759	1 094	16 889	90 715	154
1976	12 558	59 431	20 534	522	18 865	99 352	169
1977	13 798	68 993	21 739	1 335	26 213	118 280	202

7. — Revenu cadastral imposable des propriétés. — Mutations immobilières. — Inscriptions hypothécaires.

(× 1 000 000 F)

ANNEES	Revenu cadastral imposable				Mutations immobilières							Inscriptions hypothécaires (2)
	Non bâti	Bâti	Matériel, outillage	Total	Ventes aux conditions normales					Ventes avec conditions spéciales	Apports en sociétés	
					Bâtiments et appartements		Propriétés et terres		Total			
					Ventes publiques	Ventes de gré à gré	Ventes publiques	Ventes de gré à gré				
1964 ...	2 619	30 058	2 176	34 853	3 912	27 887	1 904	16 258	49 961	567	2 193	47 134
1965 ...	2 619	30 815	2 406	35 840	4 596	31 501	2 323	17 602	56 022	680	1 167	46 625
1966 ...	2 615	31 747	2 513	36 875	4 817	34 142	2 743	16 944	58 646	700	1 372	54 115
1967 ...	2 606	32 710	2 615	37 931	5 001	33 229	2 442	16 443	57 115	731	582	58 868
1968 ...	2 596	33 761	2 737	39 094	5 056	38 648	2 708	17 444	63 856	670	1 007	61 025
1969 ...	2 595	34 770	2 923	40 288	4 976	43 300	2 557	20 735	71 568	743	608	70 961
1970 ...	2 582	35 808	3 060	41 450	4 479	39 715	2 019	19 213	65 426	452	1 658	58 981
1971 ...	2 563	36 867	3 186	42 616	4 825	38 502	1 831	16 081	61 258	706	959	67 219
1972 ...	2 560	37 897	3 373	43 828	5 476	51 104	1 973	22 947	81 500	698	1 333	88 319
1973 ...	2 553	38 883	3 667	45 103	6 277	71 975	2 782	31 040	112 076	842	1 780	121 739
1974 ...	2 548	39 917	3 998	46 463	7 828	78 126	3 268	33 983	123 206	1 226	1 876	124 676
1975 ...	2 547	40 991	4 322	47 860	10 143	74 794	4 032	28 687	117 655	673	1 215	115 900
1976 ...	2 542	42 156	4 778	49 476	12 833	98 618	5 840	37 895	155 186	2 005	992	175 900
1977 ...	2 534	43 264	5 164	50 961	15 659	123 224	6 502	41 504	186 889	4 045	1 081	194 500
1978 ...	2 535	44 363	5 520	52 418	16 665	133 307	7 042	43 788	200 802	901	8 667	238 500

(1) Uniquement l'actif net positif.

(2) Y compris les renouvellements au bout de quinze ans, qui se montent à environ 1,5 % du total, mais non compris les hypothèques légales.

Emploi

1. — Population par groupe socio-économique au 31 décembre 1970⁽¹⁾ et fin avril 1977⁽²⁾.

GROUPES SOCIO-ÉCONOMIQUES	31 décembre 1970			Fin avril 1977		
	Hommes	Femmes	Total	Hommes	Femmes	Total
Population non active :						
— de moins de 14 ans	1 085 335	1 037 080	2 122 415	1 015 105	971 309	1 986 418
— écoliers et étudiants (de 14 ans et plus)	329 160	286 661	615 821	436 072	403 557	839 628
— personnes s'occupant de leur propre ménage	4 981	1 565 443	1 570 424	6 252	1 625 723	1 631 974
— autres personnes non actives ..	742 659	961 807	1 704 466	796 061	750 475	1 546 528
Total :	2 162 135	3 850 991	6 013 126	2 253 482	3 751 060	6 004 548
Population active :						
— chefs d'établissement non liés par un contrat d'emploi et professions libérales	401 646	128 421	530 067	379 725	121 285	500 977
— chefs d'établissement liés par un contrat d'emploi	25 255	10 138	35 393	36 616	7 372	43 983
— employés et cadres supérieurs ..	213 794	65 483	279 277	226 994	88 297	315 281
— autres employés	547 849	393 310	941 159	637 315	478 199	1 115 514
— ouvriers, ouvriers à domicile ..	1 240 977	364 915	1 605 892	1 150 162	350 811	1 500 977
— aidants	39 362	78 208	117 570	18 501	68 486	86 987
— chômeurs	47 668	32 600	80 268	80 776	139 019	219 789
— miliciens	32 991	—	32 991	30 306	—	30 306
— statut professionnel inconnu ..	10 189	5 012	15 201	2 387	1 141	3 527
Total :	2 559 731	1 078 087	3 637 818	2 562 721	1 254 574	3 817 292

2. — Population active répartie selon le sexe et la branche d'activité au 31 décembre 1970⁽¹⁾ et fin avril 1977⁽²⁾.

BRANCHES D'ACTIVITÉ	31 décembre 1970			Fin avril 1977		
	Hommes	Femmes	Total	Hommes	Femmes	Total
Agriculture, sylviculture et pêche	133 124	28 994	162 118	101 731	27 730	129 443
Energie et eau	79 107	3 393	82 500	65 737	3 859	69 582
Extraction et transformation de minéraux non énergétiques et produits dérivés ; industrie chimique	238 421	29 789	268 210	223 809	26 764	250 548
Industrie transformatrice des métaux ; mécanique de précision	289 148	60 976	350 124	267 465	57 495	324 935
Autres industries manufacturières	343 444	204 809	548 253	283 269	160 259	443 510
Bâtiment et génie civil	282 737	8 885	291 622	270 329	10 172	280 488
Commerce, restauration et hébergements ; réparations	344 202	258 077	602 279	371 048	271 966	642 977
Transports et communications	210 774	23 131	233 905	237 230	29 026	266 243
Institutions de crédit, assurances, services fournis aux entreprises, location	105 648	57 345	162 993	129 873	71 983	201 840
Autres services	405 548	344 883	750 431	452 722	429 728	882 442
Activités inconnues	46 919	25 205	72 124	48 731	26 809	75 520
Chômeurs et miliciens	80 659	32 600	113 259	111 082	139 019	250 095
Total :	2 559 731	1 078 087	3 637 818	2 562 721	1 254 574	3 817 292

(1) Recensement général de la population.

(2) Enquête socio-économique. Avril 1977. Voir également Définitions et méthodes statistiques.

3. — Notaires répartis par province et arrondissement judiciaire (Situation au 31 août 1978).

(Source : Fédération royale des notaires de Belgique.)

ARRONDISSEMENTS JUDICIAIRES	Nombre de notaires	ARRONDISSEMENTS JUDICIAIRES	Nombre de notaires
Ressort de la Cour d'appel de Bruxelles :		<i>Province de Flandre occidentale</i>	
<i>Province de Brabant</i>		Bruges	53
Bruxelles	172	Courtrai	50
Louvain	45	Furnes	13
Nivelles	33	Ypres	23
Total :	250	Total :	320
Ressort de la Cour d'appel d'Anvers :		Ressort de la Cour d'appel de Liège :	
<i>Province d'Anvers</i>		<i>Province de Liège</i>	
Anvers	111	Liège	80
Malines	32	Huy	23
Turnhout	38	Verviers	35
<i>Province de Limbourg</i>		<i>Province de Luxembourg</i>	
Tongres	32	Arlon	15
Hasselt	35	Marche-en-Famenne	16
Total :	248	Neufchâteau	16
Ressort de la Cour d'appel de Mons :		<i>Province de Namur</i>	
<i>Province de Hainaut</i>		Namur	32
Mons	49	Dinant	27
Charleroi	67	Total :	244
Tournai	47	Royaume :	1 225
Total :	163		
Ressort de la Cour d'appel de Gand :			
<i>Province de Flandre orientale</i>			
Gand	82		
Audenarde	31		
Termonde	68		

4. — Architectes et ingénieurs inscrits à l'Ordre des Architectes.

	Architectes, ingénieurs et ingénieurs-architectes							Situation au 31-12-1977	
	A+A*	dont A*	Architectes stagiaires	dont A*	Total au 15-9-1977	Total au 15-6-1976	Stagiaires	Architectes	
	(1)		(2)		(1)+(2)				
Anvers	840	66	90	—	930	811	109	752	
Brabant (rôle français)	1 452	106	151	9	1 603	1 573	126	1 348	
Brabant (rôle néerlandais) . .	731	91	75	9	806	724	81	641	
Hainaut	586	53	94	12	680	591	99	540	
Liège	761	42	84	9	845	844	95	779	
Limbourg	287	31	50	9	337	283	45	263	
Luxembourg	94	8	10	—	104	86	9	91	
Namur	226	26	10	—	236	201	10	201	
Flandre orientale	767	48	95	2	862	770	94	722	
Flandre occidentale	560	39	68	5	628	596	67	560	
Royaume :	6 304	510	727	55	7 031	6 479	735	5 897	

(1) (2) : A=architecte (indépendant); A*=architecte fonctionnaire.

5. — Population active au 31 décembre 1961, 1970 et fin avril 1977 ⁽¹⁾ répartie par groupe d'âge et sexe. — Royaume.

GROUPES D'ÂGE	Hommes			Femmes			Total		
	1961	1970	1977	1961	1970	1977	1961	1970	1977
14	12 714	6 487	2 218	8 157	4 216	1 351	20 871	10 703	3 569
15-19	154 843	153 060	123 974	120 670	123 084	95 710	275 513	276 144	219 688
20-24	242 256	307 641	312 541	143 515	215 526	253 691	385 771	523 167	566 223
25-29	292 848	282 171	369 451	109 976	140 320	231 154	402 824	422 491	600 602
30-34	320 083	290 790	318 585	101 753	115 243	165 417	421 836	406 033	484 000
35-39	322 154	305 787	282 519	99 991	110 588	127 237	422 145	416 375	409 759
40-44	248 460	307 021	292 036	79 133	108 489	115 841	327 593	415 510	407 879
45-49	257 169	299 225	293 976	79 407	101 775	106 839	336 576	401 000	400 813
50-54	268 571	197 570	271 122	78 217	63 563	87 408	346 788	261 133	358 529
55-59	241 782	214 981	181 462	61 710	56 444	45 625	303 492	271 425	227 071
60-64	172 106	158 826	91 833	26 432	21 845	14 284	198 538	180 671	106 118
65 et plus	46 652	36 172	23 049	23 864	16 994	10 080	70 516	53 166	33 120
Total :	2 579 638	2 559 731	2 562 721	932 825	1 078 087	1 254 574	3 512 463	3 637 818	3 817 292

6. — Taux d'activité par groupe d'âge et sexe au 31 décembre 1961, 1970 et fin avril 1977 ⁽¹⁾. — Royaume.

GROUPES D'ÂGES	Hommes			Femmes			Total		
	1961	1970	1977	1961	1970	1977	1961	1970	1977
14	17,6	8,5	2,7	11,7	5,7	1,8	14,7	7,1	2,3
15-19	50,3	41,3	30,8	40,6	34,5	24,8	45,5	37,9	27,8
20-24	87,6	83,3	79,6	52,2	60,9	68,1	70,0	72,4	74,0
25-29	97,2	96,0	96,7	36,5	49,7	64,6	66,9	73,3	81,2
30-34	97,8	97,4	98,1	31,2	39,3	53,7	64,6	68,6	76,5
35-39	96,6	96,7	97,1	30,0	35,3	45,0	63,3	66,1	71,4
40-44	95,6	94,8	95,3	30,0	33,4	38,2	62,6	64,0	66,9
45-49	94,0	92,2	92,4	28,4	30,8	33,3	60,9	61,2	62,8
50-54	91,1	89,2	87,7	25,3	27,6	27,3	57,5	57,8	57,0
55-59	85,1	82,3	79,2	20,1	20,0	18,6	51,4	50,0	47,9
60-64	70,8	63,8	42,1	9,4	7,6	5,8	37,8	33,7	22,8
65 et plus	9,8	6,8	4,2	3,7	2,2	1,2	6,3	4,1	2,4
Total :	57,4	54,2	53,2	19,9	21,9	25,1	38,2	37,7	38,9

(1) Enquête socio-économique. Avril 1977. Voir également Définitions et méthodes statistiques.

7. — Population active au 31 décembre 1970 et fin avril 1977 ⁽¹⁾ répartie par groupe d'âge et sexe. — Régions.

GROUPES D'ÂGE	Hommes		Femmes		Total		Hommes		Femmes		Total	
	1970	1977	1970	1977	1970	1977	1970	1977	1970	1977	1970	1977
	Région flamande						Région wallonne (2)					
14	4 091	1 340	3 123	828	7 214	2 169	2 024	674	856	413	2 880	1 086
15-19	91 369	76 852	79 756	61 661	171 125	138 513	50 814	39 113	34 503	27 970	85 317	67 087
20-24	176 269	189 983	124 987	158 362	301 256	348 342	102 591	102 383	65 164	77 229	167 755	179 604
25-29	169 279	214 576	79 025	131 777	248 304	346 353	80 608	124 387	38 840	73 229	119 448	197 614
30-34	173 312	190 395	62 064	91 897	235 376	282 292	85 121	93 523	34 384	49 070	119 505	142 591
35-39	179 438	168 039	57 006	69 339	236 444	237 382	93 191	82 094	34 987	38 568	128 178	120 661
40-44	173 096	173 277	52 251	60 913	225 347	234 190	99 944	86 510	36 771	36 705	136 715	123 217
45-49	164 263	167 660	46 843	52 852	211 106	220 510	99 446	93 521	35 145	36 088	134 591	129 609
50-54	108 630	151 004	28 846	41 329	137 476	192 332	64 270	88 038	21 486	29 162	85 756	117 200
55-59	121 201	99 951	25 030	18 886	146 231	118 828	67 110	57 109	18 560	15 865	85 670	72 968
60-64	91 741	51 143	9 498	6 164	101 239	57 304	46 296	25 890	7 330	4 949	53 626	30 842
65 et plus	15 743	9 930	7 035	3 988	22 778	13 917	11 798	7 078	6 378	3 747	18 176	10 819
Total :	1468 432	1494 122	575 464	697 964	2043 896	2192 083	803 213	800 305	334 404	392 966	1137 617	1193 270
	Région de langue allemande						Région bruxelloise					
14	132	12	73	47	205	59	372	204	237	110	609	314
15-19	1 310	1 272	1 208	1 135	2 518	2 407	10 877	8 009	8 825	6 079	19 702	14 088
20-24	1 857	2 173	1 161	1 677	3 018	3 852	28 781	20 175	25 375	18 100	54 156	38 277
25-29	1 843	2 335	708	1 045	2 551	3 380	32 284	30 488	22 455	26 148	54 739	56 635
30-34	2 079	1 883	627	771	2 706	2 654	32 357	34 667	18 795	24 450	51 152	59 117
35-39	2 147	2 168	609	667	2 756	2 835	33 158	32 386	18 595	19 330	51 753	51 716
40-44	2 025	2 112	618	547	2 643	2 659	33 981	32 249	19 467	18 223	53 448	50 472
45-49	1 789	1 944	659	601	2 448	2 544	35 516	32 795	19 787	17 899	55 303	50 694
50-54	981	1 684	351	525	1 332	2 209	24 670	32 080	13 231	16 917	37 901	48 997
55-59	1 252	999	361	209	1 613	1 207	26 670	24 402	12 854	10 874	39 524	35 275
60-64	1 013	648	157	116	1 170	764	20 789	14 800	5 017	3 171	25 806	17 972
65 et plus	247	74	116	55	363	128	8 631	6 041	3 581	2 345	12 212	8 384
Total :	16 675	17 303	6 648	7 394	23 323	24 698	288 086	268 294	168 219	163 644	456 305	431 939

(1) Enquête socio-économique. Avril 1977. Voir également Définitions et méthodes statistiques.

(2) Y compris la région de langue allemande.

8. — Taux d'activité par groupe d'âge et sexe au 31 décembre 1970 et fin avril 1977⁽¹⁾. — Régions.

GROUPES D'ÂGE	Hommes		Femmes		Total		Hommes		Femmes		Total	
	1970	1977	1970	1977	1970	1977	1970	1977	1970	1977	1970	1977
Région flamande												
14	9,1	2,7	7,2	1,8	8,1	2,3	8,2	2,7	3,6	1,7	6,0	2,2
15-19	42,3	32,2	38,4	26,9	40,4	29,6	41,9	30,4	29,8	22,4	36,0	26,4
20-24	85,2	81,2	63,4	72,3	74,5	76,9	83,3	79,8	56,1	62,4	70,1	71,2
25-29	96,9	97,3	47,8	65,3	73,0	82,0	95,8	96,6	47,5	60,7	72,0	79,2
30-34	97,8	98,5	36,2	51,4	67,5	75,9	96,9	97,9	39,0	52,7	67,9	75,6
35-39	97,5	97,7	31,6	41,9	64,9	70,3	95,3	96,0	35,7	45,2	65,4	70,7
40-44	96,4	96,4	29,3	34,6	63,0	65,8	91,9	93,0	33,7	39,1	62,8	65,9
45-49	94,4	94,3	26,9	29,8	60,6	62,1	87,9	88,7	30,7	33,8	59,1	61,1
50-54	91,4	90,7	23,8	24,2	57,3	57,1	84,5	81,9	27,4	26,5	55,5	53,9
55-59	85,0	82,0	16,6	14,7	49,9	47,5	76,2	71,9	19,7	18,7	47,0	44,4
60-64	67,5	42,7	6,3	4,6	35,4	22,6	54,9	35,3	7,4	6,0	29,2	19,8
65 et plus	5,5	3,3	1,9	1,0	3,4	2,0	6,5	3,8	2,3	1,3	3,9	2,3
<i>Total :</i>	54,6	54,1	21,1	24,9	37,7	39,4	52,4	51,2	20,6	23,8	36,0	37,1
Région wallonne (2)												
Région de langue allemande												
14	27,9	1,9	15,4	8,4	21,6	5,0	5,6	2,7	3,6	1,6	4,6	2,2
15-19	55,6	48,1	52,3	39,5	54,0	43,6	32,4	22,9	26,8	18,7	29,6	20,9
20-24	85,9	83,2	58,6	69,4	72,8	76,6	73,7	66,7	62,8	60,8	68,2	63,7
25-29	96,8	93,9	38,7	48,5	68,4	72,8	92,1	92,9	63,6	73,4	77,8	82,8
30-34	97,6	99,2	31,6	41,5	65,8	70,6	96,2	96,8	56,4	67,5	76,4	82,1
35-39	97,4	98,9	31,4	36,3	66,5	70,4	96,9	96,9	52,9	60,5	74,6	79,1
40-44	97,3	97,4	30,2	28,6	64,0	65,2	96,1	95,9	51,1	54,3	72,8	75,2
45-49	94,9	96,2	31,5	29,3	61,5	62,5	95,3	94,1	47,4	49,0	70,0	71,0
50-54	90,8	94,2	26,1	28,8	55,0	61,2	93,0	91,4	43,1	43,3	66,2	66,1
55-59	86,6	86,8	19,8	15,0	49,3	47,4	87,6	87,4	34,7	33,8	58,6	58,7
60-64	70,1	51,8	8,6	6,3	35,9	24,8	71,8	59,1	13,6	10,0	39,2	31,6
65 et plus	7,9	2,3	2,7	1,2	4,8	1,7	13,9	9,6	3,3	2,2	7,1	4,9
<i>Total :</i>	55,0	56,2	21,0	23,2	37,6	39,4	57,4	54,5	29,3	29,8	42,4	41,5
Région bruxelloise												

(1) Enquête socio-économique. Avril 1977. Voir également Définitions et méthodes statistiques.

(2) Y compris la région de langue allemande.

9. — Aperçu de la main-d'œuvre en Belgique ⁽¹⁾.

(Source : Ministère de l'Emploi et du Travail.)

SPÉCIFICATIONS	1976	1977	1978
I. MAIN-D'ŒUVRE TOTALE.			
0. Agriculture, sylviculture et pêche	127 853	122 589	118 467
<i>Secteur primaire :</i>	127 853	122 589	118 467
1. Energie et eau	67 000	65 522	64 138
2. Extraction et transformation des minéraux non énergétiques et produits dérivés ; industrie chimique	254 049	247 486	235 079
3. Industries transformatrices des métaux, mécanique de pré- cision	351 896	342 727	333 788
4. Autres industries manufacturières	477 507	451 565	431 708
5. Bâtiment et génie civil	298 599	300 239	296 275
<i>Secteur secondaire :</i>	1 449 051	1 407 539	1 360 988
6. Commerce, restauration et hébergement, réparations	697 868	704 265	700 050
7. Transport et communications	265 074	265 786	268 683
8. Institutions de crédit, assurances, services fournis aux entre- prises, location	226 900	229 954	237 852
9. Autres services	947 851	977 079	1 021 350
<i>Secteur tertiaire :</i>	2 137 693	2 177 084	2 227 935
<i>Total main-d'œuvre civile occupée (2) :</i>	3 714 597	3 707 212	3 707 390
Demandeurs d'emploi (3)	224 277	257 172	278 587
Stagiaires en formation professionnelle	3 592	4 002	3 954
Forces armées : — militaires de carrière	57 907	60 529	63 350
— miliciens	31 110	27 034	26 149
<i>Total général :</i>	4 031 483	4 055 949	4 079 430
Sans profession	5 786 745	5 774 409	5 760 104
<i>Population totale (au milieu de l'année) :</i>	9 818 228	9 830 358	9 839 534
II. MAIN-D'ŒUVRE SALARIÉE OCCUPÉE.			
0. Agriculture, sylviculture et pêche	12 611	12 592	12 174
<i>Secteur primaire :</i>	12 611	12 592	12 174
1. Energie et eau	66 776	65 301	63 921
2. Extraction et transformation des minéraux non énergétiques et produits dérivés ; industrie chimique	249 689	243 152	230 831
3. Industries transformatrices des métaux, mécanique de pré- cision	340 005	330 796	321 823
4. Autres industries manufacturières	432 886	407 344	388 155
5. Bâtiment et génie civil	252 495	253 463	249 450
<i>Secteur secondaire :</i>	1 341 851	1 300 056	1 254 180
6. Commerce, restauration et hébergement, réparations	420 626	428 205	423 855
7. Transport et communications	247 900	248 627	251 582
8. Institutions de crédit, assurances, services fournis aux entre- prises, location	192 717	194 008	199 681
9. Autres services	875 730	903 176	945 096
<i>Secteur tertiaire :</i>	1 736 973	1 774 016	1 820 214
<i>Total général :</i>	3 091 435	3 086 664	3 086 568

(1) Nouvelles estimations établies sur base de la nomenclature des activités des pays des Communautés européennes (N.A.C.E.). - Pour plus de détails s'adresser au Ministère de l'Emploi et du Travail.

(2) Y compris la population active occupée à l'étranger (frontaliers, assistance technique et personnel belge des organismes internationaux) - Non compris les militaires de carrière.

(3) Les chômeurs occupés par les Pouvoirs publics sont repris dans les effectifs de la main-d'œuvre civile occupée.

9. — Aperçu de la main-d'œuvre en Belgique (suite).

(Source : Ministère de l'Emploi et du Travail.)

SPÉCIFICATIONS	1976	1977	1978
III. MAIN-D'ŒUVRE SALARIÉE OCCUPÉE DANS LE SECTEUR SECONDAIRE.			
1. <i>Energie et eau.</i>			
Extraction et agglomération de combustibles solides	26 812	24 883	23 332
Cokeries	1 524	1 593	1 447
Extraction pétrole et gaz naturel - Raffinage de pétrole	5 213	5 479	5 887
Industrie des combustibles nucléaires - Production et distribution énergie électrique, gaz, vapeur et eau chaude - Service des eaux	33 125	33 240	33 156
Occupés : — en Belgique	66 674	65 195	63 822
— à l'étranger	102	106	99
<i>Total :</i>	66 776	65 301	63 921
2. <i>Extraction et transformation minéraux non énergétiques et dérivés ; industrie chimique.</i>			
Extraction et préparation minerais métalliques - Production et première transformation des métaux	99 652	95 562	86 843
Extraction de minéraux autres que métalliques et énergétiques ; tourbières	7 399	7 041	6 570
Industrie des produits minéraux non métalliques (excepté verre)	39 115	38 455	36 876
Industrie du verre	20 852	20 215	18 807
Industrie chimique - Production de fibres artificielles et synthétiques	75 826	75 511	74 953
Occupés : — en Belgique	242 844	236 784	224 049
— à l'étranger	6 845	6 368	6 782
<i>Total :</i>	249 689	243 152	230 831
3. <i>Industrie transformatrice des métaux, mécanique de précision.</i>			
Fabrication d'ouvrages en métaux	94 125	91 198	87 008
Construction de machines et de matériel mécanique	62 123	60 371	57 993
Construction machines de bureau et machines pour traitement de l'information - Construction électrique et électronique	92 101	87 638	85 480
Construction d'automobiles et pièces détachées et autre matériel de transport	76 722	77 243	76 987
Fabrication instruments de précision, optique et similaires	5 091	5 144	5 200
Occupés : — en Belgique	330 162	321 594	312 668
— à l'étranger	9 843	9 202	9 155
<i>Total :</i>	340 005	330 796	321 823
4. <i>Autres industries manufacturières.</i>			
Industrie des produits alimentaires	77 102	75 325	75 488
Industrie des boissons	19 901	19 356	18 921
Industrie du tabac	7 596	7 270	7 559
Industrie textile	89 994	81 601	73 285
Industrie du cuir	4 986	4 592	3 981
Industrie des chaussures	4 475	3 805	3 281
Industrie de l'habillement	69 859	61 690	56 066
Industrie du bois et du meuble en bois	48 476	46 639	43 804
Industrie du papier et fabrication d'articles en papier	23 055	21 215	20 354
Imprimerie et édition	34 758	34 095	33 974
Industrie du caoutchouc	7 755	7 605	7 560
Transformation des matières plastiques	15 195	14 797	14 337
Industrie du diamant	9 242	9 567	9 932
Autres industries manufacturières n.d.a.	6 171	6 077	6 557
Occupés : — en Belgique	418 565	393 634	375 099
— à l'étranger	14 321	13 710	13 056
<i>Total :</i>	432 886	407 344	388 155
5. <i>Bâtiment et génie civil.</i>			
Occupés : — en Belgique	250 340	251 533	247 664
— à l'étranger	2 155	1 930	1 786
<i>Total :</i>	252 495	253 463	249 450
Total de la main-d'œuvre salariée occupée dans le secteur secondaire :			
— en Belgique	1 308 585	1 268 740	1 223 302
— à l'étranger	33 266	31 316	30 878
<i>Total général :</i>	1 341 851	1 300 056	1 254 180

10. — Personnel de l'Etat.

Nombre d'agents, d'après la situation administrative, par département ministériel et corps spécial.

Source : Ministère de l'Intérieur et de la Fonction publique (Administration générale.)

SITUATION ADMINISTRATIVE	Départements				
	Services du Premier Ministre	Affaires étrangères et Commerce extérieur	Intérieur et Fonction publique	Finances	Justice
Agents permanents :					
1970	423	1 298	1 713	22 267	3 501
1971	448	1 428	2 233	22 933	4 080
1972	442	1 423	2 243	24 422	4 430
1973	429	1 426	2 227	24 879	4 491
1974	407	1 471	2 178	26 224	4 514
1975	631	1 500	2 264	27 089	4 751
1976	674	1 519	2 383	28 674	4 928
1977	712	1 620	2 495	29 436	5 192
1978	762	1 675	2 464	30 395	5 625
Agents temporaires :					
1970	6	9	95	843	638
1971	6	6	113	1 486	491
1972	9	10	150	826	404
1973	8	17	147	1 399	423
1974	10	10	158	995	505
1975	16	14	108	1 408	408
1976	6	3	96	594	459
1977	8	3	71	798	500
1978	8	6	66	831	417
Agents en non-activité :					
1970	7	18	13	151	13
1971	5	19	22	225	15
1972	6	24	23	381	16
1973	7	26	27	420	18
1974	7	27	27	418	27
1975	20	26	27	359	19
1976	20	37	23	360	20
1977	20	36	30	363	31
1978	22	29	37	381	38
Catégorie indéterminée :					
1970	45	1 687	502	2 362	694
1971	32	1 805	120	2 448	534
1972	27	1 824	99	2 831	669
1973	23	1 875	197	2 911	749
1974	16	1 847	404	2 735	699
1975	30	1 863	360	2 604	456
1976	24	1 868	275	2 736	427
1977	39	1 844	242	2 976	159
1978	39	1 903	265	3 120	214
Nombre total :					
1970	481	3 012	2 323	25 623	4 846
1971	491	3 258	2 488	27 092	5 120
1972	484	3 281	2 515	28 460	5 519
1973	467	3 344	2 598	29 609	5 681
1974	440	3 355	2 767	30 372	5 745
1975	697	3 403	2 759	31 460	5 634
1976	724	3 427	2 777	32 364	5 834
1977	779	3 503	2 838	33 573	5 882
1978	831	3 613	2 832	34 727	6 294

(1) A partir de 1967, administration centrale uniquement.

ministériels

	Défense nationale	Éducation nationale et Culture	Affaires économiques	Agriculture	Santé publique et Famille	Emploi et Travail	Prévoyance sociale
3 831	1 600	2 546	2 058	2 017	668	469	
3 960	1 733	2 733	2 246	2 119	879	484	
3 425	1 869	2 774	2 276	2 113	740	498	
3 274	1 907	2 737	2 287	2 093	776	500	
3 196	1 879	2 843	2 263	2 086	789	509	
3 671	1 923	2 749	2 132	2 141	870	519	
3 604	2 509	2 665	2 386	2 516	909	548	
3 578	2 552	2 823	2 416	2 758	934	548	
3 696	2 544	3 028	2 425	2 796	988	562	
19	1 067	94	27	17	183	77	
4	1 643	74	24	10	195	103	
8	1 700	80	17	12	232	97	
165	2 001	183	24	12	237	139	
230	2 082	106	22	15	286	121	
250	1 937	80	21	20	164	81	
147	1 272	57	12	16	219	47	
105	1 290	92	5	114	241	35	
90	1 196	145	11	125	316	32	
20	38	1	7	34	—	106	
17	59	1	13	39	—	97	
10	84	1	25	34	27	105	
25	55	1	26	34	22	103	
25	57	—	17	28	2	21	
30	28	—	21	21	7	7	
43	24	—	19	16	9	8	
34	45	—	23	15	14	8	
49	56	—	17	17	16	10	
968	77	483	228	812	197	25	
1 818	—	761	118	782	74	6	
2 271	1	1 232	259	922	102	1	
2 067	5	1 179	272	1 052	132	1	
2 148	37	1 178	262	1 172	20	6	
1 661	37	915	215	1 051	5	6	
1 758	70	759	66	665	16	6	
2 054	73	494	61	515	28	10	
1 955	127	371	67	496	36	22	
4 838	2 782 (1)	3 124	2 320	2 880	1 048	677	
5 799	3 435 (1)	3 569	2 401	2 950	1 148	690	
5 714	3 654 (1)	4 087	2 577	3 081	1 101	701	
5 531	3 968 (1)	4 100	2 609	3 191	1 167	743	
5 599	4 055 (1)	4 127	2 564	3 301	1 097	657	
5 612	3 925 (1)	3 744	2 389	3 233	1 046	613	
5 552	3 875 (1)	3 481	2 483	3 213	1 153	609	
5 771	3 960 (1)	3 409	2 505	3 402	1 217	601	
5 790	3 923 (1)	3 544	2 520	3 434	1 356	626	

10. — Personnel de l'Etat (suite).

Nombre d'agents, d'après la situation administrative, par département ministériel et corps spécial.
(suite)

Source : Ministère de l'Intérieur et de la Fonction publique (Administration générale).

SITUATION ADMINISTRATIVE	Départements ministériels			Total des départements ministériels	Magistrature civile et personnel administratif des tribunaux civils
	Travaux publics	Communica-tions	Classes moyennes		
Agents permanents :					
1970	7 008	32 831	307	82 537	3 703
1971	7 148	32 316	282	85 022	4 073
1972	7 106	3 239	302	57 302	4 236
1973	7 384	3 233	310	57 953	4 509
1974	7 289	3 185	325	59 158	4 815
1975	7 193	1 927	336	59 696	4 949
1976	8 468	1 963	403	64 149	5 546
1977	8 674	1 985	397	66 120	5 722
1978	8 732	2 019	420	68 131	5 801
Agents temporaires :					
1970	824	83	21	4 003	92
1971	1 003	132	23	5 313	398
1972	1 150	91	23	4 809	1 196
1973	1 192	89	20	6 056	1 148
1974	1 129	118	22	5 809	1 240
1975	1 370	103	39	6 019	1 188
1976	679	55	13	3 675	975
1977	469	59	12	3 802	1 029
1978	414	47	16	3 720	919
Agents en non-activité :					
1970	60	621	—	1 089	58
1971	56	962	—	1 530	52
1972	51	3	1	791	115
1973	52	3	1	820	83
1974	51	3	1	711	53
1975	51	5	1	622	137
1976	52	7	—	638	59
1977	47	8	1	675	109
1978	50	27	4	753	132
Catégorie indéterminée :					
1970	1 313	11 032	20	20 445	—
1971	1 384	13 431	22	23 335	873
1972	1 272	419	40	11 969	49
1973	1 204	402	36	12 105	21
1974	1 224	403	41	12 192	14
1975	1 286	268	43	10 800	—
1976	142	55	23	8 890	13
1977	175	66	21	8 757	2
1978	255	125	23	9 018	2
Nombre total :					
1970	9 205	44 567	348	108 074	3 853
1971	9 591	46 841	327	115 200	5 396
1972	9 579	3 752 (1)	366	74 871	5 596
1973	9 832	3 727 (1)	367	76 934	5 761
1974	9 693	3 709 (1)	389	77 870	6 122
1975	9 900	2 303 (1)	419	77 137	6 274
1976	9 341	2 080 (1)	439	77 352	6 593
1977	9 365	2 118 (1)	431	79 354	6 862
1978	9 451	2 218 (1)	463	81 622	6 854

(1) Non compris le personnel de l'Administration des Postes constituée en Régie depuis le 15 octobre 1971 (au 30-6-1971 : 43 101 agents).

(2) Les données relatives à la Cour des comptes, à la Chambre des représentants et au Sénat ne sont pas reprises dans ce tableau.

(3) Sans tenir compte des fonctions exercées en cumul dans les diverses branches de l'enseignement et des universités.

(4) Y compris les agents administratifs des établissements scolaires de l'Etat.

(5) Ouvriers civils au service de la gendarmerie.

(6) Le personnel de maîtrise, de métier et de service recruté et payé sur place par les écoles, n'a pas été recensé en 1969.

Corps spéciaux (2)

Magistrature militaire et personnel administratif des tribunaux militaires	Police judiciaire	Conseil d'Etat	Personnel militaire	Gendarmerie	Corps enseignant et scientifique de l'Etat	Total des corps spéciaux
192	827	141	52 066	13 142	52 958	123 029
199	814	138	54 129	13 192	56 624	129 169
205	968	149	51 861	13 915	54 070	125 404
188	926	155	49 793	14 690	58 646	128 907
194	916	156	49 027	15 201	60 888	131 197
191	999	153	53 217	15 510	61 946	136 965
198	988	154	56 404	15 744	62 942	141 976
191	975	151	58 917	16 128	64 049	146 133
196	995	160	63 350	15 770	64 016	150 288
6	—	10	—	—	8 490	8 598
2	—	7	—	—	7 007	7 414
—	24	8	—	—	8 152	9 380
13	23	9	—	—	8 276	9 469
14	62	9	—	—	12 813	14 138
15	87	8	—	—	13 107	14 405
13	50	8	—	—	18 048	19 094
12	—	9	—	—	16 124	17 174
10	—	11	—	—	16 583	17 523
—	—	2	—	—	—	60
1	—	1	—	—	—	54
1	—	1	—	—	—	117
3	—	—	—	—	—	86
2	6	—	—	—	—	61
4	4	—	—	—	—	145
—	9	1	—	—	—	69
3	3	—	—	—	—	115
3	3	—	—	—	—	138
—	—	7	—	350 (5)	—	357
4	55	6	—	—	—	938
—	42	6	—	—	—	97
—	56	5	—	—	—	82
—	—	5	—	—	—	19
—	26	8	—	—	—	34
—	27	9	—	—	—	49
—	—	10	—	—	—	12
—	—	13	—	—	—	15
198	827	160	52 066	13 492	61 448 (3) (4)	132 044
206	869	152	54 129	13 192	63 631 (3) (4)	137 575
206	1 034	164	51 861	13 915	62 222 (3) (4)	134 998
204	1 005	169	49 793	14 690	66 922 (3) (4)	138 544
210	984	170	49 027	15 201	73 701 (3) (4)	145 415
210	1 116	169	53 217	15 510	75 053 (3) (4)	151 549
211	1 074	172	56 404	15 744	80 990 (3) (4)	161 188
206	978	170	58 917	16 128	80 173 (3) (4)	163 434
209	998	184	63 350	15 770	80 599 (3) (4)	167 964

11. — Armée : effectifs présents au 31 décembre 1978.

(Source : Ministère de la Défense nationale.)

CATÉGORIES DE PERSONNEL	Force terrestre	Force aérienne	Force navale	Service de santé	Total	Gendarmerie
Officiers	4 238	1 647	339	724	6 948	594
Sous-officiers	14 233	9 079	1 570	1 289	26 171	14 234
Troupe	43 850	9 841	2 704	3 160	59 555	896
<i>Total :</i>	62 321	20 567	4 613	5 173	92 674	15 724
Engagements volontaires	4 434	764	371	71	5 640	—

12. — Armée : Résultats des opérations de recrutement. — Remise des contingents ⁽¹⁾.

(Source : Ministère de la Défense nationale.)

CLASSE DE MILICE	Composition de la levée	Désignés aptes au service	Aptes disponibles	Engagés volontaires après comparution	Libérés	Déclats après comparution et demandes encore en suspens	Miliciens déclarés inaptes (après C.R.S.)	Non admis au devancement d'appel et décisions médicales encore en suspens	Ne se sont pas présentés au C.R.S. pour diverses raisons	Total
(a)	(b)	(c)	(d)	(e)	(f)	(g)	(h)	(i)	(j)	(d) à (j)
1968	179 315	51 143	44 727	99	5 576	741	6 790	423	39	58 395
1969	184 864	54 150	41 096	769	11 603	682	6 878	525	69	61 622
1970	189 613	51 320	40 048	1 172	9 432	668	6 574	462	205	58 561
1971	191 619	50 188	39 630	578	9 059	921	7 151	462	414	58 215
1972	195 182	50 747	40 106	367	9 305	757	7 779	437	543	59 294
1973	199 544	50 360	40 121	323	9 255	661	8 265	435	455	59 515
1974	201 900	50 061	38 988	891	9 308	874	6 954	263	460	57 738
1975	205 935	46 993	38 269	1 349	4 092	3 283(2)	6 809	229	305	54 336
1976	210 984	45 138	38 101	1 291	5 371	2 011(2)	6 638	301	348	54 061
1977	211 347	43 458	37 247	1 193	4 657	1 475	5 957	291	579	51 399
1978	217 138	46 274	40 153	1 156	4 549	1 869	5 729	302	192	53 950

(1) Application des lois coordonnées sur la milice le 30 avril 1962.

(2) Cette brusque augmentation est due à l'inclusion des articles 52/419 : 557 (dispenses pour cause morale).

C.R.S. = Centre de Recrutement et de Sélection.

(Source : Ministère de la Justice.)

PERSONNEL	1978									1977
	EVÊCHÉS									Royaume
	Archevêché de Malines-Bruxelles	Evêché d'Anvers	Evêché de Tournai	Evêché de Liège	Evêché de Hasselt	Evêché de Namur	Evêché de Gand	Evêché de Bruges	Royaume	
I. Culte catholique.										
Archevêque	1	—	—	—	—	—	—	—	1	1
Evêques	—	1	1	1	1	1	1	1	7	7
Vicaires généraux	5	3	3	3	3	3	3	3	26	26
Chanoines	12	8	8	8	8	8	8	8	68	68
Secrétaires	5	3	3	5	3	3	3	3	28	26
Curés	41	20	36	38	14	38	38	36	261	261
Desservants	602	281	515	490	306	696	388	350	3 628	3 624
Chapelains	18	9	27	4	41	112	4	14	229	229
Vicaires	541	343	347	284	161	141	447	378	2 642	2 642
Desservants d'annexes .. (avec indemnité)	15	4	6	64	5	83	3	12	192	192
Total Clergé par diocèse	1 240	672	946	897	542	1 085	895	805	7 082	7 076
Dont:										
Clergé paroissial	1 217	657	931	880	527	1 070	880	790	6 952	6 948

PERSONNEL	1978									1977
	Anvers	Brabant	Hainaut	Liège	Limbourg	Luxembourg	Flandre orient.	Flandre occid.	Royaume	Royaume
II. Culte protestant.										
Pasteur-Président	—	—	—	—	—	—	—	—	1*	1*
Premiers pasteurs	3	11	2	1	—	—	1	1	19	18
Pasteurs	5	9	17	5	1	—	4	4	45	45
Pasteurs auxiliaires	1	1	1	1	—	—	2	—	6	7
Secrétaires	—	—	—	—	—	—	—	—	5*	4*
Total:	9	21	20	7	1	—	7	5	70+6*	70+5*
III. Culte anglican.										
Chapelains	1	3	—	1	—	—	1	4	10	10
IV. Culte israélite.										
Grand rabbin	—	—	—	—	—	—	—	—	1*	1*
Secrétaire	—	—	—	—	—	—	—	—	1*	1*
Rabbins	4	3	—	—	—	—	—	—	7	7
Ministres officiants	5	5	1	2	—	1	1	1	16	16
Total:	9	8	1	2	—	1	1	1	23+2*	23+2*

* Non répartis par province.

14. — Main-d'œuvre frontalière.

(Source : Institut national d'Assurance Maladie-Invalidité.)

PÉRIODE	Entre les Pays-Bas et la Belgique					
	Frontaliers belges occupés aux Pays-Bas			Frontaliers néerlandais occupés en Belgique		
	Avec charge de famille	Sans charge de famille	Total	Avec charge de famille	Sans charge de famille	Total
1967 (1)	8 347	13 568	21 915	1 688	472	2 160
1968 (1)	7 814	12 504	20 318	1 899	546	2 445
1969 (1)	7 479	13 768	21 247	1 984	532	2 516
1970 (2)	8 531	15 626	24 157	2 159	613	2 772
1971 (2)	9 137	18 366	27 503	2 158	582	2 740
1972 (2)	9 224	18 323	27 547	2 246	598	2 844
1973 (2)	8 871	16 869	25 740	2 379	736	3 115
1974 (2)	8 869	16 568	25 437	3 373	1 689	5 062
1975 (2)	8 566	14 784	23 350	3 345	1 859	5 204
1976 (2)	8 103	14 239	22 342	3 436	2 006	5 442
1977 (2)	7 784	12 416	20 200	3 245	1 825	5 070
1978 (2)	7 531	12 530	20 061	2 819	1 472	4 291

PÉRIODE	Entre la France et la Belgique			
	Frontaliers belges travaillant en France (1)	Frontaliers français occupés en Belgique		Total
		Ouvriers ordinaires et employés	Mineurs (3)	
1967	25 966	982	32	1 014
1968	25 233	1 384	23	1 407
1969	23 278	1 500	12	1 512
1970	20 994	2 105	16	2 121
1971	19 171	1 963	34	1 997
1972	18 627	—	—	2 236
1973	17 522	—	—	2 819
1974	15 548	—	—	3 025
1975	14 874	—	—	3 776
1976	14 492	—	—	3 549
1977	14 005	—	—	3 720
1978	14 647	—	—	3 976

(1) Effectifs d'un inventaire tenu par l'I.N.A.M.I.

(2) Effectif au 31 décembre de la période.

(3) Depuis 1972, il n'est plus fait de distinction entre les ouvriers ordinaires et les mineurs.

14. — Main-d'œuvre frontalière (suite).

(Source : Institut national d'Assurance Maladie-Invalidité.)

PÉRIODE	Entre le Grand-Duché de Luxembourg et la Belgique (1)		Entre l'Allemagne et la Belgique	
	Frontaliers belges occupés au Grand-Duché de Luxembourg	Frontaliers luxembourgeois occupés en Belgique	Frontaliers belges occupés en Allemagne	Frontaliers allemands occupés en Belgique
1963	—	—	2 148	49
1964	—	—	2 285	—
1965	—	3	2 938	37
1966	—	12	2 977	34
1967	4	1	2 578	59
1968	—	2	2 634	57
1969	—	4	2 787	53
1970	3	5	3 042	50
1971	4	2	3 231	44
1972	4	10	3 418	52
1973	— (2)	— (2)	3 464	55
1974	—	—	3 192	53
1975	—	—	2 967	80
1976	—	—	2 778	146
1977	—	—	2 684	215
1978	—	—	2 527	256

(1) Excepté les travailleurs frontaliers qui sont occupés ou qui habitent dans la province de Luxembourg ou dans le canton de Saint-Vith.

(2) Depuis le 1-10-1972 (nouvelles ordonnances de la C.E.E.), ces personnes tombent directement sous le contrôle des organismes compétents et ne sont donc plus reprises dans les statistiques comme ouvriers frontaliers.

15. — Départs de saisonniers pour la France.

(Source : Office national de l'Emploi.)

Répartition selon l'origine				Répartition selon la destination			
BUREAUX RÉGIONAUX ET PROVINCES	Nombre de départs			DÉPARTEMENTS FRANÇAIS	Nombre de départs		
	1976	1977	1978		1976	1977	1978
Anvers	—	—	—	Oise	134	136	116
Malines	—	—	—	Nord	23	15	18
Turnhout	—	—	—	Seine-et-Marne	—	23	—
<i>Anvers :</i>	—	—	—	Aisne	37	37	36
Bruxelles	1	1	—	Somme	2	—	—
Louvain	2	2	—	Marne	4	4	4
Nivelles	1	1	1	Pas-de-Calais	20	19	15
<i>Brabant :</i>	4	4	1	Seine-et-Oise	—	—	17
Charleroi	—	—	—	Calvados	29	25	21
La Louvière	1	—	—	Seine-Maritime	25	—	—
Mons	56	50	39	Ardennes	3	2	2
Mouscron	—	—	—	Eure	22	32	14
Tournai	164	160	136	Yonne	2	1	—
<i>Hainaut :</i>	221	210	175	Aube	—	—	—
Huy	—	—	—	Loiret	—	—	—
Liège	1	—	—	Eure-et-Loire	—	—	—
Verviers	—	—	—	Haute-Marne	—	—	—
<i>Liège :</i>	1	—	—	Puy-de-Dôme	—	—	—
Hasselt	—	—	—	Côte-d'Or	—	—	—
Tongres	—	—	—	Sarthe	—	—	—
<i>Limbourg :</i>	—	—	—	Moselle	—	—	—
Arlon (Luxembourg) :	—	—	—	Meurthe-et-Moselle	—	—	—
Namur (Namur) :	—	—	—	Cher	—	—	—
Alost	1	1	—	Bas-Rhin	—	—	—
Termonde	—	—	—	Maine-et-Loire	—	—	—
Gand	5	3	3	Loire-inférieure	—	—	—
Audenarde	7	9	7	Orne	—	—	—
St-Nicolas	—	—	—	Meuse	—	—	—
<i>Flandre orientale :</i>	13	13	10	Val d'Oise	4	—	—
Bruges	—	2	2	Essonne	—	—	—
Ypres	7	—	2	Yvelines	—	—	—
Courtrai	13	14	17	Manche	—	—	—
Ostende	29	35	18	<i>Total :</i>	305	294	243
Roulers	17	16	18				
<i>Flandre occidentale :</i>	66	67	57				
<i>Total :</i>	305	294	243				
				Répartition selon la campagne			
				CAMPAGNES	Nombre de départs		
					1976	1977	1978
				Lin	30	43	36
				Betteraves :			
				Bineurs	17	9	6
				Arracheurs	4	—	—
				Sucreries	239	228	189
				Distilleries	—	—	—
				Houblon	—	—	—
				Briquetiers	—	—	—
				Sécheurs de chicorée	15	14	12
				Autres	—	—	—
				<i>Total :</i>	305	294	243

16. — Population totale de nationalité étrangère selon le pays de nationalité, le sexe et le type d'activité fin avril 1977 (2).

PAYS DE NATIONALITE	Hommes				Femmes				Total			
	Popula- tion active	Popula- tion non active	Total	Taux d'acti- vité	Popula- tion active	Popula- tion non active	Total	Taux d'acti- vité	Popula- tion active	Popula- tion non active	Total	Taux d'acti- vité
Pays-Bas	21 287	19 296	40 578	52,5	5 534	24 980	30 518	18,1	26 819	44 271	71 090	37,7
Luxembourg	1 880	1 876	3 755	50,1	736	2 857	3 595	20,5	2 613	4 731	7 343	35,6
France	27 133	24 251	51 378	52,8	14 093	41 591	55 678	25,3	41 224	65 837	107 059	38,5
Allemagne	6 962	6 556	13 515	51,5	2 932	8 926	11 856	24,7	9 890	15 480	25 366	39,0
Italie	75 347	80 232	155 581	48,4	31 041	100 386	131 423	23,6	106 387	180 617	287 003	37,1
Royaume-Uni	6 061	4 823	10 879	55,7	1 785	7 128	8 911	20,0	7 845	11 945	19 794	39,6
Grèce	6 094	6 383	12 474	48,9	3 506	8 306	11 813	29,7	9 601	14 687	24 288	39,5
Espagne	18 137	14 438	32 566	55,7	9 201	22 717	31 914	28,8	27 333	37 152	64 478	42,4
Portugal	2 740	2 743	5 483	50,0	1 123	3 315	4 435	25,3	3 860	6 059	9 916	38,9
Pologne	2 964	3 704	6 668	44,5	989	5 048	6 038	16,4	3 952	8 753	12 703	31,1
Autriche	2 274	1 920	4 191	54,3	1 471	3 551	5 022	29,3	3 746	5 469	9 211	40,7
Turquie	13 120	17 024	30 139	43,5	3 820	25 414	29 229	13,1	16 937	42 435	59 371	28,5
Maroc	19 087	25 359	44 442	42,9	3 089	33 458	36 546	8,5	22 173	58 818	80 988	27,4
Algérie	2 104	3 672	5 773	36,4	265	3 640	3 905	6,8	2 368	7 310	9 676	24,5
Tunisie	1 599	1 596	3 194	50,1	274	1 219	1 493	18,4	1 873	2 813	4 687	40,0
Etats-Unis d'Amériq.	2 167	2 045	4 210	51,5	578	3 733	4 311	13,4	2 744	5 778	8 520	32,2
Apatride	1 134	1 308	2 439	46,5	322	1 160	1 481	21,7	1 456	2 463	3 919	37,2
Autres pays	11 270	13 325	24 594	45,8	4 262	16 682	20 942	20,4	15 527	30 003	45 531	34,1
<i>Total :</i>	221 312	230 515	451 831	49,0	85 001	314 092	399 088	21,3	306 318	544 604	850 917	36,0

17. — Population active occupée, par pays de nationalité au 31 décembre 1970 et fin avril 1977, en chiffres absolus et en pourcentages.

PAYS DE NATIONALITE	Chiffres absolus			Pourcentages	
	1970	1977	Différence 1977 par rapport à 1970	1970	1977
Pays-Bas	23 152	25 414	+ 2 262	9,4	9,3
Luxembourg	2 685	2 347	- 338	1,1	0,9
France	32 100	37 697	+ 5 597	13,0	13,8
Allemagne	8 691	9 210	+ 519	3,5	3,4
Italie	85 401	91 889	+ 6 488	34,6	33,7
Royaume-Uni	5 939	7 551	+ 1 612	2,4	2,8
Grèce	8 068	7 917	- 151	3,3	2,9
Espagne	27 163	24 210	- 2 953	11,0	8,9
Pologne	5 337	3 689	- 1 648	2,2	1,4
Turquie	6 973	14 731	+ 7 758	2,8	5,4
Maroc	15 302	18 898	+ 3 596	6,2	6,9
Autres pays	25 920	28 850	+ 2 930	10,5	10,6
<i>Total :</i>	246 731	272 362	+ 25 631	100,0	100,0

(1) Recensement général de la population.

(2) Enquête socio-économique. Avril 1977. Voir également Définitions et méthodes statistiques.

18. — Population active occupée, de nationalité étrangère, selon la nationalité, le statut professionnel et le sexe au 31 décembre 1970⁽¹⁾ et fin avril 1977⁽²⁾.

PAYS DE NATIONALITE ET ANNEE DE RECENSEMENT	Employeurs et indépendants		Employés		Ouvriers	
	Hommes	Femmes	Hommes	Femmes	Hommes	Femmes
Pays-Bas 1977	3 867	824	7 755	2 251	8 641	1 397
..... 1970	3 583	548	6 392	2 182	8 000	1 531
<i>Différence :</i>	+ 284	+ 276	+ 1 363	+ 69	+ 641	- 134
Luxembourg 1977	212	123	756	343	766	111
..... 1970	350	92	755	314	871	228
<i>Différence :</i>	- 138	+ 31	+ 1	+ 29	- 105	- 117
France 1977	3 002	1 852	7 232	5 143	15 165	4 225
..... 1970	2 077	1 084	7 101	4 788	12 112	3 833
<i>Différence :</i>	+ 925	+ 768	+ 131	+ 355	+ 3 053	+ 392
République fédérale d'Allemagne ... 1977	749	230	2 904	1 426	3 008	553
..... 1970	483	105	2 864	1 505	2 934	653
<i>Différence :</i>	+ 266	+ 125	+ 40	- 79	+ 74	- 100
Italie 1977	4 765	1 715	7 908	5 628	56 970	14 128
..... 1970	3 010	1 260	5 651	4 131	55 910	14 524
<i>Différence :</i>	+ 1 755	+ 455	+ 2 257	+ 1 497	+ 1 060	- 396
Royaume-Uni 1977	633	82	3 935	1 316	1 302	178
..... 1970	381	51	2 682	1 129	1 337	257
<i>Différence :</i>	+ 252	+ 31	+ 1 253	+ 187	- 35	- 79
Grèce 1977	612	477	486	308	4 141	1 750
..... 1970	388	241	412	216	4 587	2 095
<i>Différence :</i>	+ 224	+ 236	+ 74	+ 92	- 446	- 345
Espagne 1977	865	317	1 455	1 222	14 286	5 904
..... 1970	487	302	1 162	1 009	16 610	7 312
<i>Différence :</i>	+ 378	+ 15	+ 293	+ 213	- 2 324	- 1 408
Pologne 1977	153	103	515	347	2 148	372
..... 1970	225	66	423	314	3 434	817
<i>Différence :</i>	- 72	+ 37	+ 92	+ 33	- 1 286	- 445
Turquie 1977	741	346	1 165	1 008	9 759	1 488
..... 1970	69	8	164	42	5 992	674
<i>Différence :</i>	+ 672	+ 338	+ 1 001	+ 966	+ 3 767	+ 814
Etats-Unis de l'Amérique du Nord .. 1977	321	78	1 610	383	162	68
..... 1970	247	23	2 097	464	172	31
<i>Différence :</i>	+ 74	+ 55	- 487	- 81	- 10	+ 37
Maroc 1977	669	51	773	295	15 085	1 943
..... 1970	114	15	457	79	13 455	1 100
<i>Différence :</i>	+ 555	+ 36	+ 316	+ 216	+ 1 630	+ 843
Autres pays 1977	3 162	802	5 599	2 586	10 596	3 071
..... 1970	2 057	296	5 174	1 838	10 548	2 495
<i>Différence :</i>	+ 1 105	+ 506	+ 425	+ 748	+ 48	+ 576
Total 1977	19 749	6 988	42 074	22 250	142 013	35 184
..... 1970	13 471	4 091	35 334	18 011	135 962	35 550
<i>Différence :</i>	+ 6 278	+ 2 897	+ 6 740	+ 4 239	+ 6 051	- 366

(1) Recensement général de la population.

(2) Enquête socio-économique. Avril 1977. Voir également Définitions et méthodes statistiques.

Aidants		Statut inconnu		Total		
Hommes	Femmes	Hommes	Femmes	Hommes	Femmes	Hommes+Femmes
233	456	—	—	20 493	4 921	25 414
455	435	19	7	18 449	4 703	23 152
- 222	+ 21	—	—	+ 2 044	+ 218	+ 2 262
—	39	—	—	1 730	617	2 347
26	42	4	3	2 006	679	2 685
- 26	- 3	—	—	- 276	- 62	- 338
105	979	—	—	25 503	12 194	37 697
235	809	42	19	21 567	10 533	32 100
- 130	+ 170	—	—	+ 3 936	+ 1 661	+ 5 597
30	312	—	—	6 691	2 519	9 210
69	60	11	7	6 361	2 330	8 691
- 39	+ 252	—	—	+ 330	+ 189	+ 519
286	495	—	—	69 930	21 959	91 889
382	431	66	36	65 019	20 382	85 401
- 96	+ 64	—	—	+ 4 911	+ 1 577	+ 6 488
52	55	—	—	5 921	1 630	7 551
53	37	7	5	4 460	1 479	5 939
- 1	+ 18	—	—	+ 1 461	+ 151	+ 1 612
50	97	—	—	5 289	2 628	7 917
56	62	6	5	5 449	2 619	8 068
- 6	+ 35	—	—	- 160	+ 9	- 151
13	149	—	—	16 619	7 591	24 210
78	157	29	17	18 366	8 797	27 163
- 65	- 8	—	—	- 1 747	- 1 206	- 2 953
32	17	—	—	2 849	840	3 689
22	29	4	3	4 108	1 229	5 337
+ 10	- 12	—	—	- 1 259	- 389	- 1 648
15	208	—	—	11 680	3 051	14 731
12	2	9	1	6 246	727	6 973
+ 3	+ 206	—	—	+ 5 434	+ 2 324	+ 7 758
—	—	—	—	2 094	527	2 621
4	6	14	1	2 534	525	3 059
- 4	- 6	—	—	- 440	+ 2	- 438
47	36	—	—	16 573	2 325	18 898
30	12	36	4	14 092	1 210	15 302
- 17	- 24	—	—	+ 2 481	+ 1 115	+ 3 596
101	318	—	—	19 453	6 776	26 229
218	182	44	9	18 041	4 820	22 861
- 117	+ 136	—	—	+ 1 412	+ 1 956	+ 3 368
962	3 155	—	—	204 796	67 566	272 362
1 640	2 264	291	117	186 698	60 033	246 731
- 678	+ 891	—	—	+ 18 098	+ 7 533	+ 25 631

19. — Permis de travail accordés en première demande aux travailleurs étrangers répartis par pays de nationalité ⁽¹⁾.

(Source : Ministère de l'Emploi et du Travail.)

PAYS DE NATIONALITE	1971	1972	1973	1974	1975	1976	1977	1978
Grande-Bretagne	558	602	—	—	—	—	—	—
Autriche	46	35	45	63	46	33	41	39
Grèce	513	515	552	556	579	552	589	545
Irlande	11	20	—	—	—	—	—	—
Turquie	1 428	1 311	1 983	2 151	1 708	2 214	2 617	2 056
Portugal	391	407	575	610	413	354	352	370
Suisse	99	90	115	108	91	82	85	92
Espagne	1 779	1 773	1 993	1 814	1 640	1 539	1 576	1 526
Pologne	194	204	237	193	170	142	106	124
Norvège	} 94	} 91	51	42	56	26	36	36
Suède			105	99	114	85	81	84
Danemark			—	—	—	—	—	—
Hongrie	41	34	55	39	20	16	26	22
Yougoslavie	336	286	248	278	264	178	204	180
Finlande	6	8	13	16	18	14	15	22
Autres pays d'Europe	79	75	78	55	75	54	55	69
Réfugiés politiques	441	475	534	445	385	491	476	492
Total - Pays d'Europe :	6 016	5 926	6 584	6 469	5 579	5 780	6 259	5 657
Algérie	150	348	234	257	160	164	230	252
Maroc	1 621	1 787	2 609	2 594	1 948	2 103	2 862	2 313
Tunisie	228	253	384	466	197	146	221	203
Autres pays d'Afrique	155	187	212	237	182	246	280	248
Canada	48	57	83	99	88	65	49	52
Etats-Unis	302	333	745	718	869	690	637	634
Autres pays d'Amérique	102	96	109	130	123	106	120	114
Israël	28	32	37	43	52	37	89	51
Japon	30	37	123	162	135	140	148	205
Autres pays d'Asie	118	168	290	303	465	401	272	468
Océanie	19	19	29	30	23	19	41	33
Apatrides	41	38	51	29	26	32	27	30
Total général :	8 858	9 281	11 490	11 537	9 847	9 929	11 235	10 260

(1) Pays du Benelux et de la C.E.E. exclus :

- à partir de 1969 = Allemagne, France, Italie, Pays-Bas, Grand-Duché de Luxembourg
- à partir de 1973 = Les mêmes pays plus la Grande-Bretagne, l'Irlande et le Danemark.

20. — Employeurs et travailleurs assujettis à la sécurité sociale, par activité économique ⁽¹⁾⁽²⁾.

(Source : Office national de Sécurité sociale.)

DATE Base : nomenclature S.D.N.	Agriculture, sylviculture et pêche			Industries extractives (3)			Industries manufacturières		
	Nombre			Nombre			Nombre		
	Etablissements	Ouvriers	Employés	Etablissements	Ouvriers	Employés	Etablissements	Ouvriers	Employés
30.6.1970	6 047	12 487	908	456	47 644	3 663	43 640	923 145	236 955
30.6.1971	5 616	11 758	918	431	44 921	3 488	42 742	917 187	246 659
30.6.1972	5 414	11 379	902	413	42 762	3 392	42 538	901 141	249 952

DATE Base : nomenclature N.A.C.E.	Agriculture, sylviculture et pêche			Energie et eau (3) (4)			Extraction et transformation minéraux non énergétiques et dérivés. Industrie chimique		
	Nombre			Nombre			Nombre		
	Etablissements	Travailleurs manuels	Travailleurs intellectuels	Etablissements	Travailleurs manuels	Travailleurs intellectuels	Etablissements	Travailleurs manuels	Travailleurs intellectuels
30.6.1973	4 599	11 154	821	771	49 076	24 241	3 526	193 567	61 376
30.6.1974	4 521	11 292	866	779	45 154	24 249	3 418	201 130	63 095
30.6.1975	4 400	11 354	880	841	44 418	24 329	3 353	189 863	63 496
30.6.1976	4 311	11 473	908	842	42 129	24 545	3 241	180 457	62 387
30.6.1977	4 236	11 462	917	678	29 881	35 314	3 115	175 049	61 735
30.6.1978	4 128	11 177	853	656	28 403	35 419	3 037	163 043	61 006

(1) Depuis 1969, la statistique a été établie en tenant compte d'une répartition plus poussée des travailleurs d'après le lieu du travail et la nature de l'activité afin de dresser un inventaire de l'emploi plus représentatif de la réalité régionale. Cette répartition « régionalisée » est réalisée grâce aux informations statistiques complémentaires données au sujet des « établissements » et des travailleurs par les entreprises qui possèdent au moins deux sièges d'exploitation, succursales ou unités techniques et (ou) qui exercent des activités différentes.

(2) Par suite de plusieurs modifications importantes apportées au champ d'application du régime général de la sécurité sociale, la statistique comprend, à partir de 1970 : a) les apprentis « agréés » ; b) les travailleurs domestiques ; c) les travailleurs des services publics, les membres de l'enseignement et certains membres du clergé et des communautés religieuses, soumis uniquement à l'assurance-soins de santé, ainsi que leurs employeurs.

(3) Y compris les ouvriers mineurs et assimilés ressortissant au Fonds national de Retraite des Ouvriers Mineurs.

(4) Dans le secteur du gaz et de l'électricité, 10 500 travailleurs environ sont passés, au 3^e trimestre 1976, du statut social d'ouvrier à celui d'employé.

DATE Base : nomenclature S.D.N.	Bâtiment et construction			Transport (4)			Entreprises commerciales proprement dites		
	Nombre			Nombre			Nombre		
	Etablissements	Ouvriers	Employés	Etablissements	Ouvriers	Employés	Etablissements	Ouvriers	Employés
30.6.1970	28 691	236 081	21 456	5 102	62 241	16 354	32 940	104 141	169 790
30.6.1971	27 499	237 057	23 110	5 254	62 139	18 143	33 311	100 406	183 571
30.6.1972	27 104	224 859	24 137	5 320	61 915	19 218	34 526	97 676	191 368

DATE Base : nomenclature N.A.C.E.	Industrie transformatrice des métaux, mécanique de précision			Autres industries manufacturières			Bâtiment et génie civil		
	Nombre			Nombre			Nombre		
	Etablissements	Travailleurs manuels	Travailleurs intellectuels	Etablissements	Travailleurs manuels	Travailleurs intellectuels	Etablissements	Travailleurs manuels	Travailleurs intellectuels
30.6.1973	6 590	268 203	81 094	22 071	402 929	82 263	25 380	216 214	22 133
30.6.1974	6 477	274 291	83 244	21 389	396 368	83 005	25 805	221 889	23 967
30.6.1975	6 327	258 473	81 850	20 569	360 344	80 048	25 452	221 980	24 609
30.6.1976	6 167	249 996	80 166	20 034	342 073	76 492	25 938	225 453	24 887
30.6.1977	6 056	241 481	80 113	19 569	319 501	74 133	26 215	226 287	25 246
30.6.1978	6 058	232 671	79 997	19 019	300 472	74 627	26 773	222 228	25 436

(4) Y compris les marins de la marine marchande ressortissant à l'Office de sécurité sociale des Marins de la Marine marchande.

20. — Employeurs et travailleurs, assujettis à la sécurité sociale, par activité économique (suite).

DATE Base : nomenclature S.D.N.	Ensemble des entreprises commerciales, de crédit et des agences			Ensemble de l'hôtellerie et des soins personnels			Ensemble des services publics et autres services d'intérêt général n.d.a. (5)(6)		
	Nombre			Nombre			Nombre		
	Etablis- sements	Ouvriers	Employés	Etablis- sements	Ouvriers	Employés	Etablis- sements	Ouvriers	Employés
30.6.1970	43 240	120 659	298 847	39 650	99 815	10 641	33 936	104 310	628 672
30.6.1971	44 282	119 546	323 397	38 592	100 178	11 070	35 564	112 495	652 982
30.6.1972	45 970	116 961	333 346	37 508	100 044	11 956	37 106	117 105	676 930

DATE Base : nomenclature N.A.C.E.	Commerce, restauration et hébergement, réparations			Transport et communications (4) (5)			Institutions de crédit, assurances, services aux entreprises, location			Autres services		
	Nombre			Nombre			Nombre			Nombre		
	Etablis- sements	Travail. manuels	Travail. intellect.	Etablis- sements	Travail. manuels	Travail. intellect.	Etablis- sements	Travail. manuels	Travail. intellect.	Etablis- sements	Travail. manuels	Travail. intellect.
30.6.1973	57 587	173 872	232 020	8 136	78 228	108 154	18 634	26 616	151 632	56 227	166 777	604 006
30.6.1974	58 963	175 425	238 996	8 130	79 471	112 479	19 339	29 189	159 447	55 843	169 439	625 891
30.6.1975	59 932	171 768	244 478	8 185	77 380	116 425	19 762	25 983	161 897	55 670	170 823	652 340
30.6.1976	61 912	173 546	244 585	8 197	75 911	115 709	20 344	27 659	163 570	55 340	170 701	678 738
30.6.1977	63 594	176 687	249 250	7 462	74 928	117 417	20 146	24 926	167 644	46 964	172 998	701 619
30.6.1978	65 100	174 657	246 971	7 520	75 372	119 532	20 594	25 581	172 791	46 523	185 464	728 044

(5) Y compris les travailleurs temporaires de la Société nationale des Chemins de fer belges et les travailleurs de la Société nationale des Chemins de fer vicinaux mais à l'exclusion du personnel définitif de la S.N.C.B.

(6) Jusqu'en 1969, à l'exclusion du personnel définitif de l'Etat, des provinces et des communes.

DATE	Total général						
	Nombre						
	Etablissements	Ouvriers			Employés		
		Hommes	Femmes	Total	Hommes	Femmes	Total
30.6.1970	200 762	1 212 010	394 372	1 606 382	774 735	442 761	1 217 496
30.6.1971	199 980	1 206 823	398 458	1 605 281	804 449	475 318	1 279 767
30.6.1972	201 373	1 177 816	398 350	1 576 166	824 196	495 637	1 319 833
30.6.1973	203 521	1 179 559	407 077	1 586 636	845 840	521 900	1 367 740
30.6.1974	204 664	1 189 280	414 368	1 603 648	867 056	548 183	1 415 239
30.6.1975	204 491	1 141 866	390 520	1 532 386	884 238	566 114	1 450 352
30.6.1976	206 326	1 120 760	378 638	1 499 398	893 018	578 969	1 471 987
30.6.1977	198 035	1 085 599	367 601	1 453 200	912 728	600 660	1 513 388
30.6.1978	199 408	1 058 336	360 732	1 419 068	923 091	621 585	1 544 676

21. — Employeurs et travailleurs assujettis à la sécurité sociale au 30 juin 1978 par arrondissement administratif ⁽¹⁾.

(Source : Office national de Sécurité sociale.)

ARRONDISSEMENTS ADMINISTRATIFS	Etablissements	Nombre de travailleurs manuels (2)		Nombre de travailleurs intellectuels (2)	
		Hommes	Femmes	Hommes	Femmes
Anvers	20 641	130 563	30 694	113 767	67 339
Malines	5 067	31 903	9 877	17 868	13 271
Turnhout	6 091	39 891	16 056	24 134	13 218
<i>Anvers :</i>	31 799	202 357	56 627	155 769	93 828
Bruxelles-Capitale	32 094	113 765	53 777	252 077	168 904
Hal-Vilvorde	8 008	49 194	12 902	43 139	21 310
Louvain	6 138	27 032	11 482	29 275	20 788
Nivelles	5 239	25 649	5 868	18 352	14 576
<i>Brabant :</i>	51 479	215 640	84 029	342 843	225 578
Bruges	6 134	28 371	10 882	22 220	14 614
Dixmude	966	3 497	1 456	1 495	1 268
Ypres	1 962	9 468	4 511	4 742	3 188
Courtrai	6 234	39 871	15 070	19 640	13 356
Ostende	3 374	10 927	4 610	11 705	6 458
Roulers	3 093	19 216	7 490	8 271	6 045
Tielt	1 814	9 444	4 078	3 047	2 289
Furnes	1 670	4 273	2 191	3 657	2 320
<i>Flandre occidentale :</i>	25 247	125 067	50 288	74 777	49 538
Alost	4 231	17 945	11 456	11 775	9 665
Audenarde	2 122	10 508	6 919	5 350	4 396
Termonde	3 075	16 225	7 589	7 648	5 723
Eeklo	1 462	5 603	2 079	3 139	2 728
Gand	9 712	56 771	19 137	45 022	29 969
St-Nicolas-Waas	3 870	21 126	9 732	11 101	7 904
<i>Flandre orientale :</i>	24 472	128 178	56 912	84 035	60 385
Ath	1 217	4 812	2 603	3 466	2 871
Charleroi	6 872	62 845	12 772	35 047	26 573
Mons	3 885	20 495	6 996	19 193	14 689
Mouscron	1 231	8 174	4 164	4 429	3 526
Soignies	2 581	16 439	4 733	9 869	9 305
Thuin	2 218	8 642	3 320	5 517	4 505
Tournai	2 698	12 075	5 349	10 427	7 853
<i>Hainaut :</i>	20 702	133 482	39 937	87 948	69 322
Huy	1 903	7 564	1 799	4 967	3 980
Liège	11 997	75 040	22 039	61 121	43 941
Verviers	5 809	26 050	8 432	16 792	13 159
Waremmé	1 097	3 439	1 068	2 445	2 066
<i>Liège :</i>	20 806	112 093	33 338	85 325	63 146
Hasselt	6 118	56 394	13 641	30 858	17 325
Maaseik	2 919	16 480	6 484	9 654	5 417
Tongres	2 691	13 075	4 530	7 231	5 192
<i>Limbourg :</i>	11 728	85 949	24 655	47 743	27 934
Arlon	970	2 930	1 352	4 707	3 000
Bastogne	765	2 136	616	2 068	1 274
Marche-en-Famenne	1 067	3 948	998	2 421	1 888
Neufchâteau	1 148	3 672	1 350	3 445	2 197
Virton	818	2 596	567	2 043	1 691
<i>Luxembourg :</i>	4 768	15 282	4 883	14 684	10 050
Dinant	2 139	6 772	2 045	5 444	4 177
Namur	5 051	24 787	6 465	20 989	15 934
Philippeville	957	3 848	1 208	3 534	1 693
<i>Namur :</i>	8 147	35 407	9 718	29 967	21 804
<i>Région flamande</i>	107 392	617 777	212 866	434 738	273 783
<i>Région wallonne</i>	59 662	321 913	93 744	236 276	178 898
<i>Bruxelles-Capitale</i>	32 094	113 765	53 777	252 077	168 904
<i>Royaume :</i>	199 148	1 053 455	360 387	923 091	621 585

(1) Non compris les marins de la marine marchande ressortissant à l'O.S.S.M.M. et les bateliers.

(2) Voir note (4) de la page 517.

22. — Employeurs et travailleurs assujettis à la sécurité sociale au 30 juin 1978 par classe d'activité

(Source : Office national de Sécurité sociale.)

CLASSES D'ACTIVITÉ selon la nomenclature N.A.C.E.	Etablissements	Nombre de travailleurs manuels (2)		Nombre de travailleurs intellectuels (2)	
		Hommes	Femmes	Hommes	Femmes
<i>Total général :</i>	199 408	1 058 336	360 732	923 091	621 585
0. Agriculture, sylviculture et pêche	4 128	10 095	1 082	576	277
Agriculture et chasse	3 719	7 756	1 063	494	246
Sylviculture et exploitation forestière	208	1 251	13	71	25
Pêche	201	1 088	6	11	6
1. Energie et eau	656	28 048	355	32 975	2 444
Extraction et agglomération de combustibles solides (1)	31	22 142	47	1 080	63
Cokeries	7	1 255	3	175	14
Extraction de pétrole et de gaz naturel - Raffinage de pétrole	26	2 846	28	2 605	408
Industries des combustibles nucléaires - Pro- duction et distribution énergie électrique, gaz, vapeur et eau chaude - Service des eaux	592	1 805	277	29 115	1 959
2. Extraction et transformation minéraux non énergétiques et dérivés - Industrie chimique	3 037	150 732	12 311	48 996	12 010
Extraction et préparation minerais métalliques - Production et première transformation des métaux	189	68 595	1 290	14 991	1 967
Extraction de minéraux autres que métalliques et énergétiques; tourbières	272	5 169	118	1 025	258
Industrie des produits minéraux non métal- liques (excepté verre)	1 641	29 148	1 563	4 692	1 473
Industrie du verre	141	12 745	1 774	3 370	918
Industrie chimique - Production de fibres artificielles et synthétiques	794	35 075	7 566	24 918	7 394
3. Industrie transformatrice des métaux, méca- nique de précision	6 058	194 732	37 939	63 139	16 858
Fabrication d'ouvrages en métaux	3 473	61 284	8 213	13 391	4 120
Construction de machines et de matériel mécanique	1 008	39 297	1 702	13 295	3 699
Construction machines de bureau et machines pour traitement de l'information - Construc- tion électr. et électronique	668	33 483	21 937	23 703	6 357
Construction automobiles et pièces détachées et autre matériel de transport	512	58 507	4 948	11 467	2 065
Fabrication instruments de précision, optique et similaires	397	2 161	1 139	1 283	617
4. Autres industries manufacturières	19 019	182 284	118 188	47 541	27 086
Industrie des produits alimentaires	6 632	41 892	14 628	11 879	7 089
Industrie des boissons	396	13 034	753	4 019	1 115
Industrie du tabac	78	1 686	4 343	1 076	454
Industrie textile	1 573	33 711	29 362	6 635	3 577
Industrie du cuir	268	1 807	1 536	412	226
Industrie des chaussures	179	987	1 974	205	115

(1) Y compris les ouvriers mineurs et assimilés ressortissant au Fonds national de Retraite des Ouvriers Mineurs.

(2) Voir note (4) de la page 517.

22. — Employeurs et travailleurs assujettis à la sécurité sociale au 30 juin 1978 par classe d'activité (suite).

(Source : Office National de Sécurité sociale.)

CLASSES D'ACTIVITÉ selon la nomenclature N.A.C.E.	Etablissements	Nombre de travailleurs manuels (4)		Nombre de travailleurs intellectuels (4)	
		Hommes	Femmes	Hommes	Femmes
Industrie de l'habillement	2 741	4 409	44 894	2 928	3 835
Industrie du bois et du meuble en bois	2 724	33 348	4 452	4 124	1 880
Industrie du papier et fabrication d'articles en papier	380	11 193	3 936	3 713	1 512
Imprimerie et édition	2 189	17 814	4 201	7 284	4 675
Industrie du caoutchouc	127	4 716	837	1 448	559
Transformation des matières plastiques	468	7 784	3 214	2 464	875
Industrie du diamant	640	7 084	2 260	283	305
Autres industries manufacturières n.d.a.	624	2 819	1 798	1 071	869
5. Bâtiment et génie civil	26 773	220 940	1 288	18 640	6 796
6. Commerce, restauration et hébergement, réparations	65 100	129 575	45 082	117 782	129 189
Commerce de gros - Récupération - Intermédiaires du commerce	19 288	53 626	10 354	72 953	40 464
Commerce de détail	28 427	26 987	13 253	33 869	81 291
Restauration et hébergement	10 502	21 290	20 747	3 267	4 094
Réparation de biens de consommation et de véhicules	6 883	27 672	728	7 693	3 340
7. Transports et communications (3)	7 520	69 722	5 650	96 001	23 531
8. Institutions de crédit, assurances, services aux entreprises, location	20 594	13 734	11 847	103 258	69 533
Institutions de crédit	3 964	2 339	3 152	49 501	25 206
Assurances (excepté assurances sociales obligatoires)	467	380	852	16 283	10 187
Services fournis aux entreprises - Location de biens	16 163	11 015	7 843	37 474	34 140
9. Autres services	46 523	58 474	126 990	394 183	333 861
Administration générale, défense nationale, sécurité sociale obligatoire	5 306	7 016	16 530	193 973	58 066
Services d'hygiène publique, administration des cimetières	1 022	9 249	14 530	4 933	556
Enseignement	6 792	5 772	23 814	133 742	155 687
Recherche et développement	381	372	219	4 833	1 601
Santé et services vétérinaires	4 426	5 446	16 310	19 129	71 719
Autres services sociaux fournis à la collectivité	8 316	3 313	21 829	22 514	33 831
Services récréatifs et autres services culturels	2 651	5 090	2 896	11 439	6 330
Services personnels	6 804	4 881	16 777	867	1 950
Services domestiques	10 411	1 769	9 322	111	216
Autres services n.d.a.	414	15 566	4 763	2 642	3 905

(3) Y compris les marins de la marine marchande ressortissant à l'Office de Sécurité sociale des Marins de la Marine marchande, les agents temporaires de la Société nationale des Chemins de Fer belges et les agents de la Société nationale des Chemins de Fer vicinaux.

(4) A partir de l'exercice 1970, les effectifs de l'ensemble des travailleurs qui tombent sous l'application de la loi du 27 juin 1969 et qui ressortissent par conséquent à l'O.N.S.S., sont répartis en deux grands groupes :

— les travailleurs manuels où, en plus des travailleurs manuels assujettis au régime complet (ou quasi complet) de la sécurité sociale, se trouvent désormais repris les travailleurs domestiques et les apprentis « agrées » ;

— les travailleurs intellectuels qui, outre les travailleurs intellectuels relevant du régime complet (ou quasi complet) de la sécurité sociale, comprennent dorénavant les travailleurs soumis uniquement à l'assurance-soins de santé, c'est-à-dire certains membres du clergé ainsi que les travailleurs des services publics et les membres de l'enseignement, pour lesquels aucune distinction n'est faite entre le caractère manuel ou intellectuel de leur fonction ou occupation.

23. — Personnel des communes, des fédérations et agglomérations de communes, des centres publics d'aide sociale et des intercommunales.

Situation au 31 décembre

(Source : Caisse spéciale de Compensation pour Allocations familiales.)

REPARTITION DU PERSONNEL D'APRES	1972	1973	1974	1975	1976	1977	1978
Communes							
A. La fonction occupée							
— Personnel administratif	17 510	18 300	18 625	17 865	18 408	19 213	20 376
— Personnel ouvrier	31 105	30 974	31 765	32 482	33 709	34 297	35 796
— Police	14 085	14 287	14 346	14 807	15 137	14 921	15 314
— Incendie	3 045	2 566	2 762	2 953	3 218	3 486	3 599
— Enseignement	1 959	2 109	2 198	2 152	2 375	2 966	3 147
— Autres	3 897	4 131	4 509	5 533	5 341	5 168	5 308
B. Le sexe et la durée des prestations							
1. Hommes : prestations complètes	52 772	52 267	53 073	53 943	54 923	56 498	57 653
prestations incomplètes	2 422	2 495	2 510	2 525	2 635	1 240	1 506
2. Femmes : prestations complètes	14 694	15 563	16 647	17 087	18 282	19 987	21 702
prestations incomplètes	1 713	2 042	1 975	2 237	2 348	2 326	2 679
C. La situation statutaire							
— Agents définitifs	56 456	57 546	59 303	61 120	62 915	63 009	63 753
— Agents non-définitifs	15 145	14 821	14 902	14 672	15 273	17 042	19 787
Totaux :	71 601	72 367	74 205	75 792	78 188	80 051	83 540

Fédérations et agglomérations de communes ⁽¹⁾.

A. La fonction occupée							
— Personnel administratif	—	171	274	371	374	364	344
— Personnel ouvrier	—	1 289	1 480	1 551	1 540	1 562	1 580
— Police	—	—	—	22	—	—	—
— Incendie	—	653	775	792	823	783	802
— Autres	—	—	—	1	—	—	—
B. Le sexe et la durée des prestations							
1. Hommes : prestations complètes	—	2 021	2 391	2 537	2 541	2 514	2 518
prestations incomplètes	—	10	2	5	3	3	11
2. Femmes : prestations complètes	—	81	134	191	187	190	193
prestations incomplètes	—	1	2	4	6	2	4
C. La situation statutaire							
— Agents définitifs	—	1 601	1 817	2 431	2 471	2 458	2 467
— Agents non-définitifs	—	512	712	306	266	251	259
Totaux :	—	2 113	2 529	2 737	2 737	2 709	2 726

(1) A partir de 1977, agglomérations de communes.

23. — Personnel des communes, des fédérations et agglomérations de communes, des centres publics d'aide sociale et des intercommunales (suite).

Situation au 31 décembre.

(Source : Caisse spéciale de Compensation pour Allocations familiales.)

REPARTITION DU PERSONNEL D'APRES	1972	1973	1974	1975	1976	1977	1978
Centres publics d'aide sociale							
A. La fonction occupée							
— Personnel administratif	4 758	5 130	5 679	5 741	6 211	6 873	7 321
— Personnel ouvrier	12 081	12 776	13 279	13 836	14 404	15 157	15 974
— Personnel médical	627	823	902	1 000	1 087	1 118	1 176
— Personnel paramédical	1 385	1 590	1 757	1 950	2 064	2 147	2 370
— Personnel soignant	12 826	14 100	15 450	16 142	17 267	18 476	19 877
— Autres	525	727	733	828	909	953	1 378
B. Le sexe et la durée des prestations							
1. Hommes : prestations complètes	7 385	7 925	8 406	8 909	9 129	9 591	11 243
prestations incomplètes	188	190	246	289	261	285	286
2. Femmes : prestations complètes	23 640	26 030	28 064	29 010	31 189	33 300	35 012
prestations incomplètes	989	1 001	1 084	1 289	1 363	1 548	1 555
C. La situation statutaire							
— Agents définitifs	16 154	17 951	20 840	22 465	24 647	26 192	27 364
— Agents non-définitifs	16 048	17 195	16 960	17 032	17 295	18 532	20 732
Totaux :	32 202	35 146	37 800	39 497	41 942	44 724	48 096

Intercommunales

A. La fonction occupée							
— Personnel administratif	3 663	3 711	3 659	3 767	3 918	3 956	4 134
— Personnel ouvrier	7 177	6 609	6 588	6 529	6 489	6 659	6 724
— Personnel technique universitaire	110	87	89	95	133	154	166
— Personnel technique non universitaire	736	717	709	717	783	856	875
— Personnel médical, paramédical soignant et des services sociaux	1 852	1 645	1 732	1 849	2 121	2 185	2 474
— Autres	286	263	311	323	371	489	413
B. Le sexe et la durée des prestations							
1. Hommes : prestations complètes	9 776	9 435	9 411	9 267	9 360	9 547	10 843
prestations incomplètes	296	288	298	323	300	302	314
2. Femmes : prestations complètes	3 550	3 095	3 184	3 511	3 884	4 142	3 256
prestations incomplètes	202	214	195	179	271	308	373
C. La situation statutaire							
— Agents définitifs	7 439	7 016	7 162	7 429	7 952	8 581	8 758
— Agents non-définitifs	6 385	6 016	5 926	5 851	5 863	5 718	6 028
Totaux :	13 824	13 032	13 088	13 280	13 815	14 299	14 786

24. — Ensemble du personnel des communes, des fédérations et agglomérations de communes, des centres publics d'aide sociale et des intercommunales.

Situation au 31 décembre.

(Source : Caisse spéciale de Compensation pour Allocations familiales.)

REPARTITION DU PERSONNEL D'APRES	1972	1973	1974	1975	1976	1977	1978
A. La fonction occupée							
— Personnel administratif	25 931	27 312	28 237	27 744	28 911	30 406	32 175
— Personnel ouvrier	50 363	51 648	53 112	54 398	56 142	57 675	60 074
— Police	14 085	14 287	14 346	14 829	15 137	14 921	15 314
— Incendie	3 045	3 219	3 537	3 745	4 041	4 269	4 401
— Enseignement	1 959	2 109	2 198	2 152	2 375	2 966	3 147
— Personnel technique universitaire	110	87	89	95	133	154	166
— Personnel technique non-universitaire	736	717	709	717	783	856	875
— Personnel médical, paramédical, soignant et des services sociaux	16 690	18 158	19 841	20 941	22 539	23 926	25 897
— Autres	4 708	5 121	5 553	6 685	6 621	6 610	7 099
B. Le sexe et la durée des prestations							
1. Hommes : prestations complètes	69 933	71 648	73 281	74 656	75 953	78 150	82 257
prestations incomplètes	2 906	2 983	3 056	3 142	3 199	1 830	2 117
2. Femmes : prestations complètes	41 884	44 769	48 029	49 799	53 542	57 619	60 163
prestations incomplètes	2 904	3 258	3 256	3 709	3 988	4 184	4 611
C. La situation statutaire							
— Agents définitifs	80 049	84 114	89 122	93 445	97 985	100 240	102 342
— Agents non-définitifs	37 578	38 544	38 500	37 861	38 697	41 543	46 806
<i>Totaux :</i>	117 627	122 658	127 622	131 306	136 682	141 783	149 148

25. — Personnel occupé par les provinces.

Situation au 31 décembre

(Source : Caisse spéciale de Compensation pour Allocations familiales.)

REPARTITION DU PERSONNEL D'APRES	1972	1973	1974	1975	1976	1977	1978
A. la fonction							
1. <i>Personnel administratif proprement dit :</i>							
— personnel administratif	2 003	2 161	2 485	2 732	2 645	2 752	3 017
— personnel de service	1 890	2 045	2 072	2 525	2 378	2 601	2 786
— personnel technique	2 358	2 397	2 505	2 306	2 413	2 255	2 529
— brigadiers champêtres	28	29	42	47	41	35	30
2. <i>Enseignement provincial :</i>							
— personnel administratif	359	381	441	401	400	463	464
— personnel de service	2 041	2 043	2 176	2 089	2 366	2 408	2 474
— inspection	18	13	15	5	5	5	5
— personnel enseignant	7 042	7 095	6 792	7 084	7 559	7 815	7 906
— personnel auxiliaire de l'enseignement	676	703	946	1 044	1 071	1 198	1 218
B. le sexe, le caractère de l'emploi et la durée des prestations journalières							
1. <i>Hommes :</i>							
— profession principale	7 204	7 233	7 146	7 911	8 156	8 383	8 778
— profession accessoire	2 250	2 255	2 321	1 959	1 933	1 909	1 960
— fonctions complètes	7 013	7 095	7 278	7 566	7 706	7 856	8 288
— fonctions incomplètes	2 441	2 393	2 189	2 304	2 383	2 436	2 450
2. <i>Femmes :</i>							
— profession principale	6 259	6 702	7 315	7 742	8 057	8 616	8 814
— profession accessoire	702	677	692	621	732	624	877
— fonctions complètes	5 717	6 064	6 508	6 721	6 824	7 141	7 442
— fonctions incomplètes	1 244	1 315	1 499	1 642	1 965	2 099	2 249
C. la situation statutaire							
— définitifs	10 505	11 058	11 537	12 028	12 480	13 242	14 052
— non définitifs	5 910	5 809	5 937	6 205	6 398	6 290	6 377
Totaux :	16 415	16 867	17 474	18 233	18 878	19 532	20 429

Prix

1. — Indices des prix à la consommation depuis 1954 ⁽¹⁾.

(Source : Ministère des Affaires économiques — Service des prix.)

ANNEES	Janvier	Février	Mars	Avril	Mai	Juin	Juillet	Août	Sept.	Octobre	Nov.	Déc.	Indice moyen de l'année
--------	---------	---------	------	-------	-----	------	---------	------	-------	---------	------	------	-------------------------

(Base : 1953 = 100)

1954	101	102	101	101	102	102	101	102	102	101	101	101	101
1955	101	100	100	100	99	100	101	101	102	102	102	102	101
1956	102	102	103	103	103	104	104	104	104	105	105	105	104
1957	106	106	106	106	106	106	107	107	108	108	108	109	107
1958	109	108	108	108	108	109	108	108	108	108	108	109	108
1959	108.73	108.95	108.80	108.93	109.22	109.59	109.60	110.14	110.23	110.38	110.62	110.53	109.64
1960	110.28	110.17	109.89	109.79	109.76	109.98	109.67	109.56	109.76	110.14	110.34	110.34	109.97
1961	110.43	110.49	110.53	110.55	110.83	110.06	111.45	111.68	111.48	111.32	111.49	111.45	111.06
1962	111.51	111.49	111.67	112.22	113.61	114.26	113.66	112.25	112.41	112.74	112.92	112.74	112.62
1963	113.19	114.58	114.63	114.42	114.10	114.27	114.91	114.77	115.54	116.02	116.57	117.51	115.04
1964	118.11	117.98	117.61	118.21	118.50	119.88	120.84	120.84	120.93	121.24	121.76	122.16	119.84
1965	122.51	122.80	122.91	123.11	124.58	124.85	125.28	125.31	125.70	125.85	126.44	127.18	124.71
1966	127.68	128.07	128.63	129.93	130.56	131.08	129.94	129.85	130.38	130.80	130.88	131.19	129.92

(Base : 1966 = 100)

1967	101.34	101.57	101.87	102.21	102.52	102.71	102.83	103.23	103.80	104.04	104.33	104.44	102.91
1968	104.67	104.73	104.83	105.05	105.16	105.54	105.74	105.84	106.26	106.67	106.69	107.07	105.69
1969	107.54	108.00	108.58	108.87	109.20	109.49	109.89	110.05	110.37	110.81	111.31	111.75	109.66
1970	112.22	112.57	113.21	113.64	113.66	113.70	114.29	114.53	114.50	114.70	115.04	115.23	113.94
1971	115.83	116.74	117.23	117.84	118.13	118.38	119.10	119.55	120.39	120.71	121.13	121.65	118.89

(Base : 1971 = 100)

1972	102.80	103.35	103.48	103.84	104.03	105.04	105.82	106.00	106.71	107.32	108.11	108.87	105.45
1973	109.85	110.46	110.70	111.33	111.79	112.34	112.83	113.35	113.89	114.66	115.37	116.81	112.78
1974	118.13	119.66	121.16	122.89	124.69	126.47	128.27	129.91	131.67	132.79	134.19	135.13	127.08
1975	136.59	138.13	139.04	140.59	141.77	142.28	143.65	144.74	145.98	147.64	149.23	150.03	143.31
1976	151.38	151.90	152.87	154.27	155.40	—	—	—	—	—	—	—	—

(Base : 7/1974 - 6/1975 = 100)

1976	—	—	—	—	—	113.61	114.53	114.97	116.46	116.72	117.16	117.80	114, 19
1977	119.01	119.91	119.80	120.45	121.66	122.42	122.79	123.18	124.05	124.31	124.76	125.25	122, 30
1978	125.88	126.38	126.70	126.80	126.97	126.98	127.68	128.26	128.82	129.12	129.52	130.09	127, 77

(1) Cet index est ainsi dénommé depuis 1967. De 1927 à fin 1966 son appellation officielle était « Index des prix de détail ».

N.B. — Pour passer de la base 1971 = 100 à la nouvelle base 7/1974-6/1975, le coefficient de conversion adopté par le Conseil national du Travail est de 0,72993. Ce coefficient a été obtenu en divisant l'indice établi sur la nouvelle base pour mars et avril 1976 par celui calculé pour les deux mêmes mois de l'ancienne base.

Il suffira donc pour estimer les indices à base 1971 = 100 à la base 7/1974-6/1975 = 100 de les multiplier par 0,72993 ou de les diviser par 1,36 999. Dans le même ordre d'idées, il suffit pour estimer les autres indices par rapport à la base 7/1974-6/1975 de les diviser par :

1936-1938 = 100 : 8,78397
 1953 = 100 : 2,11611
 1966 = 100 : 1,62878.

Les résultats de ces calculs ne donnent qu'une approximation de la valeur des indices convertis étant donné les modifications intervenues dans l'établissement de l'index des prix de détail.

2. — Indices des prix de gros depuis 1954.

(Source : Ministère des Affaires économiques — Service des prix.)

ANNÉES	Janvier	Février	Mars	Avril	Mai	Juin	Juillet	Août	Sept.	Octobre	Nov.	Déc.	Indice moyen de l'année
--------	---------	---------	------	-------	-----	------	---------	------	-------	---------	------	------	-------------------------

(Base : 1953 = 100 ⁽²⁾)

1954	100	100	99	99	99	99	99	99	99	99	99	99	99
1955	101	100	101	101	101	101	101	101	101	101	101	102	101
1956	103	104	103	103	103	103	103	103	103	104	106	106	104
1957	106	106	106	107	107	106	107	106	105	106	106	106	106
1958	105	104	103	102	102	101	101	100	100	100	100	100	102
1959	100	100	100	101	101	101	101	102	102	102	102	103	101
1960	104	103	102	102	103	103	102	102	102	102	102	102	102
1961	102	103	103	102	102	102	102	101	102	102	102	103	102
1962	103	103	104	104	104	104	103	102	102	103	103	104	103
1963	106	106	105	105	105	105	105	105	105	106	107	109	106
1964	109	109	110	110	110	111	111	111	111	112	112	112	111
1965	112	112	112	112	112	112	111	111	111	112	113	114	112
1966	114	114	115	116	116	115	115	114	114	114	114	114	115
1967	114	114	115	114	114	114	113	113	112	112	113	113	113
1968	113	113	113	113	113	112	113	113	114	115	116	116	114
1969	116	117	117	119	119	119	119	120	120	120	122	123	119
1970	124	124	125	125	125	125	125	125	125	125	125	125	125
1971 (1)	124	123	123	123	123	125	124	125	125	124	124	124	124
1972 (1)	125	126	127	127	128	128	128	130	131	132	134	135	129
1973 (1)	137	139	140	141	143	144	146	147	148	148	151	155	145
1974 (1)	163	165	166	170	171	170	170	171	172	172	172	171	169
1975 (1)	170	169	169	170	169	168	171	172	174	174	175	177	172
1976 (1)	178	179	182	182	182	185	185	185	186	187	187	187	184
1977 (1)	190	191	191	191	190	190	188	187	185	185	185	184	188
1978 (1)	183	182	183	184	184	184	184	184	186	186	187	188	185

(1) A la suite de l'instauration de la T.V.A., les indices des prix de gros sont établis à partir du mois de janvier 1971 en se basant sur des prix ne comprenant pas cette taxe. Etant donné que la taxe de transmission était comprise dans les prix relevés antérieurement à l'année 1971, ces indices ne sont pas parfaitement comparables à ceux établis à partir de janvier 1971.

(2) Tableau 2 : Pour passer de la base avril 1914 à la base 1936-1938, il suffit de se rappeler que le niveau de base 100 de l'indice qui a comme base 1936-1938 correspond à la valeur moyenne de l'indice ancien au cours des années 1936-1937-1938. Cette valeur moyenne est pour le Royaume 634. Il suffira donc pour estimer les indices à base avril 1914 à la base 1936-1938 de les diviser par 6,34. Dans le même ordre d'idée, il suffit pour estimer les indices à base 1936-1938=100 à la base 1953=100 de les diviser par 4,145. Les résultats ainsi obtenus ne donnent qu'une approximation de la valeur de cet indice.

3. — Indices des prix de gros d'après la nature des produits.

Année 1977 (1).

(Source : Ministère des Affaires économiques — Service des prix.)

GROUPES	Janvier	Février	Mars	Avril	Mai	Juin	Juillet	Août	Septembre	Octobre	Novembre	Décembre	Indice moyen de l'année
(Base fixe : 1953 = 100)													
I. Produits agricoles, règne animal ..	212,3	213,5	214,1	215,7	215,4	218,3	217,4	222,1	227,2	222,6	223,1	226,9	219,1
II. Produits agricoles, règne végétal ..	200,8	198,1	201,2	204,3	204,1	203,1	191,7	182,6	161,9	165,1	169,4	163,2	187,1
III. Matières grasses	169,4	172,0	173,6	181,8	181,9	176,2	170,6	165,5	163,1	161,3	159,4	157,5	169,4
IV. Produits minéraux	200,4	201,9	200,8	200,3	199,3	197,7	197,4	195,7	196,3	196,9	195,2	194,3	198,0
a) Charbon	221,3	221,3	221,3	221,3	221,3	221,3	221,3	221,3	221,3	222,9	222,9	222,9	221,7
b) Sous-produits du charbon	256,3	256,3	256,3	256,3	255,1	254,7	253,0	253,0	252,1	252,1	251,3	250,6	253,9
c) Produits pétroliers	236,6	239,8	233,1	232,0	231,0	231,0	231,9	231,9	231,9	230,2	230,4	227,6	232,3
d) Minerais	157,2	158,2	157,5	155,2	153,7	148,0	146,5	142,2	144,4	145,3	141,3	140,5	149,2
e) Produits des carrières	160,2	163,6	164,1	166,2	165,3	167,6	170,0	169,0	168,9	169,9	169,0	168,3	166,8
V. Produits chimiques	161,6	161,7	161,7	161,7	158,5	158,9	158,7	158,8	159,4	159,5	158,3	158,2	159,8
a) Produits chimiques	158,1	158,1	158,1	158,1	157,0	157,6	157,3	157,2	157,2	157,2	154,7	154,3	157,1
b) Engrais chimiques	169,7	169,9	170,1	170,1	160,8	160,8	160,8	161,6	163,7	164,1	166,8	167,2	165,5
VI. Peaux et cuirs	166,0	166,1	166,8	167,2	167,2	163,9	164,4	164,9	164,7	164,7	164,8	166,0	165,6
VII. Caoutchouc	137,6	138,8	138,8	126,5	121,6	121,7	119,7	123,7	130,8	128,0	128,6	117,3	127,8
VIII. Bois	185,8	185,3	184,4	184,4	184,4	184,4	179,1	179,1	179,1	179,3	179,3	179,3	182,0
IX. Papiers et cartons	217,0	217,0	217,0	217,0	217,0	217,0	210,7	210,7	210,7	199,0	199,0	194,9	210,6
X. Produits textiles	150,1	150,5	151,5	150,3	149,3	148,8	150,4	148,1	147,7	148,4	147,7	146,0	149,1
a) Laine	111,6	110,3	110,7	107,7	106,1	107,1	107,0	103,9	105,0	107,2	106,0	103,0	107,1
b) Lin	187,0	188,1	189,8	186,2	187,8	185,9	196,8	192,5	189,0	189,5	189,5	187,0	189,1
c) Coton	178,3	178,3	179,2	177,9	177,9	175,5	174,5	172,2	171,7	169,5	167,3	167,3	174,1
d) Jute	178,1	186,9	189,0	192,4	189,3	190,9	188,9	190,9	191,4	197,1	200,4	197,0	191,0
e) Fibres artificielles	108,0	108,0	108,4	108,4	108,4	108,2	108,2	108,2	108,2	108,2	108,2	108,2	108,2
XI. Matériaux de construction	269,3	269,3	269,3	269,8	270,8	270,8	270,8	270,8	275,6	275,6	275,6	275,6	271,9
XII. Métaux et produits métalliques ...	187,7	190,2	189,2	187,9	188,7	187,6	187,1	187,3	187,4	187,7	186,8	187,6	187,9
a) Sidérurgie	202,6	204,5	203,6	202,6	202,6	204,5	203,6	202,6	200,4	199,3	199,3	202,6	202,4
b) Fabrications métalliques	172,7	172,7	172,7	172,9	174,9	175,0	175,0	176,1	176,2	176,2	176,1	175,9	174,7
c) Métaux non-ferreux	207,3	220,7	215,8	207,7	205,7	194,1	192,7	191,5	196,7	201,9	195,2	194,3	202,0
Indice total :	190,0	190,6	190,8	190,8	190,2	189,7	188,1	186,9	185,4	185,4	185,2	184,3	188,1

(1) Voir note page 526.

3. — Indices des prix de gros d'après la nature des produits (suite).

Année 1978⁽¹⁾

(Source : Ministère des Affaires économiques — Service des prix.)

GROUPES	Janvier	Février	Mars	Avril	Mai	Juin	Juillet	Août	Septembre	Octobre	Novembre	Décembre	Indice moyen de l'année
(Base fixe : 1953 = 100)													
I. Produits agricoles, règne animal ..	222,4	223,4	221,7	217,9	219,3	214,6	216,8	212,3	213,6	209,8	213,4	214,9	216,7
II. Produits agricoles, règne végétal ..	161,0	156,5	161,0	164,0	163,5	163,2	160,8	157,3	167,4	164,7	172,1	176,5	164,0
III. Matières grasses	158,5	161,9	164,9	169,9	170,0	170,3	170,5	168,7	168,3	176,0	179,4	186,1	170,4
IV. Produits minéraux	191,8	190,3	189,9	190,6	190,6	190,9	190,8	193,0	194,5	196,4	197,3	198,5	192,9
a) Charbon	222,9	222,9	222,9	222,9	222,9	222,9	222,9	222,9	222,9	226,1	226,1	226,1	223,7
b) Sous-produits du charbon	249,6	249,6	249,6	249,6	249,6	249,6	249,6	252,8	252,8	253,7	257,2	263,6	252,3
c) Produits pétroliers	223,8	223,3	222,8	224,8	224,4	224,0	223,5	221,3	226,1	225,1	231,8	232,1	225,3
d) Minerais	136,5	131,2	130,9	130,2	129,9	130,8	130,8	136,3	138,1	141,5	140,3	141,8	134,9
e) Produits des carrières	166,8	169,5	168,1	172,1	172,9	173,1	172,7	172,4	173,5	174,0	172,8	170,8	171,6
V. Produits chimiques	158,9	159,1	159,2	159,5	157,1	157,3	157,3	158,3	159,9	160,2	160,9	161,0	159,1
a) Produits chimiques	154,5	154,2	154,2	154,7	153,8	154,1	154,1	155,1	157,3	157,7	157,7	157,7	155,4
b) Engrais chimiques	170,7	171,1	171,4	171,4	164,6	164,6	164,6	165,4	165,3	165,5	167,9	168,2	167,6
VI. Peaux et cuirs	167,1	167,7	168,1	168,7	168,3	168,1	170,1	170,8	170,8	169,6	170,2	172,1	169,3
VII. Caoutchouc	118,6	118,8	117,1	121,8	133,7	140,7	131,0	136,2	147,7	146,1	144,8	139,4	133,0
VIII. Bois	172,8	172,8	172,8	176,2	175,3	175,3	176,3	180,0	181,9	182,6	182,6	182,6	177,6
IX. Papiers et cartons	191,2	191,2	191,2	191,2	191,2	191,2	196,0	194,4	193,7	196,1	196,1	198,1	193,5
X. Produits textiles	147,5	146,9	147,1	147,4	147,6	148,5	148,7	148,3	147,0	145,4	146,3	146,4	147,3
a) Laine	103,5	103,5	103,7	104,9	105,1	107,6	107,7	107,7	103,2	100,4	103,7	102,8	104,5
b) Lin	187,4	187,0	186,7	186,0	186,7	187,0	189,4	187,3	187,3	187,0	185,4	186,1	186,9
c) Coton	166,8	165,5	166,7	166,7	166,7	166,7	166,7	166,7	166,7	166,7	166,7	166,7	166,7
d) Jute	217,7	214,6	213,9	215,5	215,5	215,8	211,3	211,3	213,7	205,3	205,3	207,9	212,3
e) Fibres artificielles	108,2	108,2	107,6	107,4	107,4	107,4	107,4	107,4	107,4	107,7	107,7	107,7	107,6
XI. Matériaux de construction	275,6	275,8	278,8	278,8	278,8	282,0	282,7	282,7	282,7	282,7	282,7	282,7	280,5
XII. Métaux et produits métalliques ...	186,6	184,4	185,3	186,8	188,2	188,3	188,7	189,9	191,0	192,0	192,1	191,5	188,7
a) Sidérurgie	203,6	202,6	206,4	210,1	210,1	210,1	210,1	209,4	210,4	211,2	210,4	210,4	208,7
b) Fabrications métalliques	176,5	176,4	176,6	176,5	176,5	176,5	176,4	176,5	176,6	176,6	176,6	176,6	176,5
c) Métaux non-ferreux	183,5	172,6	169,9	172,7	181,2	181,8	184,5	193,1	197,9	203,3	206,0	201,1	187,3
Indices total :	183,2	182,1	182,9	183,7	183,9	184,0	184,2	184,2	185,9	185,6	187,2	188,1	184,6

(1) Voir note page 526.

Salaires et rémunérations

1. — Gains horaires bruts moyens dans l'industrie (en F), d'après l'âge et le sexe ⁽¹⁾.

N° code N.A.C.E.	BRANCHES, CLASSES ET GROUPES D'INDUSTRIE	1977 — 1978	Hommes		Femmes		Total hommes + femmes
			Majeurs	Total sans distinction d'âge	Majeures	Total sans distinction d'âge	
11	Extraction et agglomération de combustibles solides (2)	avril 77	—	220,54	—	—	220,54
		oct. 77	—	226,48	—	—	226,48
		avril 78	—	232,34	—	—	232,34
		oct. 78	—	240,37	—	—	240,37
12	Cokeries	avril 77	204,16	203,84	—	—	203,68
		oct. 77	211,47	211,16	—	—	211,00
		avril 78	217,06	216,68	—	—	216,68
		oct. 78	220,35	219,92	—	—	219,92
14	Raffinage de pétrole	avril 77	268,06	266,65	—	—	265,45
		oct. 77	277,22	275,57	200,21	200,21	274,41
		avril 78	290,01	288,57	—	—	287,58
		oct. 78	289,65	289,65	—	—	288,33
16	Production et distribution d'énergie électrique, de gaz, de vapeur et d'eau chaude (3)	avril 77	—	—	—	—	—
		oct. 77	—	—	—	—	—
		avril 78	—	—	—	—	—
		oct. 78	—	—	—	—	—
17	Captage, épuration et distribution d'eau	avril 77	214,04	211,54	—	—	210,19
		oct. 77	221,13	217,82	—	—	216,85
		avril 78	233,69	230,27	—	—	228,68
		oct. 78	245,04	243,58	—	—	242,23
22	Production et première transformation des métaux	avril 77	212,59	211,19	148,83	148,19	210,06
		oct. 77	219,79	218,78	150,30	149,74	217,57
		avril 78	224,29	222,96	151,50	151,04	221,63
		oct. 78	231,48	230,21	157,00	154,87	228,82
22A	Production et première transformation des métaux ferreux	avril 77	213,98	212,91	154,87	152,86	212,02
		oct. 77	221,54	220,64	153,81	153,39	219,70
		avril 78	224,91	223,69	156,38	156,27	222,69
		oct. 78	232,58	231,56	160,42	156,89	230,45
221	Sidérurgie (selon le traité C.E.C.A.) non compris les cokeries intégrées	avril 77	—	219,04	—	—	219,04
		oct. 77	—	227,11	—	—	227,11
		avril 78	—	230,08	—	—	230,08
		oct. 78	—	237,30	—	—	237,30
222	Fabrication de tubes d'acier	avril 77	176,80	176,22	—	—	176,22
		oct. 77	181,63	180,59	—	—	180,59
		avril 78	189,12	187,85	—	—	187,85
		oct. 78	193,91	192,85	—	—	192,85
223	Tréfilage, étirage, laminage de feuillards, profilage à froid de l'acier	avril 77	202,59	199,09	154,87	152,86	195,66
		oct. 77	208,68	204,32	153,81	153,39	200,54
		avril 78	212,60	208,58	156,38	156,27	204,70
		oct. 78	223,13	219,88	160,42	156,89	215,21
224	Production et première transformation des métaux non ferreux	avril 77	205,57	202,92	138,22	138,22	200,81
		oct. 77	210,99	209,35	144,14	142,55	207,00
		avril 78	221,20	219,43	141,94	140,70	216,66
		oct. 78	225,92	223,74	150,99	150,87	221,18

(1) Le trait signifie que les données n'existent pas ou que la moyenne couvrait moins de 4 établissements.

(2) Non compris les apprentis à partir d'octobre 1975.

(3) A partir d'octobre 1976, les données relatives aux ouvriers sont intégrées à celles des employés.

PRIX — STATISTIQUES DU TRAVAIL — STATISTIQUES SOCIALES

**Indice des gains horaires bruts moyens
dans l'industrie**
(octobre 1972 = 100)

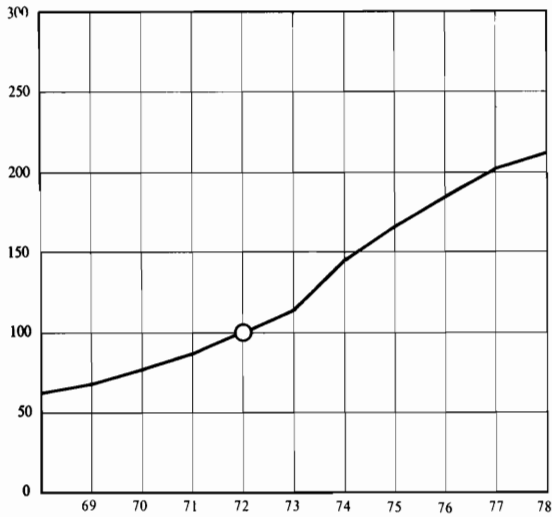

**Indices des gains horaires bruts moyens
dans l'industrie de la C.E.E.**
(octobre 1975 = 100)

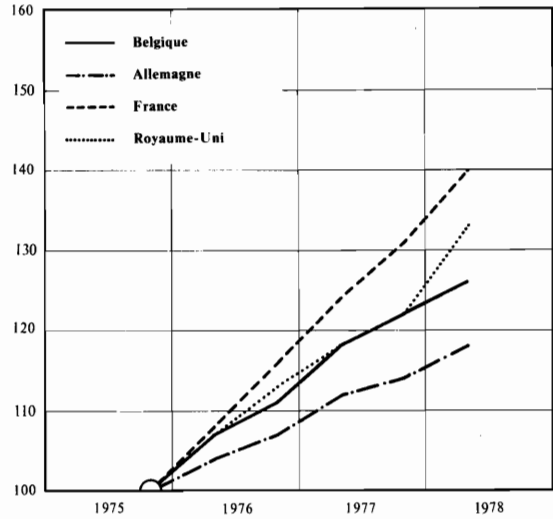

**Chômage : Demandeurs d'emploi, chômeurs
complets indemnisés (moyenne mensuelle × 1 000)**

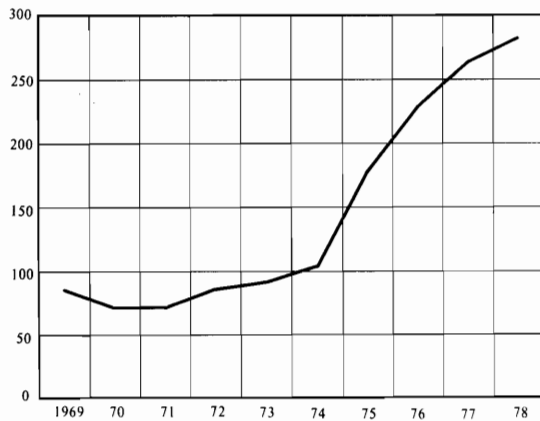

Indice des prix à la consommation
(7/1974-6/1975 = 100)

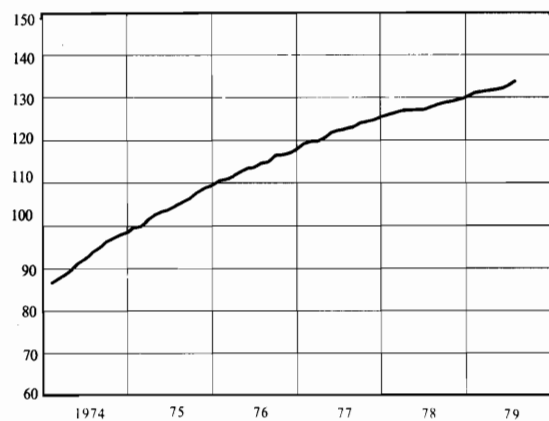

**Emploi : Travailleurs assujettis à la sécurité
sociale (au 30 juin)**
(× 1 000)

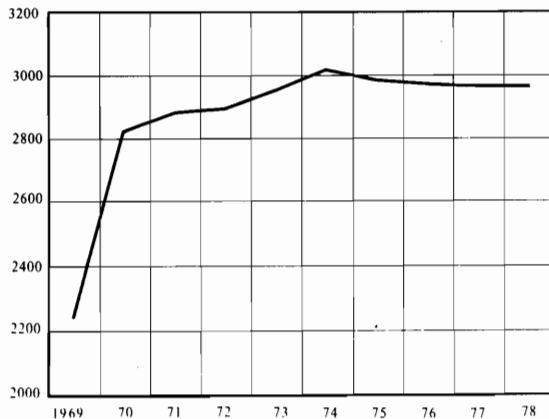

Indices des prix de gros
(1953 = 100)

A partir de 1971, la T.V.A. n'est pas comprise dans les indices.

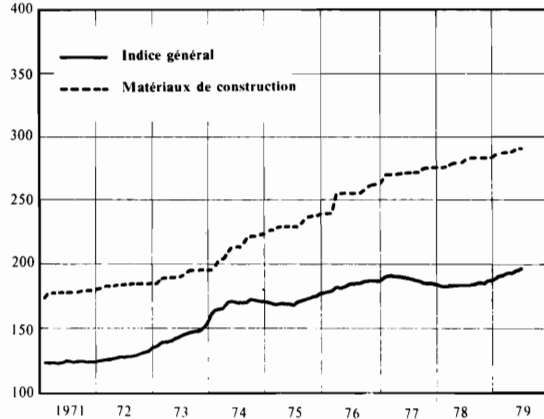

1. — Gains horaires bruts moyens dans l'industrie (en F), d'après l'âge et le sexe ⁽¹⁾(suite).

N° code N.A.C.E.	BRANCHES, CLASSES ET GROUPES D'INDUSTRIE	1977		1978		Hommes		Femmes		Total hommes + femmes
		avril	oct.	Majeurs	Total sans distinction d'âge	Majeures	Total sans distinction d'âge			
23	Extraction de minéraux autres que métalliques et énergétiques; tourbières	avril	77	180,28	177,77	—	—	—	—	177,62
		oct.	77	188,11	185,88	—	—	—	—	185,88
		avril	78	193,73	191,93	—	—	—	—	191,62
		oct.	78	199,04	196,51	—	—	—	—	195,55
231	Extraction de matériaux de construction et terres à feu	avril	77	180,82	178,44	—	—	—	—	178,44
		oct.	77	188,67	186,65	—	—	—	—	186,65
		avril	78	194,81	193,18	—	—	—	—	193,18
		oct.	78	199,75	197,31	—	—	—	—	196,58
23A	Extraction d'autres minéraux; tourbières (239) ...	avril	77	173,54	169,78	—	—	—	—	168,43
		oct.	77	181,10	176,65	—	—	—	—	176,65
		avril	78	180,33	176,97	—	—	—	—	174,18
		oct.	78	190,23	187,02	—	—	—	—	183,86
24	Industrie des produits minéraux non métalliques	avril	77	190,17	184,42	146,04	137,88	—	—	180,13
		oct.	77	198,84	192,45	154,00	145,84	—	—	188,22
		avril	78	206,39	200,52	156,24	147,96	—	—	195,68
		oct.	78	210,42	204,22	161,43	152,30	—	—	199,47
241	Fabrication de matériaux de construction en terre cuite	avril	77	189,44	187,23	163,27	163,24	—	—	185,59
		oct.	77	200,44	198,43	174,87	172,73	—	—	196,66
		avril	78	209,47	206,91	176,16	172,95	—	—	204,57
		oct.	78	215,80	211,72	—	—	—	—	209,68
242.1	Fabrication de ciment	avril	77	212,56	211,67	—	—	—	—	211,31
		oct.	77	229,85	228,03	—	—	—	—	227,52
		avril	78	235,45	233,93	—	—	—	—	233,53
		oct.	78	245,97	244,27	—	—	—	—	243,82
247	Industrie du verre	avril	77	191,51	183,17	148,99	140,24	—	—	176,94
		oct.	77	196,58	188,29	156,28	146,84	—	—	182,28
		avril	78	205,26	197,56	157,41	148,96	—	—	190,51
		oct.	78	209,31	201,75	163,29	154,64	—	—	194,92
247.1	Fabrication de verre plat (et de produits assimilés)	avril	77	189,82	186,80	—	—	—	—	185,83
		oct.	77	195,09	192,38	—	—	—	—	191,57
		avril	78	199,45	195,73	158,73	155,65	—	—	194,82
		oct.	78	201,65	200,07	—	—	—	—	198,70
247.2/7	Industrie du verre à l'exclusion de la fabrication de verre plat	avril	77	193,01	180,14	149,19	139,98	—	—	171,08
		oct.	77	197,90	184,88	155,93	146,18	—	—	176,14
		avril	78	210,39	199,09	157,30	148,51	—	—	187,67
		oct.	78	216,08	203,16	165,11	155,61	—	—	192,43
248	Fabrication de produits céramiques	avril	77	175,71	165,17	126,27	121,29	—	—	156,65
		oct.	77	183,35	172,14	136,18	130,65	—	—	164,08
		avril	78	191,76	180,29	141,53	136,27	—	—	171,75
		oct.	78	195,35	182,53	143,39	134,97	—	—	173,30
248.1	dont: fabrication de produits calorifuges et de produits réfractaires	avril	77	181,36	172,89	—	—	—	—	172,58
		oct.	77	190,02	180,76	—	—	—	—	180,40
		avril	78	202,15	193,05	—	—	—	—	192,66
		oct.	78	203,92	192,44	—	—	—	—	192,09

(1) Voir note page 530.

1. — Gains horaires bruts moyens dans l'industrie (en F), d'après l'âge et le sexe ⁽¹⁾ (suite).

N° code N.A.C.E.	BRANCHES, CLASSES ET GROUPES D'INDUSTRIE	1977 — 1978		Hommes		Femmes		Total hommes + femmes
				Majeurs	Total sans distinction d'âge	Majeures	Total sans distinction d'âge	
248.3/5/8	fabrication de carreaux de pavement et de revêtement, d'appareils sanitaires en grès, faïence, porcelaine et d'isolateurs et de pièces isolantes	avril	77	173,90	160,58	130,54	124,71	149,02
		oct.	77	182,22	168,44	141,27	134,58	157,52
		avril	78	187,17	172,54	147,50	140,74	162,29
		oct.	78	193,63	178,35	148,10	138,09	165,37
248.6/7	fabrication de vaisselle, d'articles de ménage et d'objets d'ornementation en faïence, porcelaine, terre cuite et produits assimilés	avril	77	—	—	—	—	—
		oct.	77	—	—	—	—	—
		avril	78	—	—	—	—	—
		oct.	78	—	—	—	—	—
25	Industrie chimique	avril	77	214,45	211,64	141,53	137,95	196,55
		oct.	77	221,13	217,55	148,95	144,11	202,87
		avril	78	228,91	226,29	154,68	149,95	210,66
		oct.	78	234,91	232,80	160,49	155,32	216,97
25A	Fabrication de produits chimiques de base et fabrication suivie de transformation plus ou moins élaborée de ces produits (251)	avril	77	229,56	228,24	166,94	166,94	226,99
		oct.	77	233,76	231,85	176,58	176,58	230,72
		avril	78	244,40	243,49	179,28	179,28	242,18
		oct.	78	249,61	249,00	182,01	182,01	248,32
255/6	Fabrication spécialisée de produits pharmaceutiques et chimiques principalement destinés à l'industrie et à l'agriculture	avril	77	201,31	197,48	157,73	157,73	191,39
		oct.	77	210,97	206,28	167,05	166,90	200,65
		avril	78	213,33	209,50	171,85	169,88	203,26
		oct.	78	221,09	217,17	176,62	175,10	210,61
257/8/9	Fabrication spécialisée de produits chimiques principalement destinés à la consommation domestique et à l'administration	avril	77	185,98	182,07	132,45	127,95	148,75
		oct.	77	194,55	189,00	138,87	134,10	155,20
		avril	78	206,86	202,83	145,24	140,29	164,33
		oct.	78	210,67	206,86	151,74	145,97	169,37
26	Production de fibres artificielles et synthétiques	avril	77	209,07	208,76	157,39	156,94	201,23
		oct.	77	199,37	199,21	146,59	146,02	191,48
		avril	78	205,60	205,39	152,44	151,45	197,55
		oct.	78	206,70	206,55	154,35	152,68	198,72
31	Fabrication d'ouvrages en métaux (à l'exclusion des machines et de matériel de transport)	avril	77	182,16	175,37	147,96	144,45	171,94
		oct.	77	186,08	178,38	151,25	146,30	174,84
		avril	78	192,29	185,17	160,93	156,60	182,02
		oct.	78	197,32	189,73	161,26	156,98	186,12
311	Fonderies	avril	77	185,18	180,52	—	—	178,71
		oct.	77	190,92	185,52	142,74	142,74	183,83
		avril	78	194,11	189,71	153,99	153,99	188,29
		oct.	78	201,25	196,07	153,78	153,78	194,39
314	Construction métallique	avril	77	173,92	166,22	138,93	137,80	165,75
		oct.	77	175,76	167,56	141,15	141,01	167,12
		avril	78	180,55	172,94	147,43	147,43	172,54
		oct.	78	185,83	177,30	151,76	149,95	176,86
314.1	dont : construction de ponts et charpentes	avril	77	182,99	173,33	—	123,41	173,00
		oct.	77	181,17	172,85	—	—	172,53
		avril	78	187,16	178,98	—	—	178,71
		oct.	78	191,78	183,05	—	—	182,71

(1) Voir note page 530.

1. — Gains horaires bruts moyens dans l'industrie (en F), d'après l'âge et le sexe ⁽¹⁾ (suite).

N° code N.A.C.E.	BRANCHES, CLASSES ET GROUPES D'INDUSTRIE	1977 — 1978		Hommes		Femmes		Total hommes + femmes
				Majeurs	Total sans distinction d'âge	Majeures	Total sans distinction d'âge	
316	Fabrication d'outillage et d'articles finis en métaux	avril	77	175,48	167,76	138,27	134,34	162,55
		oct.	77	178,32	169,80	139,99	133,40	164,13
		avril	78	183,28	175,72	142,27	136,91	169,67
		oct.	78	189,29	181,21	149,06	142,41	175,17
32	Construction de machines et de matériel mécanique	avril	77	183,60	177,93	142,08	142,08	176,79
		oct.	77	190,46	184,22	154,25	151,47	183,22
		avril	78	195,50	189,80	164,06	162,97	188,98
		oct.	78	200,61	194,42	162,16	161,26	193,37
321	Construction de machines et tracteurs agricoles ..	avril	77	200,18	194,75	—	—	194,47
		oct.	77	206,89	200,68	173,63	167,09	200,20
		avril	78	213,01	206,74	184,85	176,88	206,32
		oct.	78	207,43	198,33	186,30	179,01	198,05
322	Construction de machines-outils pour le travail des métaux, d'outillage et d'outils pour machines ..	avril	77	188,50	183,50	—	—	181,47
		oct.	77	193,76	187,36	138,00	138,00	185,72
		avril	78	199,20	193,53	143,33	143,33	191,86
		oct.	78	201,43	196,02	—	—	193,53
33	Construction de machines de bureau et de machi- nes et installations pour le traitement de l'infor- mation	avril	77	—	—	—	—	—
		oct.	77	—	—	—	—	—
		avril	78	—	—	—	—	—
		oct.	78	—	—	—	—	—
34	Construction électrique et électronique	avril	77	185,52	179,66	154,91	151,70	169,32
		oct.	77	191,43	184,55	158,37	154,60	173,48
		avril	78	197,42	191,47	162,71	159,86	179,78
		oct.	78	201,60	194,54	166,33	163,73	183,15
35	Construction d'automobiles et pièces détachées ..	avril	77	204,16	201,53	190,06	188,23	200,79
		oct.	77	206,87	204,00	191,97	191,14	203,29
		avril	78	212,77	209,96	195,25	191,29	208,93
		oct.	78	220,64	217,55	203,83	202,17	216,70
351	Construction et assemblage de véhicules automobi- les (y compris tracteurs routiers) et construction de moteurs pour ceux-ci	avril	77	209,30	207,43	197,43	196,29	206,83
		oct.	77	211,80	209,85	199,33	199,33	209,28
		avril	78	217,72	215,97	202,65	198,81	215,04
		oct.	78	225,93	223,94	211,18	209,88	223,18
36	Construction d'autre matériel de transport	avril	77	201,22	194,52	156,54	154,60	193,18
		oct.	77	204,12	195,71	161,29	158,57	194,46
		avril	78	207,79	200,95	163,91	161,87	199,64
		oct.	78	209,57	201,24	167,98	165,77	200,05
361	Construction navale, réparation et entretien des navires	avril	77	215,56	209,34	—	—	208,64
		oct.	77	219,10	210,05	—	—	209,67
		avril	78	221,09	214,09	—	—	213,58
		oct.	78	220,32	212,04	184,73	184,73	211,64
362	Construction de matériel ferroviaire roulant à voie normale et à voie étroite pour trafic public	avril	77	180,82	176,43	140,45	140,45	176,25
		oct.	77	187,63	182,44	—	—	182,23
		avril	78	194,03	189,85	153,47	153,47	189,66
		oct.	78	198,78	193,30	—	—	193,15

(1) Voir note page 530.

1. — Gains horaires bruts moyens dans l'industrie (en F), d'après l'âge et le sexe ⁽¹⁾(suite).

N° code N.A.C.E.	BRANCHES, CLASSES ET GROUPE D'INDUSTRIE	1977 — 1978		Hommes		Femmes		Total hommes + femmes
				Majeurs	Total sans distinction d'âge	Majeures	Total sans distinction d'âge	
363	Construction de cycles, motocycles et de leurs pièces détachées	avril	77	172,11	160,71	151,67	149,25	159,32
		oct.	77	173,95	163,81	148,59	146,71	161,73
		avril	78	179,22	171,07	154,33	152,93	168,86
		oct.	78	183,36	172,01	156,42	155,21	169,96
364	Construction et réparation d'aéronefs	avril	77	—	—	—	—	—
		oct.	77	—	—	—	—	—
		avril	78	—	—	—	—	—
		oct.	78	—	—	—	—	—
31/36	Industrie des fabrications métalliques	avril	77	188,69	183,00	154,76	151,66	178,12
		oct.	77	193,36	186,86	158,50	154,65	181,86
		avril	78	198,99	193,13	164,18	160,83	188,12
		oct.	78	204,10	197,57	167,14	164,17	192,38
37	Fabrication d'instruments de précision, d'optique et similaires	avril	77	180,92	177,63	132,33	128,04	158,25
		oct.	77	188,47	184,25	137,78	132,66	164,09
		avril	78	193,88	189,84	143,13	138,13	169,63
		oct.	78	198,84	193,85	146,49	142,70	173,86
41/42	Industrie des produits alimentaires, des boissons et du tabac	avril	77	174,79	170,76	143,91	137,23	161,69
		oct.	77	185,41	180,55	151,20	143,43	170,51
		avril	78	189,43	184,95	156,14	149,19	175,27
		oct.	78	196,47	190,91	160,89	152,80	180,61
41A	Industrie des produits alimentaires sauf le sucre (420)	avril	77	176,12	171,10	143,41	135,69	160,08
		oct.	77	184,35	178,43	150,07	141,16	166,83
		avril	78	190,05	184,49	155,35	147,55	173,00
		oct.	78	195,49	188,66	160,22	151,30	177,04
411	Industrie des corps gras végétaux et animaux	avril	77	201,37	200,01	170,60	169,40	196,57
		oct.	77	212,72	211,06	181,22	178,39	207,39
		avril	78	218,20	216,77	192,93	189,99	213,76
		oct.	78	229,08	226,97	198,16	195,56	223,44
412	Abattage du bétail, préparation et mise en conserve de viande (à l'exclusion de la boucherie-charcuterie)	avril	77	170,80	163,08	149,38	143,99	160,12
		oct.	77	179,80	170,47	155,14	149,53	167,22
		avril	78	186,07	177,42	161,93	156,83	174,23
		oct.	78	190,46	180,66	166,30	159,93	177,45
413	Industrie du lait	avril	77	176,24	173,55	156,77	156,50	171,62
		oct.	77	183,28	180,36	162,85	162,68	178,35
		avril	78	190,81	188,47	167,13	165,60	185,87
		oct.	78	193,75	189,48	170,15	169,29	187,19
414	Fabrication de conserves de fruits et légumes	avril	77	164,60	154,85	133,94	128,49	141,25
		oct.	77	174,25	160,95	138,88	132,67	146,36
		avril	78	178,63	164,92	143,95	139,32	151,71
		oct.	78	183,40	166,69	149,40	144,00	154,98
416	Travail des grains	avril	77	173,64	172,99	148,23	148,23	171,69
		oct.	77	184,91	184,20	153,74	153,74	182,60
		avril	78	189,03	188,66	157,71	157,71	187,04
		oct.	78	195,29	194,61	160,91	160,91	192,85

(1) Voir note page 530.

1. — Gains horaires bruts moyens dans l'industrie (en F), d'après l'âge et le sexe ⁽¹⁾(suite).

N° code N.A.C.E.	BRANCHES, CLASSES ET GROUPES D'INDUSTRIE	1977 — 1978		Hommes		Femmes		Total hommes + femmes
				Majeurs	Total sans distinction d'âge	Majeures	Total sans distinction d'âge	
419	Boulangerie, pâtisserie, biscotterie, biscuiterie	avril	77	176,81	170,35	145,47	135,79	156,32
		oct.	77	183,72	176,57	154,77	143,73	163,24
		avril	78	188,63	182,38	160,66	150,64	169,50
		oct.	78	194,34	186,41	165,84	153,97	173,24
419.1/2	Boulangerie et boulangerie-pâtisserie	avril	77	177,13	172,07	128,36	124,57	167,18
		oct.	77	183,60	177,85	131,11	125,74	172,49
		avril	78	188,40	184,20	136,08	130,53	178,67
		oct.	78	193,42	187,92	143,67	136,33	182,61
419.3/5	Pâtisserie, biscotterie et biscuiterie	avril	77	175,94	166,11	147,93	137,31	146,63
		oct.	77	184,05	173,41	158,17	146,18	154,99
		avril	78	189,25	177,90	164,19	153,37	161,31
		oct.	78	196,86	182,69	169,02	156,36	164,88
41B	Industrie du pain et des produits sucrés (codes N.A.C.E. 419 + 421)	avril	77	176,16	169,44	144,90	134,61	154,40
		oct.	77	182,93	175,42	152,95	140,70	160,43
		avril	78	188,16	181,30	158,64	147,36	166,64
		oct.	78	193,78	185,70	163,20	150,58	170,53
420	Industrie du sucre	avril	77	180,82	177,81	159,93	159,93	177,24
		oct.	77	215,56	210,11	173,86	173,86	208,96
		avril	78	197,46	192,71	160,18	160,18	191,69
		oct.	78	219,22	214,52	177,84	177,84	213,37
421	Industrie du cacao, du chocolat et de la confiserie de sucre	avril	77	174,79	167,62	143,93	132,83	151,01
		oct.	77	181,25	173,10	149,90	136,14	155,45
		avril	78	187,16	179,12	155,26	142,44	161,60
		oct.	78	192,60	184,27	158,79	145,51	165,76
423	Fabrication de produits alimentaires divers	avril	77	180,02	180,02	143,13	133,93	169,14
		oct.	77	187,92	187,92	150,14	139,45	176,48
		avril	78	193,02	193,02	154,22	144,91	181,67
		oct.	78	200,62	200,62	160,06	148,90	188,41
42A	Industrie des boissons	avril	77	169,59	167,32	144,29	144,19	165,94
		oct.	77	178,40	176,06	152,51	152,18	174,62
		avril	78	184,81	182,75	156,67	154,27	181,04
		oct.	78	191,24	188,35	161,74	161,74	186,81
427	<i>dont</i> : brasserie et malterie	avril	77	167,60	165,80	146,92	146,92	165,41
		oct.	77	176,81	175,05	154,99	154,84	174,63
		avril	78	183,16	181,62	158,58	158,35	181,13
		oct.	78	189,41	187,22	—	—	186,72
428	industrie des boissons hygiéniques et eaux gazeuses	avril	77	173,91	168,15	152,99	151,29	165,59
		oct.	77	179,36	173,19	162,32	159,94	171,18
		avril	78	187,02	181,40	167,92	159,38	178,05
		oct.	78	193,78	185,98	172,07	170,61	183,64
429	Industrie du tabac	avril	77	178,86	175,11	144,93	140,88	151,42
		oct.	77	189,00	184,81	154,06	149,29	160,23
		avril	78	197,00	192,75	158,90	154,14	166,03
		oct.	78	202,05	196,31	162,41	155,81	168,29

(1) Voir note page 530.

1. — Gains horaires bruts moyens dans l'industrie (en F), d'après l'âge et le sexe ⁽¹⁾(suite).

N° code N.A.C.E.	BRANCHES, CLASSES ET GROUPES D'INDUSTRIE	1977 — 1978		Hommes		Femmes		Total hommes + femmes
				Majeurs	Total sans distinction d'âge	Majeures	Total sans distinction d'âge	
43	Industrie textile	avril	77	165,44	160,61	129,21	124,22	144,12
		oct.	77	167,16	162,14	130,31	125,36	145,47
		avril	78	170,67	165,83	132,81	126,97	148,21
		oct.	78	174,33	168,99	135,83	129,10	150,91
431	Industrie lainière	avril	77	163,77	158,22	134,21	132,54	146,16
		oct.	77	165,60	161,02	135,53	133,54	148,12
		avril	78	167,52	163,01	137,19	135,05	149,88
		oct.	78	170,16	165,41	141,91	138,50	152,78
432	Industrie cotonnière	avril	77	171,66	165,89	138,97	132,51	153,75
		oct.	77	171,80	165,85	138,97	133,06	153,92
		avril	78	174,79	168,88	140,77	133,89	156,15
		oct.	78	179,19	172,74	143,44	134,06	158,67
433	Industrie de la soierie	avril	77	178,16	174,19	134,12	132,90	161,25
		oct.	77	182,91	177,23	136,00	134,03	163,69
		avril	78	188,92	183,13	140,65	138,25	169,06
		oct.	78	191,64	185,84	143,76	142,18	172,16
434	Industrie du lin, du chanvre et de la ramie	avril	77	154,93	150,70	133,41	129,64	144,05
		oct.	77	156,66	152,74	133,47	130,54	145,73
		avril	78	160,42	155,31	136,14	133,96	148,57
		oct.	78	162,63	158,04	140,50	135,43	150,90
436	Bonneterie	avril	77	165,61	158,51	119,37	114,14	122,33
		oct.	77	166,71	157,33	121,36	115,36	123,11
		avril	78	171,00	161,42	122,19	115,38	123,88
		oct.	78	175,91	168,50	124,55	117,31	126,76
436.1	Fabrication de bas et articles similaires	avril	77	176,19	167,53	126,08	118,57	129,48
		oct.	77	174,79	158,47	125,45	116,12	125,56
		avril	78	178,79	162,08	128,05	120,02	129,39
		oct.	78	185,18	172,56	131,63	122,56	133,70
436.2	Fabrication d'autres articles de bonneterie	avril	77	162,99	156,02	118,14	113,23	120,77
		oct.	77	164,71	157,01	120,61	115,21	122,57
		avril	78	169,08	161,24	121,12	114,42	122,67
		oct.	78	173,62	167,37	123,26	116,23	125,24
437	Achèvement des textiles	avril	77	162,58	160,49	132,02	130,24	155,02
		oct.	77	164,22	161,89	134,16	132,44	156,57
		avril	78	166,44	164,61	137,21	135,42	159,33
		oct.	78	170,89	167,71	140,15	138,27	162,39
439	Autres industries textiles	avril	77	158,37	153,93	128,21	122,29	141,75
		oct.	77	160,49	156,11	128,29	123,78	143,66
		avril	78	165,20	161,47	134,06	127,95	148,56
		oct.	78	168,77	163,77	136,34	130,15	150,82
44	Industrie du cuir	avril	77	162,58	151,83	122,50	112,59	137,57
		oct.	77	169,96	159,54	132,29	121,19	145,60
		avril	78	172,46	161,31	131,68	121,67	146,90
		oct.	78	176,13	164,29	136,52	124,44	149,80

(1) Voir note page 530.

1. — Gains horaires bruts moyens dans l'industrie (en F), d'après l'âge et le sexe ⁽¹⁾(suite).

N° code N.A.C.E.	BRANCHES, CLASSES ET GROUPES D'INDUSTRIE	1977 — 1978		Hommes		Femmes		Total hommes + femmes
				Majeurs	Total sans distinction d'âge	Majeures	Total sans distinction d'âge	
441	Tannerie-mégisserie et industries connexes	avril	77	167,96	163,76	146,55	145,46	161,70
		oct.	77	175,84	172,40	151,49	149,74	169,85
		avril	78	177,68	173,79	—	—	170,27
		oct.	78	182,00	177,11	154,33	150,76	174,15
442	Fabrication d'articles en cuir et similaires	avril	77	146,30	125,66	116,61	106,68	114,14
		oct.	77	152,18	131,33	127,59	116,05	122,05
		avril	78	156,69	133,91	129,07	117,94	124,21
		oct.	78	158,38	136,14	132,16	119,70	126,16
45	Industrie des chaussures et de l'habillement	avril	77	157,38	153,33	124,66	116,98	120,27
		oct.	77	162,36	156,39	128,26	119,23	122,59
		avril	78	168,53	161,92	131,81	123,88	127,32
		oct.	78	172,76	166,69	134,69	125,36	129,11
45A	Fabrication mécanique de chaussures (sauf en caoutchouc et en bois)	avril	77	158,88	150,88	141,73	133,87	139,84
		oct.	77	163,33	154,62	146,15	136,46	142,83
		avril	78	168,92	157,70	151,02	142,82	148,03
		oct.	78	173,78	163,07	154,55	144,95	151,30
45B	Industrie de l'habillement (à l'exclusion des fourru- res)	avril	77	155,38	151,46	121,89	114,99	116,40
		oct.	77	154,82	147,01	125,17	116,88	118,05
		avril	78	160,89	153,31	128,47	121,36	122,54
		oct.	78	169,27	162,00	131,26	122,66	124,11
46	Industrie du bois et du meuble en bois	avril	77	170,41	161,85	149,45	145,32	159,90
		oct.	77	174,96	165,00	155,49	148,79	163,09
		avril	78	181,64	172,17	159,40	155,75	170,25
		oct.	78	188,06	179,59	165,63	163,86	177,75
46A	Industrie du bois et du liège (à l'exclusion du meuble en bois)	avril	77	172,70	164,47	153,67	146,66	163,05
		oct.	77	176,69	167,08	157,00	150,83	165,78
		avril	78	182,44	173,96	162,94	152,86	172,28
		oct.	78	188,51	178,76	164,94	158,76	177,15
461	dont : sciage et préparation industrielle du bois ..	avril	77	168,39	160,32	—	—	160,25
		oct.	77	172,90	164,09	—	—	164,02
		avril	78	178,46	170,41	—	—	170,34
		oct.	78	183,74	173,63	—	—	173,55
463	fabrication en série de pièces de charpente, de menuiserie et de parquet	avril	77	178,83	171,92	147,45	147,45	171,12
		oct.	77	180,81	172,39	—	—	171,68
		avril	78	188,48	181,46	—	—	180,67
		oct.	78	196,32	189,04	—	—	188,06
467	Industrie du meuble en bois	avril	77	169,58	160,53	148,08	145,00	158,40
		oct.	77	174,44	163,92	155,06	148,31	161,77
		avril	78	181,59	171,19	158,13	156,29	169,14
		oct.	78	188,25	180,23	165,75	165,25	178,17
47	Industrie du papier et fabrication d'articles en papier; imprimerie et édition	avril	77	199,16	191,39	139,64	129,92	175,92
		oct.	77	205,89	196,45	142,51	130,17	179,74
		avril	78	213,36	204,76	148,20	137,53	187,86
		oct.	78	216,05	206,52	153,84	142,66	190,45

(1) Voir note page 530.

1. — Gains horaires bruts moyens dans l'industrie (en F), d'après l'âge et le sexe ⁽¹⁾(suite).

N° code N.A.C.E.	BRANCHES, CLASSES ET GROUPES D'INDUSTRIE	1977 — 1978		Hommes		Femmes		Total hommes + femmes
				Majeurs	Total sans distinction d'âge	Majeures	Total sans distinction d'âge	
47A	Industrie du papier et fabrication d'articles en papier	avril	77	183,27	177,41	134,56	125,82	161,71
		oct.	77	190,38	182,84	138,11	127,15	165,89
		avril	78	198,97	191,69	143,83	134,17	174,18
		oct.	78	203,48	196,44	150,61	140,77	179,50
471	Fabrication de la pâte, du papier et du carton ...	avril	77	204,59	202,21	144,59	144,06	194,25
		oct.	77	213,44	209,57	145,07	137,10	199,66
		avril	78	222,09	218,52	150,66	143,77	208,29
		oct.	78	227,20	223,05	160,36	154,19	213,63
472	Transformation du papier et carton, fabrication d'articles en pâte	avril	77	169,04	162,38	132,78	122,93	147,48
		oct.	77	174,99	166,63	136,87	125,57	151,13
		avril	78	183,54	175,42	142,62	132,65	159,27
		oct.	78	187,65	180,30	148,88	138,64	164,57
47B	Imprimerie, édition et industries annexes	avril	77	216,64	206,83	150,79	138,75	194,36
		oct.	77	222,95	211,48	152,21	136,63	197,67
		avril	78	229,19	219,28	157,94	144,85	205,70
		oct.	78	229,88	217,65	160,93	146,75	204,66
48	Industrie du caoutchouc, transformation des matières plastiques	avril	77	178,26	172,41	142,07	133,83	163,56
		oct.	77	185,78	179,37	149,03	139,99	170,34
		avril	78	193,20	187,09	155,73	147,59	178,03
		oct.	78	198,59	190,53	159,14	151,40	181,56
481	Industrie du caoutchouc	avril	77	183,91	179,81	159,04	150,94	175,21
		oct.	77	193,26	188,54	167,54	158,12	183,69
		avril	78	201,65	196,58	172,83	165,12	191,57
		oct.	78	206,49	200,01	176,49	167,52	194,83
483	Transformation des matières plastiques	avril	77	176,92	169,92	134,88	127,72	156,26
		oct.	77	183,95	175,76	141,18	133,53	162,09
		avril	78	189,96	182,85	148,48	141,34	169,42
		oct.	78	195,94	186,53	151,79	145,65	173,30
49	Autres industries manufacturières	avril	77	128,35	126,33	126,77	117,05	124,40
		oct.	77	134,53	131,32	133,36	121,65	129,31
		avril	78	142,48	139,58	140,12	131,32	137,86
		oct.	78	148,09	144,85	143,53	133,71	142,53
50	Bâtiment et génie civil (codes N.A.C.E. 500 à 504)	avril	77	189,73	185,49	—	—	185,49
		oct.	77	195,31	190,50	—	—	190,50
		avril	78	200,17	195,86	—	—	195,86
		oct.	78	207,37	202,21	—	—	202,21
50A	Bâtiment et génie civil (codes N.A.C.E. 500+501+502)	avril	77	191,28	188,20	—	—	188,20
		oct.	77	196,72	193,32	—	—	193,32
		avril	78	201,74	198,67	—	—	198,67
		oct.	78	209,07	205,33	—	—	205,33
500	Bâtiment et génie civil (sans spécialisation), démolition	avril	77	193,89	189,72	—	—	189,72
		oct.	77	199,34	195,24	—	—	195,24
		avril	78	204,09	200,40	—	—	200,40
		oct.	78	212,27	207,29	—	—	207,29

(1) Voir note page 530.

1. — Gains horaires bruts moyens dans l'industrie (en F), d'après l'âge et le sexe ⁽¹⁾(suite).

N° code N.A.C.E.	BRANCHES, CLASSES ET GROUPES D'INDUSTRIE	1977 — 1978	Hommes		Femmes		Total hommes + femmes
			Majeurs	Total sans distinction d'âge	Majeures	Total sans distinction d'âge	
501	Construction d'immeubles (d'habitation et autres)	avril 77	188,67	185,94	—	—	185,94
		oct. 77	193,20	189,85	—	—	189,85
		avril 78	198,69	195,76	—	—	195,76
		oct. 78	206,30	203,03	—	—	203,03
502	Génie civil : construction de routes, ponts, voies ferrées, etc.	avril 77	191,95	189,61	—	—	189,61
		oct. 77	198,68	195,99	—	—	195,99
		avril 78	203,34	200,76	—	—	200,76
		oct. 78	209,31	206,28	—	—	206,28
503	Installation	avril 77	183,31	174,94	—	—	174,94
		oct. 77	188,81	179,19	—	—	179,19
		avril 78	194,10	185,70	—	—	185,70
		oct. 78	199,65	190,01	—	—	190,01
504	Aménagement et parachèvement	avril 77	184,12	178,62	—	—	178,62
		oct. 77	191,19	183,87	—	—	183,87
		avril 78	193,65	187,37	—	—	187,37
		oct. 78	202,30	194,37	—	—	194,37
A	Ensemble des industries extractives (codes N.A.C.E. 11+23)	avril 77	212,28	211,22	—	—	211,15
		oct. 77	218,61	217,63	—	—	217,63
		avril 78	224,42	223,54	—	—	223,43
		oct. 78	231,89	230,81	—	—	230,47
B	Ensemble des industries manufacturières (codes N.A.C.E. 12+14+22+24 à 49)	avril 77	188,93	183,37	137,74	130,60	169,83
		oct. 77	194,77	188,69	141,53	133,39	174,59
		avril 78	200,42	194,58	145,71	138,09	180,09
		oct. 78	205,74	199,46	149,31	140,92	184,44
C	Ensemble A+B+50	avril 77	190,36	185,16	137,74	130,60	173,98
		oct. 77	196,18	190,51	141,53	133,39	178,88
		avril 78	201,67	196,30	145,70	138,09	184,45
		oct. 78	207,50	201,59	149,30	140,92	189,23

(1) Voir note page 530.

2. — Indices des gains horaires bruts moyens dans l'industrie (1).

N° code N.A.C.E.	BRANCHES, CLASSES ET GROUPE D'INDUSTRIE	Octobre 1972 (2)			Octobre 1977 (2)			Avril 1978 (2)			Octobre 1978 (2)		
		H	F	H+F	H	F	H+F	H	F	H+F	H	F	H+F
		(Chiffres absolus)			(Indices base : octobre 1972 = 100)								
11	Extraction et agglomération de combustibles solides (3)	111,22	—	—	204	—	—	209	—	—	216	—	—
12	Cokeries	108,19	—	108,07	195	—	195	200	—	200	203	—	204
14	Raffinage de pétrole	143,73	98,04	143,02	192	204	192	201	—	201	202	—	202
16	Production et distribution d'énergie électrique, de gaz, de vapeur et d'eau chaude (4)	128,14	83,70	127,41	—	—	—	—	—	—	—	—	—
17	Captage, épuration et distribution d'eau	99,21	86,97	99,06	220	—	219	232	—	231	246	—	245
22	Production et première transformation des métaux	114,11	71,64	113,16	192	209	192	195	211	196	202	216	202
22A	Production et première transformation des métaux ferreux	115,77	72,38	114,91	191	212	191	193	216	194	200	217	201
221	Sidérurgie (selon le traité C.E.C.A.) non compris les cokeries intégrées	119,49	—	—	190	—	—	193	—	—	199	—	—
222	Fabrication de tubes d'acier	98,46	—	—	183	—	183	191	—	191	196	—	196
223	Tréfilage, étirage, laminage de feuillards, profilage à froid de l'acier	104,70	73,90	102,41	195	208	196	199	211	200	210	212	210
224	Production et première transformation des métaux non ferreux	105,68	69,55	104,41	198	205	198	208	202	208	212	217	212
23	Extraction de minéraux autres que métalliques et énergétiques ; tourbières	92,98	66,17	92,50	200	—	201	206	—	207	211	—	211
231	Extraction de matériaux de construction et terres à feu	93,92	61,39	93,46	199	—	200	206	—	207	210	—	210
23A	Extraction d'autres minéraux ; tourbières (239)	81,92	77,86	81,66	216	—	216	216	—	213	228	—	225
24	Industrie des produits minéraux non métalliques	92,24	67,53	89,95	209	216	209	217	219	218	221	226	222
241	Fabrication de matériaux de construction en terre cuite	92,65	70,40	91,12	214	245	216	223	246	225	229	—	230
242.1	Fabrication de ciment	111,56	78,42	111,31	204	—	204	210	—	210	219	—	219

(1) Le trait signifie que les données n'existent pas ou que la moyenne couvrait moins de 4 établissements.

(2) H = hommes; F = femmes; H + F = hommes + femmes.

(3) Non compris les apprentis à partir d'octobre 1975.

(4) A partir d'octobre 1976, les données relatives aux ouvriers sont intégrées à celles des employés.

2. — Indices des gains horaires bruts moyens dans l'industrie ⁽¹⁾(suite).

N° code N.A.C.E.	BRANCHES, CLASSES ET GROUPES D'INDUSTRIE	Octobre 1972 (2)			Octobre 1977 (2)			Avril 1978 (2)			Octobre 1978 (2)		
		H	F	H+F	H	F	H+F	H	F	H+F	H	F	H+F
		(Chiffres absolus)			(Indices base : octobre 1972 = 100)								
247	Industrie du verre	91,74	69,49	88,51	205	211	206	215	214	215	220	223	220
247.1	Fabrication de verre plat (et de produits assimilés)	94,29	73,42	93,81	204	—	204	208	212	208	212	—	212
247.2/7	Industrie du verre à l'exclusion de la fabrication de verre plat	89,61	69,23	85,01	206	211	207	222	215	221	227	225	226
248	Fabrication de produits céramiques	84,12	58,76	79,14	205	222	207	214	232	217	217	230	219
248.1	dont : fabrication de produits calorifuges et de produits réfractaires	89,27	55,47	89,07	202	—	203	216	—	216	216	—	216
248.3/5/8	fabrication de carreaux de pavement et de revêtement, d'appareils sanitaires en grès, faïence, porcelaine et d'isolateurs et de pièces isolantes	81,95	59,71	74,80	206	225	211	211	236	217	218	231	221
248.6/7	fabrication de vaisselle, d'articles de ménage et d'objets d'ornementation en faïence, porcelaine, terre cuite et produits assimilés	65,11	54,04	58,59	—	—	—	—	—	—	—	—	—
25	Industrie chimique	106,70	70,04	99,18	204	206	205	212	214	212	218	222	219
25A	Fabrication de produits chimiques de base et fabrication suivie de transformation plus ou moins élaborée de ces produits (251)	115,92	84,00	115,24	200	210	200	210	213	210	215	217	215
255/6	Fabrication spécialisée de produits pharmaceutiques et chimiques principalement destinés à l'industrie et à l'agriculture	99,43	77,40	95,96	207	216	209	211	219	212	218	226	219
257/8/9	Fabrication spécialisée de produits chimiques principalement destinés à la consommation domestique et à l'administration	88,34	66,25	74,75	214	202	208	230	212	220	234	220	227
26	Production de fibres artificielles et synthétiques	103,59	80,76	100,27	192	181	191	198	188	197	199	189	198
31	Fabrication d'ouvrages en métaux (à l'exclusion des machines et de matériel de transport)	91,43	69,39	88,99	195	211	196	203	226	205	208	226	209
311	Fonderies	96,77	74,36	95,78	192	192	192	196	207	197	203	207	203
314	Construction métallique	87,47	69,66	87,19	192	202	192	198	212	198	203	215	203
314.1	dont : construction de ponts et charpentes	89,73	57,65	89,53	193	—	193	199	—	200	204	—	204
316	Fabrication d'outillage et d'articles finis en métaux	87,40	65,21	83,94	194	205	196	201	210	202	207	218	209
32	Construction de machines et de matériel mécanique	94,99	70,96	94,23	194	213	194	200	230	201	205	227	205
321	Construction de machines et tracteurs agricoles	100,82	75,35	100,44	199	222	199	205	235	205	197	238	197

(1) (2) Voir notes page 540.

2. — Indices des gains horaires bruts moyens dans l'industrie ⁽¹⁾(suite).

N° code N.A.C.E.	BRANCHES, CLASSES ET GROUPE D'INDUSTRIE	Octobre 1972 (2)			Octobre 1977 (2)			Avril 1978 (2)			Octobre 1978 (2)		
		H	F	H+F	H	F	H+F	H	F	H+F	H	F	H+F
		(Chiffres absolus)			(Indices base : octobre 1972 = 100)								
322	Construction de machines-outils pour le travail des métaux, d'outillage et d'outils pour machines	98,84	66,94	97,46	190	206	191	196	214	197	198	—	199
33	Construction de machines de bureau et de machines et installations pour le traitement de l'information	89,46	69,20	78,98	—	—	—	—	—	—	—	—	—
34	Construction électrique et électronique ..	94,50	74,12	86,96	195	209	199	203	216	207	206	221	211
35	Construction d'automobiles et pièces détachées	105,03	92,38	104,33	194	207	195	200	207	200	207	219	208
351	Construction et assemblage de véhicules automobiles (y compris tracteurs routiers) et construction de moteurs pour ceux-ci	108,33	96,08	107,66	194	207	194	199	207	200	207	218	207
36	Construction d'autre matériel de transport	103,02	75,48	102,11	190	210	190	195	214	196	195	220	196
361	Construction navale, réparation et entretien des navires	112,48	85,34	112,08	187	—	187	190	—	191	189	216	189
362	Construction de matériel ferroviaire roulant à voie normale et à voie étroite pour trafic public	93,52	62,79	93,37	195	—	195	203	244	203	207	—	207
363	Construction de cycles, motocycles et de leurs pièces détachées	84,50	69,85	82,94	194	210	195	202	219	204	204	222	205
364	Construction et réparation d'aéronefs ...	99,31	80,87	98,65	—	—	—	—	—	—	—	—	—
31/36	Industrie des fabrications métalliques ...	96,19	74,02	92,74	194	209	196	201	217	203	205	222	207
37	Fabrication d'instruments de précision, d'optique et similaires	89,97	62,25	79,03	205	213	208	211	222	215	215	229	220
41/42	Industrie des produits alimentaires, des boissons et du tabac	84,89	66,80	80,06	213	215	213	218	223	219	225	229	226
41A	Industrie des produits alimentaires sauf le sucre (420)	83,27	63,55	77,44	214	222	215	222	232	223	227	238	229
411	Industrie des corps gras végétaux et animaux	94,84	84,07	93,63	223	212	221	229	226	228	239	233	239
412	Abattage du bétail, préparation et mise en conserve de viande (à l'exclusion de la boucherie-charcuterie)	80,74	66,61	78,54	211	224	213	220	235	222	224	240	226
413	Industrie du lait	84,31	70,76	82,76	214	230	216	224	234	225	225	239	226
414	Fabrication de conserves de fruits et légumes	74,38	61,03	67,50	216	217	217	222	228	225	224	236	230

(1) (2) Voir notes page 540.

2. — Indices des gains horaires bruts moyens dans l'industrie ⁽¹⁾(suite).

N° code N.A.C.E.	BRANCHES, CLASSES ET GROUPE D'INDUSTRIE	Octobre 1972 (2)			Octobre 1977 (2)			Avril 1978 (2)			Octobre 1978 (2)		
		H	F	H+F	H	F	H+F	H	F	H+F	H	F	H+F
		(Chiffres absolus)			(Indices base : octobre 1972 = 100)								
416	Travail des grains	87,80	76,61	87,21	210	201	209	215	206	214	222	210	221
419	Boulangerie, pâtisserie, biscotterie, bis- cuiterie	82,29	62,95	74,44	215	228	219	222	239	228	227	245	233
419.1/2	Boulangerie et boulangerie-pâtisserie ...	83,08	58,44	80,56	214	215	214	222	223	222	226	233	227
419.3/5	Pâtisserie, biscotterie et biscuiterie ...	80,34	63,56	68,98	216	230	225	221	241	234	227	246	239
41B	Industrie du pain et des produits sucrés (codes N.A.C.E. 419 + 421)	81,29	62,12	72,79	216	226	220	223	237	229	228	242	234
420	Industrie du sucre	94,85	75,38	94,14	222	231	222	203	212	204	226	236	227
421	Industrie du cacao, du chocolat et de la confiserie de sucre	79,30	60,99	70,05	218	223	222	226	234	231	232	239	237
423	Fabrication de produits alimentaires divers	87,14	67,00	82,25	216	208	215	222	216	221	230	222	229
42A	Industrie des boissons	84,45	70,81	83,71	208	215	209	216	218	216	223	228	223
427	dont : brasserie et malterie	85,33	74,39	85,09	205	208	205	213	213	213	219	—	219
428	industrie des boissons hygiéniques et eaux gazeuses	79,90	71,50	78,53	217	224	218	227	223	227	233	239	234
429	Industrie du tabac	95,82	76,32	81,67	193	196	196	201	202	203	205	204	206
43	Industrie textile	83,81	63,67	74,68	193	197	195	198	199	198	202	203	202
431	Industrie lainière	80,76	67,77	74,66	199	197	198	202	199	201	205	204	205
432	Industrie cotonnière	84,53	66,86	78,10	196	199	197	200	200	200	204	201	203
433	Industrie de la soierie	90,52	67,85	83,43	196	198	196	202	204	203	205	210	206
434	Industrie du lin, du chanvre et de la ramie	77,55	66,58	74,09	197	196	197	200	201	201	204	203	204

(1) (2) Voir notes page 540.

2. — Indices des gains horaires bruts moyens dans l'industrie ⁽¹⁾(suite).

N° code N.A.C.E.	BRANCHES, CLASSES ET GROUPES D'INDUSTRIE	Octobre 1972 (2)			Octobre 1977 (2)			Avril 1978 (2)			Octobre 1978 (2)		
		H	F	H+F	H	F	H+F	H	F	H+F	H	F	H+F
		(Chiffres absolus)			(Indices base : octobre 1972 = 100)								
436	Bonneterie	80,61	58,77	62,81	195	196	196	200	196	197	209	200	202
436.1	Fabrication de bas et articles similaires	87,26	61,51	67,25	182	189	187	186	195	192	198	199	199
436.2	Fabrication d'autres articles de bonneterie	78,77	58,21	61,83	199	198	198	205	197	198	212	200	203
437	Achèvement des textiles	83,81	64,66	80,32	193	205	195	196	209	198	200	214	202
439	Autres industries textiles	84,55	63,78	76,56	185	194	188	191	201	194	194	204	197
44	Industrie du cuir	81,56	57,15	72,66	196	212	200	198	213	202	201	218	206
441	Tannerie-mégisserie et industries connexes	89,83	75,36	88,18	192	199	193	193	—	193	197	200	197
442	Fabrication d'articles en cuir et similaires	63,65	53,87	57,72	206	215	211	210	219	215	214	222	219
45	Industrie des chaussures et de l'habillement	79,60	58,22	60,21	196	205	204	203	213	211	209	215	214
45A	Fabrication mécanique de chaussures (sauf en caoutchouc et en bois)	79,34	69,23	72,76	195	197	196	199	206	203	206	209	208
45B	Industrie de l'habillement (à l'exclusion des fourrures)	79,19	57,23	58,46	186	204	202	194	212	210	205	214	212
46	Industrie du bois et du meuble en bois ...	81,50	72,12	80,39	202	206	203	211	216	212	220	227	221
46A	Industrie du bois et du liège (à l'exclusion du meuble en bois)	82,14	68,43	81,03	203	220	205	212	223	213	218	232	219
461	dont: sciage et préparation industrielle du bois	75,03	58,78	74,95	219	—	219	227	—	227	231	—	232
463	fabrication en série de pièces de charpente, de menuiserie et de parquet	81,69	73,11	81,39	211	—	211	222	—	222	231	—	231
467	Industrie du meuble en bois	81,17	72,64	80,00	202	204	202	211	215	211	222	227	223
47	Industrie du papier et fabrication d'articles en papier ; imprimerie et édition	97,39	63,54	88,85	202	205	202	210	216	211	212	225	214
47A	Industrie du papier et fabrication d'articles en papier	94,65	64,31	85,41	193	198	194	203	209	204	208	219	210

(1) (2) Voir notes page 540.

2. — Indices des gains horaires bruts moyens dans l'industrie ⁽¹⁾(suite).

N° code N.A.C.E.	BRANCHES, CLASSES ET GROUPES D'INDUSTRIE	Octobre 1972 (2)			Octobre 1977 (2)			Avril 1978 (2)			Octobre 1978 (2)		
		H	F	H+F	H	F	H+F	H	F	H+F	H	F	H+F
		(Chiffres absolus)			(Indices base : octobre 1972 = 100)								
471	Fabrication de la pâte, du papier et du carton	105,70	71,63	101,02	198	191	198	207	201	206	211	215	211
472	Transformation du papier et carton, fabrication d'articles en pâte	87,94	63,14	78,57	189	199	192	199	210	203	205	220	209
47B	Imprimerie, édition et industries annexes	100,43	61,90	93,32	211	221	212	218	234	220	217	237	219
48	Industrie du caoutchouc, transformation des matières plastiques	90,19	67,74	85,05	199	207	200	207	218	209	211	224	213
481	Industrie du caoutchouc	95,91	77,67	93,00	197	204	198	205	213	206	209	216	209
483	Transformation des matières plastiques	88,21	64,20	80,45	199	208	201	207	220	211	211	227	215
49	Autres industries manufacturières	67,35	60,35	65,93	195	202	196	207	218	209	215	222	216
50	Bâtiment et génie civil (codes N.A.C.E. 500 à 504)	89,71	—	—	212	—	—	218	—	—	225	—	—
50A	Bâtiment et génie civil (codes N.A.C.E. 500 + 501 + 502)	91,01	—	—	212	—	—	218	—	—	226	—	—
500	Bâtiment et génie civil (sans spécialisation), démolition	93,33	—	—	209	—	—	215	—	—	222	—	—
501	Construction d'immeubles (d'habitation et autres)	88,87	—	—	214	—	—	220	—	—	228	—	—
502	Génie civil : construction de routes, ponts, voies ferrées, etc.	91,33	—	—	215	—	—	220	—	—	226	—	—
503	Installation	86,70	—	—	207	—	—	214	—	—	219	—	—
504	Aménagement et parachèvement	82,83	—	—	222	—	—	226	—	—	235	—	—
A	Ensemble des industries extractives (codes N.A.C.E. 11 + 23)	107,41	78,38	107,17	203	—	203	208	—	208	215	—	215
B	Ensemble des industries manufacturières (codes N.A.C.E. 12 + 14 + 22 + 24 à 49)	95,35	64,94	87,58	198	205	199	204	213	206	209	217	211
C	Ensemble A + B + 50	94,81	64,95	88,71	201	205	202	207	213	208	213	217	213

(1) (2) Voir notes page 540.

3. — Traitements moyens mensuels bruts des employés dans l'industrie (en F), par sexe ⁽¹⁾.

N° code N.A.C.E.	DIVISIONS ET CLASSES D'INDUSTRIES	Sexe (2)	Avril 1977	Octobre 1977	Avril 1978	Octobre 1978
11	Extraction et agglomération de combustibles solides .	H.	53 819	53 050	54 961	58 769
		F.	34 397	35 104	37 333	39 524
		H. + F.	53 438	52 698	54 615	58 392
12	Cokeries	H.	52 180	54 010	55 817	57 446
		F.	35 418	35 584	—	—
		H. + F.	51 523	53 287	55 077	56 688
14	Raffinage de pétrole	H.	65 428	66 598	70 421	72 972
		F.	41 018	42 829	43 577	46 437
		H. + F.	62 819	64 057	67 551	70 136
16	Production et distribution d'énergie électrique, de gaz, de vapeur et d'eau chaude (3)	H.	50 463	52 536	54 097	54 592
		F.	42 547	44 031	44 603	45 066
		H. + F.	49 788	51 812	53 288	53 781
17	Captage, épuration et distribution d'eau	H.	52 574	54 444	56 048	58 037
		F.	34 977	37 066	37 729	38 806
		H. + F.	50 120	52 020	53 493	55 355
22	Production et première transformation des métaux ...	H.	54 759	55 847	57 868	59 221
		F.	34 099	35 031	36 069	36 733
		H. + F.	52 550	53 621	55 537	56 816
22.A	Production et première transformation des métaux ferreux	H.	54 902	55 573	57 781	59 063
		F.	34 215	34 931	36 021	36 713
		H. + F.	52 537	53 213	55 293	56 508
23	Extraction de minéraux autres que métalliques et énergétiques; tourbières	H.	48 556	50 545	54 457	55 077
		F.	30 550	32 011	32 178	32 786
		H. + F.	45 272	47 164	50 393	51 010
23.A	Extraction d'autres minéraux ; tourbières	H.	57 240	60 949	64 832	62 813
		F.	27 768	29 386	31 396	30 962
		H. + F.	51 387	54 681	58 192	56 488
24	Industrie des produits minéraux non métalliques ...	H.	47 099	49 449	51 768	52 644
		F.	29 016	30 638	32 005	33 231
		H. + F.	43 532	45 739	47 869	48 815
25	Industrie chimique	H.	52 845	54 832	56 990	58 468
		F.	32 196	32 933	34 851	35 801
		H. + F.	48 108	49 809	51 912	53 268
25.A	Fabrication de produits chimiques de base et fabrication suivie de transformation plus ou moins élaborée de ces produits	H.	53 532	56 612	57 982	59 638
		F.	33 673	34 630	35 984	37 287
		H. + F.	50 570	53 334	54 701	56 305
26	Production de fibres artificielles et synthétiques	H.	64 432	63 482	66 355	65 047
		F.	37 284	39 561	39 034	38 792
		H. + F.	59 199	58 871	61 088	59 986
31	Fabrication d'ouvrages en métaux (à l'exclusion des machines et de matériel de transport)	H.	47 441	48 197	49 543	50 958
		F.	28 932	29 769	30 904	31 547
		H. + F.	43 192	43 966	45 265	46 502
32	Construction de machines et de matériel mécanique ...	H.	47 785	49 352	50 896	52 349
		F.	28 737	29 469	30 217	31 273
		H. + F.	43 837	45 231	46 610	47 980

(1) Le trait signifie que les données n'existent pas ou que la moyenne couvrait moins de 4 établissements.

(2) H.=hommes; F.=femmes; H. + F.=hommes+femmes.

(3) A partir d'octobre 1976, les données relatives aux employés comprennent également celles des ouvriers.

3. — Traitements moyens mensuels bruts des employés dans l'industrie (en F), par sexe ⁽¹⁾(suite).

N° code N.A.C.E.	DIVISIONS ET CLASSES D'INDUSTRIES	Sexe (2)	Avril 1977	Octobre 1977	Avril 1978	Octobre 1978
33	Construction de machines de bureau et de machines et installations pour le traitement de l'information ..	H.	—	—	—	—
		F.	—	—	—	—
		H. + F.	—	—	—	—
34	Construction électrique et électronique	H.	48 539	50 087	51 325	52 701
		F.	30 724	31 858	32 807	33 681
		H. + F.	44 920	46 384	47 563	48 837
35	Construction d'automobiles et pièces détachées	H.	51 952	51 839	54 569	56 192
		F.	30 569	32 361	33 430	35 428
		H. + F.	48 227	48 619	50 886	52 574
36	Construction d'autre matériel de transport	H.	49 168	50 355	51 388	52 856
		F.	29 883	31 397	32 487	33 046
		H. + F.	46 588	47 818	48 859	50 205
37	Fabrication d'instruments de précision, d'optique et similaires	H.	47 626	48 226	49 533	51 086
		F.	28 253	29 643	30 527	31 810
		H. + F.	41 697	42 539	43 717	45 187
41/42	Industrie des produits alimentaires, des boissons et du tabac	H.	45 252	46 745	49 180	50 702
		F.	27 234	28 927	30 250	31 033
		H. + F.	40 492	42 038	44 178	45 505
41.A	Industrie des produits alimentaires, sauf le sucre ..	H.	44 958	45 625	48 629	49 919
		F.	26 211	28 005	29 433	29 869
		H. + F.	39 402	40 403	42 940	43 977
41.B	Industrie du pain et des produits sucrés	H.	43 379	44 324	47 201	47 839
		F.	24 904	27 900	28 788	28 779
		H. + F.	34 972	36 850	38 822	39 166
42.A	Industrie des boissons	H.	44 196	46 343	48 318	49 183
		F.	28 665	30 329	31 246	32 932
		H. + F.	40 987	43 035	44 791	45 826
429	Industrie du tabac	H.	47 271	48 355	51 431	52 633
		F.	30 677	31 487	33 545	35 323
		H. + F.	42 295	43 297	46 068	47 443
43	Industrie textile	H.	43 902	45 773	47 045	47 892
		F.	27 478	28 143	29 287	29 756
		H. + F.	38 346	39 809	41 037	41 756
44	Industrie du cuir	H.	44 092	43 707	48 503	47 139
		F.	28 676	29 204	30 760	30 906
		H. + F.	39 894	39 758	43 673	42 720
45	Industrie des chaussures et de l'habillement	H.	36 834	39 360	40 734	41 765
		F.	25 417	26 703	27 575	28 454
		H. + F.	30 716	32 578	33 683	34 633
45.A	Fabrication mécanique de chaussures (sauf en caoutchouc et en bois)	H.	37 746	41 731	41 761	40 831
		F.	25 375	26 864	27 988	28 637
		H. + F.	32 911	35 920	36 378	36 065

(1) (2) Voir notes page 546.

3. — Traitements moyens mensuels bruts des employés dans l'industrie (en F), par sexe ⁽¹⁾(suite).

N° code N.A.C.E.	DIVISIONS ET CLASSES D'INDUSTRIES	Sexe (2)	Avril 1977	Octobre 1977	Avril 1978	Octobre 1978
45.B	Industrie de l'habillement (à l'exclusion des fourrures)	H. F. H. + F.	36 692 25 372 30 509	39 103 26 683 32 318	40 646 27 658 33 685	41 857 28 573 34 738
46	Industrie du bois et du meuble en bois	H. F. H. + F.	40 728 26 099 36 564	42 704 26 952 38 220	44 273 27 778 39 579	46 069 28 914 41 187
46.A	Industrie du bois et du liège (à l'exclusion du meuble en bois)	H. F. H. + F.	41 455 25 901 37 309	43 003 26 887 38 707	45 108 28 336 40 638	46 262 28 973 41 654
47	Industrie du papier et fabrication d'articles en papier; imprimerie et édition	H. F. H. + F.	48 546 28 706 42 266	49 589 29 716 43 299	51 185 30 979 44 789	52 598 31 577 45 944
47.A	Industrie du papier et fabrication d'articles en papier	H. F. H. + F.	48 587 29 095 43 204	49 521 30 014 44 134	50 474 30 851 45 056	52 792 31 836 47 005
47.B	Imprimerie, édition et industries annexes	H. F. H. + F.	48 516 28 496 41 634	49 640 29 555 42 736	51 714 31 049 44 610	52 454 31 436 45 230
48	Industrie du caoutchouc et transformation des matières plastiques	H. F. H. + F.	47 922 29 630 42 830	50 187 30 665 44 752	52 168 32 049 46 568	53 092 33 114 47 530
49	Autres industries manufacturières	H. F. H. + F.	43 397 25 033 33 855	42 076 25 320 33 370	43 766 27 039 35 075	44 573 27 755 35 835
50	Bâtiment et génie civil	H. F. H. + F.	45 524 27 368 41 715	46 595 28 926 42 888	50 142 30 459 46 013	51 254 31 315 47 071
50.A	Bâtiment et génie civil, à l'exclusion de l'installation, de l'aménagement et du parachèvement	H. F. H. + F.	46 907 26 917 43 133	48 404 28 744 44 692	51 837 30 332 47 776	52 718 30 909 48 600
A	Ensemble des industries extractives (codes N.A.C.E. 11 + 23)	H. F. H. + F.	52 669 31 483 51 387	52 502 32 761 51 308	54 851 33 022 53 530	57 962 34 421 56 538
B	Ensemble des industries manufacturières (codes N.A.C.E. 12 + 14 + 22 + 24 à 49)	H. F. H. + F.	48 741 29 002 44 020	50 140 30 087 45 344	52 048 31 271 47 079	53 359 32 123 48 280
C	Ensemble A + B + N.A.C.E. 50	H. F. H. + F.	48 572 28 882 44 018	49 884 30 009 45 288	51 964 31 216 47 166	53 320 32 072 48 406

(1) (2) Voir notes page 546.

4. — Indices des traitements moyens mensuels bruts dans l'industrie (1).

N°code N.A.C.E.	DIVISIONS ET CLASSES D'INDUSTRIES	Octobre 1972 (2)			Octobre 1977 (2)			Avril 1978 (2)			Octobre 1978 (2)		
		H.	F.	H.+F.	H.	F.	H.+F.	H.	F.	H.+F.	H.	F.	H.+F.
		(Chiffres absolus)			(Indices base : octobre 1972 = 100)								
11	Extraction et agglomération de combustibles solides	27 071	17 018	26 874	196	206	196	203	219	203	217	232	217
12	Cokeries	28 206	20 156	27 890	191	177	191	198	—	197	204	—	203
14	Raffinage de pétrole	32 273	21 003	31 068	206	204	206	218	207	217	226	221	226
16	Production et distribution d'énergie électrique, de gaz, de vapeur et d'eau chaude (3)	32 544	23 824	31 801	161	185	163	166	187	168	168	189	169
17	Captage, épuration et distribution d'eau	26 525	17 692	25 293	205	210	206	211	213	211	219	219	219
22	Production et première transformation des métaux	28 794	17 264	27 561	194	203	195	201	209	202	206	213	206
22.A	Production et première transformation des métaux ferreux	28 622	17 089	27 303	194	204	195	202	211	203	206	215	207
23	Extraction de minéraux autres que métalliques et énergétiques; tourbières	26 101	17 327	23 953	194	223	197	209	225	210	211	229	213
23.A	Extraction d'autres minéraux; tourbières	31 760	12 997	28 034	192	226	195	204	242	208	198	238	201
24	Industrie des produits minéraux non métalliques	25 462	14 777	23 354	194	207	196	203	217	205	207	225	209
25	Industrie chimique	29 253	16 583	26 347	187	199	189	195	210	197	200	216	202
25.A	Fabrication de produits chimiques de base et fabrication suivie de transformation plus ou moins élaborée de ces produits	29 097	17 153	27 520	195	202	194	199	210	199	205	217	205
26	Production de fibres artificielles et synthétiques	35 730	21 142	32 918	178	187	179	186	185	186	182	183	182
31	Fabrication d'ouvrages en métaux (à l'exclusion des machines et de matériel de transport)	25 265	15 188	22 952	191	196	192	196	203	197	202	208	203

(1) Le trait signifie que les données n'existent pas ou que la moyenne couvrait moins de 4 établissements.

(2) H.=hommes; F.=femmes; H.+F.=hommes+femmes.

(3) A partir d'octobre 1976, les données relatives aux employés comprennent également celles des ouvriers.

4. — Indices des traitements moyens mensuels bruts dans l'industrie ⁽¹⁾(suite).

N°code N.A.C.E.	DIVISIONS ET CLASSES D'INDUSTRIES	Octobre 1972 (2)			Octobre 1977 (2)			Avril 1978 (2)			Octobre 1978 (2)		
		H.	F.	H.+F.	H.	F.	H.+F.	H.	F.	H.+F.	H.	F.	H.+F.
		(Chiffres absolus)			(Indices base : octobre 1972 = 100)								
32	Construction de machines et de matériel mécanique	27 187	15 166	24 695	182	194	183	187	199	189	193	206	194
33	Construction de machines de bureau et de machines et installations pour le traitement de l'information	19 966	13 455	18 491	—	—	—	—	—	—	—	—	—
34	Construction électrique et électronique	26 044	15 779	23 959	192	202	194	197	208	199	202	213	204
35	Construction d'automobiles et pièces détachées	28 704	16 544	26 585	181	196	183	190	202	191	196	214	198
36	Construction d'autre matériel de transport	26 674	15 484	25 177	189	203	190	193	210	194	198	213	199
37	Fabrication d'instruments de précision, d'optique et similaires	26 848	14 949	23 206	180	198	183	184	204	188	190	213	195
41/42	Industrie des produits alimentaires, des boissons et du tabac	24 613	13 849	21 769	190	209	193	200	218	203	206	224	209
41.A	Industrie des produits alimentaires, sauf le sucre	24 421	13 449	21 169	187	208	191	199	219	203	204	222	208
41.B	Industrie du pain et des produits sucrés	23 578	12 744	18 647	188	219	198	200	226	208	203	226	210
42.A	Industrie des boissons	24 214	14 541	22 216	191	209	194	200	215	202	203	226	206
429	Industrie du tabac	25 214	15 287	22 238	192	206	195	204	219	207	209	231	213
43	Industrie textile	24 906	13 738	21 128	184	205	188	189	213	194	192	217	198
44	Industrie du cuir	23 551	13 720	20 875	186	213	190	206	224	209	200	225	205
45	Industrie des chaussures et de l'habillement	21 417	13 333	17 086	184	200	191	190	207	197	195	213	203
45.A	Fabrication mécanique de chaussures (sauf en caoutchouc et en bois)	22 409	13 543	18 944	186	198	190	186	207	192	182	211	190
45.B	Industrie de l'habillement (à l'exclusion des fourrures)	21 289	13 294	16 922	184	201	191	191	208	199	197	215	205

(1) (2) Voir notes page 549.

4. — Indices des traitements moyens mensuels bruts dans l'industrie ⁽¹⁾(suite).

N°code N.A.C.E.	DIVISIONS ET CLASSES D'INDUSTRIES	Octobre 1972 (2)			Octobre 1977 (2)			Avril 1978 (2)			Octobre 1978 (2)		
		H.	F.	H.+F.	H.	F.	H.+F.	H.	F.	H.+F.	H.	F.	H.+F.
		(Chiffres absolus)			(Indices base : octobre 1972 = 100)								
46	Industrie du bois et du meuble en bois	22 357	13 118	19 728	191	205	194	198	212	201	206	220	209
46.A	Industrie du bois et du liège (à l'exclusion du meuble en bois)	24 234	14 268	21 578	177	188	179	186	199	188	191	203	193
47	Industrie du papier et fabrication d'articles en papier; imprimerie et édition	25 753	15 085	22 376	193	197	194	199	205	200	204	209	205
47.A	Industrie du papier et fabrication d'articles en papier	27 058	15 145	23 768	183	198	186	187	204	190	195	210	198
47.B	Imprimerie, édition et industries annexes	24 782	15 053	21 438	200	196	199	209	206	208	212	209	211
48	Industrie du caoutchouc et transformation des matières plastiques ..	26 549	15 532	23 482	189	197	191	196	206	198	200	213	202
49	Autres industries manufacturières .	25 979	13 667	19 582	162	185	170	168	198	179	172	203	183
50	Bâtiment et génie civil	25 006	14 470	22 796	186	200	188	201	210	202	205	216	206
50.A	Bâtiment et génie civil, à l'exclusion de l'installation, de l'aménagement et du parachèvement ...	26 167	14 824	24 025	185	194	186	198	205	199	201	209	202
A	Ensemble des industries extractives (codes N.A.C.E. 11 + 23)	26 859	14 980	26 140	195	219	196	204	220	205	216	230	216
B	Ensemble des industries manufacturières (codes N.A.C.E. 12 + 14 + 22 + 24 à 49)	26 541	15 007	23 841	189	200	190	196	208	197	201	214	203
C	Ensemble A + B + N.A.C.E. 50 .	26 390	14 958	23 744	189	201	191	197	209	199	202	214	204

(1) (2) Voir notes page 549.

5. — Indices des gains horaires bruts moyens dans l'industrie des pays de la C.E.

Ouvriers - avril 1978.

N° code N.A.C.E.	BRANCHES D'INDUSTRIE	Allemagne (R.F.)	France	Italie (1)	Pays-Bas	Belgique	Luxem- bourg	Royaume- Uni	Danemark
(Base : octobre 1975 = 100)									
11	Extraction et agglomération de combustibles solides	112,0(2)	145,9	118,5	..	119,6	—
12	Cokeries	124,6	..	122,6	—	138,5	—
13	Extraction de pétrole et de gaz naturel	119,9	121,5(3)	126,2	..	—	—
14	Raffinage de pétrole	121,9	..	122,2	121,8	128,6	—	133,5	137,6
15	Industrie des combustibles nucléaires	—	..	—
16	Production et distribution d'énergie électrique, de gaz, de vapeur et d'eau chaude	119,3	..	123,6	133,9
17	Captage, épuration et distribution d'eau	119,0	..	144,2	..	136,3
21	Extraction et préparation de minerais métalliques	115,6	144,6	141,5	..	—	146,4	147,9	..
22	Production et première transformation des métaux	119,4	132,4	132,4	122,5	124,7	145,8	141,1	125,0
23	Extraction de minéraux autres que métalliques et énergétiques : tourbières	115,2	151,2	145,0	..	129,7	122,0	134,5	128,5
24	Industrie des produits minéraux non métalliques	114,9	138,4	150,8	122,0	129,8	128,8	131,5	133,0
25	Industrie chimique	120,5	139,8	142,0	123,4	129,5	129,9	127,7	128,7
26	Production de fibres artificielles et synthétiques	123,8	..	136,7	119,3	118,6	129,9	125,0	—
3	Industrie transformatrice des métaux, mécanique de précision
31	Fabrication d'ouvrages en métaux (à l'exclusion des machines et du matériel de transport)	118,2	140,7	142,2	120,4	123,8	127,3	144,4	127,2
32	Construction de machines et de matériel mécanique	117,9	140,9	139,9	122,4	123,5	129,8	134,6	124,1(4)
33	Construction de machines de bureau et de machines et installations pour le traitement de l'information	119,2	153,5	131,6	127,0	134,4	..
34	Construction électrique et électronique	118,4	138,4	142,8	125,0	124,1	130,6	133,1	127,0

(1) Avril 1977.

(2) N.A.C.E. 12 y compris.

(3) N.A.C.E. 14 y compris.

(4) N.A.C.E. 33 y compris.

5. — Indices des gains horaires bruts moyens dans l'industrie des pays de la C.E. (suite)

Ouvriers - avril 1978 (suite).

N° code N.A.C.E.	BRANCHES D'INDUSTRIE	Allemagne (R.F.)	France	Italie (1)	Pays-Bas	Belgique	Luxem- bourg	Royaume- Uni	Danemark
(Base : octobre 1975 = 100)									
35	Construction d'automobiles et pièces détachées .	118,8	145,9	139,0	123,3	120,8	104,6	130,4	125,6
36	Construction d'autre matériel de transport	120,7	141,4	138,4	118,5	117,0	..	129,5	122,2
37	Fabrication d'instruments de précision, d'optique et similaires	119,7	141,5	144,7	125,2	125,0	..	136,6	136,1
41/42	Industrie des produits alimentaires, des boissons et du tabac	118,5	139,7	134,1	122,0	128,7	124,6	135,0	129,7
43	Industrie textile	114,1	137,5	155,4	121,0	120,3	..	130,8	131,1
44	Industrie du cuir	120,5	137,8	155,5	125,7	127,8	..	129,9	135,8
45	Industrie des chaussures et de l'habillement	116,7	136,6	156,6	125,0	123,3	131,3	135,6	129,0
46	Industrie du bois et du meuble en bois	119,7	145,8	156,8	122,2	126,9	122,3	130,6	128,2
47	Industrie du papier et fabrication d'articles en papier; imprimerie et édition	120,8	136,9	129,3	120,4	123,7	133,3	133,1	135,8
48	Industrie du caoutchouc - transformation des matières plastiques	116,6	136,0	145,5	123,3	126,2	126,9	133,6	131,7
49	Autres industries manufacturières	118,5	133,9	146,2	..	132,7	..	139,4	125,5
50	Bâtiment et génie civil	112,9	141,9	146,5	123,9	130,1	122,3	126,4	..
A	Ensemble des industries extractives (codes N.A.C.E. 11+13+21+23)	112,9	143,9	142,1	..	121,7	133,9	136,8	128,5
B	Ensemble des industries manufacturières (codes N.A.C.E. 12+14+22+24 à 49)	118,9	139,0	143,2	122,8	124,8	139,0	133,3	128,5
C	Ensemble A+B+N.A.C.E. 50	117,5	139,6	143,4	123,1	125,6	136,5	132,5	128,5

(1) Avril 1977.

6. — Indices des traitements moyens mensuels bruts dans l'industrie des pays de la C.E.

Employés - avril 1978.

N° code N.A.C.E.	BRANCHES D'INDUSTRIE	Allemagne (R.F.)	France	Italie (1)	Pays-Bas	Belgique	Luxem- bourg	Royaume- Uni	Danemark
(Base : octobre 1975 = 100)									
11	Extraction et agglomération de combustibles solides	111,7(2)	..	125,1	..	116,2	—	..	—
12	Cokeries	130,8	..	124,6	—	..	—
13	Extraction de pétrole et de gaz naturel	114,7	132,0(3)	127,4	..	—	—	—	—
14	Raffinage de pétrole	119,3	..	125,3	120,1	131,1	—	139,9	127,7
15	Industrie des combustibles nucléaires	—	..	—
16	Production et distribution d'énergie électrique, de gaz, de vapeur et d'eau chaude	115,3	..	128,8	127,5
17	Captage, épuration et distribution d'eau	109,7	..	147,0	..	122,2
21	Extraction et préparation de minerais métalliques	101,9	119,3	116,3	..	—	134,1	..	—
22	Production et première transformation des métaux	122,4	132,4	138,4	121,1	123,6	137,4	132,9	120,9
23	Extraction de minéraux autres que métalliques et énergétiques; tourbières	117,9	138,6	132,8	..	130,5	117,5	..	134,3
24	Industrie des produits minéraux non métalliques	117,0	130,9	135,5	117,0	127,9	121,4	131,9	124,3
25	Industrie chimique	119,5	128,6	135,0	125,5	126,0	125,7	127,0	120,3
26	Production de fibres artificielles et synthétiques	123,8	..	134,8	118,4	124,6	125,8	121,9	—
3	Industrie transformatrice des métaux, mécanique de précision
31	Fabrication d'ouvrages en métaux (à l'exclusion des machines et de matériel de transport)	120,2	130,2	134,0	122,5	121,7	125,8	135,9	121,4
32	Construction de machines et de matériel mécanique	120,3	133,2	133,2	117,6	120,7	123,2	138,2	127,1(4)
33	Construction de machines de bureau et de machines et installations pour le traitement de l'information	123,1	124,3	128,6	120,5	139,1	..
34	Construction électrique et électronique	120,2	130,1	135,2	125,9	123,0	126,0	132,1	127,0

(1) Avril 1977.

(2) N.A.C.E. 12 y compris.

(3) N.A.C.E. 14 y compris.

(4) N.A.C.E. 33 y compris.

6. — Indices des traitements moyens mensuels bruts dans l'industrie des pays de la C.E. (suite).

Employés - avril 1978 (suite).

N° code N.A.C.E.	BRANCHES D'INDUSTRIE	Allemagne (R.F.)	France	Italie (1)	Pays-Bas	Belgique	Luxem- bourg	Royaume- Uni	Danemark
(Base : octobre 1975 = 100)									
35	Construction d'automobiles et pièces détachées .	119,0	127,4	132,1	118,5	122,4	115,7	140,4	128,2
36	Construction d'autre matériel de transport	119,7	133,9	129,0	112,0	119,4	..	126,7	129,8
37	Fabrication d'instruments de précision, d'optique et similaires	121,7	126,2	135,7	123,0	123,1	..	140,8	139,2
41/42	Industrie des produits alimentaires, des boissons et du tabac	116,4	127,7	127,4	127,6	127,3	128,1	133,8	124,6
43	Industrie textile	115,3	130,8	136,8	122,7	123,2	..	131,1	121,4
44	Industrie du cuir	118,5	131,9	136,6	..	128,9	..	129,3	116,2
45	Industrie des chaussures et de l'habillement	116,3	131,3	139,2	118,5	123,0	126,2	136,5	111,0
46	Industrie du bois et du meuble en bois	120,1	130,8	137,9	..	124,9	125,8	130,5	117,1
47	Industrie du papier et fabrication d'articles en papier; imprimerie et édition	119,3	127,5	122,3	120,8	122,4	121,7	134,6	142,2
48	Industrie du caoutchouc - transformation des matières plastiques	118,6	125,8	134,8	120,5	126,7	123,4	138,6	125,6
49	Autres industries manufacturières	118,7	135,9	133,6	..	127,6	..	132,2	113,9
50	Bâtiment et génie civil	111,4	125,7	135,2	120,2	128,0	122,5	141,0	..
A	Ensemble des industries extractives (codes N.A.C.E. 11+13+21+23)	112,9	132,5	127,2	..	119,3	128,5	140,4	134,3
B	Ensemble des industries manufacturières (codes N.A.C.E. 12+14+22+24 à 49)	119,7	129,9	133,4	122,8	123,4	130,6	133,8	126,0
C	Ensemble A+B+N.A.C.E. 50	118,9	129,3	133,2	122,8	124,3	129,5	133,0	126,1

(1) Avril 1977.

7. — Enquête triennale sur le coût salarial (montants horaires des salaires et charges patronales) des ouvriers et des employés dans l'industrie des pays de la C.E.

Année 1975. — Etablissements occupant 10 salariés et plus.

N° code N.A.C.E.	BRANCHES D'INDUSTRIE	Allemagne R.F.	France	Italie	Pays- Bas	Belgique	Luxem- bourg	Royaume- Uni	Irlande	Danemark
		DM	FF	Lire	Fl	Fb	Flx	£	£	Dkr
11	Extraction et agglomération de combustibles solides	24.72(1)	34,34	3 188	..	355,47	—	2,63	1,27	—
12	Cokeries	—	4 684	—	316,98	—	2,29	—	—
13	Extraction de pétrole et de gaz naturel ..	23,06	53,58	5 221	29,80	—	—	..	—	—
14	Raffinage de pétrole	25,50	44,85	5 323	28,43	483,55	—	2,67	2,37	47,67
15	Industrie des combustibles nucléaires ..	—	35,01	4 168	—	—	—	..	—	—
16	Production et distribution d'énergie électrique, de gaz, de vapeur et d'eau chaude	21,90	39,20	5 090	26,66	537,73	309,58(2)	2,29	2,25	49,45
17	Captage, épuration et distribution d'eau	20,62	27,61	5 299	24,82	280,17	..	1,97	1,32	..
21	Extraction et préparation de minerais métalliques	21,14	38,00	4 582	—	—	337,15	..	2,52	—
22	Production et première transformation des métaux	19,83	29,33	4 012	24,07	336,27	307,22	1,97	1,48	44,66
23	Extraction de minéraux autres que métalliques et énergétiques, tourbières	15,37	26,33	4 056	22,58	278,93	204,42	..	1,58	37,42
24	Industrie des produits minéraux non métalliques	16,42	23,71	3 109	19,13	265,21	206,18	1,59	1,66	40,65
25	Industrie chimique	20,78	32,72	4 170	24,64(3)	330,88	212,24	1,97	1,74(3)	46,23
26	Production de fibres artificielles et synthétiques	19,58	33,51	4 037	..	321,49	272,33	2,02	..	—
31	Fabrication d'ouvrages en métaux	17,13	23,06	3 376	18,79	265,86	208,20	1,60	1,36	38,75
32	Construction de machines et de matériel mécanique	18,82	25,77	3 566	19,55	283,05	258,81	1,71	1,38	42,26
33	Construction de machines de bureau et de machines et installations pour le traitement de l'information	23,84	43,83	4 318	23,24	237,15	—	2,06	1,36	38,90

Moyennes en monnaie nationale.

(1) (2) (3) Voir notes page 557.

7. — Enquête triennale sur le coût salarial (montants horaires des salaires et charges patronales) des ouvriers et des employés dans l'industrie des pays de la C.E. (suite).

Année 1975. — Etablissements occupant 10 salariés et plus (suite).

N° code N.A.C.E.	BRANCHES D'INDUSTRIE	Allemagne R.F.	France	Italie	Pays- Bas	Belgique	Luxem- bourg	Royaume- Uni	Irlande	Danemark
		DM	FF	Lire	Fl	Fb	Flx	£	£	Dkr

Moyennes en monnaie nationale.

34	Construction électrique et électronique .	18,24	25,31	3 589	22,91	285,45	215,83	1,59	1,32	40,45
35	Construction d'automobiles et pièces détachées	21,04	26,37	3 739	20,40	299,95	198,46	1,92	1,86	38,49
36	Construction d'autre matériel de transport	19,41	29,22	3 749	20,05	311,40	—	1,94	1,98	44,36
37	Fabrication d'instruments de précision, d'optique et similaires	16,39	23,47	3 283	19,52	265,11	—	1,56	1,29	39,64
41/42	Industrie des produits alimentaires, des boissons et du tabac	15,06	22,53	3 590	18,94	247,63	188,61	1,49	1,58	42,43
43	Industrie textile	13,73	19,08	2 851	17,30	213,76	..	1,30	1,22	33,86
44	Industrie du cuir	12,15	17,72	3 473	16,24	192,15	—	1,25	1,21	32,71
45	Industrie des chaussures et de l'habillement	12,19	16,45	2 424	13,89	169,99	119,71	1,10	1,10	30,11
46	Industrie du bois et du meuble en bois .	14,89	18,46	2 661	16,47	220,85	174,70	1,50	1,36	34,04
47	Industrie du papier et fabrication d'articles en papier; imprimerie et édition .	16,69	29,17	4 132	20,73	278,16	229,87	1,81	1,69	47,02
48	Industrie du caoutchouc - transformation des matières plastiques	15,94	23,42	3 702	18,55	259,27	272,59	1,54	1,58	37,77
49	Autres industries manufacturières	14,78	20,01	2 846	16,83	191,13	—	1,33	1,20	36,81
50	Bâtiment et génie civil	16,67	20,92	2 876	19,98	275,26	188,02	1,66
A	Ensemble des industries extractives	22,66	33,56	4 337	26,79	337,73	304,30	2,49	1,72	37,42
B	Ensemble des industries manufacturières	17,54	24,95	3 450	20,24	268,49	270,25	1,65	1,50	40,90
C	Ensemble de l'industrie (A+B+NACE 50)	17,57	24,44	3 400	20,21	271,55	255,75	1,69	1,51(4)	40,90(4)

- (1) Y compris N.A.C.E. 12.
 (2) Y compris N.A.C.E. 17.
 (3) Y compris N.A.C.E. 26.
 (4) Sauf N.A.C.E. 50.

8. — Rémunérations des travailleurs par classe d'activité en 1978.

(Source : Office national de Sécurité sociale.)

CLASSES D'ACTIVITÉ selon la nomenclature N.A.C.E.	Montant total des rémunérations allouées				Total
	Travailleurs manuels		Travailleurs intellectuels		
	Hommes	Femmes	Hommes	Femmes	
	(× 1 000 000 F)				
0. Agriculture, sylviculture et pêche	2 285,2	147,9	243,9	71,8	2 748,8
Agriculture et chasse	1 746,2	144,6	208,7	62,4	2 131,9
Sylviculture et exploitation forestière ..	288,9	2,4	30,7	8,1	330,1
Pêche (3)	280,1	0,9	4,5	1,3	286,8
1. Energie et eau	11 893,9	76,4	23 648,7	1 269,5	36 888,5
Extraction et agglomération de combustibles solides (1)	9 596,2	13,4	990,4	30,4	10 630,4
Cokeries	356,5	0,7	100,8	4,1	462,1
Extraction pétrole et gaz naturel - Raffinage de pétrole	1 395,0	7,6	2 386,9	225,0	4 014,5
Industrie des combustibles nucléaires - Production et distribution énergie électrique, gaz, vapeur et eau chaude - Service des eaux	546,2	54,7	20 170,6	1 010,0	21 781,5
2. Extraction et transformation minéraux non énergétiques et dérivés - Industrie chimique	60 959,5	3 178,5	38 331,0	5 449,3	107 918,3
Extraction et préparation minerais métalliques - Production et première transformation des métaux	29 285,7	321,0	12 166,1	964,8	42 737,6
Extraction de minéraux autres que métalliques et énergétiques, tourbières	1 632,6	20,9	713,3	95,5	2 462,3
Industrie des produits minéraux non métalliques (excepté verre)	10 302,7	354,3	3 293,5	581,7	14 532,2
Industrie du verre	4 515,7	434,8	2 459,8	389,7	7 800,0
Industrie chimique - Production de fibres artificielles et synthétiques	15 222,8	2 047,5	19 698,3	3 417,6	40 386,2
3. Industrie transformatrice des métaux, mécanique de précision	68 793,4	10 347,2	44 209,3	6 952,2	130 302,1
Fabrication d'ouvrages en métaux	19 783,3	1 935,4	8 933,8	1 605,0	32 257,5
Construction de machines et de matériel mécanique	13 139,2	388,8	9 024,9	1 452,6	24 005,5
Construction machines de bureau et machines pour traitement de l'information - Construction électrique et électronique	12 529,5	6 257,5	17 378,0	2 803,7	38 968,7
Construction automobiles et pièces détachées et autre matériel de transport ..	22 683,9	1 507,0	7 996,9	837,5	33 025,3
Fabrication instruments de précision, optique et similaires	657,5	258,5	875,7	253,4	2 045,1
4. Autres industries manufacturières	60 361,5	23 576,8	30 497,9	9 775,3	124 211,5
Industrie des produits alimentaires	14 595,4	3 560,6	7 664,8	2 373,5	28 194,3
Industrie des boissons	4 756,1	181,5	2 612,7	445,1	7 995,4
Industrie du tabac	619,5	1 166,3	762,3	231,1	2 779,2
Industrie textile	9 481,1	5 415,8	4 384,4	1 363,7	20 645,0
Industrie du cuir	516,0	270,2	239,8	86,8	1 112,8
Industrie des chaussures	256,3	436,9	127,8	45,8	866,8
Industrie de l'habillement	1 084,3	7 894,8	1 684,5	1 333,9	11 997,5
Industrie du bois et du meuble en bois ..	10 624,7	1 055,4	2 389,5	634,0	14 703,6

N.B. — Voir notes page 559.

8. — Rémunérations des travailleurs par classe d'activité en 1978 (suite).

(Source : Office national de Sécurité sociale.)

CLASSES D'ACTIVITÉ selon la nomenclature N.A.C.R.	Montant total des rémunérations allouées				Total
	Travailleurs manuels		Travailleurs intellectuels		
	Hommes	Femmes	Hommes	Femmes	
(× 1 000 000 F)					
Industrie du papier et fabrication d'articles en papier	4 261,3	946,3	2 642,9	591,1	8 441,6
Imprimerie et édition	7 674,5	1 048,7	4 741,6	1 725,8	15 190,6
Industrie du caoutchouc	1 820,5	231,5	1 019,2	241,3	3 312,5
Transformation des matières plastiques ..	2 503,3	744,3	1 524,1	317,7	5 089,4
Industrie du diamant	1 372,9	265,6	119,5	85,5	1 843,5
Autres industries manufacturières n.d.a..	795,6	358,9	584,8	300,0	2 039,3
5. Bâtiment et génie civil	63 255,0	213,1	11 980,0	2 288,8	77 736,9
6. Commerce, restauration et hébergement, réparations	36 977,9	7 549,3	66 788,0	37 894,4	149 209,6
Commerce de gros - Récupération - Intermédiaires du commerce	17 396,6	2 046,2	45 787,5	14 635,3	79 865,6
Commerce de détail (3)	7 038,1	2 121,2	15 183,6	21 067,8	45 410,7
Restauration et hébergement (3)	4 373,0	3 255,8	1 477,6	1 079,8	10 186,2
Réparation de biens de consommation et de véhicules	8 170,2	126,1	4 339,3	1 111,5	13 747,1
7. Transports et communications (2) (3) (4) ..	27 366,9	1 055,8	41 698,3	8 812,1	78 933,1
8. Institutions de crédit, assurances, services aux entreprises, location	4 106,9	2 034,5	71 916,8	27 104,5	105 162,7
Institutions de crédit	1 332,0	834,3	35 446,2	11 430,4	49 042,9
Assurances (excepté assurances sociales obligatoires)	129,7	144,3	10 904,5	4 421,1	15 599,6
Services fournis aux entreprises - Location de biens	2 645,2	1 055,9	25 566,1	11 253,0	40 520,2
9. Autres services	13 732,3	22 571,3	195 741,8	136 563,4	368 608,8
Administration générale, défense nationale, sécurité sociale obligatoire	2 840,0	6 098,7	111 714,2	43 374,5	164 027,4
Services d'hygiène publique, administration des cimetières	1 817,4	1 965,7	461,1	166,4	4 410,6
Enseignement	1 410,2	3 255,7	59 692,5	63 042,8	127 401,2
Recherche et développement	123,4	47,7	3 043,9	662,4	3 877,4
Santé et services vétérinaires	1 248,3	2 800,8	5 264,5	16 314,3	25 627,9
Autres services sociaux fournis à la collectivité	835,3	3 653,3	9 057,4	8 998,3	22 544,3
Services récréatifs et autres services culturels (3)	1 036,3	391,7	4 904,0	2 048,9	8 380,9
Services personnels (3)	979,7	2 398,0	377,4	476,0	4 231,1
Services domestiques	330,7	1 251,3	36,6	50,9	1 669,5
Autres services n.d.a.	3 111,0	708,4	1 190,2	1 428,9	6 438,5
Total :	349 732,5	70 750,8	525 055,7	236 181,3	1 181 720,8

(1) Y compris les ouvriers mineurs et assimilés ressortissant au F.N.R.O.M. (montant des rémunérations : 9 596,1 millions de francs).

(2) Y compris les marins de la marine marchande ressortissant à l'O.S.S.M.M. (montant des rémunérations : 1 908,4 millions de francs).

(3) Y compris les rémunérations fixées forfaitairement à l'égard de la sécurité sociale.

(4) Y compris les agents temporaires de la S.N.C.B. et les agents de la S.N.C.V.

Consommation

1. — Enquête sur les budgets des ménages.

I. — Tableau comparatif des résultats des enquêtes sur les budgets des ménages de 1961 et de 1973-1974⁽¹⁾.

	Ménages d'ouvriers	
	1961	1973-1974
Synthèse du budget		
1. Revenu moyen disponible par ménage	100,0	100,0
2. Consommation moyenne par ménage	90,8	86,6
3. Epargne moyenne par ménage	8,9	13,6
4. Différence statistique moyenne par ménage [1 — (2 + 3)]	0,3	- 0,2
Analyse de la consommation		
1. Denrées alimentaires (consommées à domicile)	35,7	24,5
2. Boissons (consommées à domicile)	2,3	3,0
3. Tabac	1,9	1,5
4. Habillement, chaussures et autres objets personnels	11,1	10,6
5. Loyers, taxes, eau	12,0	13,3
6. Chauffage et éclairage	5,8	5,3
7. Articles ménagers durables	6,4	9,3
8. Entretien du logement et des vêtements	3,7	2,9
9. Soins personnels et hygiène	4,1	4,9
10. Transport particulier	4,3	10,1
11. Services de transport	1,9	1,2
12. Communications	0,2	0,4
13. Loisirs, hôtels, restaurants, cafés	6,9	9,9
14. Enseignement	1,0	1,2
15. Services financiers	0,1	0,2
16. Services divers et dépenses spéciales	2,3	0,7
17. Dépenses personnelles à l'étranger	0,3	1,0
Total consommation :	100,0	100,0

(1) La prochaine enquête aura lieu en 1978-1979.

Répartition proportionnelle (%)

Ménages d'employés		Ménages d'inactifs	
1961	1973-1974	1961	1973-1974
100,0	100,0	100,0	100,0
90,7	84,5	92,2	91,0
9,0	15,8	7,4	9,3
0,3	- 0,3	0,4	- 0,3
26,7	16,7	34,2	24,0
2,5	2,7	2,8	3,1
1,6	1,0	1,7	1,1
11,0	10,0	8,3	8,5
13,9	15,6	15,0	18,9
5,4	4,4	7,5	6,5
6,4	9,1	4,0	5,8
5,0	3,6	4,4	3,7
4,5	4,9	4,5	5,5
6,8	12,4	3,3	7,4
2,2	1,4	2,1	1,4
0,6	0,8	0,4	0,9
8,3	12,1	7,6	10,0
1,6	1,3	0,7	0,9
0,2	0,3	0,1	0,1
1,9	1,0	2,5	0,9
1,4	2,7	0,9	1,3
100,0	100,0	100,0	100,0

1. — Enquête sur les budgets des ménages (suite).

II-A. — Structure du budget des ménages d'ouvriers, d'employés et d'inactifs d'après l'importance du revenu (chiffres absolus) d'après l'enquête de 1973-1974⁽¹⁾.

	Ménages d'ouvriers dont le revenu annuel par unité de consommation appartient au				Ensemble des ménages d'ouvriers
	1 ^{er} quartile	2 ^e quartile	3 ^e quartile	4 ^e quartile	
Caractéristiques des ménages					
1. Nombre de ménages	199	199	200	199	797
2. Nombre moyen de personnes par ménage	5,0	4,2	3,8	2,9	4,0
3. Nombre moyen d'unités de consommation par ménage	3,9	3,2	2,9	2,3	3,1
4. Revenus disponibles moyens par ménage	306 997	327 980	377 301	415 470	356 964
5. Consommation moyenne par ménage	282 508	294 231	326 744	332 045	308 896
6. Epargne moyenne par ménage	25 585	35 078	51 809	81 273	48 440
7. Différence statistique moyenne par ménage [4 — (5 + 6)]	- 1 096	- 1 329	- 1 252	2 152	- 372
Consommation					
1. Denrées alimentaires (consommées à domicile)	86 443	78 018	75 007	62 566	75 513
2. Boissons (consommées à domicile)	10 148	9 131	9 522	8 831	9 408
3. Tabac	3 853	4 399	4 933	4 868	4 513
4. Habillement et chaussures	30 766	28 717	31 758	32 474	30 924
5. Loyers et charges supplémentaires	34 900	39 878	40 704	49 068	41 136
6. Chauffage et éclairage	16 064	17 247	16 362	16 302	16 492
7. Meubles, appareils ménagers et outils, entretien journalier de la maison	24 772	27 593	36 451	39 057	31 974
8. Soins corporels et dépenses de santé	9 708	10 321	11 878	10 107	10 505
9. Transport particulier	20 731	28 126	37 248	39 083	31 305
10. Services de transport et communication	5 084	5 085	5 817	5 708	5 419
11. Culture et loisirs	21 519	22 656	25 859	24 679	23 683
12. Autres biens et services	18 272	21 535	27 673	35 246	25 682
13. Consommation finale à l'étranger en monnaies étrangères	1 023	1 989	4 039	4 840	2 974
Total 1 à 13 :	283 283	294 695	327 251	332 829	309 528
A défalquer :					
Paiements de timbres-ristournes et remboursements par les coopératives, timbres-rabais, vente d'objets usagés et de déchets, etc. ...	775	464	507	784	632
Total de la consommation :	282 508	294 231	326 744	332 045	308 896

(1) La répartition en quartiles est le résultat d'un classement de tous les ménages selon l'ordre croissant de leur revenu disponible par unité de consommation ; le premier quartile représente le quart des ménages avec les revenus les plus bas par unité de consommation et le quatrième quartile rassemble le quart des ménages avec les revenus les plus élevés par unité de consommation.

Ménages d'employés dont le revenu annuel par unité de consommation appartient au				Ensemble des ménages d'employés	Ménages d'inactifs dont le revenu annuel par unité de consommation appartient au				Ensemble des ménages d'inactifs
1 ^{er} quartile	2 ^e quartile	3 ^e quartile	4 ^e quartile		1 ^{er} quartile	2 ^e quartile	3 ^e quartile	4 ^e quartile	
280	281	280	281	1 122	173	173	174	174	694
4,5	3,7	3,1	2,7	3,5	2,6	2,2	2,1	2,0	2,2
3,6	2,9	2,4	2,1	2,8	2,2	1,8	1,7	1,6	1,8
388 398	450 521	492 312	673 116	501 195	151 270	183 451	235 771	367 127	234 598
360 725	402 319	414 248	516 113	423 428	156 955	175 125	207 602	313 891	213 533
29 217	49 073	77 211	160 401	79 021	- 5 580	8 845	29 445	53 970	21 728
- 1 544	- 871	853	- 3 398	- 1 254	- 105	- 519	- 1 276	- 734	- 663
82 165	73 870	65 478	62 386	70 975	49 470	49 627	49 824	54 124	50 768
10 631	11 142	10 864	13 890	11 634	5 490	5 739	6 521	8 680	6 612
3 888	4 114	3 660	4 970	4 159	2 020	1 723	2 633	3 211	2 399
35 725	37 079	36 995	48 081	39 475	12 903	13 555	17 068	25 696	17 315
49 937	68 050	68 877	83 465	67 597	26 575	33 655	39 349	62 262	40 489
17 922	18 609	18 398	18 211	18 285	11 656	12 473	12 988	17 540	13 668
35 857	43 223	49 126	60 505	47 184	11 519	13 021	17 461	29 106	17 797
12 413	12 283	13 429	15 533	13 416	6 593	7 188	8 358	12 268	8 605
37 957	48 133	53 216	73 172	53 135	7 451	9 520	14 647	32 121	15 955
7 875	8 724	8 300	11 968	9 224	2 976	3 984	4 607	8 474	5 014
28 352	30 966	29 508	39 867	32 179	9 223	10 187	12 907	20 996	13 338
32 596	37 826	44 527	67 504	45 628	10 225	12 502	18 992	34 311	19 032
6 300	9 179	13 022	17 386	11 475	880	2 209	2 501	5 536	2 785
361 618	403 198	415 400	516 938	424 366	156 981	175 383	207 856	314 325	213 777
893	879	1 152	825	938	26	258	254	434	244
360 725	402 319	414 248	516 113	423 428	156 955	175 125	207 602	313 891	213 533

1. — Enquête sur les budgets des ménages (suite).

II.-B. — Structure du budget des ménages d'ouvriers, d'employés et d'inactifs d'après l'importance du revenu (répartition proportionnelle ‰) d'après l'enquête de 1973-1974 ⁽¹⁾.

	Ménages d'ouvriers dont le revenu annuel par unité de consommation appartient au				Ensemble des ménages d'ouvriers
	1 ^{er} quartile	2 ^e quartile	3 ^e quartile	4 ^e quartile	
Caractéristiques des ménages					
1. Nombre de ménages	199	199	200	199	797
2. Nombre moyen de personnes par ménage	5,0	4,2	3,8	2,9	4,0
3. Nombre moyen d'unités de consommation par ménage	3,9	3,2	2,9	2,3	3,1
4. Revenus disponibles moyens par ménage	1 000,0	1 000,0	1 000,0	1 000,0	1 000,0
5. Consommation moyenne par ménage	920,2	897,1	866,0	799,2	865,3
6. Epargne moyenne par ménage	83,3	107,0	137,3	195,6	135,7
7. Différence statistique moyenne par ménage [4 — (5 + 6)]	- 3,5	- 4,1	- 3,3	5,2	- 1,0
Consommation					
1. Denrées alimentaires (consommées à domicile)	306,4	265,3	229,4	189,2	244,4
2. Boissons (consommées à domicile)	35,8	31,0	29,2	26,4	30,4
3. Tabac	13,6	15,0	15,1	14,7	14,6
4. Habillement et chaussures	108,7	97,6	97,1	97,8	100,6
5. Loyers et charges supplémentaires	123,2	135,2	124,6	147,4	132,9
6. Chauffage et éclairage	56,8	58,6	50,3	49,0	53,3
7. Meubles, appareils ménagers et outils, entretien journalier de la maison	88,1	94,2	111,2	118,1	103,7
8. Soins corporels et dépenses de santé	34,1	35,0	36,4	30,5	33,9
9. Transport particulier	73,2	95,5	113,9	117,4	101,2
10. Services de transport et communication	17,8	17,2	17,8	17,0	17,6
11. Culture et loisirs	76,5	77,0	79,4	74,3	76,5
12. Autres biens et services	65,0	73,2	84,8	106,0	83,4
13. Consommation finale à l'étranger en monnaies étrangères	3,6	6,8	12,4	14,6	9,6
Total 1 à 13 :	1 002,8	1 001,6	1 001,6	1 002,4	1 002,1
A défalquer :					
Paiements de timbres-ristournes et remboursements par les coopératives, timbres-rabais, vente d'objets usagés et de déchets, etc.	2,8	1,6	1,6	2,4	2,1
Total de la consommation :	1 000,0	1 000,0	1 000,0	1 000,0	1 000,0

(1) Voir note page 564.

Ménages d'employés dont le revenu annuel par unité de consommation appartient au				Ensemble des ménages d'employés	Ménages d'inactifs dont le revenu annuel par unité de consommation appartient au				Ensemble des ménages d'inactifs
1 ^{er} quartile	2 ^e quartile	3 ^e quartile	4 ^e quartile		1 ^{er} quartile	2 ^e quartile	3 ^e quartile	4 ^e quartile	
280	281	280	281	1 122	173	173	174	174	694
4,5	3,7	3,1	2,7	3,5	2,6	2,2	2,1	2,0	2,2
3,6	2,9	2,4	2,1	2,8	2,2	1,8	1,7	1,6	1,8
1 000,0	1 000,0	1 000,0	1 000,0	1 000,0	1 000,0	1 000,0	1 000,0	1 000,0	1 000,0
928,7	892,9	841,4	766,7	844,6	1 037,6	954,6	880,5	855,0	910,2
75,2	108,9	156,8	238,3	157,7	-36,9	48,2	124,9	147,0	92,6
- 3,9	- 1,8	1,8	- 5,0	- 2,5	- 0,7	- 2,8	- 5,4	- 2,0	- 2,8
227,5	183,5	158,1	120,6	167,4	315,9	282,9	240,8	172,3	238,0
29,4	27,7	26,2	26,8	27,5	35,1	32,7	31,6	27,7	31,1
10,8	10,2	8,8	9,6	9,8	12,8	9,8	12,7	10,1	11,1
99,4	92,3	89,5	93,1	93,3	82,6	77,3	82,5	81,9	81,5
138,1	169,0	166,1	161,4	159,4	168,8	192,2	188,8	197,9	189,2
49,7	46,1	44,4	35,2	43,1	74,1	71,1	62,4	56,0	63,9
99,7	107,9	118,7	117,4	112,1	73,3	74,4	84,1	93,4	83,7
34,3	30,5	32,4	30,0	31,8	41,9	41,1	40,2	39,1	40,2
105,0	119,6	128,5	141,5	125,2	47,1	54,3	70,1	102,3	74,3
21,8	21,7	19,9	23,1	21,7	19,0	22,9	22,0	27,0	23,6
78,9	76,9	71,3	78,4	76,0	58,6	58,8	62,2	66,8	62,6
90,4	94,0	107,5	130,9	107,8	65,4	71,4	91,7	109,3	89,0
17,5	22,8	31,4	33,6	27,1	5,6	12,6	12,1	17,6	13,0
1 002,5	1 002,2	1 002,8	1 001,6	1 002,2	1 000,2	1 001,5	1 001,2	1 001,4	1 001,2
2,5	2,2	2,8	1,6	2,2	0,2	1,5	1,2	1,4	1,2
1 000,0	1 000,0	1 000,0	1 000,0	1 000,0	1 000,0	1 000,0	1 000,0	1 000,0	1 000,0

1. — Enquête sur les budgets des ménages (suite).

III-A. — Structure du budget des ménages d'indépendants (commerçants, agriculteurs, administrateurs) d'après l'importance du revenu (chiffres absolus) d'après l'enquête de 1973-1974 ⁽¹⁾.

	Ménages dont le revenu annuel par unité de consommation appartient au... de la distribution				Ensemble des ménages	Ménages d'agriculteurs dont le revenu annuel par unité de consommation appartient à la... de la distribution		Ménages d'agriculteurs sans distinction du revenu
	1 ^{er} quartile	2 ^e quartile	3 ^e quartile	4 ^e quartile		1 ^{re} moitié	2 ^e moitié	
Caractéristiques des ménages								
1. Nombre de ménages	55	55	55	55	220	58	59	117
2. Nombre moyen de personnes par ménage	4,8	4,1	3,5	3,0	3,8	4,9	3,9	4,4
3. Nombre moyen d'unités de consommation par ménage	3,9	3,1	2,7	2,4	3,0	4,0	3,2	3,5
4. Revenus disponibles moyens par ménage	282 317	350 694	416 435	710 534	439 995	262 443	454 347	359 215
5. Consommation moyenne par ménage	280 319	297 771	309 430	352 226	309 936	253 356	288 552	271 105
6. Epargne moyenne par ménage	1 998	52 923	107 005	358 308	130 059	9 087	165 795	88 110
Consommation								
1. Denrées alimentaires (consommées à domicile) .	86 117	79 741	72 095	71 847	77 450	84 914	78 757	81 809
2. Boissons (consommées à domicile)	9 338	9 706	9 843	10 470	9 839	9 100	8 836	8 967
3. Tabac	2 412	2 827	3 164	2 909	2 828	1 936	2 478	2 209
4. Habillement et chaussures	29 209	33 640	33 346	36 756	33 238	30 033	27 992	29 004
5. Loyers et charges supplémentaires	41 097	48 755	52 070	62 563	51 121	26 417	36 736	31 621
6. Chauffage et éclairage	11 266	13 848	11 450	16 806	13 343	12 767	16 075	14 435
7. Meubles, appareils ménagers et outils, entretien journalier de la maison	22 015	24 229	30 508	36 036	28 196	22 111	30 530	26 358
8. Soins corporels et dépenses de santé	6 379	8 771	9 824	11 663	9 160	9 031	8 925	8 977
9. Transport particulier	21 375	23 945	32 486	29 766	26 893	22 591	30 381	26 519
10. Services de transport et communication	4 396	4 157	3 907	5 057	4 379	4 208	5 143	4 679
11. Culture et loisirs	18 960	20 687	18 770	23 454	20 468	16 361	22 302	19 355
12. Autres biens et services	23 867	23 916	26 411	35 221	27 354	14 037	19 407	16 744
13. Consommation finale à l'étranger en monnaies étrangères	4 558	4 179	5 735	11 451	6 480	411	1 124	772
<i>Total 1 à 13 :</i>	280 989	298 401	309 609	353 999	310 749	253 917	288 686	271 449
A défalquer :								
Paiements de timbres-ristournes et remboursements par les coopératives, timbres-rabais, vente d'objets usagés et de déchets, etc.	670	630	179	1 773	813	561	134	344
<i>Total de la consommation :</i>	280 319	297 771	309 430	352 226	309 936	253 356	288 552	271 105

(1) La répartition en quartiles (ou en moitiés) est le résultat d'un classement de tous les ménages selon l'ordre croissant de leur revenu disponible par unité de consommation : le premier quartile (la première moitié) représente le quart (la moitié) des ménages avec les revenus les plus bas par unité de consommation et le quatrième quartile (la deuxième moitié) rassemble le quart (la moitié) des ménages avec les revenus les plus élevés par unité de consommation.

Ménages d'adminis- trateurs	Ménages de commerçants		Ménages d'agriculteurs		Ménages de commerçants dont le chef est le seul gagne-pain ayant			Ménages de commerçants dont le chef et l'épouse sont les seuls gagne-pain ayant		Ménages d'agriculteurs dont le chef (et éventuellement l'épouse) est le seul gagne-pain ayant	
	Région flamande	Région wallonne	Région flamande	Région wallonne	0 ou 1 enfant	2 enfants	3 enfants et plus	0 ou 1 enfant	2 enfants et plus	0 ou 1 enfant	2 enfants et plus
32 4,7	158 4,0	52 3,5	82 4,4	35 4,2	36 2,6	29 4,0	26 5,6	35 2,6	33 4,7	24 2,5	34 5,0
3,4	3,2	2,8	3,6	3,5	2,1	3,0	4,2	2,1	3,6	2,1	3,8
593 758	459 048	385 356	354 988	369 119	434 975	430 108	593 661	385 574	408 375	277 443	420 981
424 063	311 189	297 569	273 242	266 096	288 535	295 131	353 653	269 916	325 492	223 656	296 737
169 695	147 859	87 787	81 746	103 023	146 440	134 977	240 008	115 658	82 883	53 787	124 244
83 363	78 980	73 153	79 265	87 769	67 189	79 534	91 235	59 599	83 416	64 648	84 518
12 557	9 618	10 645	8 068	11 073	9 073	9 835	11 178	9 027	10 065	8 000	8 261
3 191	2 731	2 996	1 980	2 746	1 860	3 213	3 040	3 680	2 960	1 969	1 709
49 437	34 603	29 122	29 354	28 185	30 102	31 884	40 896	28 031	37 013	18 654	30 150
88 333	49 615	53 349	30 155	35 055	58 567	47 508	64 281	42 866	52 967	34 628	37 305
17 882	13 593	13 260	14 929	13 279	12 206	13 266	14 699	13 568	11 299	15 372	14 082
47 071	28 175	29 401	28 311	21 780	24 457	20 102	35 087	28 126	29 534	29 798	27 324
11 027	9 255	8 204	9 560	7 607	10 708	8 429	12 534	6 071	11 866	6 445	11 443
30 004	28 333	19 789	30 080	18 176	21 073	32 306	23 108	29 378	23 276	16 998	31 012
3 823	4 443	4 242	4 704	4 622	3 290	2 923	4 332	4 064	4 699	4 630	4 274
30 826	20 555	19 249	19 845	18 211	13 600	22 206	24 900	16 387	23 706	10 781	30 781
34 845	27 102	26 354	16 889	16 407	26 660	19 514	26 476	22 246	30 844	10 752	16 025
12 130	5 205	8 152	450	1 527	10 256	4 833	2 367	7 514	6 272	1 053	660
424 489	312 208	297 916	273 590	266 437	289 041	295 553	354 133	270 557	327 917	223 728	297 544
426	1 019	347	348	341	506	422	480	641	2 425	72	807
424 063	311 189	297 569	273 242	266 096	288 535	295 131	353 653	269 916	325 492	223 656	296 737

1. — Enquête sur les budgets des ménages (suite).

III-B. — Structure du budget des ménages d'indépendants (commerçants, agriculteurs, administrateurs) d'après l'importance du revenu (répartition proportionnelle %) d'après l'enquête de 1973-1974 (1).

	Ménages dont le revenu annuel par unité de consommation appartient au... de la distribution				Ensemble des ménages	Ménages d'agriculteurs dont le revenu annuel par unité de consommation appartient à la... de la distribution		Ménages d'agriculteurs sans distinction du revenu
	1 ^{er} quartile	2 ^e quartile	3 ^e quartile	4 ^e quartile		1 ^{re} moitié	2 ^e moitié	
Caractéristiques des ménages								
1. Nombre de ménages	55	55	55	55	220	58	59	117
2. Nombre moyen de personnes par ménage	4,8	4,1	3,5	3,0	3,8	4,9	3,9	4,4
3. Nombre moyen d'unités de consommation par ménage	3,9	3,1	2,7	2,4	3,0	4,0	3,2	3,5
4. Revenus disponibles moyens par ménage	1 000,0	1 000,0	1 000,0	1 000,0	1 000,0	1 000,0	1 000,0	1 000,0
5. Consommation moyenne par ménage	992,9	849,1	743,1	495,7	704,4	965,4	635,1	754,7
6. Epargne moyenne par ménage	7,1	150,9	256,9	504,3	295,6	34,6	364,9	245,3
Consommation								
1. Denrées alimentaires (consommées à domicile) .	306,9	267,6	232,8	203,8	249,9	335,2	272,9	301,8
2. Boissons (consommées à domicile)	33,3	32,6	31,8	29,7	31,8	36,0	30,6	33,0
3. Tabac	8,6	9,5	10,2	8,3	9,1	7,6	8,6	8,2
4. Habillement et chaussures	104,2	113,0	107,8	104,4	107,2	118,6	97,0	107,0
5. Loyers et charges supplémentaires	146,6	163,7	168,3	177,6	164,9	104,3	127,3	116,6
6. Chauffage et éclairage	40,2	46,5	37,0	47,7	42,9	50,4	55,7	53,3
7. Meubles, appareils ménagers et outils, entretien journalier de la maison	78,5	81,5	98,6	102,3	91,0	87,4	105,9	97,2
8. Soins corporels et dépenses de santé	22,8	29,5	31,8	33,1	29,6	35,7	31,0	33,2
9. Transport particulier	76,3	80,4	105,0	84,6	86,8	89,2	105,3	97,9
10. Services de transport et communication	15,7	14,0	12,6	14,3	14,2	16,6	17,8	17,3
11. Culture et loisirs	67,7	69,5	60,8	66,7	66,1	64,6	77,3	71,4
12. Autres biens et services	85,3	80,3	85,4	100,0	88,3	55,4	67,2	61,8
13. Consommation finale à l'étranger en monnaies étrangères	16,3	14,0	18,5	32,5	20,8	1,2	3,9	2,6
<i>Total 1 à 13 :</i>	1 002,4	1 002,1	1 000,6	1 005,0	1 002,6	1 002,2	1 000,5	1 001,3
A défalquer :								
Paiements de timbres-ristournes et remboursements par les coopératives, timbres-rabais, vente d'objets usagés et de déchets, etc.	2,4	2,1	0,6	5,0	2,6	2,2	0,5	1,3
<i>Total de la consommation :</i>	1 000,0	1 000,0	1 000,0	1 000,0	1 000,0	1 000,0	1 000,0	1 000,0

(1) Voir note page 568.

Ménages d'adminis- trateurs	Ménages de commerçants		Ménages d'agriculteurs		Ménages de commerçants dont le chef est le seul gagne-pain ayant			Ménages de commerçants dont le chef et l'épouse sont les seuls gagne-pain ayant		Ménages d'agriculteurs dont le chef (et éventuellement l'épouse) est le seul gagne-pain ayant	
	Région flamande	Région wallonne	Région flamande	Région wallonne	0 ou 1 enfant	2 enfants	3 enfants et plus	0 ou 1 enfant	2 enfants et plus	0 ou 1 enfant	2 enfants et plus
32 4,7	158 4,0	52 3,5	82 4,4	35 4,2	36 2,6	29 4,0	26 5,6	35 2,6	33 4,7	24 2,5	34 5,0
3,4 1 000,0 714,2 285,8	3,2 1 000,0 677,9 322,1	2,8 1 000,0 772,2 227,8	3,6 1 000,0 769,7 230,3	3,5 1 000,0 720,9 279,1	2,1 1 000,0 663,3 336,7	3,0 1 000,0 686,2 313,8	4,2 1 000,0 595,7 404,3	2,1 1 000,0 700,0 300,0	3,6 1 000,0 797,0 203,0	2,1 1 000,0 806,1 193,9	3,8 1 000,0 704,9 295,1
196,6 29,6 7,5 116,6 208,3 42,2 111,1	253,8 30,9 8,8 111,2 159,4 43,7 90,6	245,8 35,8 10,1 97,9 179,3 44,6 98,9	290,1 29,6 7,3 107,4 110,4 54,6 103,6	329,8 41,7 10,3 105,9 131,7 49,9 81,9	232,9 31,5 6,4 104,3 203,0 42,3 84,7	269,5 33,3 10,9 108,0 161,0 45,0 68,1	258,0 31,6 8,6 115,7 181,8 41,6 99,2	220,8 33,5 13,6 103,7 158,8 50,3 104,3	256,3 30,9 9,1 113,7 162,7 34,7 90,8	289,1 35,7 8,8 83,4 154,8 68,7 133,3	284,8 27,8 5,8 101,6 125,7 47,5 92,1
26,1 70,8 9,1 72,6 82,0 28,5	29,8 91,0 14,3 66,0 87,2 16,6	27,5 66,5 14,3 64,6 88,6 27,3	35,1 110,1 17,2 72,5 61,7 1,7	28,6 68,3 17,4 68,5 61,7 5,6	37,1 73,1 11,4 47,2 92,4 35,5	28,5 109,5 9,9 75,3 66,0 16,4	35,5 65,3 12,3 70,3 74,9 6,6	22,6 108,9 15,1 60,7 82,5 27,6	36,5 71,5 14,4 72,8 94,8 19,3	28,9 76,0 20,7 48,2 48,1 4,6	38,5 104,5 14,4 103,7 53,9 2,4
1 001,0	1 003,3	1 001,2	1 001,3	1 001,3	1 001,8	1 001,4	1 001,4	1 002,4	1 007,5	1 000,3	1 002,7
1,0	3,3	1,2	1,3	1,3	1,8	1,4	1,4	2,4	7,5	0,3	2,7
1 000,0	1 000,0	1 000,0	1 000,0	1 000,0	1 000,0	1 000,0	1 000,0	1 000,0	1 000,0	1 000,0	1 000,0

Affaires sociales

1. — Bilan de la sécurité sociale.

(Source : Ministère de la Prévoyance sociale.)

REGIMES DE SECURITE SOCIALE	1973	1974	1975	1976	1977
(× 1 000 000 F)					
1. Assurance maladie-invalidité :					
a) salariés					
— recettes	81 845	98 964	129 448	150 870	170 648
dont participation de l'Etat et d'autres pouvoirs publics	34 408	42 370	57 241	68 072	79 810
— dépenses	82 999	100 077	126 922	153 664	169 874
— excédent (+) ou déficit (—)	- 1 154	- 1 113	+ 2 526	- 2 794	+ 774
b) travailleurs indépendants					
— recettes	5 410	6 527	8 846	10 462	11 513
dont participation de l'Etat et d'autres pouvoirs publics	2 615	3 322	3 889	4 741	5 244
— dépenses	5 317	6 766	8 835	10 531	11 586
— excédent (+) ou déficit (—)	+ 93	- 239	+ 11	- 69	- 73
2. Assurance chômage :					
— recettes	14 822	19 471	40 865	55 433	68 149
dont participation de l'Etat et d'autres pouvoirs publics	2 823	5 535	24 388	36 318	47 808
— dépenses	14 358	19 116	39 880	52 700	68 335
— excédent (+) ou déficit (—)	+ 464	+ 355	+ 985	+ 2 733	- 186
3. Pensions de retraite et de survie :					
a) salariés					
— recettes	85 947	106 058	126 886	140 327	153 129
dont participation de l'Etat et d'autres pouvoirs publics	10 815	13 778	18 515	22 764	25 365
— dépenses	77 534	94 263	115 504	132 073	144 553
— excédent (+) ou déficit (—)	+ 8 413	+ 11 795	+ 11 382	+ 8 254	+ 8 576
b) travailleurs indépendants					
— recettes	14 491	17 888	24 455	29 047	28 446
dont participation de l'Etat et d'autres pouvoirs publics	7 329	9 270	12 047	13 302	14 253
— dépenses	16 370	24 356	26 064	29 735	31 868
— excédent (+) ou déficit (—)	- 1 879	- 6 468	- 1 609	- 688	- 3 422

1. — Bilan de la sécurité sociale (suite).

REGIMES DE SECURITE SOCIALE	1973	1974	1975	1976	1977
(× 1 000 000 F)					
4. Allocations familiales :					
a) salariés					
— recettes	44 370	51 500	58 283	66 330	72 436
dont participation de l'Etat et d'autres pouvoirs publics	842	862	16	52	62
— dépenses	40 464	48 889	59 287	67 813	73 195
— excédent (+) ou déficit (—)	+ 3 906	+ 2 611	- 1 004	- 1 483	- 759
b) travailleurs indépendants					
— recettes	5 992	7 532	9 387	10 311	11 091
dont participation de l'Etat et d'autres pouvoirs publics	1 653	2 693	3 164	3 554	3 737
— dépenses	5 759	7 105	8 752	11 340	11 598
— excédent (+) ou déficit (—)	+ 233	+ 427	+ 635	- 1 029	- 507
5. Vacances annuelles :					
— recettes	36 206	50 713	56 657	58 664	65 045
dont participation de l'Etat et d'autres pouvoirs publics	66	55	149	120	107
— dépenses	31 460	36 036	51 177	58 142	63 643
— excédent (+) ou déficit (—)	+ 4 746	+ 14 677	+ 5 480	+ 522	+ 1 399
6. Assurance accidents du travail :					
— recettes	16 032	18 387	19 735	22 534	27 188
dont participation de l'Etat et d'autres pouvoirs publics	—	—	1	1	1
— dépenses	11 894	13 858	16 292	18 560	20 815
— excédent (+) ou déficit (—)	+ 4 138	+ 4 529	+ 3 443	+ 3 974	+ 6 373
7. Assurance maladies professionnelles:					
— recettes	6 498	7 967	9 800	11 170	12 208
dont participation de l'Etat et d'autres pouvoirs publics	3 821	4 604	5 329	6 069	6 537
— dépenses	6 363	7 658	9 538	11 195	12 345
— excédent (+) ou déficit (—)	+ 135	+ 309	+ 262	- 25	- 137

2. — Cotisations sociales à répartir par l'O.N.S.S. aux différents organismes de sécurité sociale.

(Source : Office national de Sécurité sociale.)

ORGANISMES	1974	1975	1976	1977	1978
(× 1 000 000 F)					
Cotisations de sécurité sociale :					
Office national des Pensions pour Travailleurs salariés :					
travailleurs manuels	46 224,1	50 781,1	56 222,1	59 413,7	61 585,2
travailleurs intellectuels	33 288,7	41 737,1	48 309,9	53 908,7	58 592,3
Total :	79 512,8	92 518,2	104 532,0	113 322,4	120 177,5
Institut national d'Assurance Maladie-Invalidité :					
travailleurs manuels	26 969,3	30 337,6	33 711,9	35 592,8	36 864,1
travailleurs intellectuels	27 039,6	37 711,0	43 111,2	48 345,0	52 490,1
Total :	54 008,9	68 048,6	76 823,1	83 937,8	89 354,2
Office national de l'Emploi	13 125,7	15 539,7	17 678,0	18 880,8	19 848,6
Office national d'Allocations familiales pour Travailleurs salariés :					
— Allocations familiales	41 244,9	47 564,4	54 533,3	59 711,4	63 437,8
— Alloc. familiales de vacances	3 436,5	3 963,4	4 544,1	4 975,3	5 286,2
Total :	44 681,4	51 527,8	59 077,4	64 686,7	68 724,0
Office nat. des Vacances annuelles :					
— Cotisation trimestrielle	19 143,5	21 426,7	23 341,6	24 687,6	25 577,2
— Cotisation annuelle	13 869,4	21 691,9	23 581,7	27 233,2	28 635,9
Total :	33 012,9	43 118,6	46 923,3	51 920,8	54 213,1
Fonds des Maladies professionnelles (cotisation de solidarité)	3 210,0	4 246,6	4 856,6	5 313,3	5 692,8
Fonds des accidents du travail	—	—	—	3 309,6	3 546,8
Total :	227 551,7	274 999,5	309 890,4	341 371,4	361 557,0
Cotisations de sécurité d'existence :					
Ouvriers :					
Fonds de sécurité d'existence des travailleurs de la construction	6 191,6	8 058,1	9 337,5	10 717,6	11 048,8
Fonds de formation professionnelle de la construction	86,5	101,0	114,1	124,2	124,6
Caisse de retraite supplémentaire de l'industrie de l'imprimerie, des arts graphiques et des journaux	16,0	18,0	19,3	19,7	20,3
Fonds spécial des industries graphiques et des journaux	23,9	27,0	28,9	29,6	30,4
Fonds social et de garantie de l'industrie alimentaire	86,8	143,0	74,9	78,4	80,3
Fonds commun pour favoriser le progrès social dans les secteurs de la blanchisserie, de la teinturerie et du nettoyage	9,1	13,9	14,5	15,0	15,6
Fonds de sécurité d'existence ameubl. et ind. transform. bois	831,7	934,9	1 207,3	1 566,7	1 623,2
Fonds social et de garantie du commerce alimentaire	17,4	20,2	11,6	8,5	8,5
Fonds social et de garantie de la boulangerie industrielle et artisanale et de la pâtisserie artisanale	6,0	9,8	13,9	14,9	15,9
Fonds social entreprises garage	28,3	37,6	46,0	52,9	57,6
Fonds social entreprises construction carrosseries	2,1	2,4	2,8	3,0	3,2
Fonds social entreprises nettoyage et désinfection	53,7	98,6	177,8	335,9	337,6

N.B. — Voir notes page 577.

2. — Cotisations sociales à répartir par l'O.N.S.S. aux différents organismes de sécurité sociale.

(suite)

(Source : Office national de Sécurité sociale.)

ORGANISMES	1974	1975	1976	1977	1978
(× 1 000 000 F)					
Fonds de sécurité d'exist. sect. électriciens	9,2	12,5	13,8	15,0	15,6
Fonds social entr. taxis et taxis-camionnettes ...	2,7	3,2	3,2	3,3	3,3
Fonds de sécurité d'existence ind. chaussure et pantoufle	14,8	13,8	12,4	11,1	10,5
Fonds social entr. commerciales métaux	13,3	17,4	19,1	22,2	23,9
Fonds social entr. horlog., bijouterie, orfèvre. et joaillerie	1,0	1,3	1,5	1,8	1,9
Fonds social entr. valoris. métaux récupération ..	2,3	3,1	5,4	6,2	5,0
Fonds social transport de choses par véhic. autom.	64,3	76,2	89,8	125,4	210,5
Fonds social entr. démén. garde-meubles	1,3	1,4	1,6	2,6	2,6
Garantie et Fonds social des Pêcheurs de mer ..	0,6	0,6	1,5	1,8	2,0
Fonds social entr. autobus et autocars	4,3	7,1	8,4	11,0	13,0
Fonds social de l'ind. chimique	91,5	94,7	104,0	117,6	125,4
Fonds de sécurité d'exist. ind. ganterie	0,1	0,1	—	0,1	0,1
Fonds de sécurité d'exist. transformation papier et carton	18,7	12,7	14,0	16,0	18,0
Fonds social entr. commerce de combustibles ...	1,9	2,5	2,7	2,8	2,9
Fonds social entreprises de chiffons	—	—	1,2	1,1	2,5
Fonds de paix sociale des carrières de kaolin et de sable S.B.	—	—	—	0,3	0,2
Fonds social et de garantie des travaux techniques, agricoles et horticoles	—	—	—	15,2	16,2
Fonds social d'implantation et d'entretien des parcs et jardins	—	—	—	37,5	40,7
Fonds social et de garantie des institutions subventionnées de l'enseignement libre	—	—	—	—	5,4
Employés					
Fonds social des employés (C.P.N.A.E.)	—	25,7	35,8	39,1	41,5
Fonds social et de garantie de l'industrie alimen- taire	—	—	8,5	6,2	6,7
Fonds social des compagnies aériennes autres que SABENA	—	—	—	—	3,3
Total :	7 579,1	9 736,8	11 371,5	13 402,7	13 917,2
Cotisation « Fermeture d'entreprises »	407,1	1 315,3	1 296,5	1 510,9	2 128,7
Cotisation « Crédit d'heures »	1 028,6	1 024,3	11,8 (1)	2,6 (1)	0,9 (1)
Total général (2) :	236 566,5	287 075,9	322 570,2	356 287,6	377 603,8

(1) Reliquats.

(2) Le total de la répartition comprend les recettes en cotisations proprement dites, le produit des majorations et des intérêts de retard, les intérêts des fonds placés, déduction faite des frais de gestion approuvés pour l'exercice.

Remarques se rapportant aux pages 583 et 584 concernant l'Assurance en vue de la vieillesse et du décès prématuré.

La statistique des bénéficiaires de pension dont le paiement est assuré par la Caisse nationale des pensions de retraite et de survie, se rapporte aux avantages et régimes suivants :

1. LES PENSIONS DE RETRAITE ET DE SURVIE DANS LE REGIME DES TRAVAILLEURS SALARIES, qui regroupe sans distinction les pensions allouées en vertu de l'arrêté royal n° 50 du 24 octobre 1967 et celles accordées en vertu des anciennes législations des ouvriers, employés, ouvriers mineurs et marins.
2. LES PENSIONS DE RETRAITE ET DE SURVIE DANS LE REGIME DES TRAVAILLEURS INDEPENDANTS.
3. LE REVENU GARANTI AUX PERSONNES AGEES, y compris les majorations de rente maintenues à titre de droits acquis. Au point de vue statistique, le revenu garanti est toujours considéré comme une pension de retraite.

Un pensionné peut bénéficier d'un ou de plusieurs avantages de pension dans un ou plusieurs régimes. Ceci nous amène à faire la distinction entre pensions « pures » et pensions « mixtes » :

- « PUR » signifie : soit une seule pension de retraite cumulée ou non avec une pension de survie (= retraite « pure »), soit une seule pension de survie cumulée ou non avec une pension de retraite (=survie « pure »);
- « MIXTE » signifie : soit deux ou trois pensions de retraite cumulées ou non avec une pension de survie (=retraite « mixte »), soit deux pensions de survie cumulées ou non avec une pension de retraite (= survie « mixte »).

Remarques :

1. Une pension de retraite « travailleurs salariés » composée par exemple d'une partie « ouvrier » et d'une partie « employé » est considérée comme une seule pension « travailleurs salariés ».
2. La distinction entre « pur » et « mixte » est entièrement indépendante du cumul éventuel d'une pension de retraite et/ou de survie avec un avantage qui n'appartient pas au champ d'observation ou qui n'est absolument pas liquidé par la Caisse Nationale (par exemple pension « Pouvoir Public »).

La présente statistique reflète la situation au 1^{er} janvier 1979.

Au 1^{er} janvier 1979 ont été recensés 1.367.178 bénéficiaires d'une ou plusieurs pensions dans les régimes considérés.

Pour l'établissement des répartitions statistiques applicables à l'ensemble des bénéficiaires de pension, 1.365.056 bénéficiaires ont été pris en considération, soit 99,84 % du nombre total.

3. — Evolution du nombre des bénéficiaires d'une pension liquidée par la Caisse nationale des Pensions de Retraite et de Survie.

Répartition selon la nature des pensions payées

SITUATION au 31 décembre	Pension de retraite									
	Nombre total de pensions de retraite	Travailleurs salariés			Travailleurs indépendants			Revenu garanti (1)		
		Purs	Mixtes	Total	Purs	Mixtes	Total	Purs	Mixtes	Total
1968	751 324	521 895	80 353	602 248	95 870	68 860	164 730	43 649	44 717	88 366
1969	782 324	546 707	88 838	635 545	96 386	76 670	173 056	41 215	45 655	86 870
1970	812 894	547 560	94 323	668 883	95 177	81 127	176 304	40 079	44 782	84 861
1971	857 694	602 377	105 804	708 181	98 980	92 509	191 489	41 875	44 297	86 172
1972	887 495	624 914	113 814	738 728	101 253	99 785	201 038	39 703	41 474	81 177
1973	927 691	642 771	129 830	772 601	111 407	115 689	227 096	37 190	39 081	76 271
1974	966 373	662 789	144 338	807 127	118 181	130 766	248 947	34 912	36 963	71 875
1975	1 003 297	685 627	155 160	840 787	122 753	141 604	264 357	33 689	35 896	69 585
1976	1 028 286	699 297	166 119	865 416	123 827	152 291	276 118	33 010	35 774	68 784
1977	1 049 304	711 210	175 147	886 357	125 252	161 099	286 351	31 780	35 075	66 855
1978	1 067 789	725 796	181 186	906 982	124 846	167 027	291 873	30 324	34 058	64 382

SITUATION au 31 décembre	Pension de survie								Nombre réel de bénéficiaires
	Nombre total de pensions de survie	Travailleurs salariés			Travailleurs indépendants			Ass. libres	
		Purs	Mixtes	Total	Purs	Mixtes	Total	Mixtes	
1968	385 506	292 272	30 503	322 775	62 731	29 831	92 562	1 921	1 037 783
1969	397 237	299 934	34 227	334 161	63 076	33 461	96 537	2 151	1 070 811
1970	403 960	306 284	35 282	341 566	62 394	35 122	97 516	410	1 089 838
1971	419 984	315 369	40 880	356 249	63 523	40 880	104 403	(2)	1 136 897
1972	432 462	323 560	44 588	368 148	64 314	44 588	108 902	(2)	1 170 196
1973	446 894	329 277	50 083	379 360	67 534	50 083	117 617	(2)	1 215 424
1974	457 420	333 020	54 727	387 747	69 673	54 727	124 400	(2)	1 256 114
1975	473 564	343 922	59 002	402 924	70 640	59 002	129 642	(2)	1 298 348
1976	483 769	349 837	63 101	412 938	70 831	63 101	133 932	(2)	1 324 844
1977	491 065	353 944	66 582	420 526	70 539	66 582	137 121	(2)	1 344 660
1978	500 861	360 552	70 137	430 689	70 172	70 137	140 309	(2)	1 365 056

(1) Sont repris dans ces trois colonnes les bénéficiaires de l'ancien régime des « Assurés libres ».

(2) Pour l'établissement des statistiques, ces cas ont été considérés à partir de 1971, comme revenu garanti.

Remarque : Depuis 1968, la Caisse nationale des pensions de retraite et de survie assure les paiements des pensions allouées dans le cadre du régime spécial des ouvriers mineurs effectués précédemment par le Fonds national de retraite pour ouvriers mineurs. Au 31 décembre 1968, le nombre de bénéficiaires s'élevait à 75 908.

4. — Tableau récapitulatif du nombre de bénéficiaires d'une pension de retraite ou de survie au 1^{er} janvier 1979.

CATÉGORIE	Travailleurs salariés	Travailleurs indépendants	Revenu garanti	Sans distinction de régime
1. Bénéficiaires d'une pension de retraite « taux ménage »	241 082	100 414	4 135	283 724
2. Hommes mariés bénéficiaires d'une pension de retraite « taux isolé »	126 269	30 582	622	132 103
3. Hommes non mariés bénéficiaires d'une pension de retraite « taux isolé »	124 190	53 294	8 329	152 612
4. Femmes mariées bénéficiaires d'une pension de retraite « taux isolé »	171 152	34 553	1 966	183 719
5. Femmes non mariées bénéficiaires d'une pension de retraite « taux isolé »	72 605	29 556	41 013	112 037
6. Veuves bénéficiaires d'une pension de retraite et d'une pension de survie (*)	191 640	70 464	8 317	203 594
7. Veuves bénéficiaires d'une ou plusieurs pensions de survie	248 098	90 304	—	297 267
<i>Total:</i>	1 175 036	409 167	64 382	1 365 056
(*) dont :				
— pensions de retraite	171 684	43 474	8 317	203 594
— pensions de survie	182 591	50 005	—	203 594

5. — Pensions émergeant entièrement au budget de l'Etat.

I. — Nombre de pensions de retraite et de pensions de survie suivant le montant mensuel au 1.7.1978, par tranches d'importance.

CATÉGORIES DE PENSIONS	5 (1)	5 à < 10	10 à < 15	15 à < 20	20 à < 25	25 à < 30	30 à < 35	35 à < 40	40 à < 50	50 et plus	Total
A. Pensions de retraite:											
1° Personnel de l'Etat et assimilé(2)	1 072	2 023	2 759	4 484	4 278	3 933	2 020	1 828	2 834	4 475	29 706
2° Ministres des cultes	41	35	71	127	1 072	41	6	17	43	3	1 456
3° Enseignement subventionné	2 319	1 562	1 744	1 924	1 394	2 338	5 022	7 852	8 129	1 408	33 692
4° Armée et gendarmerie	818	2 383	5 769	5 800	3 605	4 684	3 431	1 269	1 512	3 383	32 654
5° Personnel de carrière des anciens cadres d'Afrique	853	1 165	813	765	569	361	307	269	408	325	5 835
6° Parastataux	11	59	162	385	251	200	121	98	116	116	1 519
Totaux:	5 114	7 227	11 318	13 485	11 169	11 557	10 907	11 333	13 042	9 710	104 862
B. Pensions de survie:											
1° Personnel civil de l'Etat et assimilé	2 502	5 205	11 111	5 688	4 100	3 221	1 312	937	706	431	35 213
2° Armée et gendarmerie	950	3 014	7 793	5 715	1 188	738	288	207	255	97	20 245
3° Personnel de carrière des anciens cadres d'Afrique (3)	116	520	377	372	224	196	146	74	68	53	2 146
4° Parastataux	8	252	312	182	100	74	41	15	9	4	997
Totaux:	3 576	8 991	19 593	11 957	5 612	4 229	1 787	1 233	1 038	585	58 601

II. — Nombre de pensions de retraite et de pensions de survie au 1.7.1978, d'après l'âge des bénéficiaires.

CATÉGORIES DE PENSIONS	50 ans et moins	51 à 55 ans	56 à 60 ans	61 à 65 ans	66 à 70 ans	71 à 75 ans	76 à 80 ans	81 ans et plus	Total
A. Pensions de retraite:									
1° Personnel de l'Etat et assimilé(2)	902	786	1 483	3 982	9 405	6 257	3 606	3 285	29 706
2° Ministres des cultes	1	6	22	80	383	375	312	277	1 456
3° Enseignement subventionné	604	1 328	3 244	5 450	7 540	6 891	4 923	3 712	33 692
4° Armée et gendarmerie	3 470	2 331	6 670	7 450	5 522	2 785	2 050	2 376	32 654
5° Personnel de carrière des anciens cadres d'Afrique	1 387	1 569	1 112	649	408	333	258	119	5 835
6° Parastataux	81	66	53	254	648	287	83	47	1 519
Totaux:	6 445	6 086	12 584	17 865	23 906	16 928	11 232	9 816	104 862
B. Pensions de survie:									
1° Personnel civil de l'Etat et assimilé	2 452	2 104	2 804	3 582	5 107	5 848	5 918	7 398	35 213
2° Armée et gendarmerie	1 682	1 220	1 927	2 322	2 853	2 910	3 659	3 672	20 245
3° Personnel de carrière des anciens cadres d'Afrique	231	183	192	218	285	361	322	354	2 146
4° Parastataux	105	118	151	154	166	146	93	64	997
Totaux:	4 470	3 625	5 074	6 276	8 411	9 265	9 992	11 488	58 601

(1) Tranches en 1 000 F.

(2) Y compris les avoués.

(3) Y compris les pensions coloniales de réversibilité.

6. — Prestations familiales aux travailleurs indépendants (Loi du 29 mars 1976) (1).

(Source : Institut national d'Assurances sociales pour Travailleurs indépendants).

	31-12-1972	31-12-1973	31-12-1974	31-12-1975	31-12-1976	31-12-1977	31-12-1978
Caisses d'assurances sociales	20	20	19	19	19	19	19
Nombre d'assujettis	694 688	687 486	677 006	664 999	640 367	641 982	643 785
Nombre de familles attributaires	220 132	217 176	215 796	210 436	203 617	202 399	198 085
Nombre d'enfants bénéficiaires	466 242	457 347	452 603	436 410	417 883	412 569	399 515
Nombre moyen d'enfants bénéficiaires par famille attributaire	2,12	2,11	2,10	2,07	2,05	2,04	2,02
Allocations moyennes annuelles par famille attributaire	20 423,26	23 693,49	30 002,93	38 013,84	44 236,47	54 455,00	53 529,34

Répartition des familles selon le nombre d'enfants à charge.

DATES	1	2	3	4	5	6	7	8	9	10 et plus
31.12.1970	90 483	70 155	37 011	17 520	7 239	3 079	1 335	539	252	147
31.12.1971	87 881	68 861	36 455	17 105	7 014	2 969	1 264	489	223	143
31.12.1972	86 360	69 068	36 425	16 852	6 660	2 854	1 144	471	177	121
31.12.1973	85 140	68 883	36 100	16 320	6 375	2 643	1 001	461	150	103
31.12.1974	83 945	69 640	36 098	16 015	6 090	2 446	946	402	129	85
31.12.1975	82 595	68 712	34 850	15 123	5 668	2 177	807	333	110	61
31.12.1976	79 870	67 987	33 539	14 251	5 074	1 842	656	250	99	49
31.12.1977	79 213	68 711	33 396	13 752	4 722	1 647	614	224	75	45
31.12.1978	77 759	68 420	32 593	12 840	4 271	1 449	467	184	62	40

Rang des enfants bénéficiaires.

DATES	1 ^{er}	2 ^e	3 ^e	4 ^e	5 ^e	6 ^e	7 ^e	8 ^e	9 ^e	10 ^e et plus
31.12.1970	227 760	137 277	67 122	30 111	12 591	5 352	2 273	938	399	235
31.12.1971	222 404	134 523	65 662	29 207	12 102	5 088	2 119	855	366	226
31.12.1972	220 132	133 772	64 704	28 279	11 427	4 767	1 913	769	298	181
31.12.1973	217 176	132 036	63 153	27 053	10 733	4 358	1 715	714	253	156
31.12.1974	215 796	131 851	62 211	26 113	10 098	4 008	1 562	616	214	134
31.12.1975	210 436	127 841	59 129	24 279	9 156	3 488	1 311	504	171	95
31.12.1976	203 617	123 747	55 760	22 221	7 970	2 896	1 054	398	148	72
31.12.1977	202 399	123 186	54 475	21 079	7 327	2 605	958	344	120	76
31.12.1978	198 085	120 326	51 906	19 313	6 473	2 202	753	286	102	69

(1) La loi du 10 juin 1937 étendant les allocations familiales aux employeurs et aux non-salariés, a été abrogée à partir du 1^{er} avril 1976 et remplacée à cette date par la loi du 29 mars 1976.

7. — Allocations familiales aux salariés. (Loi du 4 août 1930.)

(Source : Office national d'Allocations familiales pour Travailleurs salariés.)

SPÉCIFICATIONS	31-12-1973	31-12-1974	31-12-1975	31-12-1976	31-12-1977	31-12-1978
Caisses primaires en activité	49	47	46	46	46	46
Entreprises affiliées	156 089	157 093	157 314	160 550	161 810	164 092
Nombre de familles attributaires	948 785	955 573	973 067	985 959	994 635	1 004 683
Nombre d'enfants bénéficiaires	1 867 908	1 850 737	1 864 400	1 861 968	1 856 970	1 859 216
Nombre moyen d'enfants bénéficiaires par famille attributaire	1,96	1,94	1,92	1,89	1,87	1,85
Allocations familiales moyennes annuelles par famille attributaire (y compris l'allocation familiale de vacances) (F) ..	36 779	47 622	56 523	62 553	67 209	69 113

Nombre de familles ayant à charge le nombre suivant d'enfants.

DATES	1	2	3	4	5	6	7	8	9	10 et plus
31.12.1967	386 111	239 668	116 354	59 784	26 998	12 448	5 863	2 753	1 204	874
31.12.1968	397 399	248 887	120 971	62 245	27 962	12 927	6 122	2 813	1 198	909
31.12.1969	402 175	254 163	122 665	61 615	27 684	12 511	5 759	2 578	1 093	745
31.12.1970	409 500	259 057	123 546	61 688	27 180	12 076	5 434	2 426	955	610
31.12.1971	422 003	266 159	126 596	62 274	27 283	12 147	5 341	2 264	911	567
31.12.1972	429 604	272 866	128 247	61 841	26 250	11 687	4 946	2 005	770	484
31.12.1973	438 393	278 846	128 180	59 828	25 224	10 905	4 570	1 766	657	416
31.12.1974	445 733	286 575	126 776	57 143	23 229	9 779	3 964	1 505	531	338
31.12.1975	456 675	296 283	126 897	56 009	22 104	9 247	3 676	1 362	520	294
31.12.1976	467 258	304 960	126 273	53 278	20 564	8 378	3 320	1 229	454	245
31.12.1977	474 328	312 628	125 089	50 974	19 131	7 637	3 032	1 169	432	215
31.12.1978	479 575	322 331	124 533	48 665	17 913	7 159	2 810	1 080	408	209

Rang des enfants bénéficiaires.

DATES	1 ^{er}	2 ^e	3 ^e	4 ^e	5 ^e	6 ^e	7 ^e	8 ^e	9 ^e	10 ^e et plus
31.12.1967	852 057	465 946	226 278	109 924	50 140	23 142	10 694	4 831	2 078	1 381
31.12.1968	881 433	484 034	235 147	114 176	51 931	23 969	11 042	4 920	2 107	1 476
31.12.1969	890 988	488 813	234 650	111 985	50 370	22 686	10 175	4 416	1 838	1 190
31.12.1970	902 472	492 972	233 915	110 369	48 681	21 501	9 425	3 991	1 565	967
31.12.1971	925 545	503 542	237 383	110 787	48 513	21 230	9 083	3 742	1 478	924
31.12.1972	938 700	509 096	236 230	107 983	46 142	19 892	8 205	3 259	1 254	804
31.12.1973	948 785	510 392	231 546	103 366	43 538	18 314	7 409	2 839	1 073	646
31.12.1974	955 573	509 840	223 265	96 489	39 346	16 117	6 338	2 374	869	526
31.12.1975	973 067	516 392	220 109	93 212	37 203	15 099	5 852	2 104	842	520
31.12.1976	985 959	518 701	213 741	87 468	34 190	13 626	5 248	1 928	699	408
31.12.1977	994 635	520 307	207 679	82 590	31 616	12 485	4 848	1 816	647	347
31.12.1978	1 004 683	525 108	202 777	78 244	29 579	11 666	4 507	1 697	617	338

8. — Assurance obligatoire contre la Maladie et l'Invalidité (suite).

I. Situation des bénéficiaires de l'Assurance Maladie-Invalidité au 30 juin 1978.

A. — Régime général.

(Source : Institut national d'Assurance Maladie-Invalidité.)

CATEGORIES DE BENEFICIAIRES	Ouvriers	Employés	Ouvriers mineurs	Services publics et autres bénéficiaires	Total
A. Titulaires indemnissables	1 791 144	1 027 181	51 424	537 780	3 407 529
Hommes	1 270 016	554 453	51 050	363 187	2 238 706
Femmes	521 128	472 728	374	174 593	1 168 823
1. Titulaires indemnissables primaires ..	1 672 030	1 008 465	28 095	537 780	3 246 370
Hommes	1 183 533	544 903	27 919	363 187	2 119 542
Femmes	488 497	463 562	176	174 593	1 126 828
2. Invalides	119 114	18 716	23 329	—	161 159
Hommes	86 483	9 550	23 131	—	119 164
Femmes	32 631	9 166	198	—	41 995
B. Titulaires non indemnissables	879 472	101 169	42 899	157 749	1 181 289
Hommes	336 219	60 084	41 935	73 140	511 378
Femmes	543 253	41 085	964	84 609	669 911
1. Pensionnés	576 951	101 169	42 899	105 391	826 410
Hommes	336 219	60 084	41 935	73 140	511 378
Femmes	240 732	41 085	964	32 251	315 032
2. Veuves et orphelins	302 521	—	—	52 358	354 879
C. Ensemble des titulaires (A + B)	2 670 616	1 128 350	94 323	695 529	4 588 818
Hommes	1 606 235	614 537	92 985	436 327	2 750 084
Femmes	1 064 381	513 813	1 338	259 202	1 838 734
D. Personnes à charge	—	—	—	—	3 847 571
1. Conjoints	—	—	—	—	1 518 619
2. Ascendants	—	—	—	—	33 187
3. Descendants	—	—	—	—	2 295 765
E. Bénéficiaires (C + D)	—	—	—	—	8 436 389

B. — Régime des indépendants.

CATEGORIES DE BENEFICIAIRES	Titulaires	Pensionnés	Veuves et orphelins
Activité unique	520 816	100 882	54 916
Activités multiples	58 023	19 846	8 883
Total :	578 839	120 728	63 799
Conjoints	328 203	54 950	334
Ascendants	5 491	139	56
Descendants	500 220	4 105	4 261
Bénéficiaires	1 412 753	179 922	68 450

C. — Bénéficiaires au 30 juin 1978 de l'Assurance Maladie-Invalidité en application de l'arrêté royal du 28 juin 1969.

SPÉCIFICATIONS	Personnes non encore protégées	
	Femmes de moins de 60 ans et hommes de moins de 65 ans	Femmes de 60 ans et plus et hommes de 65 ans et plus
Bénéficiaires	52 561	16 501
Conjoints	8 322	1 401
Ascendants	150	12
Descendants	18 105	371
Total :	79 138	18 285

8. — Assurance obligatoire contre la Maladie et l'Invalidité (suite).

II. — Dépenses de l'Assurance Maladie-Invalidité.

A. Régime général.

NATURE DES DÉPENSES	Montants (1)					
	1976		1977		1978*	
	Total (1 000 F)	Par titulaire ou bénéficiaire (en F)	Total (1 000 F)	Par titulaire ou bénéficiaire (en F)	Total (1 000 F)	Par titulaire ou bénéficiaire (en F)
Soins de santé :						
Honoraires	19 369 536	4 287	21 852 090	4 756	24 734 467	5 299
Médicaments	17 551 577	3 884	18 272 535	3 977	19 796 202	4 241
Soins spéciaux	16 278 133	3 602	19 275 524	4 196	22 716 233	4 867
Chirurgie	3 682 796	815	4 262 858	928	4 931 990	1 057
Hospitalisation	19 418 265	4 297	21 854 300	4 757	23 773 974	5 094
Maternité	679 227	150	740 246	161	808 481	173
Paramédicaux	4 256 080	942	4 861 835	1 058	5 655 467	1 212
Réadaptation	218 865	49	308 300	67	501 239	107
Prétuberculose	271 582	60	236 592	52	315 864	68
Régularisations	- 151 854	- 34	- 362 559	- 79	- 171 810	- 37
Montants de rattrapage	1 302 296	288	1 035 050	225	1 372 143	294
Transfert du régime des indépendants ..	- 356 035	- 79	- 386 505	- 84	- 414 800	- 89
Total :	82 520 468	18 261	91 950 266	20 014	104 019 450	22 286
Maladies sociales :						
Cancer	1 115 269	247	986 965	215	982 058	210
Tuberculose	293 284	65	295 635	64	212 468	46
Poliomyélite	10 581	2	6 432	1	6 865	1
Maladies mentales	4 178 981	925	4 560 978	993	3 964 951	850
Affections et malformations congénitales	355 081	79	371 391	81	369 517	79
Régularisations	- 108 350	- 24	- 101 858	- 22	—	—
Montants de rattrapage	115 501	25	78 651	17	79 028	17
Total :	5 960 347	1 319	6 198 194	1 349	5 614 887	1 203
Divers et régularisations	—	—	—	—	—	—
Formation complémentaire des omnipra- ticiens	11 776	3	16 346	4	20 552	4
Conventions internationales (assurance belge)	1 317 831	292	1 823 240	397	1 470 800	315
Total « Soins de santé » :	89 810 422	19 875	99 988 046	21 764	111 125 689	23 808
Indemnités :						
Incapacité primaire	17 038 819	6 468	18 068 440	6 789	20 138 381	7 435
Supplément repos d'accouchement	571 822	621	678 125	712	765 311	770
Invalidité	19 416 502	7 027	21 994 955	7 865	25 019 528	8 782
Conventions internationales (assurance belge)	18 691	—	10 688	—	16 515	—
Décès	785 789	226	820 030	232	896 052	249
Total :	37 831 623	—	41 572 238	—	46 835 787	—
Frais d'administrat. de l'I.N.A.M.I.	525 945	117	781 700 *	170 *	1 028 200	220
Autres charges de l'I.N.A.M.I.	1 244 012	277	2 040 000 *	444 *	1 296 700	278
Frais d'administration des organismes assureurs	8 970 880	1 999	9 959 100 *	2 168 *	10 908 800	2 337
Total :	10 740 837	2 393	12 780 800 *	2 782 *	13 233 700	2 835
Effectif des titulaires « Soins de santé »	4 518 895		4 594 253		4 667 393	
Effectif des bénéficiaires :						
Incapacité primaire	2 634 143		2 661 529		2 708 590	
Supplément repos d'accouchement ...	920 580		952 287		994 103	
Invalidité	2 763 189		2 796 694		2 849 046	
Décès	3 481 754		3 531 885		3 595 137	

(1) A partir de 1975, a été transféré du système des montants comptabilisés à ceux des montants statistiques; la différence est constituée par les régularisations.

8. — Assurance obligatoire contre la Maladie et l'Invalidité (suite).

II. — Dépenses de l'Assurance Maladie-Invalidité.

B. Régime des indépendants.

NATURE DES DÉPENSES	Montants (1)					
	1976		1977		1978*	
	Total (1 000 F)	Par titulaire ou bénéficiaire (en F)	Total (1 000 F)	Par titulaire ou bénéficiaire (en F)	Total (1 000 F)	Par titulaire ou bénéficiaire (en F)
Soins de santé :						
Honoraires	115 793	164	150 818	216	184 028	265
Médicaments	486 220	689	544 517	779	597 362	862
Soins spéciaux	1 816 413	2 576	2 069 290	2 961	2 343 634	3 379
Chirurgie	484 816	688	546 943	783	599 356	864
Hospitalisation	2 440 803	3 461	2 669 956	3 821	2 832 841	4 084
Maternité	66 777	95	68 795	98	71 724	103
Soins paramédicaux	53 005	75	66 991	96	81 635	118
Réadaptation	26 773	38	33 936	48	62 513	90
Prétuberculose	2 156	3	1 877	3	3 594	5
Régularisations et divers	- 16 037	- 23	- 32 097	- 46	- 36 298	- 52
Montants de rattrapage	166 443	236	139 730	200	177 045	255
Transfert du régime général	356 035	505	386 505	553	414 800	598
Total :	5 999 197	8 507	6 647 261	9 512	7 332 234	10 571
Maladies sociales :						
Cancer	185 291	263	163 025	233	154 380	223
Tuberculose	19 253	27	20 625	30	16 530	24
Poliomyélite	1 672	2	3 015	4	506	1
Maladies mentales	607 670	862	648 622	928	564 380	813
Affections et malformations congénitales	46 349	66	48 260	69	42 856	61
Régularisations	- 15 138	- 22	- 19 017	- 27	—	—
Montants de rattrapage	13 890	20	10 331	15	10 305	15
Total :	858 987	1 218	874 862	1 252	788 957	1 137
Formation complémentaire des omnipraticiens	46	(0,07)	87	(0,12)	133	(0,19)
Total « Soins de santé » :	6 858 230	9 725	7 522 210	10 764	8 121 324	11 708
Indemnités :						
Incapacité primaire	380 985	755	363 734	737	369 515	746
Indemnité 2 ^e et 3 ^e année d'incapacité	684 018	1 296	759 738	1 465	759 932	1 459
Invalidité à partir de la 4 ^e année d'incapacité	667 422	1 265	854 954	1 649	1 043 427	2 003
Total :	1 732 425	—	1 978 426	—	2 172 874	—
Frais d'administration de l'I.N.A.M.I. ...	36 646	53	52 300 *	75 *	74 800	107
Autres charges de l'I.N.A.M.I.	212 658	310	264 100 *	378 *	176 200	253
Frais d'administration des organismes assureurs	629 098	918	682 800 *	977 *	677 700	974
Total :	878 402	1 281	999 200 *	1 430 *	928 700	1 334
Titulaires « Soins de santé »	705 181		698 848		693 632	
Bénéficiaires « Incapacité primaire » ...	504 936		493 755		495 100	
Bénéficiaires « Invalidité »	527 606		518 490		520 816	

(1) Voir note page 585.

8. — Assurance obligatoire contre la Maladie et l'Invalidité (suite).

III. — Nombre d'interventions de l'Assurance Maladie-Invalidité.

NATURE DES INTERVENTIONS	1976		1977		1978*	
	Régime général	Régime des indépendants	Régime général	Régime des indépendants	Régime général	Régime des indépendants
Consultations de médecine générale + prestations techniques médicales	76 719 549	578 936	80 137 371	671 480	86 562 237	770 082
Consultations de spécialistes	14 024 239	46 457	14 370 853	55 147	15 087 012	62 489
Prestations spéciales	52 782 922	5 689 595	59 289 976	6 278 890	68 793 839	7 033 661
Dentistes	7 926 373	20 530	8 260 022	25 230	8 424 389	28 745
Récipés magistraux	24 984 231	125 718	25 262 826	156 909	26 217 997	167 368
Spécialités pharmaceutiques	59 024 230	352 284	58 737 554	435 531	60 272 360	467 613
Interventions chirurgicales	4 307 377	233 427	4 434 508	237 258	4 680 684	246 308
<i>Total :</i>	239 768 921	7 046 947	250 493 110	7 860 445	270 038 518	8 776 266
Journées d'hospitalisation :						
Affections chirurgicales	4 283 896	674 124	4 370 706	646 563	4 445 364	616 576
Affections non chirurgicales	9 088 437	1 101 808	9 613 083	1 130 636	9 846 692	1 144 936
Maternité	908 740	89 351	905 826	84 610	921 155	83 646
Prétuberculose	910 035	1 215	873 266	1 121	519 255	1 816
Maladies sociales :						
Maladies mentales	6 582 441	1 019 742	6 570 683	992 914	5 811 905	871 980
Tuberculose	293 734	16 238	222 197	14 645	173 983	10 506
Cancer	520 169	87 430	387 958	65 783	375 532	58 362
Poliomyélite	6 029	865	4 290	1 396	2 947	280
Affections et malformations congénitales	265 059	31 166	249 725	27 654	220 470	21 458
<i>Total :</i>	22 858 540	3 021 939	23 197 734	2 965 322	22 317 303	2 809 560
Journées indemnisées :						
Incapacité primaire	29 913 621	1 213 749	28 952 145	1 087 985	30 307 413	1 066 453
Supplément repos d'accouchement	3 560 249	—	3 800 034	—	3 917 072	—
Indemnité 2 ^e et 3 ^e année d'incapacité . .	39 241 712	2 142 679	40 129 402	2 186 195	42 532 723	2 072 171
Invalidité à partir de la 4 ^e année d'incapacité		2 306 904		2 676 758		3 055 015
Cas de paiement de l'allocation funéraire	48 150	—	46 762	—	..	—

9. — Assurance mutualiste libre.

I. Nombre de sociétés mutualistes et fédérations mutualistes reconnues classées par union nationale.

(Source : Ministère de la Prévoyance sociale.)

SITUATION AU 31 DÉCEMBRE	U.N. 1	U.N. 2	U.N. 3	U.N. 4	U.N. 5	Non fédérées	Royaume
	(1)	(2)	(3)	(4)	(5)		
A. Sociétés mutualistes reconnues							
1973	849	436	96	248	183	22	1 829
1974	848	429	96	246	179	21	1 819
1975	845	415	96	245	180	22	1 803
1976	843	415	95	245	172	20	1 790
1977	845	429	95	242	170	20	1 801
1978	844	438	95	242	162	20	1 801
B. Fédérations mutualistes reconnues							
1973	37	31	28	15	12	—	123
1974	37	31	28	15	12	—	123
1975	37	31	28	15	12	—	123
1976	37	31	28	15	11	—	122
1977	37	31	28	15	11	—	122
1978	37	31	28	15	11	—	122

(1) Alliance nationale des mutualités chrétiennes.

(2) Union nationale des fédérations mutualistes neutres.

(3) Union nationale des mutualités socialistes.

(4) Ligue nationale de fédérations mutualistes libérales de Belgique.

(5) Union nationale des fédérations de mutualités professionnelles de Belgique.

II. Situation financière générale et activité des différents services.

(Source : Ministère de la Prévoyance sociale.)

SPECIFICATION	Années				
	1973	1974	1975	1976	1977
Recettes totales (1 000 F)	5 135 773	5 498 060	6 509 058	7 370 213	7 875 652
Dépenses totales (1 000 F)	4 791 698	5 287 993	6 122 261	6 682 865	6 940 051
dont prestations (1 000 F)	4 344 366	4 969 902	5 495 462	5 907 608	6 330 844
Excédent en pourcentage des recettes totales	6,69 %	3,82 %	5,94 %	9,33 %	11,88 %
A. Service primaire.					
<i>Membres effectifs :</i>					
Pour incapacité primaire	730 841	846 922	726 110	560 310	585 252
Pour indemnités diverses	1 324 480	3 423 346	3 049 504	4 890 252	4 864 750
<i>Incapacité primaire :</i>					
Recettes (1 000 F)	97 555	87 416	75 916	64 154	90 244
Dépenses (1 000 F)	128 954	81 528	80 203	87 150	86 578
<i>Indemnités diverses :</i>					
Recettes (1 000 F)	130 710	230 081	295 907	655 829	733 031
Dépenses (1 000 F)	88 379	217 295	271 176	534 892	654 148
<i>Incapacité primaire :</i>					
Membres indemnisés	33 902	37 432	25 239	21 754	20 964
Journées indemnisées	789 222	803 965	605 043	514 782	572 370
<i>Moyennes ann. par membre effectif (F).</i>					
<i>Cotisations :</i>					
Incapacité primaire	50,43	52,75	49,60	69,78	74,63
Indemnités diverses	18,70	22,07	64,60	104,06	121,30

9. — Assurance mutualiste libre (suite).

II. Situation financière générale et activité des différents services (suite).

(Source : Ministère de la Prévoyance sociale.)

SPECIFICATION	Années				
	1973	1974	1975	1976	1977
<i>Dépenses :</i>					
Incapacité primaire	176,45	96,23	110,46	155,54	147,93
Indemnités diverses	27,50	34,07	88,92	109,38	134,47
<i>Prestations :</i>					
Incapacité primaire	57,96	60,22	59,16	80,13	89,59
Indemnités diverses	18,77	20,72	53,91	85,46	106,76
B. Indemnités familiales en cas d'hospitalisation.					
<i>Membres effectifs :</i>					
Pour indemnités familiales	2 095 200	2 274 139	2 306 086	2 566 059	2 622 643
Pour indemnités diverses	1 551 869	1 028 621	885 201	2 160 146	2 179 313
Recettes (1 000 F)	116 829	113 263	137 806	153 564	166 846
Dépenses (1 000 F)	108 913	113 128	117 067	130 745	143 266
<i>Indemnités familiales en cas d'hospitalisation :</i>					
Membres indemnisés	176 862	178 106	123 427	130 102	130 337
Journées indemnisées	2 410 858	3 494 377	2 372 991	2 731 552	2 513 331
<i>Moyennes ann. par membre effectif (F).</i>					
<i>Cotisations :</i>					
Indemnités familiales	39,38	38,91	42,58	45,00	46,83
Indemnités diverses	9,56	17,23	20,40	15,87	16,47
<i>Dépenses :</i>					
Indemnités familiales	51,98	49,75	50,76	50,95	54,63
Indemnités diverses	8,86	15,43	19,57	13,67	14,95
<i>Prestations :</i>					
Indemnités familiales	45,85	45,61	46,34	47,10	48,18
Indemnités diverses	8,79	15,32	19,28	11,45	14,04
C. Soins de santé (services fédéraux) :					
Membres effectifs	351 123	346 786	344 969	343 867	343 708
Personnes à charge	566 532	565 684	554 690	553 330	550 768
Recettes (1 000 F)	2 410 915	2 610 807	3 152 464	3 743 624	4 065 855
Dépenses (1 000 F)	2 529 496	2 930 260	3 289 679	3 527 601	3 723 961
<i>Moyennes ann. par membre effectif (F).</i>					
Cotisations	4 708,34	5 430,08	6 520,58	7 656,98	8 237,88
Dépenses	7 204,01	8 449,76	9 536,16	10 258,62	10 834,67
Prestations	6 797,03	7 999,26	9 021,58	9 726,06	10 244,97
D. Services nationaux des soins de santé :					
Membres effectifs	349 626	346 367	326 092	326 531	343 628
Personnes à charge	578 948	569 180	567 425	562 303	550 212
Recettes (1 000 F)	30 842	33 391	32 566	30 103	28 692
Dépenses (1 000 F)	19 128	22 566	20 781	24 682	23 194
<i>Moyennes ann. par membre effectif (F).</i>					
Cotisations	47,53	46,61	47,79	35,01	35,87
Dépenses	54,71	65,15	63,73	71,74	67,50
Prestations	50,00	61,17	37,14	48,74	40,28

9. — Assurance mutualiste libre (suite).

II. Situation financière générale et activité des différents services (suite).

(Source : Ministère de la Prévoyance sociale.)

SPECIFICATION	Années				
	1973	1974	1975	1976	1977
E. Transport des malades :					
Membres effectifs	3 985 073	4 082 887	4 092 517	4 133 788	4 340 282
Personnes bénéficiaires	8 267 005	8 328 334	8 348 499	8 438 372	8 672 226
Recettes (1 000 F)	126 862	150 334	189 161	259 844	273 065
Dépenses (1 000 F)	129 774	152 450	187 505	214 021	240 276
<i>Moyennes ann. par membre effectif (F).</i>					
Cotisations	24,07	27,80	35,04	41,42	46,66
Dépenses	32,56	37,34	45,82	51,77	55,36
Prestations	29,42	34,69	42,65	48,66	51,99
F. Assurance contre l'invalidité (1) :					
<i>a) Service principal.</i>					
Membres effectifs	2 061 781	2 121 190	2 002 774	2 036 161	2 285 683
Recettes (1 000 F)	58 718	55 403	50 182	98 252	108 813
Dépenses (1 000 F)	49 803	29 009	48 229	173 462	118 997
<i>Moyennes ann. par membre effectif (F).</i>					
Cotisations	16,57	10,24	7,25	37,68	36,60
Dépenses	24,16	13,68	24,08	86,98	52,06
Prestations	13,00	5,57	4,99	33,93	37,25
<i>b) Service spécial.</i>					
Membres effectifs	74 256	201 085	172 570	—	—
Recettes (1 000 F)	10 798	16 877	22 369	—	—
Dépenses (1 000 F)	10 994	21 246	27 441	—	—
<i>Moyennes ann. par membre effectif (F).</i>					
Cotisations	143,96	83,46	128,67	—	—
Dépenses	148,05	105,66	159,01	—	—
Prestations	133,81	96,32	151,52	—	—
G. Service de convalescence :					
Membres effectifs	1 268 013	1 345 865	1 369 867	1 421 620	1 489 761
Personnes à charge	1 391 450	1 391 487	1 379 487	1 409 700	1 380 534
Recettes (1 000 F)	91 863	101 957	109 306	110 518	123 800
Dépenses (1 000 F)	65 900	81 260	101 314	108 332	130 659
<i>Moyennes ann. par membre effectif (F).</i>					
Cotisations	16,82	17,69	18,85	18,13	21,19
Dépenses	15,44	19,39	23,18	24,50	29,55
Prestations	13,89	17,68	21,48	22,85	27,62
H. Assurance maternelle :					
Membres effectifs	3 676 271	3 707 199	2 866 527	1 764 361	1 776 144
Recettes (1 000 F)	91 024	101 604	101 698	49 020	49 131
Dépenses (1 000 F)	95 721	89 594	150 772	44 480	42 900
<i>Moyennes ann. par membre effectif (F).</i>					
Cotisations	19,20	19,72	25,50	25,09	25,05
Dépenses	26,04	24,17	52,60	25,21	24,15
Prestations	24,05	22,14	25,93	22,16	20,91

(1) A partir de 1976, les données relatives au « service spécial » sont intégrées dans le « service principal » en ce qui concerne l'Assurance contre l'invalidité.

9. — Assurance mutualiste libre (suite).

II. Situation financière générale et activité des différents services (suite).

(Source : Ministère de la Prévoyance sociale.)

SPECIFICATION	Années				
	1973	1974	1975	1976	1977
I. Assurance décès :					
Membres effectifs	4 000 511	4 075 576	4 094 354	4 143 073	4 207 119
Personnes à charge	4 049 400	4 050 276	4 041 567	4 073 217	4 052 495
Recettes (1 000 F)	232 893	254 050	219 122	199 201	209 659
Dépenses (1 000 F)	201 435	228 458	207 577	182 556	177 057
<i>Moyennes ann. par membre effectif (F).</i>					
Cotisations	44,78	50,21	37,11	37,00	38,26
Dépenses	50,35	56,06	50,70	44,06	42,09
Prestations	45,99	51,04	47,14	40,53	37,99
J. Assurance dotale :					
Membres effectifs	3 242 093	3 293 115	3 323 626	1 469 728	1 483 175
Recettes (1 000 F)	152 827	155 383	160 491	77 040	77 989
Dépenses (1 000 F)	127 175	130 688	130 564	130 223	78 475
<i>Moyennes ann. par membre effectif (F).</i>					
Cotisations	35,71	35,82	36,10	50,41	51,25
Dépenses	39,22	39,69	39,28	88,60	52,91
Prestations	35,48	36,02	35,31	46,86	45,58
K. Assurance féminine et familiale :					
Membres effectifs	2 342 306	2 418 163	2 432 734	1 146 010	1 108 422
Recettes (1 000 F)	166 082	172 971	175 170	72 534	72 040
Dépenses (1 000 F)	143 088	150 537	152 457	95 551	78 552
<i>Moyennes ann. par membre effectif (F).</i>					
Cotisations	53,83	53,71	53,84	58,42	60,59
Dépenses	61,08	62,25	62,67	83,38	70,87
Prestations	55,80	57,75	57,54	60,39	62,19
L. Cures d'air préventives pour enfants :					
Membres effectifs	4 153 131	4 234 223	4 275 483	4 330 549	4 362 869
Enfants bénéficiaires (—18 ans)	2 413 538	2 415 752	2 411 005	2 435 484	2 445 726
Recettes (1 000 F)	336 084	358 855	443 006	424 001	436 620
Dépenses (1 000 F)	348 135	375 559	411 957	441 892	452 278
<i>Moyennes ann. par membre effectif (F).</i>					
Cotisations	31,23	31,34	31,31	38,17	40,68
Dépenses	83,82	88,70	96,35	102,04	103,67
Prestations	76,52	64,75	87,51	82,98	94,94
M. Epargne prénuptiale :					
Jeunes hommes	318 026	327 908	338 172	347 828	356 567
Jeunes filles	266 157	272 284	278 578	285 744	291 528
Recettes (1 000 F)	1 212 476	1 302 626	1 323 260	1 391 735	1 439 867
Dépenses (1 000 F)	833 182	899 956	908 217	955 032	989 710
<i>Moyennes ann. par membre effectif (F).</i>					
Cotisations	1 173,15	1 182,01	1 183,75	1 177,56	1 181,58
Dépenses	1 426,23	1 499,45	1 472,59	1 507,38	1 527,11
Prestations	1 287,60	1 332,71	1 356,27	1 363,18	1 367,60

10. — Allocations pour handicapés ⁽¹⁾.

(Source : Ministère de la Prévoyance sociale.)

BENEFICIAIRES	1977		1978	
	Nombre de bénéficiaires	Montant des allocations (1 000 F) (2)	Nombre de bénéficiaires	Montant des allocations (1 000 F) (2)
1. Allocations ordinaires (3) :				
a) complètes	45 214	3 197 467	42 290	3 261 176
b) réduites	9 612	391 961	9 702	454 369
c) en faveur des élèves	2 326	152 616	1 461	113 396
<i>Total :</i>	57 152	3 742 044	53 453	3 828 941
2. Allocations spéciales	23 781	2 306 140	25 160	2 668 076
3. Montant des arriérés payés (allocations ordinaires et spéciales) (4)	—	793 883	—	576 432
4. Allocations aux handicapés âgés (5) :				
a) allocations complémentaires	11 314	} 907 259	12 421	} 1 135 325
b) allocations de complément du revenu garanti	549		1 536	
c) allocation pour l'aide d'une tierce personne exclusivement	3 385		3 550	
<i>Total général :</i>	96 181	7 749 326	96 120	8 208 774

(1) Ce tableau fournit le nombre de bénéficiaires au 31 décembre et le montant total des allocations octroyées aux handicapés en vertu de la loi du 27 juin 1969 relative à l'octroi d'allocations aux handicapés, modifiée par la loi du 6 juillet 1973 et du 5 janvier 1976.

(2) Y compris les dépenses pour l'allocation pour l'aide d'une tierce personne.

(3) Ces allocations peuvent être : soit entières, soit réduites. En règle générale, la réduction est due au fait que les ressources à porter en compte dépassent les limites prévues par la réglementation. D'autre part, un certain nombre de réductions trouvent leur origine dans l'octroi d'un capital ou d'une rente allouée en vertu des articles 1382 et suivants du Code civil.

(4) Montant des arriérés liquidés aux nouveaux bénéficiaires ainsi qu'aux anciens bénéficiaires qui ont obtenu une majoration de leur allocation dans le courant de l'exercice.

(5) Ces allocations sont octroyées, en règle générale, aux handicapés à partir de l'âge normal de la retraite, soit à 60 ans pour les femmes et à 65 ans pour les hommes.

I. Nombre de victimes dont le droit à réparation pour incapacité de travail a été reconnu et nombre de victimes décédées.

(Source : Fonds des Maladies professionnelles.)

MALADIES PROFESSIONNELLES	Incapacité temporaire de travail		Incapacité permanente de travail	
	Reconnue pour la première fois	Nombre total des cas reconnus (1)	Reconnue pour la première fois	Nombre total des cas reconnus (1)
Maladies professionnelles provoquées par les agents chimiques suivants	121	444	22	1 097
Arsenic ou ses composés	—	—	1	2
Béryllium ou ses composés	—	—	—	2
Oxyde de carbone	1	1	—	4
Oxychlorure de carbone	—	—	—	1
Cyanures	—	—	—	—
Composés du cyanogène	1	2	1	5
Cadmium ou ses composés	—	1	3	12
Chrome ou ses composés	11	164	5	314
Mercure ou ses composés	5	11	—	10
Manganèse ou ses composés	—	1	1	1
Acide nitrique	—	—	—	1
Oxydes d'azote	—	—	1	—
Ammoniaque	1	—	—	1
Nickel ou ses composés	8	35	—	14
Plomb ou ses composés	65	113	1	312
Anhydride sulfureux	1	1	1	3
Acide sulfurique	1	2	3	5
Hydrogène sulfuré	1	1	1	1
Sulfure de carbone	—	—	1	11
Vanadium ou ses composés	—	—	—	1
Chlore	1	1	1	5
Composés inorganique du chlore	—	—	—	1
Brome	1	1	—	—
Composés inorganiques du brome	—	1	—	—
Fluor ou ses composés	—	—	—	5
Hydrocarbures aliphatiques ou alicycliques constituants de l'éther de pétrole et de l'essence, (l'éther de pétrole et l'essence sont des distillats liquides du pétrole et dont le point d'ébullition est inférieur ou égal à 200 degrés centigrades) (code 1.116)	2	32	1	156
Dérivés halogénés des hydrocarbures aliphatiques ou alicycliques	3	9	—	19
Alcools	—	1	—	—
Glycols	—	1	—	1
Cétones	1	1	—	1
Esters organiques	—	—	—	5
Acides organiques	1	1	—	1
Aldéhydes	1	4	—	1
Méthanal - Formaldéhyde	—	1	—	9
Esters de l'acide nitrique	—	—	—	1
Benzène	7	11	1	29
Homologues du benzène	2	2	—	13
Dérivés halogénés des hydrocarbures aromatiques	2	2	—	10
Phénols ou homologues	—	3	—	12
Dérivés halogénés des phénols ou homologues	—	—	—	1
Amines aromatiques ou hydrazines aromatiques	3	21	—	31
Leurs dérivés halogénés, phénoliques, nitrosés, nitrés ou sulfonés	—	—	—	5
Nitrodérivés des hydrocarbures aromatiques	—	—	—	3
Hydrocarbures aliphatiques autres que ceux visés sous le code 1.116 ci-dessus	—	6	—	11
Amines aliphatiques	—	2	—	3
Vinylbenzène-styrène	—	—	—	3
Terpènes	2	12	—	50
Maladies professionnelles non déterminées	—	—	—	21

(1) Ces colonnes mentionnent le nombre total des victimes dont l'incapacité de travail a été reconnue par le Fonds des maladies professionnelles au cours de l'exercice envisagé et des exercices précédents et qui sont toujours en incapacité de travail, partielle ou totale durant l'exercice envisagé.

11. — Cas de maladies professionnelles. — Année 1978 (suite).

I. Nombre de victimes dont le droit à réparation pour incapacité de travail a été reconnu et nombre de victimes décédées (suite).

(Source : Fonds des Maladies professionnelles.)

MALADIES PROFESSIONNELLES	Incapacité temporaire de travail suivie d'une incapacité de travail permanente	Nombre total de victimes d'incapacité de travail		Nombre de victimes décédées
		Reconnue pour la première fois	Nombre total des cas reconnus (1)	
Maladies professionnelles provoquées par les agents chimiques suivants	29	143	1 541	13
Arsenic ou ses composés	—	1	2	—
Béryllium ou ses composés	—	—	2	—
Oxyde de carbone	—	1	5	—
Oxychlorure de carbone	—	—	1	—
Cyanures	—	—	—	—
Composés du cyanogène	—	2	7	—
Cadmium ou ses composés	—	3	13	—
Chrome ou ses composés	13	16	478	1
Mercure ou ses composés	—	5	21	—
Manganèse ou ses composés	—	1	2	—
Acide nitrique	—	—	1	—
Oxydes d'azote	—	1	—	—
Ammoniaque	—	1	1	—
Nickel ou ses composés	2	8	49	—
Plomb ou ses composés	2	66	425	1
Anhydride sulfureux	—	2	4	1
Acide sulfurique	1	4	7	—
Hydrogène sulfuré	—	2	2	—
Sulfure de carbone	—	1	11	—
Vanadium ou ses composés	—	—	1	—
Chlore	—	2	6	1
Composés inorganique du chlore	—	—	1	—
Brome	—	1	1	—
Composés inorganiques du brome	—	—	1	—
Fluor ou ses composés	—	—	5	—
Hydrocarbures aliphatiques ou alicycliques constituant de l'éther de pétrole et de l'essence, (l'éther de pétrole et l'essence sont des distillats liquides du pétrole et dont le point d'ébullition est inférieur ou égal à 200 degrés centigrades) (code 1.116)	2	3	188	7
Dérivés halogénés des hydrocarbures aliphatiques ou alicycliques	—	3	28	—
Alcools	—	—	1	—
Glycols	—	—	2	—
Cétones	—	1	2	—
Esters organiques	—	—	5	—
Acides organiques	—	1	2	—
Aldéhydes	1	1	5	—
Méthanal - Formaldéhyde	1	—	10	—
Esters de l'acide nitrique	—	—	1	—
Benzène	—	8	40	2
Homologues du benzène	—	2	15	—
Dérivés halogénés des hydrocarbures aromatiques	—	2	12	—
Phénols ou homologues	—	—	15	—
Dérivés halogénés des phénols ou homologues	—	—	1	—
Amines aromatiques ou hydrazines aromatiques	4	3	52	—
Leurs dérivés halogénés, phénoliques, nitrosés, nitrés ou sulfonés	—	—	5	—
Nitrodérivés des hydrocarbures aromatiques	—	—	3	—
Hydrocarbures aliphatiques autres que ceux visés sous le code 1.116 ci-dessus	1	—	17	—
Amines aliphatiques	—	—	5	—
Vinylbenzène-styrène	—	—	3	—
Terpènes	2	2	62	—
Maladies professionnelles non déterminées	—	—	21	—

(1) Voir note page 593.

I. Nombre de victimes dont le droit à réparation pour incapacité de travail a été reconnu et nombre de victimes décédées (suite).

(Source : Fonds des Maladies professionnelles.)

MALADIES PROFESSIONNELLES	Incapacité temporaire de travail		Incapacité permanente de travail	
	reconnue pour la première fois	nombre total des cas reconnus	reconnue pour la première fois	nombre total des cas reconnus
Maladies professionnelles de la peau causées par des substances et agents chimiques non compris sous d'autres positions	122	571	3	746
Affections cutanées et cancers cutanés dus :				
— à la suie	—	2	—	6
— au goudron	2	2	—	2
— au bitume	—	—	—	1
— au brai	1	1	—	8
— aux huiles minérales	3	11	1	30
— à la paraffine brute	—	—	—	1
Affections cutanées provoquées dans le milieu professionnel par :				
— des substances non considérées sous d'autres positions	105	389	2	337
— le ciment employé dans la construction	11	165	—	346
— les bois de teck et de kamballa	—	1	—	7
— la streptomycine ou ses sels	—	—	—	4
— le disulfure de tétraméthylthiourame	—	—	—	3
— les alcaloïdes végétaux	—	—	—	1
Maladies professionnelles provoquées par l'inhalation de substances et agents non compris sous d'autres positions	—	—	1 937	55 429
Silicose	—	—	1 738	54 092
Silicose associée à la tuberculose pulmonaire	—	—	3	284
Asbestose	—	—	42	231
Asbestose associée à la tuberculose pulmonaire	—	—	—	1
Asbestose associée à un cancer du poumon	—	—	1	1
Pneumonie dues aux poussières de silicates	—	—	7	22
Affections broncho-pulmonaires dues aux poussières ou fumées d'aluminium ou de ses composés	—	—	—	4
Affections broncho-pulmonaires dues aux poussières de métaux durs	—	—	—	23
Affections broncho-pulmonaires causées par les poussières de scories Thomas	—	—	2	4
Troubles respiratoires de caractère allergique provoqués dans le milieu professionnel pour les bois de teck et de kamballa	—	—	13	45
Farinose	—	—	77	378
Maladies pulmonaires provoquées par l'inhalation de poussières de coton, de lin, de chanvre, de jute et de bagasse	—	—	54	344
Maladies professionnelles infectieuses ou parasitaires	289	402	4	65
Ankylostomiase	—	—	—	—
Anguillule de l'intestin	—	—	—	1
Paludisme	2	3	—	—
Amibiase	—	—	—	—
Autres rickettsioses	—	1	—	1
Maladies infectieuses ou parasitaires transmises à l'homme par des animaux ou débris d'animaux	4	4	—	7
Maladies du personnel s'occupant de prévention, soins, assistance à domicile ou travaux de laboratoire :				
— tuberculose	35	71	2	42
— hépatite virale	230	302	2	14
— autres maladies infectieuses	18	21	—	—
Maladies professionnelles provoquées par des agents physiques	8	12	1 092	4 164
Maladies professionnelles par des radiations ionisantes	4	5	1	15
Cataracte provoquée par le rayonnement thermique	—	1	2	7
Hypoacousie ou surdit�e provoqu�e par le bruit	1	—	734	3 031
Maladies provoqu�es par la d�ecompression d'air	—	—	—	2
Maladies ost�eo-articulaires provoqu�es par les vibrations m�ecaniques	2	6	343	1 070
Angio-neurotiques provoqu�es par les vibrations m�ecaniques	1	—	12	31
Nystagmus des mineurs	—	—	—	8
<i>Total g�en�eral :</i>	540	1 429	3 058	61 501

11. — Cas de maladies professionnelles. — Année 1978 (suite).

I. Nombre de victimes dont le droit à réparation pour incapacité de travail a été reconnu et nombre de victimes décédées (suite).

(Source : Fonds des Maladies professionnelles.)

MALADIES PROFESSIONNELLES	Incapacité temporaire de travail suivie d'une incapacité de travail permanente	Nombre total de victime d'incapacité		Nombre de victimes décédées
		reconnue pour la première fois	nombre total des cas reconnus	
Maladies professionnelles de la peau causées par des substances et agents chimiques non compris sous d'autres positions	42	125	1 317	1
Affections cutanées et cancers cutanés dus :				
— à la suie	—	—	8	—
— au goudron	—	2	4	—
— au bitume	—	—	1	—
— au brai	—	1	9	—
— aux huiles minérales	—	4	41	—
— à la paraffine brute	—	—	1	—
Affections cutanées provoquées dans le milieu professionnel par :				
— des substances non considérées sous d'autres positions	17	107	726	1
— le ciment employé dans la construction	25	11	511	—
— les bois de teck et de kamballa	—	—	8	—
— la streptomycine ou ses sels	—	—	4	—
— le disulfure de tétraméthylthiourame	—	—	3	—
— les alcaloïdes végétaux	—	—	1	—
Maladies professionnelles provoquées par l'inhalation de substances et agents non compris sous d'autres positions	—	1 937	55 429	1 347
Silicose	—	1 738	54 092	1 292
Silicose associée à la tuberculose pulmonaire	—	3	284	8
Asbestose	—	42	231	15
Asbestose associée à la tuberculose pulmonaire	—	—	1	—
Asbestose associée à un cancer du poumon	—	1	1	1
Pneumoconiose dues aux poussières de silicates	—	7	22	2
Affections broncho-pulmonaires dues aux poussières ou fumées d'aluminium ou de ses composés	—	—	4	—
Affections broncho-pulmonaires dues aux poussières de métaux durs	—	—	23	—
Affections broncho-pulmonaires causées par les poussières de scories Thomas	—	2	4	—
Troubles respiratoires de caractère allergique provoqués dans le milieu professionnel pour les bois de teck et de kamballa	—	13	45	1
Farinose	—	77	378	15
Maladies pulmonaires provoquées par l'inhalation de poussières de coton, de lin, de chanvre, de jute et de bagasse	—	54	344	13
Maladies professionnelles infectieuses ou parasitaires	3	293	467	4
Ankylostomiase	—	—	—	—
Anguillule de l'intestin	—	—	1	—
Paludisme	—	2	3	—
Amibiase	—	—	—	—
Autres rickettsioses	—	—	2	—
Maladies infectieuses ou parasitaires transmises à l'homme par des animaux ou débris d'animaux	—	4	11	—
Maladies du personnel s'occupant de prévention, soins, assistance à domicile ou travaux de laboratoire :				
— tuberculose	3	37	113	3
— hépatite virale	—	232	316	1
— autres maladies infectieuses	—	18	21	—
Maladies professionnelles provoquées par des agents physiques	—	1 100	4 176	—
Maladies professionnelles par des radiations ionisantes	—	5	20	—
Cataracte provoquée par le rayonnement thermique	—	2	8	—
Hypocousie ou surdit�e provoquée par le bruit	—	735	3 031	—
Maladies provoquées par la décompression d'air	—	—	2	—
Maladies ostéo-articulaires provoquées par les vibrations mécaniques	—	345	1 076	—
Angio-neurotiques provoquées par les vibrations mécaniques	—	13	31	—
Nystagmus des mineurs	—	—	8	—
Total général :	74	3 598	62 930	1 365

11. — Cas de maladies professionnelles. — Année 1978 (suite).

II. Nombre de journées de travail perdues, en cas d'incapacité de travail totale ou partielle, par les victimes reprises au tableau 14.I.

MALADIES PROFESSIONNELLES	Nombre de journées de travail perdues en cas d'incapacité temporaire de travail		Nombre de journées de travail perdues en cas d'incapacité permanente de travail	
	Incapacité totale	Incapacité partielle	Incapacité totale	Incapacité partielle
Maladies professionnelles provoquées par les agents chimiques suivants	20 850	143 468	11 960	319 183
Arsenic ou ses composés	—	—	—	730
Béryllium ou ses composés	—	—	—	1 460
Oxyde de carbone	—	186	365	730
Oxychlorure de carbone	—	—	—	365
Composés de cyanogène	—	—	—	365
Cadmium ou ses composés	—	—	365	3 285
Chrome ou ses composés	3 537	59 486	2 182	104 696
Mercure ou ses composés	899	3 329	37	2 883
Manganèse ou ses composés	365	—	365	67
Nickel ou ses composés	1 281	9 656	—	3 186
Plomb ou ses composés	7 206	28 314	2 349	83 198
Anhydride sulfureux	—	365	470	—
Acide sulfurique	—	120	730	975
Hydrogène sulfuré	—	—	365	—
Sulfure de carbone	—	365	—	2 555
Vanadium ou ses composés	—	—	—	365
Chlore	—	—	—	1 095
Composés inorganiques du chlore	—	—	—	365
Composés inorganiques du brome	365	—	—	—
Fluor ou ses composés	—	—	—	1 825
Hydrocarbures aliphatiques ou alicycliques constituant de l'éther de pétrole et de l'essence (l'éther de pétrole et l'essence sont des distillats liquides du pétrole et dont le point d'ébullition est inférieur ou égal à 200 degrés centigrades) (code 1.116)	1 411	14 511	1 447	48 549
Dérivés halogénés des hydrocarbures aliphatiques ou alicycliques	1 095	2 902	365	6 935
Alcools	365	—	—	—
Glycols	—	—	—	365
Cétones	—	365	—	—
Esters organiques	—	—	365	365
Aldéhydes	289	814	—	357
Méthanal (formaldéhyde)	—	1 163	—	2 122
Benzène	1 911	2 104	1 095	2 920
Homologues du benzène (les homologues du benzène sont définis par la formule C_nH_{2n-6})	730	1 825	365	4 849
Dérivés halogénés des hydrocarbures aromatiques	396	1 064	—	3 816
Phénols ou homologues	—	865	—	3 650
Dérivés halogénés des phénols ou homologues	—	—	—	365
Amines aromatiques ou hydrazines aromatiques	—	7 757	730	9 147
Leurs dérivés halogénés, phénoliques, nitrosés, nitrés ou sulfonés	—	730	—	1 460
Nitrodérivés des hydrocarbures aromatiques	—	—	—	1 095
Hydrocarbures aliphatiques autres que ceux visés sous 1.116	365	1 506	—	4 230
Amines aliphatiques	194	460	—	1 095
Vinylbenzène (styrène)	—	—	—	730
Terpènes	441	5 581	365	14 608
Maladies professionnelles non dénommées ailleurs	—	—	—	4 380

11. — Cas de maladies professionnelles. — Année 1978 (suite).

II. Nombre de journées de travail perdues, en cas d'incapacité de travail totale ou partielle, par les victimes reprises au tableau 14.I. (suite).

MALADIES PROFESSIONNELLES	Nombre total de journées de travail perdues	
	Incapacité totale	Incapacité partielle
Maladies professionnelles provoquées par les agents chimiques suivants	32 810	462 651
Arsenic ou ses composés	—	730
Béryllium ou ses composés	—	1 460
Oxyde de carbone	365	916
Oxychlorure de carbone	—	365
Composés de cyanogène	—	365
Cadmium ou ses composés	365	3 285
Chrome ou ses composés	5 719	164 182
Mercure ou ses composés	936	6 212
Manganèse ou ses composés	730	67
Nickel ou ses composés	1 281	12 842
Plomb ou ses composés	9 555	111 512
Anhydride sulfureux	470	365
Acide sulfurique	730	1 095
Hydrogène sulfuré	365	—
Sulfure de carbone	—	2 920
Vanadium ou ses composés	—	365
Chlore	—	1 095
Composés inorganiques du chlore	—	365
Composés inorganiques du brome	365	—
Fluor ou ses composés	—	1 825
Hydrocarbures aliphatiques ou alicycliques constituants de l'éther de pétrole et de l'essence (l'éther de pétrole et l'essence sont des distillats liquides du pétrole et dont le point d'ébullition est inférieur ou égal à 200 degrés centigrades) (code 1.116)	2 858	63 060
Dérivés halogénés des hydrocarbures aliphatiques ou alicycliques	1 460	9 837
Alcools	365	—
Glycols	—	365
Cétones	—	365
Esters organiques	365	365
Aldéhydes	289	1 171
Méthanal (formaldéhyde)	—	3 285
Benzène	3 006	5 024
Homologues du benzène (les homologues du benzène sont définis par la formule C_nH_{2n-6})	1 095	6 674
Dérivés halogénés des hydrocarbures aromatiques	396	4 880
Phénols ou homologues	—	4 515
Dérivés halogénés des phénols ou homologues	—	365
Amines aromatiques ou hydrazines aromatiques	730	16 904
Leurs dérivés halogénés, phénoliques, nitrosés, nitrés ou sulfonés	—	2 190
Nitrodérivés des hydrocarbures aromatiques	—	1 095
Hydrocarbures aliphatiques autres que ceux visés sous 1.116	365	5 736
Amines aliphatiques	194	1 555
Vinylbenzène (styrène)	—	730
Terpènes	806	20 189
Maladies professionnelles non dénommées ailleurs	—	4 380

11. — Cas de maladies professionnelles. — Année 1978 (suite).

II. Nombre de journées de travail perdues, en cas d'incapacité de travail totale ou partielle, par les victimes reprises au tableau 14.I. (suite).

MALADIES PROFESSIONNELLES	Nombre de journées de travail perdues en cas d'incapacité temporaire de travail		Nombre de journées de travail perdues en cas d'incapacité permanente de travail	
	Incapacité totale	Incapacité partielle	Incapacité totale	Incapacité partielle
Maladies professionnelles de la peau causées par des substances et agents non compris sous d'autres positions	13 749	163 311	4 258	214 160
Affections cutanées et cancers cutanés dus :				
— à la suie	—	730	—	1 095
— au goudron	—	365	—	730
— au bitume	—	—	—	365
— au brai	365	—	—	2 555
— aux huiles minérales	365	3 574	—	9 490
Affections cutanées provoquées dans le milieu professionnel :				
— par des substances non considérées sous d'autres positions .	9 173	111 209	2 628	115 234
— par le ciment employé dans la construction	3 846	47 251	1 630	81 041
— par les bois de teck et de kamballa	—	182	—	2 190
— par la streptomycine ou ses sels	—	—	—	730
— par le disulfure de tétraméthylthiourame	—	—	—	730
Maladies professionnelles provoquées par l'inhalation de substances et agents non compris sous d'autres positions	123	3 909	2 025 626	17 775 084
Silicose	123	2 449	1 956 231	17 414 842
Silicose associée à la tuberculose pulmonaire	—	—	36 058	47 667
Asbestose	—	—	13 336	61 738
Asbestose associée à la tuberculose pulmonaire	—	—	—	730
Pneumoconioses dues aux poussières de silicates	—	—	—	7 474
Affections broncho-pulmonaires dues aux poussières ou fumées d'aluminium ou de ses composés	—	—	—	1 095
Affections broncho-pulmonaires dues aux poussières de métaux durs	—	—	—	3 509
Affections broncho-pulmonaires causées par les poussières de scories Thomas	—	—	—	1 825
Troubles respiratoires de caractère allergique provoqués dans le milieu professionnel par les bois de teck et de kamballa	—	1 095	2 140	15 506
Farinose	—	365	6 309	117 566
Maladies pulmonaires provoquées par l'inhalation de poussières de coton, de lin, de chanvre, de jute, de sisal et de bagasse	—	—	11 552	103 132
Maladies professionnelles infectieuses et parasitaires	13 552	69 449	1 852	21 031
Paludisme	—	730	—	365
Autres rickettsioses	24	341	—	365
Maladies infectieuses ou parasitaires transmises à l'homme par des animaux ou débris d'animaux	—	1 016	365	1 460
Maladies du personnel s'occupant de prévention, soins, assistance à domicile ou travaux de laboratoire :				
— tuberculose	2 254	14 073	757	14 518
— hépatite virale	10 512	51 435	730	4 323
— autres maladies infectieuses	762	1 854	—	—
Maladies professionnelles provoquées par des agents physiques .	730	2 555	12 591	908 770
Maladies provoquées par les radiations ionisantes	—	730	—	5 110
Cataracte provoquée par le rayonnement thermique	365	—	—	2 190
Hypoacousie ou surdité provoquée par le bruit	—	365	12 591	672 457
Affections provoquées par la compression ou la décompression atmosphérique	—	—	—	365
Maladies ostéo-articulaires provoquées par les vibrations mécaniques	365	1 460	—	216 968
Maladies angio-neurotiques provoquées par les vibrations mécaniques	—	—	—	9 855
Nystagmus des mineurs	—	—	—	1 825
<i>Total général :</i>	49.004	382 692	2 056 287	19 238 228

11. — Cas de maladies professionnelles. — Année 1978 (suite).

II. Nombre de journées de travail perdues, en cas d'incapacité de travail totale ou partielle, par les victimes reprises au tableau 14.I. (suite).

MALADIES PROFESSIONNELLES	Nombre total de journées de travail perdues	
	Incapacité totale	Incapacité partielle
Maladies professionnelles de la peau causées par des substances et agents non compris sous d'autres positions	18 007	377 471
Affections cutanées et cancers cutanés dus :		
— à la suie	—	1 825
— au goudron	—	1 095
— au bitume	—	365
— au brai	365	2 555
— aux huiles minérales	365	13 064
Affections cutanées provoquées dans le milieu professionnel :		
— par des substances non considérées sous d'autres positions ..	11 801	226 443
— par le ciment employé dans la construction	5 476	128 292
— par les bois de teck et de kamballa	—	2 372
— par la streptomycine ou ses sels	—	730
— par le disulfure de tétraméthylthiourame	—	730
Maladies professionnelles provoquées par l'inhalation de substances et agents non compris sous d'autres positions	2 025 749	17 778 993
Silicose	1 956 354	17 417 291
Silicose associée à la tuberculose pulmonaire	36 058	47 667
Asbestose	13 336	61 738
Asbestose associée à la tuberculose pulmonaire	—	730
Pneumoconioses dues aux poussières de silicates	—	7 474
Affections broncho-pulmonaires dues aux poussières ou fumées d'aluminium ou de ses composés	—	1 095
Affections broncho-pulmonaires dues aux poussières de métaux durs	—	3 509
Affections broncho-pulmonaires causées par les poussières de scories Thomas	—	1 825
Troubles respiratoires de caractère allergique provoqués dans le milieu professionnel par les bois de teck et de kamballa	2 140	16 601
Farinose	6 309	117 931
Maladies pulmonaires provoquées par l'inhalation de poussières de coton, de lin, de chanvre, de jute, de sisal et de bagasse	11 552	103 132
Maladies professionnelles infectieuses et parasitaires	15 404	90 480
Paludisme	—	1 095
Autres rickettsioses	24	706
Maladies infectieuses ou parasitaires transmises à l'homme par des animaux ou débris d'animaux	365	2 476
Maladies du personnel s'occupant de prévention, soins, assistance à domicile ou travaux de laboratoire :		
— tuberculose	3 011	28 591
— hépatite virale	11 242	55 758
— autres maladies infectieuses	762	1 854
Maladies professionnelles provoquées par des agents physiques ..	13 321	911 325
Maladies provoquées par les radiations ionisantes	—	5 840
Cataracte provoquée par le rayonnement thermique	365	2 190
Hypoacousie ou surdit�e provoqu�e par le bruit	12 591	672 822
Affections provoqu�es par la compression ou la d�ecompression atmosph�erique	—	365
Maladies ost�eo-articulaires provoqu�es par les vibrations m�ecaniques	365	218 428
Maladies angio-neurotiques provoqu�es par les vibrations m�ecaniques	—	9 855
Nystagmus des mineurs	—	1 825
Total g�en�eral :	2 105 291	19 620 920

11. — Cas de maladies professionnelles. — Année 1978 (suite).

III. Ventilation par maladie, des dépenses d'assurances suivant la nature du dommage subi par la victime.

MALADIES PROFESSIONNELLES	Incapacité temporaire de travail	Incapacité permanente de travail	Indemnités aux ayants droit
Maladies professionnelles provoquées par les agents chimiques suivants	46 786 160	83 477 430	10 325 582
Arsenic ou ses composés	—	151 759	—
Béryllium (glucinium) ou ses composés	—	565 223	—
Oxyde de carbone	91 407	530 492	—
Oxychlorure de carbone	—	11 056	—
Cyanures	—	—	—
Composés du cyanogène	150 977	165 423	—
Cadmium ou ses composés	5 156	3 789 849	165 436
Chrome ou ses composés	8 268 216	16 882 997	479 516
Mercure ou ses composés	2 298 311	1 336 402	277 551
Manganèse ou ses composés	383 036	1 614 961	—
Acide nitrique	—	51 400	—
Oxydes d'azote	—	—	—
Ammoniaque	—	17 219	159 420
Nickel ou ses composés	2 342 941	679 710	—
Plomb ou ses composés	17 123 224	20 030 666	2 593 249
Anhydride sulfureux	221 208	620 692	169 867
Acide sulfurique	335 349	1 643 747	81 492
Hydrogène sulfuré	1 082 885	1 716 861	—
Sulfure de carbone	—	827 358	162 652
Vanadium ou ses composés	—	30 044	—
Chlore	41 509	893 650	321 414
Composés inorganiques du chlore	—	316 544	—
Brome	232 911	—	—
Composés inorganiques du brome	266 668	—	—
Fluor ou ses composés	—	259 000	—
Hydrocarbures aliphatiques ou alicycliques constituant de l'éther de pétrole et l'essence (l'éther de pétrole et l'essence sont des distillats liquides du pétrole et dont le point d'ébullition est inférieur ou égal à 200 degrés centigrades) (code 1.116)	1 938 417	12 579 626	1 276 881
Dérivés halogénés des hydrocarbures aliphatiques ou alicycliques	1 845 480	2 170 121	78 108
Alcools	482 124	—	—
Dérivés halogénés des alcools	—	—	—
Glycols	29 783	4 576	—
Cétones	232 277	7 396	—
Esters organiques	—	479 623	—
Acides organiques	23 330	90 958	—
Aldéhydes	437 573	16 239	—
Méthanal (formaldéhyde)	128 949	392 133	—
Esters de l'acide nitrique	—	53 360	—
Benzène	4 983 198	3 024 504	2 354 171
Homologues du benzène (les homologues du benzène sont définis par la formule C_nH_{2n-6})	362 584	744 999	1 125 169
Dérivés halogénés des hydrocarbures aromatiques	248 232	436 810	134 072
Phénols ou homologues	24 259	633 092	171 064
Dérivés halogénés des phénols ou homologues	—	37 656	—
Amines aromatiques ou hydrazines aromatiques	1 911 993	3 243 379	536 485
Leurs dérivés halogénés, phénoliques, nitrosés, nitrés ou sulfonés	—	207 764	—
Nitrodérivés des hydrocarbures aromatiques	—	106 836	—
Nitrodérivés des phénols ou de leurs homologues	—	—	103 548
Hydrocarbures aliphatiques autres que ceux visés sous 1.116	419 299	242 435	—
Amines aliphatiques	213 546	184 604	—
Vinylbenzène (styrène)	—	61 428	—
Terpènes	661 318	2 946 745	—
Maladies professionnelles non déterminées	—	3 678 093	135 487

11. — Cas de maladies professionnelles. — Année 1978 (suite).

III. Ventilation par maladie, des dépenses d'assurances suivant la nature du dommage subi par la victime (suite).

MALADIES PROFESSIONNELLES	Soins de santé	Ecartement du milieu nocif	Réadaptation professionnelle	Total
Maladies professionnelles provoquées par les agents chimiques suivants	15 323 289	20 344 933	1 964 133	178 221 527
Arsenic ou ses composés	—	—	—	151 759
Béryllium (glucinium) ou ses composés	334	—	—	565 557
Oxyde de carbone	74 545	—	—	696 444
Oxychlorure de carbone	—	—	—	11 056
Cyanures	12 809	—	—	12 809
Composés du cyanogène	12 923	187 304	—	516 627
Cadmium ou ses composés	96 396	126 570	—	4 183 407
Chrome ou ses composés	1 164 621	274 343	—	27 069 693
Mercuré ou ses composés	292 236	355 625	—	4 560 125
Manganèse ou ses composés	164 098	—	—	2 162 095
Acide nitrique	—	—	—	51 400
Oxydes d'azote	1 304	18 320	—	19 624
Ammoniaque	40 729	70 217	—	287 585
Nickel ou ses composés	151 656	191 988	687 494	4 053 789
Plomb ou ses composés	5 625 563	16 147 192	1 171 233	62 691 127
Anhydride sulfureux	544 733	—	—	1 556 500
Acide sulfurique	70 040	—	—	2 130 628
Hydrogène sulfuré	16 502	—	—	2 816 248
Sulfure de carbone	929 737	—	—	1 919 747
Vanadium ou ses composés	6 408	117 972	—	154 424
Chlore	480 065	—	—	1 736 638
Composés inorganiques du chlore	8 337	22 630	—	347 511
Brome	103 256	—	—	336 167
Composés inorganiques du brome	25 481	70 137	—	362 286
Fluor ou ses composés	22 720	—	—	281 720
Hydrocarbures aliphatiques ou alicycliques constituants de l'éther de pétrole et l'essence (l'éther de pétrole et l'essence sont des distillats liquides du pétrole et dont le point d'ébullition est inférieur ou égal à 200 degrés centigrades) (code 1.116)	959 609	446 188	—	17 200 721
Dérivés halogénés des hydrocarbures aliphatiques ou alicycliques	154 976	158 639	—	4 407 324
Alcools	6 875	—	—	488 999
Dérivés halogénés des alcools	790	—	—	790
Glycols	—	—	—	34 359
Cétones	2 416	90 581	—	332 670
Esters organiques	154 903	155 876	2 206	792 608
Acides organiques	—	245 762	—	360 050
Aldéhydes	6 825	—	—	460 637
Méthanal (formaldéhyde)	107 331	—	—	628 413
Esters de l'acide nitrique	—	—	—	53 360
Benzène	1 456 267	365 526	103 200	12 286 866
Homologues du benzène (les homologues du benzène sont définis par la formule C_nH_{2n-6})	844 586	162 280	—	3 239 618
Dérivés halogénés des hydrocarbures aromatiques	33 178	368 531	—	1 220 823
Phénols ou homologues	39 714	150 150	—	1 018 279
Dérivés halogénés des phénols ou homologues	—	—	—	37 656
Amines aromatiques ou hydrazines aromatiques	735 616	—	—	6 427 473
Leurs dérivés halogénés, phénoliques, nitrosés, nitrés ou sulfonés	19 405	—	—	227 169
Nitrodérivés des hydrocarbures aromatiques	1 098	—	—	107 934
Nitrodérivés des phénols ou de leurs homologues	—	—	—	103 548
Hydrocarbures aliphatiques autres que ceux visés sous 1.116	22 243	249 955	—	933 932
Amines aliphatiques	72 388	—	—	470 538
Vinylbenzène (styrène)	—	—	—	61 428
Terpènes	167 020	—	—	3 775 083
Maladies professionnelles non déterminées	693 556	369 147	—	4 876 283

11. — Cas de maladies professionnelles. — Année 1978 (suite).

III. Ventilation par maladie, des dépenses d'assurances suivant la nature du dommage subi par la victime (suite).

MALADIES PROFESSIONNELLES	Incapacité temporaire de travail	Incapacité permanente de travail	Indemnités aux ayants droit
Maladies professionnelles de la peau causées par des substances et agents non compris sous d'autres positions	43 853 982	46 058 026	1 510 995
Affections cutanées et cancers cutanés dus :			
— à la suie	443 162	767 836	179 072
— au goudron	50 502	65 424	119 824
— au bitume	—	71 080	—
— au brai	805 043	844 418	64 115
— aux huiles minérales	637 635	1 015 303	—
— à la paraffine ou aux composés de la paraffine	—	1 783	—
Affections cutanées provoquées dans le milieu professionnel :			
— par des substances non considérées sous d'autres positions ..	28 862 549	18 894 237	1 147 984
— par le ciment employé dans la construction	13 045 585	23 668 034	—
— par les bois de teck et de kamballa	9 506	219 244	—
— par la streptomycine ou ses sels	—	352 830	—
— par les disulfures de tétraméthylthiourame	—	143 969	—
— par les alcaloïdes végétaux	—	13 868	—
Maladies professionnelles provoquées par l'inhalation de substances et agents non compris sous d'autres positions	—	9 377 560 051	1 241 724 851
Silicose	—	9 099 756 401	1 204 698 674
Silicose associée à la tuberculose pulmonaire	—	88 525 211	21 567 174
Asbestose	—	55 601 737	9 718 793
Asbestose associée à la tuberculose pulmonaire	—	352 125	66 140
Asbestose associée à un cancer du poumon	—	104 584	242 382
Pneumoconioses dues aux poussières de silicates	—	5 368 720	647 866
Affections broncho-pulmonaires dues aux poussières ou fumées d'aluminium ou de ses composés	—	1 232 684	—
Affections broncho-pulmonaires dues aux poussières de métaux durs	—	2 720 161	—
Affections broncho-pulmonaires causées par les poussières de scories Thomas	—	914 778	—
Troubles respiratoires de caractère allergique provoqués dans le milieu professionnel par les bois de teck et de kamballa	—	9 566 879	262 921
Farinose	—	52 410 346	2 156 054
Maladies pulmonaires provoquées par l'inhalation de poussières de coton, de lin, de chanvre, de jute, de sisal et de bagasse	—	61 006 425	2 364 847
Maladies professionnelles infectieuses et parasitaires	49 708 921	8 370 064	2 566 718
Ankylostomiase	—	—	—
Anguillule de l'intestin	—	25 207	—
Paludisme	199 620	—	—
Amibiase	—	—	179 072
Autres rickettsioses	139 647	21 900	—
Maladies infectieuses ou parasitaires transmises à l'homme par des animaux ou débris d'animaux	319 515	976 366	520 635
Tétanos	—	—	—
Maladie du personnel s'occupant de prévention, soins, assistance à domicile ou travaux de laboratoire :			
— tuberculose	13 214 292	5 483 638	537 863
— hépatite virale	32 771 865	1 862 953	963 105
— autres maladies	3 063 982	—	366 043
Maladies professionnelles provoquées par des agents physiques ..	2 646 626	592 195 780	1 769 633
Maladies provoquées par les radiations ionisantes	1 195 137	1 035 544	1 769 633
Cataracte provoqué par le rayonnement thermique	14 307	2 305 454	—
Hypoacousie ou surdit�e provoqu�e par le bruit	—	428 446 520	—
Affections provoqu�es par la compression atmosph�erique	—	272 958	—
Maladie ost�eo-articulaire provoqu�e par des vibrations m�ecaniques ..	1 437 182	154 193 340	—
Angio-neurotiques provoqu�es par les vibrations m�ecaniques	—	4 772 378	—
Nystagmus des mineurs	—	1 169 586	—
Total g�en�eral :	142 995 689	10 107 661 351	1 257 897 779

11. — Cas de maladies professionnelles. — Année 1978 (suite).

III. Ventilation par maladie, des dépenses d'assurances suivant la nature du dommage subi par la victime (suite).

MALADIES PROFESSIONNELLES	Soins de santé	Ecartement du milieu nocif	Réadaptation professionnelle	Total
Maladies professionnelles de la peau causées par des substances et agents non compris sous d'autres positions	3 873 949	8 771 560	838 690	104 907 202
Affections cutanées et cancers cutanés dus :				
— à la suie	16 405	93 018	—	1 499 493
— au goudron	2 081	—	—	237 831
— au bitume	6 107	—	—	77 187
— au brai	75 785	113 688	—	1 903 049
— aux huiles minérales	56 935	2 314 345	—	4 024 218
— à la paraffine ou aux composés de la paraffine	405	—	—	2 188
Affections cutanées provoquées dans le milieu professionnel :				
— par des substances non considérées sous d'autres positions ..	2 403 218	6 145 367	706 275	58 159 630
— par le ciment employé dans la construction	1 270 544	105 142	132 415	38 221 720
— par les bois de teck et de kamballa	34 979	—	—	263 729
— par la streptomycine ou ses sels	—	—	—	352 830
— par les disulfures de tétraméthylthiourame	2 799	—	—	146 768
— par les alcaloïdes végétaux	4 691	—	—	18 559
Maladies professionnelles provoquées par l'inhalation de substances et agents non compris sous d'autres positions	864 716 078	2 288 165	395 620	11 486 684 765
Silicose	828 465 473	832 708	92 817	11 133 846 073
Silicose associée à la tuberculose pulmonaire	14 112 182	—	—	124 204 567
Asbestose	4 365 727	91 724	—	69 777 981
Asbestose associée à la tuberculose pulmonaire	87 254	—	—	505 519
Asbestose associée à un cancer du poumon	184 922	—	—	531 888
Pneumoconioses dues aux poussières de silicates	506 084	—	—	6 522 670
Affections broncho-pulmonaires dues aux poussières ou fumées d'aluminium ou de ses composés	387 578	—	—	1 620 262
Affections broncho-pulmonaires dues aux poussières de métaux durs	120 200	37 006	—	2 877 367
Affections broncho-pulmonaires causées par les poussières de scories Thomas	18 985	—	—	933 763
Troubles respiratoires de caractère allergique provoqués dans le milieu professionnel par les bois de teck et de kamballa	980 369	167 076	—	10 977 245
Farinose	7 194 286	664 842	121 257	62 546 785
Maladies pulmonaires provoquées par l'inhalation de poussières de coton, de lin, de chanvre, de jute, de sisal et de bagasse	8 293 018	494 809	181 546	72 340 645
Maladies professionnelles infectieuses et parasitaires	8 557 577	21 636 233	—	90 839 513
Ankylostomiase	—	—	—	—
Anguillule de l'intestin	22 246	—	—	47 453
Paludisme	271 367	27 697	—	498 684
Amibiase	23 526	78 154	—	280 752
Autres rickettsioses	248 062	499 070	—	908 679
Maladies infectieuses ou parasitaires transmises à l'homme par des animaux ou débris d'animaux	109 250	106 796	—	2 032 562
Tétanos	974	—	—	974
Maladie du personnel s'occupant de prévention, soins, assistance à domicile ou travaux de laboratoire :				
— tuberculose	3 931 597	48 036	—	23 215 426
— hépatite virale	3 620 493	4 351 461	—	43 569 877
— autres maladies	330 062	16 525 019	—	20 285 106
Maladies professionnelles provoquées par des agents physiques ..	20 467 606	7 386 577	1 248 524	625 714 746
Maladies provoquées par les radiations ionisantes	1 115 970	1 828 499	—	6 944 783
Cataracte provoqué par le rayonnement thermique	27 822	—	—	2 347 583
Hypocousie ou surdité provoquée par le bruit	10 992 830	3 906 107	1 248 524	444 593 981
Affections provoquées par la compression atmosphérique	7 441	—	—	280 399
Maladie ostéo-articulaire provoquée par des vibrations mécaniques ..	8 147 104	1 651 971	—	165 429 597
Angio-neurotiques provoquées par les vibrations mécaniques	169 818	—	—	4 942 196
Nystagmus des mineurs	6 621	—	—	1 176 207
<i>Total général :</i>	912 938 499	60 427 468	4 446 967	12 499 210 082

(1) Y sont inclus 12.842.329 F de soins de santé déboursés à titre provisionnel.

IV. Indemnités attribuées aux ayants droit. — Nombre de victimes dont le décès est ou non en rapport avec la maladie professionnelle.

MALADIES PROFESSIONNELLES	Nombre de décès en rapport avec la maladie professionnelle (1)	Nombre de décès sans aucun rapport avec la maladie professionnelle	Nombre total de décès en rapport avec la maladie professionnelle (2)
Maladies professionnelles provoquées par les agents chimiques suivants	13	31	113
Cadmium ou ses composés	—	—	1
Chrome ou ses composés	1	1	4
Mercure ou ses composés	—	—	3
Acide nitrique	—	—	—
Ammoniaque	—	—	1
Plomb ou ses composés	1	2	34
Anhydride sulfureux	1	—	2
Acide sulfurique	1	—	1
Sulfure de carbone	—	—	1
Chlore	—	—	1
Hydrocarbures aliphatiques ou alicycliques constituant de l'éther de pétrole et de l'essence (l'éther de pétrole et de l'essence sont des distillats liquides du pétrole et dont le point d'ébullition est inférieur ou égal à 200 degrés centigrades)	7	1	14
Dérivés halogénés des hydrocarbures aliphatiques ou alicycliques	—	—	1
Benzène ou ses homologues	2	6	39
Dérivés halogénés des hydrocarbures aromatiques	—	—	1
Phénols ou homologues	—	—	2
Amines aromatiques ou hydrazines aromatiques	—	—	5
Nitrodérivés des phénols ou de leurs homologues	—	—	1
Terpènes	—	—	—
Maladies professionnelles non déterminées	—	21	2
Maladies professionnelles de la peau causées par des substances et agents non compris sous d'autres positions	1	19	12
Affections cutanées et cancers cutanés dus :			
— à la suie	—	—	1
— au goudron	—	2	1
— au brai	—	—	1
Affections cutanées provoquées dans le milieu professionnel :			
— par des substances non considérées sous d'autres positions .	1	17	9
— par le ciment de construction	—	—	—
Maladies professionnelles provoquées par l'inhalation de substances et agents non compris sous d'autres positions	1 347	943	10 613
Silicose	1 292	933	10 278
Silicose associée à la tuberculose pulmonaire	8	2	206
Asbestose	15	2	83
Asbestose associée à la tuberculose pulmonaire	—	—	1
Asbestose associée à un cancer du poumon	1	—	1
Pneumoconioses dues aux poussières de silicates	2	—	4
Affections broncho-pulmonaires dues aux poussières de métaux durs	—	—	—
Troubles respiratoires de caractère allergique provoqués dans le milieu professionnel par les bois de teck et de kamballa	1	—	3
Farinose	15	4	15
Maladies pulmonaires provoquées par l'inhalation de poussières de coton, de lin, de chanvre, de jute, de sisal et de bagasse	13	2	22
Maladies professionnelles infectieuses ou parasitaires	4	—	17
Amibiase	—	—	1
Maladies infectieuses ou parasitaires transmises à l'homme par des animaux ou débris d'animaux	—	—	7
Maladies du personnel s'occupant de prévention, soins, assistance à domicile ou travaux de laboratoire :			
— tuberculose	3	—	2
— hépatite virale	1	—	6
— autres maladies professionnelles	—	—	1
Maladies professionnelles provoquées par des agents physiques .	—	—	9
Maladies provoquées par les radiations ionisantes	—	—	9
Affections provoquées par la compression ou la décompression atmosphérique	—	—	—
Total général :	1 365	993	10 764

(1) Il s'agit du nombre des victimes décédées des suites d'une maladie professionnelle au cours de l'exercice envisagé, et dont le décès a entraîné l'attribution d'indemnités aux ayants droit.

(2) Dans cette colonne figure le nombre total des victimes décédées des suites d'une maladie professionnelle et dont les ayants droit sont toujours indemnisés par le Fonds des maladies professionnelles au cours de l'exercice considéré.

12. — Accidents de travail : Résultats globaux.

ANNÉES	Entreprises assurées				Nombre total des accidents	Total général des charges (1 000 F)	Charge moyenne par accident (F)	Charges financières en % des salaires assurés
	Nombre	Nombre d'unités assurées	Journées de travail	Salaires assurés (1 000 F)				
1. Ouvriers								
1951	135 192	1 292 236	387 670 838	67 575 454	318 738	1 135 015	3 561	1,68
1952	133 787	1 261 668	378 500 491	70 415 005	373 396	1 890 660	5 063	2,69
1953	135 351	1 264 555	379 366 609	71 331 336	382 118	1 926 769	5 042	2,70
1954	136 542	1 271 359	381 407 589	72 958 012	379 410	1 833 157	4 832	2,51
1955	137 319	1 315 584	394 675 432	78 566 938	412 655	2 075 623	5 030	2,64
1959	137 064	1 189 866	356 959 892	88 186 695	338 507	2 151 783	6 357	2,44
1960 (1)	141 109	1 204 249	361 274 834	95 080 062	342 044	—	—	—
1961 (1)	140 964	1 227 011	368 103 346	99 438 753	371 803	—	—	—
1962	142 185	1 274 628	382 308 730	107 199 936	368 581	2 507 584	6 803	2,34
1963 (1)	142 879	1 342 719	402 815 700	—	372 785	—	—	—
1964 (1)	144 644	1 302 918	390 728 531	—	383 345	—	—	—
1967 (1)	142 910	1 163 291	348 987 300	—	304 790	—	—	—
1968	144 507	1 273 227	381 968 100	171 635 090	286 743	3 454 088	12 046	2,01
1969	144 654	1 313 310	393 993 000	218 595 132	309 959	3 768 557	12 158	1,72
1970	143 223	1 264 346	379 303 800	204 943 115	319 042	4 181 928	13 108	2,04
1971	133 945	1 385 770	415 731 000	232 249 551	295 892	4 175 432	14 111	1,80
1972	138 132	1 162 763	348 828 900	246 716 923	289 557	5 284 323	18 250	2,14
1973	141 599	1 290 943	363 282 900	290 194 172	292 872	6 215 524	21 223	2,14
1974	138 467	1 165 502	349 650 600	339 755 790	292 306	6 942 903	23 752	2,04
1975	137 155	1 076 460	322 938 000	374 306 118	257 582	7 430 815	28 848	1,99
2. Employés								
1951	40 866	362 578	108 773 305	20 259 106	8 219	46 777	5 691	0,23
1952	41 848	387 878	116 363 549	26 571 080	9 034	76 765	8 497	0,29
1953	43 163	395 428	118 628 097	27 705 535	9 933	89 707	9 031	0,32
1954	44 326	396 589	118 976 703	29 061 820	10 634	82 185	7 729	0,28
1955	44 766	402 626	120 787 918	30 780 312	11 525	117 901	10 230	0,38
1959	49 099	458 246	137 473 920	39 050 264	13 573	119 056	8 771	0,30
1960 (1)	50 860	470 705	141 211 770	41 544 844	14 265	—	—	—
1961 (1)	52 338	485 582	145 674 584	44 404 808	15 582	—	—	—
1962	53 926	503 728	150 892 068	47 461 219	16 376	156 859	9 579	0,33
1963 (1)	55 190	564 883	169 464 900	—	20 586	—	—	—
1964 (1)	57 430	568 189	170 172 404	—	19 666	—	—	—
1967 (1)	60 716	571 265	171 379 500	—	19 678	—	—	—
1968	62 591	650 250	195 075 000	96 350 929	19 674	292 502	14 867	0,30
1969	65 091	671 524	201 457 200	107 052 008	20 322	310 696	15 289	0,29
1970	65 999	702 900	210 870 000	113 119 937	21 310	368 339	17 285	0,33
1971	66 376	731 013	219 309 900	119 242 209	21 506	328 196	15 261	0,28
1972	71 088	730 627	219 188 100	152 093 349	22 623	526 893	23 290	0,35
1973	73 430	772 319	231 695 700	181 390 420	23 685	605 740	25 575	0,33
1974	76 388	788 831	236 649 300	212 112 018	23 101	679 851	29 430	0,32
1975	78 942	798 467	239 540 100	252 136 128	25 448	767 766	30 170	0,30

(1) La statistique a été établie sans tenir compte des charges financières.

12. — Accidents de travail : Résultats globaux (suite).

ANNÉES	Sans suite		Incapacité temporaire			Incapacité permanente				Cas de mort			
	Nombre d'accidents	Frais médicaux et pharmaceutiq. Réserves (1) (2) (1 000 F)	Nombre d'accidents	Allocations journalières (1 000 F)	Frais médicaux et pharmaceutiq. Réserves (2) (1 000 F)	Nombre d'accidents	Allocations journalières (1 000 F)	Frais médicaux et pharmaceutiques (1 000 F)	Capitaux correspondants. Réserves (2) (1 000 F)	Nombre de cas	Allocations journalières (1 000 F)	Frais médicaux, pharmaceutiques et funéraires (1 000 F)	Capitaux constitués et versés. Réserves (2) (1 000 F)
1951	91 786	21 300	220 297	237 790	106 537	6 231	89 953	51 711	512 671	424	638	3 038	111 375
1952	87 823	26 162	278 671	502 226	147 475	6 453	152 825	59 998	828 790	449	774	3 926	168 484
1953	86 682	26 237	288 593	524 769	157 103	6 389	157 211	64 693	798 921	454	888	3 965	192 983
1954	89 287	26 741	283 469	515 141	170 106	6 274	146 833	65 253	744 015	380	685	3 930	160 454
1955	92 617	28 277	312 776	593 152	193 771	6 888	179 776	74 906	848 427	374	1 222	4 300	151 789
1959	81 860	29 567	249 455	573 878	204 188	6 865	184 502	91 369	911 762	327	902	3 444	152 170
1960	87 651	—	247 246	—	—	6 841	—	—	—	306	—	—	—
1961	106 619	—	257 715	—	—	7 101	—	—	—	368	—	—	—
1962	101 044	37 553	260 110	668 532	244 462	7 085	228 020	116 533	1 022 681	342	287	4 577	184 941
1963	103 919	—	261 770	—	—	6 729	—	—	—	367	—	—	—
1964	104 715	—	271 150	—	—	7 137	—	—	—	343	—	—	—
1967	92 594	—	203 668	—	—	8 199	—	—	—	329	—	—	—
1968	84 918	58 129	195 498	818 215	538 202	6 023	248 567	144 333	1 406 120	304	409	4 813	235 300
1969	92 285	51 211	210 078	892 449	431 898	7 313	312 483	170 500	1 682 855	283	351	5 388	221 422
1970	92 126	51 619	219 000	1 010 838	446 196	7 602	339 879	178 187	1 868 035	314	1 120	6 958	279 096
1971	80 699	46 238	208 192	1 035 382	473 040	6 773	336 595	168 183	1 888 723	228	502	5 444	221 324
1972	79 905	50 260	202 261	1 355 430	578 118	7 134	431 085	201 240	2 338 199	257	984	8 592	320 415
1973	75 214	58 639	209 515	1 567 178	531 263	7 903	531 574	245 827	2 932 346	240	939	7 577	340 179
1974	71 063	59 557	213 605	1 834 134	566 417	7 398	599 825	281 192	3 224 773	240	1 593	9 756	365 656
1975	65 619	66 636	185 591	1 970 621	576 882	6 142	668 462	352 063	3 316 714	230	2 815	14 061	462 560

1. Ouvriers

2. Employés

1951	4 675	1 631	3 318	6 085	3 059	197	3 321	2 131	21 226	29	2	161	9 160
1952	5 019	2 296	3 760	11 282	4 281	236	6 901	2 973	38 418	19	1	190	10 423
1953	5 601	2 506	4 021	11 879	4 650	283	8 235	3 565	42 947	28	—	240	15 684
1954	6 126	3 000	4 225	12 790	5 074	264	7 028	3 608	42 492	19	8	198	7 986
1955	6 499	3 263	4 696	15 560	6 254	284	10 713	4 944	47 267	46	26	576	29 298
1959	7 836	4 389	5 386	17 518	7 458	326	10 907	5 949	57 133	25	18	361	15 322
1960	8 098	—	5 762	—	—	366	—	—	—	39	—	—	—
1961	8 691	—	6 218	—	—	341	—	—	—	62	—	—	—
1962	9 204	5 436	6 722	23 666	10 611	415	14 874	7 615	74 511	35	4	455	19 687
1963	11 067	—	9 102	—	—	389	—	—	—	28	—	—	—
1964	11 598	—	7 639	—	—	389	—	—	—	40	—	—	—
1967	11 041	—	7 984	—	—	570	—	—	—	83	—	—	—
1968	10 964	10 001	8 191	45858	50 310	473	18 431	9 904	114 017	46	129	711	43 142
1969	11 067	8 799	8 626	46 036	24 722	587	26 802	12 912	153 023	42	98	643	37 661
1970	11 401	9 296	9 135	47 280	23 885	719	30 031	15 322	187 838	55	102	1 451	53 134
1971	10 935	7 980	9 970	52 295	21 780	557	23 629	9 913	159 667	44	82	767	52 083
1972	11 338	9 290	10 527	78 704	31 468	714	40 439	17 951	281 151	44	176	1 431	66 283
1973	11 148	11 237	11 756	98 204	40 901	729	49 831	20 725	307 515	52	353	1 672	75 302
1974	10 377	12 058	11 922	114 951	42 591	765	57 606	29 045	362 926	37	288	1 378	59 009
1975	11 918	15 985	12 755	145 780	48 712	740	66 866	36 552	394 769	35	106	1 951	57 044

(1) Y compris les allocations pour heures perdues.

(2) A partir de l'année 1968, suite à une modification de la méthode statistique, le relevé des charges financières se fait avant l'expiration du délai légal de révision. C'est pourquoi un poste supplémentaire « Réserves » a été prévu.

13. — Chômage : résultats généraux.

MOYENNES MENSUELLES ET MOIS	Demandeurs d'emploi chômeurs complets indemnisés inscrits à la fin du mois			Moyenne journalière des chômeurs partiels		
	Hommes	Femmes	Total	Hommes	Femmes	Total
(× 1 000)						
1966	43,3	18,2	61,5	28,1	7,6	35,7
1967	58,3	27,0	85,3	32,5	13,4	45,9
1968	68,7	34,0	102,7	30,9	9,1	40,0
1969	53,1	32,2	85,3	28,6	6,6	35,3
1970	42,4	28,9	71,3	23,4	8,1	31,5
1971	42,4	28,5	70,9	29,7	7,3	37,0
1972	51,8	35,0	86,8	25,6	8,6	34,2
1973	48,6	43,1	91,7	23,9	8,2	32,1
1974	49,8	54,9	104,7	27,1	12,3	39,4
1975	85,2	92,2	177,4	59,5	23,0	82,5
1976	98,3	130,2	228,5	42,9	15,6	58,5
Janvier	108,0	121,2	229,2	93,9	19,8	113,7
Février	105,6	120,6	226,2	105,7	17,9	123,6
Mars	100,2	121,2	221,4	55,2	14,4	69,6
Avril	97,2	122,9	220,1	30,1	15,2	45,2
Mai	94,1	122,8	216,9	25,0	14,8	39,8
Juin	91,8	123,3	215,1	17,6	11,1	28,7
Juillet	94,4	130,1	224,5	13,0	6,4	19,4
Août	92,3	130,8	223,1	12,9	9,7	22,6
Septembre	90,6	132,4	223,0	23,8	13,3	37,1
Octobre	93,3	137,4	230,7	30,6	16,2	46,8
Novembre	103,3	148,0	251,3	35,9	20,5	56,4
Décembre	108,5	152,1	260,6	71,5	27,5	99,0
1977	106,2	157,9	264,2	47,8	21,2	69,0
Janvier	110,7	154,4	265,2	75,7	28,9	104,7
Février	107,0	152,9	259,9	67,4	21,8	89,2
Mars	103,2	152,4	255,6	48,7	19,8	68,5
Avril	101,5	151,0	252,6	47,4	22,5	70,0
Mai	100,5	150,7	251,2	41,1	23,1	64,2
Juin	97,2	149,4	246,6	37,2	19,7	56,8
Juillet	101,5	157,7	259,2	20,2	10,1	30,3
Août	100,9	157,6	258,5	31,8	17,9	49,7
Septembre	102,1	158,3	260,4	37,6	17,8	55,4
Octobre	108,8	163,7	272,6	46,0	21,4	67,5
Novembre	119,7	173,0	292,7	57,6	25,8	83,4
Décembre	121,9	174,4	296,3	63,7	25,3	89,0
1978	111,2	170,9	282,1	48,1	21,3	69,4
Janvier	124,7	174,7	299,4	76,1	27,0	103,1
Février	120,5	170,3	290,8	99,7	29,7	129,4
Mars	115,2	168,9	284,1	55,9	24,4	80,3
Avril	112,8	167,5	280,3	45,8	25,8	71,6
Mai	109,9	166,8	276,7	44,9	25,1	70,0
Juin	102,2	162,5	264,7	34,5	18,9	53,4
Juillet	104,0	168,8	272,8	19,7	9,4	29,1
Août	101,9	168,6	270,5	24,6	12,7	37,3
Septembre	100,9	167,7	268,6	31,7	16,6	48,3
Octobre	107,1	172,8	279,9	35,6	18,0	53,6
Novembre	116,3	180,8	297,1	45,4	20,9	66,3
Décembre	119,1	181,8	300,9	67,6	28,3	95,9

MOYENNES MENSUELLES ET MOIS	Pourcentage de chômage						Dépenses pour allocations de chômage		
	Chômage complet (1)			Chômage partiel (2)			Total	Moyenne journalière	
	Hommes	Femmes	Total	Hommes	Femmes	Total			
	(× 1 000 000 F)								
1966	2,6	2,9	2,7	1,7	1,3	1,6	3 983,2	12,8	
1967	3,5	4,3	3,7	1,9	2,2	2,0	5 943,9	18,7	
1968	4,1	5,4	4,5	1,9	1,5	1,7	6 690,3	21,4	
1969	3,2	5,0	3,7	1,7	1,0	1,5	6 074,6	19,5	
1970	2,5	4,3	3,0	1,4	1,2	1,3	5 340,2	17,2	
1971	2,4	3,9	2,9	1,7	1,0	1,5	6 169,9	19,7	
1972	3,0	4,5	3,4	1,5	1,1	1,4	9 751,6	31,2	
1973	2,7	5,2	3,5	1,4	1,1	1,3	11 110,6	35,5	
1974	2,8	6,4	4,0	1,5	1,5	1,5	15 057,1	48,1	
1975	4,8	10,8	6,7	3,3	2,6	3,1	34 279,8	109,5	
1976	5,5	14,8	8,6	2,4	1,7	2,2	44 728,8	142,4	
Janvier	6,1	13,8	8,6	5,3	2,2	4,2	4 810,3	178,2	
Février	5,9	13,7	8,5	6,0	2,0	4,6	4 694,4	195,6	
Mars	5,6	13,8	8,3	3,1	1,6	2,6	4 113,5	152,4	
Avril	5,4	14,0	8,3	1,7	1,7	1,7	3 601,1	138,5	
Mai	5,3	14,0	8,1	1,4	1,6	1,5	3 317,7	127,6	
Juin	5,1	14,0	8,1	1,0	1,2	1,1	3 176,6	122,2	
Juillet	5,3	14,8	8,4	0,7	0,7	0,7	2 235,6	82,8	
Août	5,2	14,9	8,4	0,7	1,1	0,8	3 219,0	123,8	
Septembre	5,1	15,1	8,4	1,3	1,5	1,4	3 366,9	129,5	
Octobre	5,2	15,6	8,7	1,7	1,8	1,7	3 479,2	133,8	
Novembre	5,8	16,8	9,4	2,0	2,2	2,1	3 767,4	144,9	
Décembre	6,1	17,3	9,8	4,0	3,0	3,7	4 946,9	183,2	
1977	6,0	17,3	9,8	2,7	2,2	2,6	52 697,0	168,9(3)	
Janvier	6,2	17,6	9,9	4,3	3,1	3,9	5 599,3	215,4	
Février	6,0	17,4	9,7	3,8	2,3	3,3	4 715,4	196,5	
Mars	5,8	17,3	9,6	2,8	2,1	2,5	4 557,9	168,8	
Avril	5,7	17,2	9,5	2,7	2,4	2,6	4 146,5	159,5	
Mai	5,6	17,1	9,4	2,3	2,5	2,4	4 101,3	157,7	
Juin	5,4	17,0	9,3	2,1	2,1	2,1	3 808,6	146,5	
Juillet	5,7	17,3	9,7	1,2	1,1	1,1	2 670,3	102,7	
Août	5,7	17,3	9,6	1,8	1,9	1,8	4 027,6	149,2	
Septembre	5,8	17,4	9,7	2,1	1,9	2,1	4 097,3	157,6	
Octobre	6,1	18,0	10,1	2,6	2,3	2,5	4 191,9	161,2	
Novembre	6,7	19,0	10,9	3,3	2,7	3,1	4 913,6	188,9	
Décembre	6,9	19,1	11,0	3,6	2,7	3,3	5 867,3	225,6	
1978	6,3	18,1	10,4	2,8	2,2	2,6	60 050,9	192,5	
Janvier	7,0	19,2	11,1	4,4	2,8	3,8	6 239,0	240,0	
Février	6,8	18,7	10,8	5,7	3,1	4,8	6 298,0	262,4	
Mars	6,5	18,5	10,6	3,2	2,5	3,0	5 421,0	200,8	
Avril	6,4	18,4	10,4	2,6	2,7	2,6	4 832,0	193,3	
Mai	6,2	18,3	10,3	2,6	2,6	2,6	4 793,0	177,5	
Juin	5,8	17,2	9,8	2,0	2,0	2,0	4 537,0	174,5	
Juillet	5,9	17,9	10,1	1,1	1,0	1,1	3 587,5	138,0	
Août	5,8	17,9	10,0	1,4	1,3	1,4	4 324,0	160,2	
Septembre	5,7	17,8	9,9	1,8	1,7	1,8	4 434,4	170,6	
Octobre	6,1	18,3	10,4	2,0	1,9	2,0	4 468,5	171,9	
Novembre	6,6	19,2	11,0	2,6	2,2	2,4	4 876,7	187,6	
Décembre	6,8	19,3	11,1	3,9	2,9	3,5	6 239,8	240,0	

(1) Base : Demandeurs d'emploi chômeurs complets indemnisés inscrits en fin de mois en % du nombre d'assurés contre le chômage.

(2) Base : Moyenne journalière du nombre de chômeurs partiels contrôlés en % du nombre des assurés contre le chômage.

(3) Il s'agit des dépenses annoncées par les organismes de paiement qui, en partie, devront être vérifiées et sont, par conséquent, susceptibles de modification. A noter que les dépenses sont arrondies par mois; à partir de juin 1970, il s'agit du mois civil.

(4) A noter que les dépenses pour les prépensionnés ne sont pas comprises. Ces montants s'élèvent à 10 458,7 millions de francs. Les dépenses totales (=dépenses pour chômeurs ordinaires+prépensionnés) font 70 509,6 millions de francs.

14. — Chômage complet par groupe de professions ⁽¹⁾

Moyenne mensuelle des demandeurs d'emploi chômeurs complets indemnisés inscrits en fin de mois

GROUPES DE PROFESSIONS	1977			1978		
	Hommes	Femmes	Total	Hommes	Femmes	Total
Employés	19 643	54 729	74 372	19 711	59 159	78 870
Artistes	986	1 329	2 315	1 007	1 437	2 444
Agriculteurs	683	179	862	656	204	860
Chasseurs, forestiers	114	1	115	104	—	104
Pêcheurs	184	2	186	155	1	156
Mineurs	1 248	4	1 252	1 417	4	1 421
Carriers	232	5	237	220	5	225
Travailleurs des transports et des communications ..	5 651	1 015	6 666	5 992	1 086	7 078
Fileurs, tisseurs, tricoteurs	2 321	7 375	9 696	2 628	8 267	10 895
Tailleurs, coupeurs, fourreurs	939	25 293	26 232	946	28 186	29 132
Coupeurs de cuir, monteurs en chaussures, maroquiniers	482	2 406	2 888	432	2 438	2 870
Conducteurs de fours, lamineurs, tréfileurs, mouleurs	1 588	314	1 902	1 939	315	2 254
Mécaniciens, outilleurs, plombiers, soudeurs	15 247	4 490	19 737	16 729	4 613	21 342
Electriciens	3 599	5 840	9 439	3 761	6 263	10 024
Travailleurs du diamant	608	319	927	427	305	732
Charpentiers, menuisiers, ébénistes	4 806	904	5 710	5 846	1 076	6 922
Peintres et colleurs de papiers peints	1 877	110	1 987	1 797	113	1 910
Maçons, carreleurs, plafonneurs	9 878	8	9 886	11 764	16	11 780
Compositeurs, typographes	1 451	1 140	2 591	1 269	1 154	2 423
Potiers, conducteurs de fours, formeurs de verre ..	1 102	1 812	2 914	1 164	1 749	2 913
Meuniers, boulangers, brasseurs	1 734	2 299	4 033	1 944	2 497	4 441
Travailleurs de la chimie	638	572	1 210	717	651	1 368
Ouvriers en tabac	34	1 840	1 874	29	1 917	1 946
Ouvriers à la production non classés ailleurs	878	2 445	3 323	969	2 515	3 484
Emballeurs et travailleurs assimilés	323	7 999	8 322	336	8 667	9 003
Conducteurs de machines fixes et d'appareils d'exca- vation et de levage	1 691	31	1 722	1 901	34	1 935
Dockers et manutentionnaires	3 405	3 853	7 258	3 491	4 129	7 620
Manœuvres ordinaires	21 358	9 263	30 621	19 954	9 069	29 023
Cuisiniers, femmes de chambre, garçons de salle, serveurs	2 083	6 447	8 530	2 340	7 223	9 563
Autres travailleurs spécialisés dans les services	1 504	15 973	17 477	1 594	17 832	19 426
Total :	106 287	157 997	264 284	111 239	170 925	282 164

(1) A partir du mois de mai 1964, la répartition selon la profession des demandeurs d'emploi inscrits dans les services de placement de l'Office national de l'Emploi se fait sur base de la « Classification internationale type des professions » (C.I.T.P.), publiée par le Bureau international du Travail qui a été légèrement adaptée aux besoins des services de placement belges. Il n'est pas possible d'établir une comparabilité entre les données établies à partir du mois de mai 1964 et celles antérieures à celui-ci étant donné que la classification C.I.T.P. groupe les professions selon la nature du travail exécuté par le demandeur d'emploi, tandis que la répartition précédente était basée sur l'activité de l'établissement où ces personnes étaient occupées en dernier lieu.

15. — Chômage complet par bureau régional.

Moyenne mensuelle des demandeurs d'emploi chômeurs complets indemnisés inscrits en fin de mois.

BUREAUX REGIONAUX ET PROVINCES	1977			1978		
	Hommes	Femmes	Total	Hommes	Femmes	Total
Anvers	7 468	8 533	16 001	7 565	9 036	16 601
Malines	2 595	4 686	7 281	2 793	4 976	7 769
Turnhout	3 890	9 841	13 731	3 944	10 810	14 754
Boom	610	2 043	2 653	670	1 814	2 484
Bruxelles	17 459	20 880	38 339	18 658	21 756	40 414
Louvain	3 476	7 079	10 555	3 703	7 711	11 414
Nivelles	1 840	2 812	4 652	1 911	3 047	4 958
Charleroi	6 350	7 990	14 340	6 779	8 751	15 530
Mons	4 158	5 974	10 132	4 224	6 576	10 800
La Louvière	3 209	5 204	8 413	3 815	5 835	9 650
Mouscron	971	1 496	2 467	1 174	1 709	2 883
Tournai	2 433	2 881	5 314	2 316	2 953	5 269
Huy	1 551	1 973	3 524	1 428	2 030	3 458
Liège	12 810	16 664	29 474	12 657	17 239	29 896
Verviers	2 401	3 390	5 791	2 429	3 801	6 230
Hasselt	5 606	14 734	20 340	5 331	15 993	21 324
Tongres	2 114	3 939	6 053	1 976	4 090	6 066
Arlon	1 371	1 533	2 904	1 896	1 646	3 542
Namur	3 124	3 892	7 016	3 363	4 600	7 963
Alost	3 441	5 188	8 629	3 735	5 829	9 564
Termonde	2 033	3 063	5 096	2 006	3 344	5 350
Gand	5 380	7 458	12 838	6 138	8 333	14 471
Audenarde	702	1 188	1 890	842	1 454	2 296
St-Nicolas	1 945	2 650	4 595	1 945	2 689	4 634
Bruges	2 813	3 351	6 164	2 672	3 568	6 240
Ypres	1 135	1 252	2 387	1 195	1 534	2 729
Courtrai	1 503	2 735	4 238	1 905	3 408	5 313
Ostende	2 636	2 882	5 518	2 735	3 314	6 049
Roulers	1 263	2 686	3 949	1 434	3 079	4 513
Total :	106 287	157 997	264 284	111 239	170 925	282 164

16. — Moyenne journalière des chômeurs partiels par bureau régional.

BUREAUX REGIONAUX ET PROVINCES	1977			1978		
	Hommes	Femmes	Total	Hommes	Femmes	Total
Anvers	4 795	846	5 641	4 682	796	5 478
Malines	1 287	632	1 919	1 644	740	2 384
Turnhout	3 473	1 238	4 711	4 293	1 074	5 367
Boom	367	166	533	464	154	618
Bruxelles	3 078	1 930	5 008	5 554	3 530	9 084
Louvain	918	966	1 884	618	526	1 144
Nivelles	1 782	196	1 978	2 156	201	2 357
Charleroi	4 652	406	5 058	2 332	348	2 680
Mons	918	231	1 149	827	230	1 057
La Louvière	1 739	510	2 249	1 699	462	2 161
Mouscron	683	566	1 249	757	621	1 378
Tournai	1 140	556	1 696	1 155	681	1 836
Huy	429	53	482	334	49	383
Liège	3 626	982	4 608	2 632	771	3 403
Verviers	1 769	453	2 222	1 963	487	2 450
Hasselt	1 564	977	2 541	1 526	907	2 433
Tongres	678	175	853	576	241	817
Arlon	1 901	106	2 007	1 507	127	1 634
Namur	684	193	877	672	164	836
Alost	862	1 708	2 570	883	1 679	2 562
Termonde	1 050	1 015	2 065	1 129	1 037	2 166
Gand	2 713	1 508	4 221	2 768	1 331	4 099
Audenarde	849	890	1 739	1 001	875	1 876
St-Nicolas	1 328	970	2 298	1 167	846	2 013
Bruges	938	690	1 628	1 193	456	1 649
Ypres	1 068	485	1 553	1 108	509	1 617
Courtrai	1 916	1 310	3 226	1 570	1 130	2 700
Ostende	627	437	1 064	736	432	1 168
Roulers	980	968	1 948	1 176	892	2 068
<i>Total :</i>	47 814	21 163	68 977	48 122	21 296	69 418

17. — Chômeurs complets indemnisés par âge ⁽¹⁾.

CLASSES D'AGES	Au 30-6-1976		Au 30-6-1977		Au 30-6-1978		Au 30-6-1979	
	Chiffres absolus	%	Chiffres absolus	%	Chiffres absolus	%	Chiffres absolus	%
Hommes								
Moins de 20 ans	7 340	8,0	7 441	7,6	8 106	7,9	7 574	7,5
De 20 à — 25 ans	15 259	16,6	16 209	16,7	18 404	18,0	17 734	17,6
De 25 à — 30 ans	9 706	10,6	10 718	11,0	12 757	12,5	12 065	12,0
De 30 à — 35 ans	6 105	6,6	7 347	7,5	8 761	8,6	8 648	8,6
De 35 à — 40 ans	5 791	6,3	6 297	6,5	7 123	7,0	6 831	6,8
De 40 à — 45 ans	6 774	7,4	7 193	7,4	8 094	7,9	7 864	7,8
De 45 à — 50 ans	7 837	8,5	8 589	8,8	9 836	9,6	9 644	9,6
De 50 à — 55 ans	9 075	9,9	9 975	10,3	10 939	10,7	11 119	11,1
De 55 à — 60 ans	9 953	8,7	9 782	11,1	12 081	11,8	13 995	13,9
De 60 à 65 ans	15 976	17,4	13 706	14,1	6 126	6,0	5 191	5,1
Total :	91 816	100,0	97 257	100,0	102 227	100,0	100 665	100,0
Femmes								
Moins de 20 ans	13 012	10,5	13 795	9,2	13 816	8,5	13 779	7,9
De 20 à — 25 ans	33 958	27,5	40 831	27,3	44 000	27,1	46 361	26,4
De 25 à — 30 ans	22 811	18,5	29 404	19,7	34 156	21,0	37 384	21,3
De 30 à — 35 ans	11 549	9,4	16 123	10,8	20 254	12,5	23 651	13,5
De 35 à — 40 ans	8 703	7,0	10 347	6,9	11 421	7,0	12 615	7,2
De 40 à — 45 ans	8 585	7,0	9 925	6,7	11 072	6,8	12 187	6,9
De 45 à — 50 ans	8 869	7,2	10 606	7,1	11 952	7,4	12 624	7,2
De 50 à — 55 ans	8 848	7,2	10 040	6,7	11 094	6,8	11 886	6,8
De 55 à — 60 ans	6 998	5,7	8 332	5,6	4 687	2,9	5 146	2,8
De 60 à 65 ans	—	—	—	—	—	—	—	—
Total :	123 333	100,0	149 403	100,0	162 452	100,0	175 633	100,0

(1) A partir de 1970 : non compris les chômeurs occupés par les Pouvoirs publics.

18. — Chômeurs complets indemnisés par durée de chômage ⁽¹⁾.

Durée de chômage	Au 30-6-1976		Au 30-6-1977		Au 30-6-1978		Au 30-6-1979	
	Chiffres absolus	%	Chiffres absolus	%	Chiffres absolus	%	Chiffres absolus	%
Hommes								
Moins de 3 mois	22 696	24,7	23 769	24,4	24 763	24,2	22 415	22,3
De 3 à — 6 mois	12 693	13,8	12 957	13,3	14 180	13,9	12 069	12,0
De 6 à — 12 mois	19 573	21,3	17 422	17,9	20 654	20,2	19 237	19,1
De 12 à — 24 mois	17 042	18,6	17 086	17,6	16 715	16,4	17 832	17,7
De 24 mois et plus	19 812	21,6	26 023	26,8	25 915	25,3	29 112	28,9
Total :	91 816	100,0	97 257	100,0	102 227	100,0	100 665	100,0
Femmes								
Moins de 3 mois	20 121	16,3	19 608	13,1	18 959	11,7	20 042	11,4
De 3 à — 6 mois	16 055	13,0	15 293	10,2	14 510	8,9	14 937	8,5
De 6 à — 12 mois	29 679	24,1	28 892	19,4	27 641	17,0	27 430	15,6
De 12 à — 24 mois	30 547	24,8	39 296	26,3	36 973	22,8	33 979	19,4
De 24 mois et plus	26 931	21,8	46 314	31,0	64 369	39,6	79 245	45,1
Total :	123 333	100,0	149 403	100,0	162 452	100,0	175 633	100,0

(1) A partir de 1970 : non compris les chômeurs occupés par les Pouvoirs publics.

19. — Nombre d'assujettis à l'assurance-chômage au 30 juin 1978.

BRANCHES D'ACTIVITE	Assujettis O.N.S.S. - F.N.R.O.M. (1)		Chômeurs complets O.N.E.M. (2)		Frontaliers (3)		Total		
	Hommes	Femmes	Hommes	Femmes	Hommes	Femmes	Hommes	Femmes	Total
Agriculture	8 015	1 268	1 219	359	98	26	9 332	1 653	10 985
Forêt - Chasse	1 323	39	140	19	—	—	1 463	58	1 521
Pêche	1 099	11	179	8	—	—	1 278	19	1 297
Mines	23 237	112	3 335	107	144	—	26 716	219	26 935
Pierre	6 194	376	590	100	36	—	6 820	476	7 296
Alimentation	68 800	23 226	6 474	10 542	1 305	1 734	76 579	35 502	112 081
Tabac	2 762	4 797	111	2 287	452	540	3 325	7 624	10 949
Textile	42 554	33 373	4 793	11 268	3 024	2 693	50 371	47 334	97 705
Vêtement	7 317	48 624	1 056	23 528	199	359	8 572	72 511	81 083
Chaussure	1 489	2 124	280	1 711	76	85	1 845	3 920	5 765
Bois	37 235	6 324	3 315	2 470	367	75	40 917	8 869	49 786
Papier	14 900	5 448	1 207	2 310	517	212	16 624	7 970	24 594
Livre	24 987	8 853	1 851	2 299	203	187	27 041	11 339	38 380
Cuir et Peaux	2 212	1 757	476	1 092	336	104	3 024	2 953	5 977
Caoutchouc	6 163	1 396	499	584	385	85	7 047	2 065	9 112
Chimie	64 659	14 976	3 244	4 929	817	114	68 720	20 019	88 739
Céramique - Briqueterie - Ci- ment	33 751	3 032	1 780	1 308	1 164	117	36 695	4 457	41 152
Verre	16 108	2 690	898	1 395	276	39	17 282	4 124	21 406
Métallurgie	92 425	3 876	3 593	653	4 189	82	100 207	4 611	104 818
Fabrications métalliques	280 250	58 695	18 613	17 088	6 846	2 044	305 709	77 827	383 536
Diamant	6 699	1 941	883	1 685	—	—	7 582	3 626	11 208
Industries manufacturières di- verses	12 234	6 108	606	359	—	—	12 840	6 467	19 307
Construction	235 291	8 016	30 852	1 837	1 459	42	267 602	9 895	277 497
Electricité - Eau - Gaz	21 667	1 585	325	96	53	—	22 045	1 681	23 726
Commerce	183 783	143 458	8 674	26 949	590	626	193 047	171 033	364 080
Banques - Assurances	113 886	79 653	943	2 067	775	307	115 604	82 027	197 631
Transport et Communications	98 239	19 789	4 741	2 024	552	64	103 532	21 877	125 409
Hôtels - Restaurants	23 215	24 519	2 375	4 955	371	426	25 961	29 900	55 861
Services	155 171	274 066	11 897	34 660	1 267	1 554	168 335	310 280	478 615
Activités mal désignées, incon- nues ou nulles	8 114	3 542	7 933	15 492	233	119	16 280	19 153	35 433
Total :	1 593 779	783 674	122 882	174 181	25 734	11 634	1 742 395	969 489	2 711 884

(1) Non compris les travailleurs assujettis à certains secteurs de la Sécurité sociale autres que l'assurance-chômage.

(2) Chômeurs complets au 30.6.1978 y compris les chômeurs occupés par les Pouvoirs publics.

(3) Situation en 1978 (France - Pays-Bas - Allemagne - Luxembourg).

20. — Offres d'emploi reçues et placements effectués, par bureau régional et par sexe. — Année 1978.

(Source : Office national de l'Emploi.)

BUREAUX REGIONAUX ET PROVINCES	Offres d'emploi reçues*	Placements effectués		
		Hommes	Femmes	Total
Anvers	15 001	8 770	2 847	11 617
Malines	3 451	1 480	1 947	3 427
Turnhout	5 120	3 060	1 647	4 734
Boom	945	537	280	817
Bruxelles	26 710	12 197	6 124	18 321
Louvain	2 796	2 455	1 368	3 823
Nivelles	3 005	1 723	991	2 714
Charleroi	4 486	2 891	1 944	4 835
Mons	2 892	2 228	1 336	3 564
La Louvière	4 560	3 222	2 105	5 327
Mouscron	1 560	756	709	1 465
Tournai	3 428	2 348	1 726	4 074
Huy	1 681	1 425	822	2 247
Liège	8 756	5 730	2 949	8 679
Verviers	3 255	1 946	1 260	3 206
Hasselt	7 482	3 924	2 464	6 388
Tongres	2 266	1 232	730	1 962
Arlon	3 668	1 880	1 111	2 991
Namur	3 163	1 523	1 040	2 563
Alost	3 172	1 932	1 349	3 281
Termonde	2 359	1 617	1 051	2 668
Gand	10 086	5 987	3 107	9 094
Audenarde	2 228	1 644	1 145	2 789
St-Nicolas	2 421	1 363	1 089	2 452
Bruges	13 619	7 480	6 198	13 678
Ypres	1 710	1 102	554	1 656
Courtrai	5 568	2 603	1 986	4 589
Ostende	9 786	4 842	4 895	9 737
Roulers	3 584	1 887	1 373	3 260
<i>Total :</i>	158 758	89 784	56 174	145 958

* Suite à la loi anticrise du 4 août 1978 (*Moniteur* du 17 août 1978), titre V, les répartitions des offres d'emploi ne sont plus présentées selon le sexe.

21. — Placements effectués par groupe de profession et par sexe. (1)

(Source : Office national de l'Emploi).

GROUPES DE PROFESSIONS	1977			1978		
	Hommes	Femmes	Total	Hommes	Femmes	Total
Employés	8 245	15 252	23 497	14 985	26 784	41 769
Artistes	121	89	210	265	378	643
Agriculteurs	495	26	521	709	30	739
Chasseurs, forestiers	44	—	44	59	2	61
Pêcheurs	1 446	—	1 446	1 696	—	1 696
Mineurs	628	1	629	249	—	249
Carriers	55	—	55	76	—	76
Travailleurs des transports et des communications ..	2 541	137	2 678	3 038	232	3 270
Fileurs, tisseurs, tricoteurs	1 046	909	1 955	1 326	838	2 164
Tailleurs, coupeurs, fourreurs	244	4 219	4 463	259	4 990	5 249
Coupeurs de cuir, monteurs en chaussures, maroqui- niers	128	151	279	150	185	335
Conducteurs de fours, lamineurs, tréfileurs, mouleurs	830	7	837	903	25	928
Mécaniciens, outilleurs, plombiers, soudeurs	8 457	234	8 691	11 089	450	11 539
Electriciens	2 335	444	2 779	3 255	640	3 895
Travailleurs du diamant	118	47	165	83	44	127
Charpentiers, menuisiers, ébénistes	4 749	71	4 820	5 459	78	5 537
Peintres et colleurs de papiers peints	1 706	2	1 708	2 061	25	2 086
Maçons, carreleurs, plafonneurs	7 122	5	7 127	8 458	2	8 460
Compositeurs, typographes	540	126	666	708	156	864
Potiers, conducteurs de fours, formeurs de verre ..	353	70	423	418	60	478
Meuniers, boulangers, brasseurs	1 299	837	2 136	1 534	733	2 267
Travailleurs de la chimie	604	114	718	427	97	524
Ouvriers en tabac	8	107	115	11	156	167
Ouvriers à la production non classés ailleurs	477	190	667	454	189	643
Emballeurs et travailleurs assimilés	196	1 405	1 601	234	1 472	1 706
Conducteurs de machines fixes et d'appareils d'exca- vation et de levage	638	—	638	749	1	750
Dockers et manutentionnaires	1 893	393	2 286	2 142	482	2 624
Manœuvres ordinaires	8 102	803	8 905	10 946	958	11 904
Cuisiniers, femmes de chambre, garçons de salle, serveurs	17 368	11 940	29 308	16 834	12 562	29 396
Autres travailleurs spécialisés dans les services	1 190	3 931	5 121	1 207	4 605	5 812
<i>Total :</i>	72 978	41 510	114 488	89 784	56 174	145 958

(1) Voir note page 610.

22. — Grèves⁽¹⁾.

I. Durée.

DUREE	1972 (2)	1973 (3)	1974	1975 (5)	1976 (6)	1977	1978
Grèves :							
moins de 2 jours	59	47	49	46	73	56	48
de 2 à 5 jours	62	47	87	98	92	71	58
de 6 à 10 »	27	36	45	28	50	34	30
de 11 à 20 »	17	18	37	40	32	27	33
de 21 à 30 »	13	15	11	12	14	15	15
de 31 à 40 »	5	3	4	9	11	9	4
de 41 à 50 »	5	2	2	4	1	5	2
de 51 à 60 »	1	2	—	4	3	2	—
de 61 à 70 »	2	2	—	—	2	—	—
de 71 à 80 »	—	—	—	1	—	1	2
de 81 jours et plus	—	—	—	1	3	—	3
Total :	191	172	235	243	281	220	195
Grévistes :							
moins de 2 jours	37 406	19 279	7 520	23 387	37 821	18 777	8 814
de 2 à 5 jours	15 306	12 736	18 740	34 079	32 172	24 598	16 321
de 6 à 10 »	8 040	8 697	11 193	16 833	19 535	5 132	34 681
de 11 à 20 »	1 983	5 036	13 406	7 198	8 881	8 707	18 920
de 21 à 30 »	1 715	12 746	3 123	2 002	833	2 940	10 130
de 31 à 40 »	1 081	2 462	1 488	1 364	6 394	2 112	1 575
de 41 à 50 »	703	95	277	502	18	2 014	123
de 51 à 60 »	25	124	—	354	162	56	—
de 61 à 70 »	363	1 106	—	—	44	—	—
de 71 à 80 »	—	—	—	3	—	1 425	84
de 81 jours et plus	—	—	—	79	794	—	165
Total :	66 622	62 281	55 747	85 801	106 654	65 761	90 813

II. Nombre de grévistes par province.

PROVINCES	1972 (2)	1973 (3)	1974 (4)	1975 (5)	1976 (6)	1977	1978
Anvers	6 734	6 013	4 666	6 244	8 038	2 935	11 225
Brabant	8 835	2 785	6 087	9 003	4 446	3 873	10 749
Hainaut	31 849	17 049	18 121	26 505	37 553	21 681	22 844
Liège	7 315	20 039	8 034	20 595	33 052	25 825	30 986
Limbourg	2 351	5 472	7 094	1 335	5 378	2 421	8 487
Luxembourg	24	501	—	109	1 050	1 799	30
Namur	1 184	637	774	1 361	1 837	949	1 411
Flandre orientale	5 562	3 533	3 604	4 730	10 500	2 761	4 536
Flandre occidentale	2 768	6 252	7 367	15 919	4 800	3 517	545
Royaume :	66 622	62 281	55 747	85 801	106 654	65 761	90 813

(1) Ces résultats représentent le nombre total de journées perdues des grèves débutées au cours de l'année, même celles dont la cessation a lieu l'année suivante. Ceci explique la différence dans les chiffres publiés présentement et ceux des séries chronologiques habituelles au « Bulletin de Statistique ».

(2) Non compris la grève qui a touché une grande partie du secteur de la distribution des produits pétroliers au cours des mois de février et mars 1972.

(3) Non compris les grèves suivantes :

a) grève générale de solidarité du 27 août 1973, dans la région Mons-Borinage (\pm 25 000 journées perdues);

b) grève des bateliers du 2 au 22 mai 1973 (\pm 4 500 grévistes) pour protester contre leurs conditions de travail;

c) grève des dockers aux ports d'Anvers et de Gand du 6 avril au 4 juin 1973 (\pm 1 800 grévistes);

d) grève générale dans le secteur pétrolier du 15 au 25 janv. 1973 (\pm 5 000 grévistes).

(4) Chiffres rectifiés.

(5) Non compris les grèves suivantes :

a) grève générale des indépendants du 11 juin 1975;

b) grève générale du 3.3.1975 au 15.3.1975 dans le secteur pétrolier (\pm 3 711 grévistes).

(6) Non compris les grèves suivantes :

a) grève de solidarité dans le secteur pétrolier du 20.2 au 30.3.1976 (\pm 3 103 grévistes);

b) grève générale dans les secteurs du gaz et de l'électricité du 14.5 au 25.5.1976 (\pm 18 138 grévistes);

c) grève des transports en commun urbains du 17.5 au 18.5.1976 (\pm 4 927 grévistes).

III.a. Motifs des grèves.

Année 1977.

MOTIFS	Nombre de conflits	Nombre d'établissements intéressés	Nombre de grévistes	Nombre de chômeurs forcés	Nombre de journées de travail perdues
A. Grèves de longue durée (2 jours et plus)	164	164	46 984	5 395	642 219
1. <i>Problèmes de salaires</i>	87	87	27 564	4 429	462 515
— pour obtenir une augmentation de salaire	84	84	27 444	4 425	461 063
— pour obtenir une modification de la méthode de calcul du salaire	1	1	90	—	855
— pour protester contre les conditions de paiement	2	2	30	4	597
2. <i>Problèmes de primes</i>	10	10	1 109	15	23 069
— pour obtenir l'instauration	3	3	364	—	16 694
— pour obtenir une augmentation	3	3	142	15	1 372
— pour le maintien	2	2	182	—	2 421
— pour protester contre la suppression	1	1	30	—	1 020
— pour protester contre les conditions de paiement	1	1	391	—	1 562
3. <i>Problèmes d'allocations sociales</i>	1	1	19	—	1 000
— pour obtenir l'instauration	1	1	19	—	1 000
4. <i>Problèmes de compensation</i>	1	1	42	11	1 007
— pour obtenir une modification de la méthode de calcul	1	1	42	11	1 007
5. <i>Problèmes des conditions de travail</i>	4	4	887	9	7 441
— pour obtenir une réduction de la durée du travail	1	1	163	1	2 132
— pour protester contre les conditions de travail imposées	3	3	724	8	5 309
6. <i>Problèmes d'emploi</i>	36	36	6 265	458	83 758
Pour protester contre :					
— le licenciement	14	14	2 006	182	11 174
— la menace de licenciement	15	15	3 220	36	62 665
— le déplacement du personnel	1	1	63	232	3 688
— la menace de déplacement du personnel	2	2	585	8	1 186
— la fermeture de l'entreprise	2	2	167	—	1 675
— la menace de fermeture	1	1	75	—	2 550
— le transfert de travail à des tiers	1	1	149	—	821
7. <i>Grève de solidarité</i>	4	4	5 346	226	13 948
8. <i>Autres problèmes</i>	21	21	5 752	247	49 480
B. Grèves de courte durée (moins de 2 jours)	56	56	18 777	3 061	22 017
1. <i>Problèmes de salaires</i>	12	12	955	1 375	2 859
2. <i>Problèmes de primes</i>	4	4	341	—	336
3. <i>Problèmes de compensation</i>	1	1	62	—	62
4. <i>Problèmes de conditions de travail</i>	5	5	1 624	289	1 913
5. <i>Problèmes d'emploi</i>	15	15	8 426	1 357	9 840
6. <i>Grève de solidarité</i>	3	3	2 478	—	2 120
7. <i>Grève en signe de deuil</i>	1	1	215	—	263
8. <i>Autres problèmes</i>	15	15	4 676	40	4 624
Total :	220	220	65 761	8 456	664 236

22. — Grèves (suite).

III.b. Motifs des grèves (suite).

Année 1978.

MOTIFS	Nombre de conflits	Nombre d'établissements concernés	Nombre de grévistes	Nombre de chômeurs forcés	Nombre de journées de travail perdues
A. Grèves de longue durée (2 jours et plus)	147	174	81 999	10 197	992 442
1. <i>Problèmes de salaires</i>	38	38	10 339	8 215	109 435
— pour obtenir une augmentation de salaire	37	37	10 324	7 304	106 657
— pour obtenir une modification de la méthode de calcul du salaire	1	1	15	911	2 778
2. <i>Problèmes de primes</i>	6	6	1 196	—	28 341
— pour obtenir l'instauration	2	2	576	—	17 800
— pour obtenir une augmentation	2	2	353	—	8 481
— pour obtenir une modification de la méthode de calcul ...	1	1	157	—	1 730
— pour protester contre les conditions de paiement	1	1	110	—	330
3. <i>Problèmes des conditions de travail</i>	20	20	7 464	589	100 350
— pour obtenir une réduction de la durée du travail	8	8	6 064	42	84 652
— pour obtenir une modification de la durée du travail	1	1	52	—	416
— pour protester contre une modification de la durée du travail	2	2	611	—	3 526
— pour protester contre les conditions de travail imposées ...	9	9	737	547	11 756
4. <i>Problèmes d'emploi</i>	29	29	2 106	13	38 825
— pour obtenir un reclassement du personnel	1	1	125	—	200
Pour protester contre :					
— le licenciement	13	13	709	3	7 022
— la menace de licenciement (pour obtenir la garantie de l'emploi)	6	6	374	—	5 284
— le déplacement du personnel	1	1	182	—	2 373
— la fermeture de l'entreprise	4	4	305	—	18 320
— la menace de fermeture	1	1	176	—	5 110
— les modalités de recrutement du personnel	1	1	13	—	52
— le transfert de travail à des tiers	1	1	122	—	244
— la menace de mise en chômage	1	1	100	10	220
5. <i>Grève de solidarité</i>	4	4	543	61	6 377
6. <i>Autres problèmes</i>	17	17	8 267	104	48 807
7. <i>Problèmes de C.C.T.</i>	33	60	52 084	1 215	660 307
B. Grèves de courte durée (moins de 2 jours)	48	51	8 814	693	10 047
1. <i>Problèmes de salaires</i>	9	10	1 883	172	2 425
2. <i>Problèmes de conditions de travail</i>	9	9	2 177	4	2 181
3. <i>Problèmes d'emploi</i>	10	10	1 261	172	1 619
4. <i>Grève de solidarité</i>	6	7	1 468	—	1 468
5. <i>Autres problèmes</i>	11	11	1 832	—	1 816
6. <i>Problèmes de C.C.T.</i>	3	4	193	345	538
<i>Total :</i>	195	225	90 813	10 890	1 002 489

IV.a. — Répartition des grèves par groupe d'activités.
Année 1977.

GROUPES D'ACTIVITES	Nombre de conflits	Nombre d'établissements intéressés	Nombre de grévistes	Nombre de chômeurs forcés	Nombre de journées de travail du secteur privé (en milliers d'unités) (1)	Nombre de journées de travail perdues
Energie et eau	7	7	1 645	1 608	14 539,4	27 222
Extraction et transformation minéraux non énergétiques et dérivés - Industrie chimique	49	49	9 653	3 041	65 293,0	186 679
Extraction et préparation minerais métalliques - Production et première transformation métaux	15	15	5 449	2 516	26 806,8	140 235
Extraction minéraux autres que métalliques et énergétiques; tourbières	9	9	1 220	185	1 778,6	23 948
Industrie des produits minéraux non métalliques (excepté verre)	6	6	847	—	10 042,9	6 026
Industrie du verre	10	10	735	311	5 418,7	6 391
Industrie chimique - Production fibres artificielles et synthétiques	9	9	1 402	29	21 246,0	10 079
Industrie transformatrice des métaux - Mécanique de précision	100	100	45 814	3 096	86 492,6	385 603
Fabrication d'ouvrages en métaux	58	58	20 547	2 574	23 862,7	98 724
Construction de machines et de matériel mécanique ...	8	8	6 448	—	16 276,6	65 948
Construction de machines de bureau, machines pour traitement de l'information - Construction électrique et électronique	18	18	13 474	496	24 788,8	64 928
Construction automobiles et pièces détachées et autre matériel de transport - Fabrication d'instruments de précision, d'optique et similaires	16	16	5 435	26	21 564,5	156 003
Autres industries manufacturières	32	32	5 359	381	108 287,8	45 069
Industrie des produits alimentaires	6	6	795	21	21 112,3	5 018
Industrie des boissons - Industrie du tabac	6	6	730	26	7 690,5	7 288
Industrie textile	5	5	514	289	22 084,2	3 718
Industrie du cuir - Industrie de l'habillement	2	2	211	—	18 043,6	4 530
Industrie du bois et du meuble en bois	2	2	83	—	12 478,7	76
Industrie du papier et fabrication d'articles en papier ..	4	4	469	5	6 225,1	3 580
Industrie du caoutchouc	4	4	2 057	—	2 207,1	19 740
Autres industries manufacturières n.d.a.	3	3	500	40	5 479,4	1 119
Bâtiment et génie civil	6	6	895	176	59 312,7	7 680
Commerce, restauration et hébergement, réparations ..	11	11	755	—	111 476,2	4 709
Commerce de gros - Récupération - Intermédiaires du commerce	6	6	314	—	49 975,4	1 540
Commerce de détail	5	5	441	—	40 840,0	3 169
Transports et communications	2	2	890	154	22 242,7	5 090
Institutions de crédit, assurances, services aux entreprises, location	3	3	102	—	48 579,9	530
Autres services	10	10	648	—	59 828,6	1 654
<i>Total :</i>	220	220	65 761	8 456	578 974,1	664 236

(1) Source : Office National de la Sécurité sociale — Rapport annuel — Exercice 1976.

22. — Grèves (suite).

IV.b. Répartition des grèves par groupe d'activités (suite).

Année 1978.

GROUPES D'ACTIVITES	Nombre de conflits	Nombre d'établissements intéressés	Nombre de grévistes	Nombre de chômeurs forcés	Nombre de journées de travail du secteur privé (en milliers d'unités) (1)	Nombre de journées de travail perdues
Energie et eau	8	13	2 165	7 027	14 477,1	32 477
Extraction et transformation minéraux non énergétiques et dérivés - Industrie chimique	60	78	47 589	1 911	62 775,7	449 260
Production et première transformation des métaux	19	30	34 601	1 333	24 791,0	294 696
Extraction de minéraux autres que métalliques et énergétiques	5	5	764	49	1 678,3	3 330
Industrie du verre	14	20	3 635	364	5 208,1	32 682
Industrie chimique - Production de fibres artificielles et synthétiques	22	23	8 589	165	21 239,2	118 552
Industrie transformatrice des métaux - Mécanique de précision	80	85	33 993	1 126	83 761,0	469 230
Fabrication d'ouvrages en métaux	38	41	14 413	28	22 803,5	298 243
Construction de machines et de matériel mécanique ...	2	2	319	—	15 724,7	4 498
Construction de machines de bureau, de machines pour le traitement de l'information - Construction électrique et électronique	24	24	9 059	187	23 633,6	39 017
Construction automobiles et pièces détachées, d'autre matériel de transport - Fabrication d'instruments de précision, d'optique et similaires	16	18	10 202	911	21 599,2	127 472
Autres industries manufacturières	14	14	1 755	125	100 501,7	16 452
Industrie des produits alimentaires	4	4	782	41	20 687,0	3 125
Industrie des chaussures	4	4	248	7	854,1	8 215
Industrie du papier et fabrication d'articles en papier .	3	3	560	51	5 688,8	4 211
Autres industries manufacturières n.d.a.	3	3	165	26	1 590,9	901
Bâtiment et génie civil	1	1	19	—	59 182,0	171
Commerce; restauration et hébergement; réparations .	14	15	849	98	113 113,9	3 621
Commerce de gros - Récupération	8	8	373	91	50 869,3	2 521
Commerce de détail; restauration et hébergement; réparations	6	7	476	7	62 244,6	1 100
Transports et communications	7	7	3 839	—	22 640,8	18 057
Autres services	11	12	604	603	61 556,9	13 221
<i>Total :</i>	195	225	90 813	10 890	569 860,1	1 002 489

(1) Source : Office National de la Sécurité sociale — Rapport annuel — Exercice 1977.

V. Répartition des grèves par classe d'importance des établissements. — 1978.

CLASSES D'IMPORTANCE	Nombre d'établissements concernés	Nombre de grévistes	Nombre de chômeurs forcés	Nombre de journées de travail perdues
Moins de 5 travailleurs	—	—	—	—
de 5 à 9 travailleurs	1	9	—	45
de 10 à 19 travailleurs	6	82	5	2 050
de 20 à 49 travailleurs	18	417	6	11 164
de 50 à 99 travailleurs	22	963	19	14 095
de 100 à 199 travailleurs	33	2 872	144	30 834
de 200 à 499 travailleurs	48	6 504	1 235	84 287
de 500 à 999 travailleurs	36	9 726	169	125 145
1 000 travailleurs et plus	61	70 240	9 312	734 869
<i>Total :</i>	225	90 813	10 890	1 002 489

23. — Unions professionnelles reconnues existantes au 31 décembre 1978.

(Source: Ministère de l'Emploi et du Travail.)

SPECIFICATIONS	Anvers	Brabant	Hainaut	Liège	Lim- bourg	Luxem- bourg	Namur	Flandre orien- tale	Flandre occi- dentale	Royaume
Unions :										
industrielles :										
patrons	38	91	34	25	26	4	13	58	49	338
ouvriers	3	3	—	2	—	—	—	1	2	11
patrons et ouvriers	—	—	—	—	—	—	—	—	—	—
employés	1	10	—	2	1	—	1	2	—	17
des professions libérales	27	117	22	19	5	4	6	15	16	231
des commerçants	73	130	50	43	22	15	21	65	56	475
agricoles :										
à but général	—	3	6	—	—	15	9	2	2	37
de laiterie	—	1	—	1	—	—	—	—	—	2
d'élevage	—	5	3	2	1	2	2	5	3	23
avicoles	—	—	—	—	—	—	—	—	—	—
apicoles	6	21	26	3	10	2	11	16	2	97
viticoles	—	1	—	—	—	—	—	—	—	1
horticoles	1	4	2	2	1	—	3	2	—	15
diverses	14	45	8	6	5	5	2	7	6	98
Total :	163	431	151	105	71	47	68	173	136	1 345
Fédérations d'unions :										
Agriculteurs	—	—	1	—	1	—	1	1	—	4
Patrons	—	4	1	—	—	—	—	2	2	9
Professions libérales	1	4	—	—	—	—	—	—	—	5
Commerçants	1	10	2	1	—	1	—	2	1	18
Ouvriers	—	—	—	—	—	—	—	—	—	—
Diverses	—	2	—	—	—	—	—	—	—	2
Total :	2	20	4	1	1	1	1	5	3	38
Total des unions et fédérations :	165	451	155	106	72	48	69	178	139	1 383
Total des unions et fédérations existantes au 31 décembre :										
1967	200	497	199	129	81	70	82	206	199	1 663
1968	194	485	193	128	82	71	83	200	192	1 628
1969	193	497	189	129	83	68	81	194	182	1 616
1970	190	489	180	128	84	66	78	193	175	1 583
1971	188	489	176	126	84	64	79	188	172	1 566
1972	188	497	176	126	84	64	79	190	172	1 576
1973	172	469	167	114	77	55	74	177	153	1 458
1974	169	473	165	111	77	53	70	177	152	1 447
1975	168	458	161	111	73	52	69	178	146	1 416
1976	165	454	160	109	74	52	68	178	142	1 402
1977	166	454	157	107	73	50	68	179	139	1 393
1978	165	451	155	106	72	48	69	178	139	1 383

24. — Associations sans but lucratif et établissements d'utilité publique ⁽¹⁾.

OBJET	Créations			Dissolutions				Nombre d'institutions existantes au			
	Tot. 1921-1975	1976	1977	1978	Tot. 1921-1975	1976	1977	1978	31 déc. 1975	31 déc. 1976	31 déc. 1977

I. Associations sans but lucratif

A. Classement d'après l'objet.

<i>Religion.</i>	Tot. 1921-1975	1976	1977	1978	Tot. 1921-1975	1976	1977	1978	31 déc. 1975	31 déc. 1976	31 déc. 1977	31 déc. 1978
Exclusivement religieux ...	645	31	27	43	101	3	8	13	544	572	591	621
Religieux et pédagogique ..	846	6	12	4	35	2	5	—	811	815	822	826
Religieux et charitable	327	7	7	5	26	2	2	—	301	306	311	316
Religieux et social	671	10	21	19	53	2	6	6	618	626	641	654
Religieux et autres	1 201	6	10	8	54	2	—	—	1 147	1 151	1 161	1 169
Total :	3 690	60	77	79	269	11	21	19	3 421	3 470	3 526	3 586
Sciences	1 106	29	53	47	119	5	8	6	987	1 011	1 056	1 097
Arts, lettres	3 190	275	234	288	426	44	36	37	2 764	2 995	3 193	3 444
Philanthropie	1 572	24	26	30	254	5	13	8	1 318	1 337	1 350	1 372
Agrément	3 235	218	253	280	916	95	72	78	2 319	2 442	2 623	2 825
Philanthropie et agrément .	790	9	15	8	137	2	—	1	653	660	675	682
Education, enseignement, vulgarisation	4 281	240	244	225	448	35	49	62	3 833	4 038	4 233	4 396
Œuvres sociales	5 954	365	340	309	1 025	76	85	71	4 929	5 218	5 473	5 711
Sports, éducation physique .	5 188	460	451	571	521	52	43	51	4 667	5 075	5 483	6 003
Tourisme, protection des monuments et des sites ..	1 079	36	35	33	123	4	12	11	956	988	1 011	1 033
Politique	272	11	7	8	31	1	1	1	241	251	257	264
Patriotisme	476	—	1	—	88	1	2	3	388	387	386	383
Œuvres professionnelles ...	5 053	138	189	185	626	28	49	39	4 427	4 537	4 677	4 823
Œuvres africaines	129	5	4	2	44	3	2	—	85	87	89	91
Autres	3 204	362	363	395	445	20	34	29	2 759	3 101	3 430	3 796
Exposition de Bruxelles 1958	73	—	—	—	72	—	—	—	1	1	1	1
Total général :	39 292	2 232	2 292	2 460	5 544	382	427	416	33 748	35 598	37 463	39 507

B. Classement par province.

Anvers	5 582	360	355	374	709	65	77	79	4 873	5 168	5 446	5 741
Brabant	14 459	701	727	790	2 393	125	164	154	12 066	12 642	13 205	13 841
Hainaut	3 328	199	179	215	392	29	28	21	2 936	3 106	3 257	3 451
Liège	4 305	220	233	272	529	34	26	36	3 776	3 962	4 169	4 405
Limbourg	1 950	174	142	159	160	27	25	17	1 790	1 937	2 054	2 196
Luxembourg	1 090	79	78	86	103	3	12	9	987	1 063	1 129	1 206
Namur	1 578	97	131	112	327	26	18	20	1 251	1 322	1 435	1 527
Flandre orientale	3 712	243	241	258	490	39	41	46	3 222	3 426	3 626	3 838
Flandre occidentale	3 288	159	206	194	441	34	36	34	2 847	2 972	3 142	3 302
Royaume :	39 292	2 232	2 292	2 460	5 544	382	427	416	33 748	35 598	37 463	39 507

II. Etablissements d'utilité publique

Philanthropique	39	—	—	2	2	—	—	—	37	37	37	39
Religieux	6	—	—	—	1	—	—	—	5	5	5	5
Scientifique	61	—	—	1	4	2	1	—	57	55	54	55
Artistique	13	2	4	—	1	—	—	—	12	14	18	18
Pédagogique	18	—	—	1	—	—	—	—	18	18	18	19
Autres	31	3	2	2	7	1	—	1	24	26	28	29
Total :	168	5	6	6	15	3	1	1	153	155	160	165

(1) Fondés conformément à la loi du 27 juin 1921.

Note. — La loi du 27 juin 1921 accorde dans des conditions qu'elle détermine, la personnification civile d'une part aux associations sans but lucratif, c'est-à-dire celles qui ne se livrent pas à des opérations industrielles ou commerciales ou qui ne cherchent pas à procurer à leurs membres un gain matériel, et, d'autre part, aux établissements d'utilité publique qui, à l'exclusion de la poursuite d'un gain matériel, tendent à la réalisation d'une œuvre de caractère philanthropique, religieux, scientifique, artistique ou pédagogique.

25. — Libéralités faites aux établissements de bienfaisance et des cultes, aux associations culturelles et scientifiques, etc.

BENEFICIAIRES	Nombre de libéralités		Nature et valeur (F) des biens				Total
	Donations	Legs	Propriétés immobilières		Valeurs mobilières		
			Donations	Legs	Donations	Legs	
1977							
Centres publics d'Aide sociale	5	48	1 061 400	20 003 196	400 000	23 097 355	44 561 951
Hôpitaux et congrégations hospitalières	—	13	—	9 733 250	—	20 635 900	30 369 150
Instituts et asiles	3	29	1 200 000	28 564 960	300 000	10 906 600	40 971 560
Autres établissements de bienfaisance	—	13	—	4 816 000	—	7 913 400	12 729 400
Total :	8	103	2 261 400	63 117 406	700 000	62 553 255	128 632 061
Fabriques d'églises	291	87	11 690 000	29 663 215	4 189 000	11 804 282	57 346 497
Séminaires	1	6	—	7 624 000	500 000	1 965 900	10 089 900
Eglises évangél. protest.	1	4	530 000	4 975 000	—	22 900	5 527 900
Synagogues israélites	—	2	—	900 000	—	2 835 000	3 735 000
Communautés et œuvres religieuses	11	186	5 450 000	97 752 979	23 841 322	108 542 431	235 586 732
Total :	304	285	17 670 000	140 915 194	28 530 322	125 170 513	312 286 029
Associations culturelles et scientifiques	1	10	150 000	2 785 000	—	758 503 925	761 438 925
Etablissements d'enseignement et fondations de bourses d'études	3	26	5 740 000	25 209 500	997 500	190 112 300	222 059 300
Oeuvres sociales	12	152	19 700 000	56 511 970	—	102 056 781	178 268 751
Associations sportives	1	—	1 250 000	—	—	—	1 250 000
Etat, provinces, communes	5	18	3 709 000	10 384 184	340 000	811 980	15 245 164
Divers	7	43	6 358 000	8 327 740	52 368 306	54 958 986	122 013 032
Total :	29	249	36 907 000	103 218 394	53 705 806	1 106 443 972	1 300 275 172
Total général :	341	637	56 838 400	307 250 994	82 936 128	1 294 167 740	1 741 193 262
1978							
Centres publics d'Aide sociale	3	46	3 325 000	25 302 589	300 000	10 152 486	39 080 075
Hôpitaux et congrégations hospitalières	1	17	1 000 000	12 960 203	—	4 251 200	18 211 403
Instituts et asiles	4	22	1 613 563	6 381 300	8 033 037	13 698 400	29 726 300
Autres établissements de bienfaisance	1	5	900 000	1 118 000	—	1 170 900	3 188 900
Total :	9	90	6 838 563	45 762 092	8 333 037	29 272 986	90 206 678
Fabriques d'églises	367	113	19 269 725	88 971 013	4 872 500	9 468 431	122 581 669
Séminaires	—	8	—	18 576 011	—	2 901 300	21 477 311
Eglises évangél. protest.	—	3	—	1 935 000	—	331 900	2 266 900
Synagogues israélites	—	—	—	—	—	—	—
Communautés et œuvres religieuses	10	152	13 800 000	137 151 216	5 042 955	61 378 849	217 373 020
Total :	377	276	33 069 725	246 633 240	9 915 455	74 080 480	363 698 900
Associations culturelles et scientifiques	1	5	2 000 000	7 000 000	—	5 105 000	14 105 000
Etablissements d'enseignement et fondations de bourses d'études	5	22	39 210 000	33 836 050	45 000	20 461 900	93 552 950
Oeuvres sociales	15	225	13 906 000	143 867 389	79 370 000	142 462 211	379 605 600
Associations sportives	1	—	2 625 000	—	—	—	2 625 000
Etat, provinces, communes	7	16	3 125 900	23 074 100	118 000	9 794 101	36 112 101
Divers	4	49	785 144	26 526 300	40 674 000	41 528 600	109 514 044
Total :	33	317	61 652 044	234 303 839	120 207 000	219 351 812	635 514 695
Total général :	419	683	101 560 332	526 699 171	138 455 492	322 705 278	1 089 420 273

Comptes nationaux

1. — Valeur ajoutée brute, au coût des facteurs, par branche d'activité et produit national brut global aux prix du marché.

Estimations à prix courants.

	× 1 000 000 F					Indices 1975 = 100				
	1974	1975	1976	1977	1978	1974	1975	1976	1977	1978
1. Agriculture, sylviculture et pêche										
a) Agriculture, horticulture, élevage	58 443	65 552	75 621	65 445	70 954	89	100	115	100	108
b) Sylviculture	2 412	2 503	3 025	2 734	2 911	96	100	121	109	116
c) Pêche	908	934	970	1 065	1 220	97	100	104	114	131
Total:	61 763	68 989	79 616	69 244	75 085	90	100	115	100	109
2. Industries extractives										
a) Charbonnages, y compris leurs centrales électriques ..	13 491	16 088	16 700	17 664	17 791	84	100	104	110	111
b) Autres industries extractives	7 344	7 586	7 637	8 030	7 747	97	100	101	106	102
Total:	20 835	23 674	24 337	25 694	25 538	88	100	103	109	108
3. Industries manufacturières										
a) Denrées alimentaires, boissons et tabac :										
Industrie des denrées alimentaires et des boissons ..	87 296	97 549	107 971	113 611	120 090	89	100	111	116	123
Industrie du tabac	3 995	4 491	4 802	4 979	5 167	89	100	107	111	115
Total:	91 291	102 040	112 773	118 590	125 257	89	100	111	116	123
b) Textiles :										
Filatures de coton et de laine et fileteries	8 299	6 589	8 428	7 336	7 022	126	100	128	111	107
Industrie du tissage	15 082	14 289	17 030	15 496	14 654	106	100	119	108	103
Achèvement de produits textiles	3 708	3 140	3 946	3 517	3 580	118	100	126	112	114
Bonneterie	4 295	4 443	4 706	4 294	4 128	97	100	106	97	93
Autres secteurs de l'industrie textile	6 090	3 931	5 136	4 575	4 652	155	100	131	116	118
Total:	37 474	32 392	39 246	35 218	34 036	116	100	121	109	105
c) Vêtements et chaussures :										
Industrie du vêtement et de la confection, y compris fourrures	20 690	21 594	22 404	21 717	23 041	96	100	104	101	107
Industrie de la chaussure, de la ganterie et de la maroquinerie	2 395	2 336	2 234	2 017	1 811	103	100	96	86	78
Total:	23 085	23 930	24 638	23 734	24 852	96	100	103	99	104
d) Bois et meubles :										
Sciage du bois et activités connexes	2 568	2 359	2 698	2 706	2 596	109	100	114	115	110
Industries transformatrices du bois et ind. connexes ..	25 082	25 132	29 317	30 711	31 061	100	100	117	122	124
Total:	27 650	27 491	32 015	33 417	33 657	101	100	116	122	122
e) Papier, impression, édition :										
Production de papier et de carton	7 541	5 345	6 339	6 192	6 044	141	100	119	116	113
Transformation du papier et du carton	8 485	7 639	8 194	8 013	7 318	111	100	107	105	96
Impression, brochage et reliure	17 980	21 668	20 694	20 989	21 269	83	100	96	97	98
Total:	34 006	34 652	35 227	35 194	34 631	98	100	102	102	100

1. — Valeur ajoutée brute, au coût des facteurs, par branche d'activité et produit national brut global aux prix du marché (suite).

Estimations à prix courants (suite).

	× 1 000 000 F					Indices 1975 = 100				
	1974	1975	1976	1977	1978	1974	1975	1976	1977	1978
<i>f) Industrie chimique et activités connexes :</i>										
Industrie du caoutchouc et industrie chimique	66 065	61 228	70 619	76 503	78 816	108	100	115	125	129
Raffineries de pétrole, fabriques d'agglomérés de houille, cokeries et usines à gaz	9 190	5 869	6 249	7 115	6 747	157	100	106	121	115
<i>Total :</i>	75 255	67 097	76 868	83 618	85 563	112	100	115	125	128
<i>g) Terre cuite, céramique, verre et ciment :</i>										
Industrie de la terre cuite et industrie céramique	5 799	5 801	5 929	6 530	6 665	100	100	102	113	115
Industrie du verre et industrie du ciment	14 927	13 601	15 684	19 754	19 659	110	100	115	145	145
Industrie des agglomérés de ciment et de l'asbestociment	7 635	7 587	9 056	9 674	9 819	101	100	119	128	129
<i>Total :</i>	28 361	26 989	30 669	35 958	36 143	105	100	114	133	134
<i>h) Fer et acier</i>	69 086	30 474	38 541	30 572	38 531	227	100	126	100	126
<i>i) Métaux non ferreux</i>	11 929	10 474	12 788	13 103	12 313	114	100	122	125	118
<i>j) Fabrications métalliques et constructions navales</i>	171 645	195 755	223 425	231 787	232 449	88	100	114	118	119
<i>k) Garages</i>	29 967	36 537	43 587	49 419	55 344	82	100	119	135	151
<i>l) Autres industries manufacturières (tanneries, pelletteries, industrie du diamant et industries non dénommées ailleurs)</i>	27 301	25 442	30 537	33 596	37 403	107	100	120	132	147
<i>Total des industries manufacturières</i>	627 050	613 273	700 314	724 206	750 179	102	100	114	118	122
4. Construction	133 676	151 218	175 863	194 026	201 537	88	100	116	128	133
5. Electricité, gaz et eau										
<i>a) Production, transport et distribution d'électricité ...</i>	29 831	43 994	44 621	43 919	49 218	68	100	101	100	112
<i>b) Distribution d'eau, transport et distribution de gaz de ville</i>	18 254	23 014	27 466	29 339	33 082	79	100	119	127	144
<i>Total :</i>	48 085	67 008	72 087	73 258	82 300	72	100	108	109	123
6. Commerce, banque, assurances, immeubles d'habitation										
<i>a) Commerce :</i>										
Commerce de gros et de détail	180 597	195 165	226 089	247 586	276 271	93	100	116	127	142
Distribution de produits pétroliers	23 974	30 700	45 755	48 852	51 936	78	100	149	159	169
<i>Total :</i>	204 571	225 865	271 844	296 438	328 207	91	100	120	131	145
<i>b) Services financiers</i>	56 482	64 676	83 532	94 577	110 929	87	100	129	146	172
<i>c) Assurances</i>	17 847	21 609	23 845	26 649	27 649	83	100	110	123	128
<i>d) Immeubles d'habitation ...</i>	85 768	101 273	108 821	122 827	134 381	85	100	107	121	133
<i>Total :</i>	364 668	413 423	488 042	540 491	601 166	88	100	118	131	145

1. — Valeur ajoutée brute, au coût des facteurs, par branche d'activité et produit national brut global aux prix du marché (suite).

Estimations à prix courants (suite).

	× 1 000 000 F					Indices 1975 = 100				
	1974	1975	1976	1977	1978	1974	1975	1976	1977	1978
7. Transports et communications										
a) Transports par voie ferrée, y compris arsenaux S.N.C.B.	20 056	18 291	20 612	22 259	24 596	110	100	113	122	134
b) Transports par route	39 772	47 686	49 323	51 420	55 158	83	100	103	108	116
c) Transports maritimes et navigation fluviale	14 065	13 721	13 779	13 711	14 866	103	100	100	100	108
d) Ports	58 196	56 827	70 292	79 084	80 973	102	100	124	139	142
e) Transports aériens	6 193	6 014	7 471	7 088	7 112	103	100	124	118	118
f) Poste, télégraphe, téléphone, radio et télévision	27 170	34 579	38 049	43 409	48 798	79	100	110	126	141
<i>Total:</i>	165 452	177 118	199 526	216 971	231 503	93	100	113	123	131
8. Services										
a) Administration publique...	108 132	132 820	149 684	170 231	191 754	81	100	113	128	144
b) Enseignement (officiel et libre)	111 288	136 349	156 673	171 782	187 113	82	100	115	126	137
c) Forces armées	31 554	37 245	43 280	46 202	50 545	85	100	116	124	136
d) Professions médicales	42 072	50 852	57 497	65 651	72 575	83	100	113	129	143
e) Autres services rendus aux entreprises	42 508	46 872	53 153	57 512	61 496	91	100	113	123	131
f) Autres services rendus aux ménages	117 466	139 152	162 091	184 023	198 276	84	100	116	132	142
g) Domestiques et gens de maison	22 686	25 670	27 922	31 920	35 206	88	100	109	124	137
<i>Total:</i>	475 706	568 960	650 300	727 321	796 965	84	100	114	128	140
9. Correction pour investissements par moyens propres	4 296	4 411	4 101	4 079	4 257	97	100	93	92	97
10. Consommation intermédiaire d'intérêts imputés correspondant aux services gratuits rendus par les intermédiaires financiers	- 23 128	- 26 178	- 35 143	- 39 466	- 47 307	88	100	134	151	181
PRODUIT INTÉRIEUR BRUT AU COUT DES FACTEURS										
<i>Total des rubriques 1 à 10:</i>	1 878 403	2 061 896	2 359 043	2 535 824	2 721 223	91	100	114	123	132
Ajustement statistique ...	- 1 389	17 169	- 1 716	7 485	1 933					
<i>Total corrigé:</i>	1 877 014	2 079 065	2 357 327	2 543 309	2 723 156	90	100	113	122	131
11. Paiements nets de revenus aux facteurs de production dus par le reste du monde	11 800	12 700	17 300	12 200	12 900	93	100	136	96	102
<i>Produit national brut au coût des facteurs (ajusté)</i>	1 888 814	2 091 765	2 374 627	2 555 509	2 736 056	90,3	100,0	113,5	122,2	130,8
12. Impôts indirects	240 636	261 082	308 326	335 151	365 413	92	100	118	128	140
13. Subventions	- 25 014	- 27 531	- 36 537	- 40 244	- 44 780	91	100	133	146	163
PRODUIT NATIONAL BRUT AUX PRIX DU MARCHÉ (ajusté)	2 104 436	2 325 316	2 646 416	2 850 416	3 056 689	90,5	100,0	113,8	122,6	131,5

2. — Valeur ajoutée brute, aux prix du marché, par branche d'activité.

Estimations à prix courants.

	× 1 000 000 F					Indices 1975 = 100				
	1974	1975	1976	1977	1978	1974	1975	1976	1977	1978
1. Agriculture, sylviculture et pêche										
a) Agriculture, horticulture, élevage	58 451	64 526	71 952	64 270	71 590	91	100	112	100	111
b) Sylviculture	2 479	2 563	3 137	2 845	3 031	97	100	122	111	118
c) Pêche	913	940	986	1 087	1 235	97	100	105	116	131
Total:	61 843	68 029	76 075	68 202	75 856	91	100	112	100	112
2. Industries extractives										
a) Charbonnages, y compris leurs centrales électriques ..	7 665	10 371	9 325	8 306	7 594	74	100	90	80	73
b) Autres industries extractives	7 900	8 274	8 346	8 776	8 467	95	100	101	106	102
Total:	15 565	18 645	17 671	17 082	16 061	83	100	95	92	86
3. Industries manufacturières										
a) Denrées alimentaires, boissons et tabac :										
Industrie des denrées alimentaires et des boissons ..	93 715	104 210	111 767	117 305	123 852	90	100	107	113	119
Industrie du tabac	15 156	17 846	20 198	22 314	23 011	85	100	113	125	129
Total:	108 871	122 056	131 965	139 619	146 863	89	100	108	114	120
b) Textiles :										
Filatures de coton et de laine et fileteries	8 069	6 545	8 258	7 187	6 863	123	100	126	110	105
Industrie du tissage	14 464	13 796	16 417	14 938	14 126	105	100	119	108	102
Achèvement de produits textiles	3 652	3 149	3 921	3 495	3 558	116	100	125	111	113
Bonneterie	4 471	4 674	4 976	4 541	4 365	96	100	106	97	93
Autres secteurs de l'industrie textile	5 890	3 634	4 703	4 158	4 169	162	100	129	114	115
Total:	36 546	31 798	38 275	34 319	33 081	115	100	120	108	104
c) Vêtements et chaussures :										
Industrie du vêtement et de la confection, y compris fourrures	21 386	22 345	23 329	22 593	23 970	96	100	104	101	107
Industrie de la chaussure, de la ganterie et de la maroquinerie	2 516	2 498	2 409	2 177	1 949	101	100	96	87	78
Total:	23 902	24 843	25 738	24 770	25 919	96	100	104	100	104
d) Bois et meubles :										
Sciage du bois et activités connexes	3 065	2 816	3 194	3 204	3 074	109	100	113	114	109
Industries transformatrices du bois et industries connexes	26 195	26 581	30 896	32 365	32 733	99	100	116	122	123
Total:	29 260	29 397	34 090	35 569	35 807	100	100	116	121	122
e) Papier, impression, édition :										
Production de papier et de carton	7 330	5 203	5 951	5 813	5 674	141	100	114	112	109
Transformation du papier et du carton	8 723	8 027	8 577	8 388	7 660	109	100	107	104	95
Impression, brochage et reliure	18 812	22 416	21 663	21 925	22 135	84	100	97	98	99
Total:	34 865	35 646	36 191	36 126	35 469	98	100	102	101	100

2. — Valeur ajoutée brute, aux prix du marché, par branche d'activité (suite).

Estimations à prix courants (suite).

	× 1 000 000 F					Indices 1975 = 100				
	1974	1975	1976	1977	1978	1974	1975	1976	1977	1978
f) Industrie chimique et activités connexes :										
Industrie du caoutchouc et industrie chimique	60 821	54 002	62 776	68 049	69 806	113	100	116	126	129
Raffineries de pétrole, fabriques d'agglomérés de houille, cokeries et usines à gaz ..	6 820	5 048	5 244	6 066	5 787	135	100	104	120	115
Total :	67 641	59 050	68 020	74 115	75 593	115	100	115	126	128
g) Terre cuite, céramique, verre et ciment :										
Industrie de la terre cuite et industrie céramique	6 529	6 556	6 787	7 519	7 530	100	100	104	115	115
Industrie du verre et industrie du ciment	15 310	14 039	16 279	20 593	20 346	109	100	116	147	145
Industrie des agglomérés de ciment et de l'asbestociment	8 341	8 506	10 123	10 807	10 848	98	100	119	127	128
Total :	30 180	29 101	33 189	38 919	38 724	104	100	114	134	133
h) Fer et acier	66 240	27 740	37 019	29 040	36 928	239	100	133	105	133
i) Métaux non ferreux	11 506	10 142	12 876	13 193	12 395	113	100	127	130	122
j) Fabrications métalliques et constructions navales	168 616	192 350	218 782	226 961	231 717	88	100	114	118	120
k) Garages	39 086	47 359	56 721	63 987	70 337	83	100	120	135	149
l) Autres industries manufacturières (tanneries, pelletteries, industrie du diamant et industries non dénommées ailleurs)	27 503	25 801	30 775	33 885	37 644	107	100	119	131	146
Total des industries manufacturières	644 216	635 283	723 641	750 503	780 477	101	100	114	118	123
4. Construction	148 076	167 018	195 663	215 926	230 937	89	100	117	129	138
5. Electricité, gaz et eau										
a) Production, transport et distribution d'électricité ...	33 244	48 254	49 572	48 792	54 679	69	100	103	101	113
b) Distribution d'eau, transport et distribution de gaz de ville	18 989	23 987	28 674	30 193	34 041	79	100	120	126	142
Total :	52 233	72 241	78 246	78 985	88 720	72	100	108	109	123
6. Commerce, banque, assurances, immeubles d'habitation										
a) Commerce :										
Commerce de gros et de détail	314 511	338 727	396 694	432 366	461 649	93	100	117	128	136
Distribution de produits pétroliers	70 696	78 579	98 819	101 301	114 977	90	100	126	129	146
Total (y compris tous les droits et taxes à l'importation) : ...	385 207	417 306	495 513	533 667	576 626	92	100	119	128	138
b) Services financiers	50 908	56 762	74 207	82 499	96 393	90	100	131	145	170
c) Assurances	23 672	29 224	32 762	37 160	39 772	81	100	112	127	136
d) Immeubles d'habitation ...	85 768	101 273	108 821	122 827	134 381	85	100	107	121	133
Total :	545 555	604 565	711 303	776 153	847 172	90	100	118	128	140

2. — Valeur ajoutée brute, aux prix du marché, par branche d'activité (suite).

Estimations à prix courants (suite).

	× 1 000 000 F					Indices 1975 = 100				
	1974	1975	1976	1977	1978	1974	1975	1976	1977	1978
7. Transports et communications										
a) Transports par voie ferrée, y compris arsenaux S.N.C.B.	17 225	13 304	14 986	16 450	19 117	129	100	113	124	144
b) Transports par route	44 936	54 428	55 690	57 641	61 081	83	100	102	106	112
c) Transports maritimes et navigation fluviale	14 289	13 957	14 138	14 049	15 208	102	100	101	101	109
d) Ports	62 677	61 246	75 772	85 260	86 600	102	100	124	139	141
e) Transports aériens	4 292	4 665	5 997	5 600	5 698	92	100	129	120	122
f) Poste, télégraphe, téléphone, radio et télévision	28 620	36 546	40 190	46 396	53 473	78	100	110	127	146
Total:	172 039	184 146	206 773	225 396	241 177	93	100	112	122	131
8. Services										
a) Administration publique ...	108 132	132 820	149 684	170 231	191 754	81	100	113	128	144
b) Enseignement (officiel et libre)	111 288	136 349	156 673	171 782	187 113	82	100	115	126	137
c) Forces armées	31 554	37 245	43 280	46 202	50 545	85	100	116	124	136
d) Professions médicales	42 643	51 553	58 217	66 461	73 416	83	100	113	129	142
e) Autres services rendus aux entreprises	61 977	67 015	78 280	87 074	93 428	92	100	117	130	139
f) Autres services rendus aux ménages	122 290	144 425	167 966	190 641	205 084	85	100	116	132	142
g) Domestiques et gens de maison	22 686	25 670	27 922	31 920	35 206	88	100	109	124	137
Total:	500 570	595 077	682 022	764 311	836 546	84	100	115	128	141
9. Correction pour investissements par moyens propres	4 296	4 411	4 101	4 079	4 257	97	100	93	92	97
10. Consommation intermédiaire d'intérêts imputés correspondant aux services gratuits rendus par les intermédiaires financiers	- 23 128	- 26 178	- 35 143	- 39 466	- 47 307	88	100	134	151	181
11. TVA déductible sur la formation de capital	- 27 240	- 27 790	- 29 520	- 30 440	- 32 040	98	100	106	110	115
PRODUIT INTÉRIEUR BRUT AUX PRIX DU MARCHÉ										
Total des rubriques 1 à 11:	2 094 025	2 295 447	2 630 832	2 830 731	3 041 856	91	100	115	123	133
Ajustement statistique ...	- 1 389	17 169	- 1 716	7 485	1 933					
Total corrigé:	2 092 636	2 312 616	2 629 116	2 838 216	3 043 789	90,5	100,0	113,7	122,7	131,6
12. Paiements nets de revenus aux facteurs de production dus par le reste du monde	11 800	12 700	17 300	12 200	12 900	93	100	136	96	102
PRODUIT NATIONAL BRUT AUX PRIX DU MARCHÉ (ajusté) ...	2 104 436	2 325 316	2 646 416	2 850 416	3 056 689	90,5	100,0	113,8	122,6	131,5

3. — Valeur ajoutée brute, aux prix du marché, par branche d'activité.

Estimations aux prix de 1975.

	× 1 000 000 F					Indices 1975 = 100				
	1974	1975	1976	1977	1978	1974	1975	1976	1977	1978
1. Agriculture, sylviculture et pêche										
a) Agriculture, horticulture, élevage	77 166	64 526	60 698	63 375	70 690	120	100	94	98	110
b) Sylviculture	2 447	2 563	2 688	2 627	2 520	95	100	105	102	98
c) Pêche	886	940	814	854	846	94	100	87	91	90
<i>Total:</i>	80 499	68 029	64 200	66 856	74 056	118	100	94	98	109
2. Industries extractives										
a) Charbonnages, y compris leurs centrales électriques	12 263	10 371	9 488	8 378	7 579	118	100	91	81	73
b) Autres industries extractives	8 213	8 274	8 166	8 252	7 745	99	100	99	100	94
<i>Total:</i>	20 476	18 645	17 654	16 630	15 324	110	100	95	89	82
3. Industries manufacturières										
a) Denrées alimentaires, boissons et tabac :										
Industrie des denrées alimentaires et des boissons	101 929	104 210	107 193	106 522	108 339	98	100	103	102	104
Industrie du tabac	18 259	17 846	17 548	17 952	17 967	102	100	98	101	101
<i>Total:</i>	120 188	122 056	124 741	124 474	126 306	98	100	102	102	103
b) Textiles :										
Filatures de coton et de laine et fileteries	9 016	6 545	8 116	7 002	6 944	138	100	124	107	106
Industrie du tissage	16 233	13 796	17 671	15 815	15 467	118	100	128	115	112
Achèvement de produits textiles .	4 192	3 149	3 312	2 895	2 819	133	100	105	92	90
Bonneterie	5 156	4 674	4 753	4 169	3 856	110	100	102	89	82
Autres secteurs de l'industrie textile	4 820	3 634	4 654	3 940	3 914	133	100	128	108	108
<i>Total:</i>	39 417	31 798	38 506	33 821	33 000	124	100	121	106	104
c) Vêtements et chaussures :										
Industrie du vêtement et de la confection, y compris fourrures ..	22 747	22 345	20 791	19 222	19 469	102	100	93	86	87
Industrie de la chaussure, de la ganterie et de la maroquinerie ...	3 308	2 498	2 236	1 892	1 595	132	100	90	76	64
<i>Total:</i>	26 055	24 843	23 027	21 114	21 064	105	100	93	85	85
d) Bois et meubles :										
Sciage du bois et activités connexes	2 927	2 816	2 663	2 645	2 599	104	100	95	94	92
Industries transformatrices du bois et industries connexes	27 297	26 581	29 642	29 442	28 936	103	100	112	111	109
<i>Total:</i>	30 224	29 397	32 305	32 087	31 535	103	100	110	109	107
e) Papier, impression, édition :										
Production de papier et de carton	6 837	5 203	7 109	6 929	7 455	131	100	137	133	143
Transformation du papier et du carton	10 066	8 027	7 635	7 451	7 503	125	100	95	93	93
Impression, brochage et reliure ..	22 303	22 416	19 817	19 091	18 538	99	100	88	85	83
<i>Total:</i>	39 206	35 646	34 561	33 471	33 496	110	100	97	94	94

3. — Valeur ajoutée brute, aux prix du marché, par branche d'activité (suite).

Estimations aux prix de 1975 (suite).

	× 1 000 000 F					Indices 1975 = 100				
	1974	1975	1976	1977	1978	1974	1975	1976	1977	1978
f) Industrie chimique et activités connexes :										
Industrie du caoutchouc et industrie chimique	65 967	54 002	60 060	64 618	66 999	122	100	111	120	124
Raffineries de pétrole, fabriques d'agglomérés de houille, cokeries et usines à gaz	4 754	5 048	5 724	4 980	4 772	94	100	113	99	95
<i>Total :</i>	70 721	59 050	65 784	69 598	71 771	120	100	111	118	122
g) Terre cuite, céramique, verre et ciment :										
Industrie de la terre cuite et industrie céramique	7 381	6 556	6 462	6 753	6 598	113	100	99	103	101
Industrie du verre et industrie du ciment	16 020	14 039	16 076	18 056	18 076	114	100	115	129	129
Industrie des agglomérés de ciment et de l'asbeste-ciment	10 070	8 506	9 775	9 858	9 701	118	100	115	116	114
<i>Total :</i>	33 471	29 101	32 313	34 667	34 375	115	100	111	119	118
h) Fer et acier	35 364	27 740	33 311	26 489	29 815	127	100	120	95	107
i) Métaux non ferreux	9 785	10 142	13 778	15 252	14 453	96	100	136	150	143
j) Fabrications métalliques et constructions navales	199 127	192 350	205 108	208 381	209 509	104	100	107	108	109
k) Garages	44 971	47 359	50 285	52 450	54 342	95	100	106	111	115
l) Autres industries manufacturières (tanneries, pelleteries, industrie du diamant et industries non dénommées ailleurs)	30 323	25 801	29 274	29 881	30 288	118	100	113	116	117
<i>Total des industries manufacturières :</i>	678 852	635 283	682 993	681 685	689 954	107	100	108	107	109
4. Construction	167 420	167 018	177 864	182 589	183 292	100	100	106	109	110
5. Electricité, gaz et eau										
a) Production, transport et distribution d'électricité	41 955	48 254	50 027	49 737	53 726	87	100	104	103	111
b) Distribution d'eau, transport et distribution de gaz de ville	22 056	23 987	24 970	25 840	26 637	92	100	104	108	111
<i>Total :</i>	64 011	72 241	74 997	75 577	80 363	89	100	104	105	111
6. Commerce, banque, assurances, immeubles d'habitation										
a) Commerce :										
Commerce de gros et de détail ...	345 502	338 727	355 663	356 002	361 760	102	100	105	105	107
Distribution de produits pétroliers	75 631	78 579	85 963	85 560	91 943	96	100	109	109	117
<i>Total (y compris tous les droits et taxes à l'importation) :</i>	421 133	417 306	441 626	441 562	453 703	101	100	106	106	109
b) Services financiers	58 448	56 762	62 254	64 705	69 799	103	100	110	114	123
c) Assurances	26 746	29 224	29 959	31 579	32 090	92	100	103	108	110
d) Immeubles d'habitation	98 652	101 273	103 702	106 131	108 526	97	100	102	105	107
<i>Total :</i>	604 979	604 565	637 541	643 977	664 118	100	100	105	107	110

3. — Valeur ajoutée brute, aux prix du marché, par branche d'activité (suite).

Estimations aux prix de 1975 (suite).

	× 1 000 000 F					Indices 1975 = 100				
	1974	1975	1976	1977	1978	1974	1975	1976	1977	1978
7. Transports et communications										
a) Transports par voie ferrée, y compris arsenaux S.N.C.B.	14 999	13 304	13 623	13 350	14 485	113	100	102	100	109
b) Transports par route	53 714	54 428	50 187	48 736	50 138	99	100	92	90	92
c) Transports maritimes et navigation fluviale	18 390	13 957	16 826	16 218	14 098	132	100	121	116	101
d) Ports	78 520	61 246	66 635	69 767	67 256	128	100	109	114	110
e) Transports aériens	4 738	4 665	4 551	4 502	4 861	102	100	98	97	104
f) Poste, télégraphe, téléphone, radio et télévision	38 083	36 546	39 623	40 457	43 123	104	100	108	111	118
<i>Total :</i>	208 444	184 146	191 445	193 030	193 961	113	100	104	105	105
8. Services										
a) Administration publique	128 756	132 820	136 903	142 891	152 693	97	100	103	108	115
b) Enseignement (officiel et libre) ...	133 154	136 349	142 700	144 197	149 558	98	100	105	106	110
c) Forces armées	37 798	37 245	39 475	38 799	39 768	101	100	106	104	107
d) Professions médicales	48 486	51 553	53 801	57 276	59 157	94	100	104	111	115
e) Autres services rendus aux entreprises	68 463	67 015	70 768	71 773	73 046	102	100	106	107	109
f) Autres services rendus aux ménages	135 217	144 425	152 513	154 824	155 546	94	100	106	107	108
g) Domestiques et gens de maison ..	25 744	25 670	25 104	25 654	25 582	100	100	98	100	100
<i>Total :</i>	577 618	595 077	621 264	635 414	655 350	97	100	104	107	110
9. Correction pour investissements par moyens propres										
	4 710	4 411	3 907	3 700	3 751	107	100	89	84	85
10. Consommation intermédiaire d'intérêts imputés correspondant aux services gratuits rendus par les intermédiaires financiers										
	- 26 726	- 26 178	- 28 644	- 30 065	- 33 018	102	100	109	115	126
11. TVA déductible sur la formation de capital										
	- 30 010	- 27 790	- 27 980	- 27 480	- 28 810	108	100	101	99	104
PRODUIT INTÉRIEUR BRUT AUX PRIX DU MARCHÉ										
<i>Total des rubriques 1 à 11 :</i>	2 350 273	2 295 447	2 415 241	2 441 913	2 498 341	102	100	105	106	109
Ajustement statistique	4 296	17 169	19 642	21 523	26 816					
<i>Total corrigé :</i>	2 354 569	2 312 616	2 434 883	2 463 436	2 525 157	101,8	100,0	105,3	106,5	109,2
12. Paiements nets de revenus aux facteurs de production dus par le reste du monde										
	13 300	12 700	16 000	10 700	10 600					
PRODUIT NATIONAL BRUT AUX PRIX DU MARCHÉ (ajusté)										
	2 367 869	2 325 316	2 450 883	2 474 136	2 535 757	101,8	100,0	105,4	106,4	109,0

4. — Importance relative et taux de croissance de la valeur ajoutée brute par branche d'activité.

	Importance relative de la valeur ajoutée brute au coût des facteurs, à prix courants					Taux de croissance de la valeur ajoutée brute aux prix du marché, aux prix de 1975				
	1974	1975	1976	1977	1978	1974	1975	1976	1977	1978
1. Agriculture, sylviculture et pêche	3,3	3,3	3,4	2,7	2,7	3,2	- 15,5	- 5,6	4,1	10,8
2. Industries extractives	1,1	1,1	1,0	1,0	0,9	2,4	- 8,9	- 5,3	- 5,8	- 7,9
3. Industries manufacturières										
a) Denrées aliment., boissons et tabac	4,8	4,9	4,7	4,6	4,6	4,3	1,6	2,2	- 0,2	1,5
b) Textiles	2,0	1,6	1,7	1,4	1,2	- 5,7	- 19,3	21,1	- 12,2	- 2,4
c) Vêtements et chaussures	1,2	1,1	1,0	0,9	0,9	4,0	- 4,7	- 7,3	- 8,3	- 0,2
d) Bois et meubles	1,5	1,3	1,4	1,3	1,2	- 0,5	- 2,7	9,9	- 0,7	- 1,7
e) Papier, impression, édition	1,8	1,7	1,5	1,4	1,3	2,4	- 9,1	- 3,0	- 3,2	0,1
f) Industrie chimique et activités con- nexes	4,0	3,2	3,2	3,3	3,1	7,5	- 16,5	11,4	5,8	3,1
g) Terre cuite, céramiq., verre et ciment	1,5	1,3	1,3	1,4	1,3	4,1	- 13,1	11,0	7,3	- 0,8
h-i) Fer, acier et métaux non ferreux . .	4,3	2,0	2,2	1,7	1,9	- 6,7	- 16,1	24,3	- 11,4	6,1
j-k) Fabrications métalliques, construc- tions navales et garages	10,6	11,1	11,2	11,0	10,5	7,7	- 1,8	6,5	2,1	1,2
l) Industries non dénommées ailleurs .	1,5	1,2	1,3	1,3	1,4	11,9	- 14,9	13,5	2,1	1,4
<i>Total 3 :</i>	33,2	29,4	29,5	28,3	27,4	4,3	- 6,4	7,5	- 0,2	1,2
4. Construction	7,1	7,2	7,4	7,6	7,4	4,2	- 0,2	6,5	2,7	0,4
5. Electricité, gaz et eau	2,6	3,2	3,0	2,9	3,0	7,2	12,9	3,8	0,8	6,3
6. Commerce, banque, assurances, immeu- bles d'habitation										
a) Commerce	10,8	10,8	11,5	11,6	12,0	2,3	- 0,9	5,8	0,0	2,7
b + c) Services financiers et assurances	3,9	4,1	4,5	4,7	5,0	3,2	0,9	7,2	4,4	5,8
d) Immeubles d'habitation	4,6	4,9	4,6	4,8	4,9	2,7	2,7	2,4	2,3	2,3
<i>Total 6 :</i>	19,3	19,8	20,6	21,1	21,9	2,5	- 0,1	5,5	1,0	3,1
7. Transports et communications	8,7	8,5	8,4	8,5	8,5	8,0	- 11,7	4,0	0,8	0,5
8. Services	25,2	27,2	27,4	28,4	29,1	3,8	3,0	4,4	2,3	3,1
9. Correction pour investissements par moyens propres	0,2	0,2	0,2	0,2	0,2					
10. Consommation intermédiaire d'intérêts imputés correspondant aux services gra- tuits rendus par les intermédiaires finan- ciers	- 1,2	- 1,3	- 1,5	- 1,5	- 1,7					
PRODUIT INTÉRIEUR BRUT :										
<i>Total des rubriques 1 à 10 :</i>	99,5	98,6	99,4	99,2	99,4					
Ajustement statistique	- 0,1	0,8	- 0,1	0,3	0,1					
<i>Total corrigé :</i>	99,4	99,4	99,3	99,5	99,5	4,5	- 1,8	5,3	1,2	2,5
11. Paiements nets de revenus aux facteurs de production dus par le reste du monde	0,6	0,6	0,7	0,5	0,5					
PRODUIT NATIONAL BRUT (ajusté)										
	100,0	100,0	100,0	100,0	100,0	4,6	- 1,8	5,4	0,9	2,5

5. — Répartition du Produit national entre les facteurs de production.

Estimations à prix courants.

	× 1 000 000 F					Indices 1975 = 100				
	1974	1975	1976	1977	1978	1974	1975	1976	1977	1978
A. Rémunération des salariés										
1. Salaires et traitements des travailleurs assujettis à la sécurité sociale (à l'exclusion des catégories spécifiées ci-après)										
a) Assujettis à l'O.N.S.S. et F.N.R.O.M. :										
Ouvriers (y compris intervention patronale pour les vacances annuelles)	359 881	397 975	436 896	466 200	483 936	90	100	110	117	122
Employés	297 580	361 450	409 190	463 220	503 870	82	100	113	128	139
b) Assujettis à l'O.S.S.M.M.	633	810	937	1 230	1 196	78	100	116	152	148
Total :	658 094	760 235	847 023	930 650	989 002	87	100	111	122	130
2. Rémunération des travailleurs assujettis à certaines dispositions spéciales en matière de sécurité sociale										
a) Domestiques et gens de maison (1)	21 024	23 942	26 107	30 002	32 286	88	100	109	125	135
b) Travailleurs frontaliers (y compris charges patronales)	11 220	11 940	12 585	12 360	12 395	94	100	105	104	104
c) Travailleurs saisonniers exerçant leur activité à l'étranger (y compris charges patronales)	17	14	12	10	8	121	100	86	71	57
Total :	32 261	35 896	38 704	42 372	44 689	90	100	108	118	124
3. Contribution des employeurs à la sécurité sociale										
a) Contributions versées à l'O.N.S.S., au F.N.R.O.M. et à l'O.S.S.M.M. (sauf vacances annuelles)	140 503	169 522	190 517	212 301	224 177	83	100	112	125	132
b) Dispositions spéciales en faveur de certaines catégories de travailleurs	3 091	3 622	3 996	4 564	5 115	85	100	110	126	141
c) Assurance contre les accidents du travail	15 200	16 302	18 432	19 127	18 651	93	100	113	117	114
Total :	158 794	189 446	212 945	235 992	247 943	84	100	112	125	131
4. Rémunération des autres travailleurs non assujettis au régime général de sécurité sociale										
a) Pouvoir central : fonction administrative de l'Etat (y compris les cultes) : Total des rémunérations et pensions	43 144	52 186	58 076	64 934	70 352	83	100	111	124	135
b) Pouvoir central : enseignement de l'Etat : Total des rémunérations et pensions	34 559	42 110	47 912	52 311	56 741	82	100	114	124	135
c) Pouvoir central : forces armées : Total des rémunérations et pensions	31 554	37 245	43 280	46 202	50 545	85	100	116	124	136

(1) A l'exclusion de ceux qui depuis 1970 sont repris au régime élargi de sécurité sociale.

5. — Répartition du Produit national entre les facteurs de production (suite).

Estimations à prix courants (suite).

	× 1 000 000 F					Indices 1975 = 100				
	1974	1975	1976	1977	1978	1974	1975	1976	1977	1978
d) Pouvoirs subordonnés: fonction administrative des provinces et des communes (y compris les C.A.P.) - Total:	36 592	45 729	51 382	58 117	68 593	80	100	112	127	150
e) Pouvoirs subordonnés: enseignement communal et provincial (y compris les subsides-traitements) - Total:	26 422	32 178	37 252	41 058	44 110	82	100	116	128	137
f) Enseignement libre - Total:	47 120	58 288	67 326	73 524	80 921	81	100	116	126	139
g) S.N.C.B.:										
Rémunérations	16 872	19 697	21 194	22 879	23 351	86	100	108	116	119
Pensions, charges sociales	13 307	17 135	19 102	20 352	22 271	78	100	111	119	130
Total:	30 179	36 832	40 296	43 231	45 622	82	100	109	117	124
h) R.T.T., Poste, R.V.A., Radio et Télévision:										
Rémunérations	28 744	34 397	38 929	42 056	44 658	84	100	113	122	130
Pensions, charges sociales	2 358	2 933	3 299	3 702	4 191	80	100	112	126	143
Total:	31 102	37 330	42 228	45 758	48 849	83	100	113	123	131
i) Entreprises publiques contrôlées par les pouvoirs subordonnés:										
Rémunérations	9 980	12 527	14 391	16 533	18 334	80	100	115	132	146
Charges sociales	1 576	1 937	2 218	2 522	2 780	81	100	115	130	144
Total:	11 556	14 464	16 609	19 055	21 114	80	100	115	132	146
j) Moins rémunérations du personnel temporaire assujéti au régime général de sécurité sociale	- 36 322	- 43 030	- 46 611	- 51 231	- 57 540	84	100	108	119	134
Total 4:	255 906	313 332	357 750	392 959	429 307	82	100	114	125	137
5. Corrections et compléments ..	43 360	40 820	58 520	60 090	65 040	106	100	143	147	159
Total des rubriques 1 à 5:	1 148 415	1 339 729	1 514 942	1 662 063	1 775 981	86	100	113	124	133
Ajustement statistique	- 223	- 17 000	- 2 358	- 9 357	- 2 077					
Total ajusté:	1 148 192	1 322 729	1 512 584	1 652 706	1 773 904	87	100	114	125	134
B. Revenu des entrepreneurs individuels et des sociétés de personnes										
1. Agriculture, horticulture et sylviculture										
a) Valeur brute de la production agricole et horticole:										
Production animale	90 772	96 746	105 406	108 117	109 156	94	100	109	112	113
Production végétale	18 258	20 086	25 478	18 591	22 090	91	100	127	93	110
Production horticole	26 369	28 680	31 670	30 168	30 863	92	100	110	105	108
Total:	135 399	145 512	162 554	156 876	162 109	93	100	112	108	111
b) Charges d'exploitation	94 655	99 155	107 367	113 418	114 144	95	100	108	114	115
c) Revenu de l'agriculture et de l'horticulture	40 744	46 357	55 187	43 458	47 965	88	100	119	94	103
d) Revenu des bois non soumis au régime forestier	300	130	420	140	140	231	100	323	108	108
Total c) + d):	41 044	46 487	55 607	43 598	48 105	88	100	120	94	103

5. — Répartition du Produit national entre les facteurs de production (suite).
Estimations à prix courants (suite).

	× 1 000 000 F					Indices 1975 = 100				
	1974	1975	1976	1977	1978	1974	1975	1976	1977	1978
2. Professions libérales										
a) Médecins et dentistes	25 090	30 490	35 350	40 520	44 780	82	100	116	133	147
b) Pharmaciens	8 130	9 060	9 100	10 350	10 960	90	100	100	114	121
c) Avocats, avoués et notaires	6 520	7 030	9 400	11 050	13 200	93	100	134	157	188
d) Autres professions libérales	13 000	14 800	16 800	18 500	20 100	88	100	114	125	136
Total:	52 740	61 380	70 650	80 420	89 040	86	100	115	131	145
3. Commerçants et artisans indépendants	172 700	187 700	205 800	218 300	224 800	92	100	110	116	120
4. Revenu des sociétés de personnes	15 260	12 860	14 530	14 790	15 220	119	100	113	115	118
Total des rubriques 1 à 4:	281 744	308 427	346 587	357 108	377 165	91	100	112	116	122
Ajustement statistique	- 55	- 3 913	- 540	- 2 011	- 441					
Total ajusté:	281 689	304 514	346 047	355 097	376 724	93	100	114	117	124
C. Revenu de la propriété échéant aux particuliers										
1. Intérêts										
a) Dépôts d'épargne et opération de capitalisation ...	26 908	32 213	36 711	41 547	43 546	84	100	114	129	135
b) Dépôts bancaires	19 477	18 688	22 123	24 217	23 510	104	100	118	130	126
c) Contrats d'assurance	6 349	6 957	7 664	8 813	9 605	91	100	110	127	138
d) Fonds publics	35 841	41 168	48 365	58 570	66 912	87	100	117	142	163
e) Emprunts - obligations émis par des sociétés et emprunts hypothécaires	4 926	5 666	7 180	8 652	9 956	87	100	127	153	176
Total:	93 501	104 692	122 043	141 799	153 529	89	100	117	135	147
f) Intérêts imputés correspondant aux services gratuits rendus par les banques et les autres intermédiaires financiers	23 128	26 178	35 143	39 466	47 307	88	100	134	151	181
Total des intérêts:	116 629	130 870	157 186	181 265	200 836	89	100	120	139	153
2. Loyers (réellement perçus ou imputés)										
a) Propriétés bâties	106 125	125 084	135 348	152 869	167 625	85	100	108	122	134
b) Propriétés non bâties	5 473	5 588	5 682	5 813	5 961	98	100	102	104	107
c) Charges (amortissements, entretien, intérêts hypothécaires)	- 59 926	- 70 633	- 80 015	- 91 216	- 101 288	85	100	113	129	143
Loyers nets:	51 672	60 039	61 015	67 466	72 298	86	100	102	112	120
3. Dividendes, tantièmes, dons										
a) Dividendes distribués par des sociétés belges exerçant leur activité principale en Belgique	21 849	18 681	20 512	21 763	22 434	117	100	110	116	120
b) Dividendes distribués par des sociétés belges exerçant leur activité principale à l'étranger	706	688	674	647	749	103	100	98	94	109
c) Revenus provenant d'investissements à l'étranger	27 300	28 300	30 600	28 100	29 100	96	100	108	99	103
d) Tantièmes	3 812	3 242	3 568	3 786	3 902	118	100	110	117	120
e) Dons des sociétés à des particuliers ou à des institutions sans but lucratif au service des particuliers	1 740	1 150	1 380	1 330	1 370	151	100	120	116	119
Total 3:	55 407	52 061	56 734	55 626	57 555	106	100	109	107	111

5. — Répartition du Produit national entre les facteurs de production (suite).

Estimations à prix courants (suite).

	× 1 000 000 F					Indices 1975 = 100				
	1974	1975	1976	1977	1978	1974	1975	1976	1977	1978
<i>Total des revenus de la propriété échéant aux particuliers</i>	223 708	242 970	274 935	304 357	330 689	92	100	113	125	136
D. Bénéfices non distribués des sociétés										
1. Bénéfices non distribués des sociétés par actions	43 510	11 750	28 230	23 670	40 640	370	100	240	201	206
2. Bénéfices non distribués des entreprises publiques autonomes	1 373	3 164	4 521	6 371	5 976	43	100	143	201	189
<i>Total:</i>	44 883	14 914	32 751	30 041	46 616	301	100	220	201	203
E. Impôts directs des sociétés de toutes formes juridiques	64 352	70 115	72 718	76 444	81 464	92	100	104	109	116
F. Revenu de la propriété et de l'entreprise échéant à l'Etat										
1. <i>Loyers imputés</i>										
a) Pouvoir central	5 151	6 537	7 795	9 646	11 095	79	100	119	148	346
b) Autres pouvoirs publics ...	5 465	6 784	7 974	9 760	11 035	81	100	118	144	163
<i>Total:</i>	10 616	13 321	15 769	19 406	22 130	80	100	118	146	313
2. <i>Intérêts, dividendes, bénéfices</i>										
a) Pouvoir central	- 23 081	- 27 796	- 34 983	- 38 506	- 46 526	83	100	126	139	167
b) Intérêts des réserves mathématiques relatives aux lois de pensions	6 143	6 769	4 397	4 600	4 826	91	100	65	68	71
c) Autres pouvoirs publics ...	12 285	14 269	17 632	18 788	19 189	86	100	124	132	134
<i>Total:</i>	- 4 653	- 6 758	- 12 954	- 15 118	- 22 511	—	—	—	—	—
<i>Total des revenus échéant à l'Etat</i>	5 963	6 563	2 815	4 288	- 381	91	100	43	65	—
G. Intérêt de la dette publique	- 73 174	- 82 484	- 98 198	- 117 792	- 140 212	89	100	119	143	170
REVENU NATIONAL NET AU COÛT DES FACTEURS (ajusté)	1 695 613	1 879 321	2 143 652	2 305 141	2 468 304	90,2	100,0	114,1	122,7	131,4
H. Amortissements	193 201	212 444	230 975	250 368	267 252	91	100	109	118	126
<i>Revenu national brut au coût des facteurs (ajusté) ...</i>	1 888 814	2 091 765	2 374 627	2 555 509	2 736 056	90,3	100,0	113,5	122,3	130,8
I. Impôts indirects	240 636	261 082	308 326	335 151	365 413	92	100	118	128	140
J. Subventions	- 25 014	- 27 531	- 36 537	- 40 244	- 44 780	91	100	133	146	163
PRODUIT NATIONAL BRUT AUX PRIX DU MARCHÉ (ajusté)	2 104 436	2 325 316	2 646 416	2 850 416	3 056 689	90,5	100,0	113,8	122,6	131,5

6. — Importance relative et taux de croissance du revenu des divers facteurs de production.

Estimations à prix courants.

	Importance relative					Taux de croissance				
	1974	1975	1976	1977	1978	1974	1975	1976	1977	1978
1. Rémunération des salariés										
a) Salaires et traitements des travailleurs assujettis à la sécurité sociale (à l'exclusion des catégories spécifiées ci-après)	38,8	40,4	39,5	40,4	40,1	21,5	15,5	11,4	9,9	6,3
b) Rémunération des travailleurs assujettis à certaines dispositions spéciales en matière de sécurité sociale	1,9	1,9	1,8	1,8	1,8	7,8	11,3	7,8	9,5	5,5
c) Contribution des employeurs à la sécurité sociale	9,4	10,1	9,9	10,2	10,0	19,0	19,3	12,4	10,8	5,1
d) Rémunération des autres travailleurs non assujettis au régime général de sécurité sociale	15,1	16,7	16,7	17,1	17,4	19,8	22,4	14,2	9,8	9,2
e) Corrections, compléments et ajustement statistique	2,5	1,3	2,7	2,2	2,6	—	—	—	—	—
Total:	67,7	70,4	70,6	71,7	71,9	20,2	15,2	14,4	9,3	7,3
2. Revenu des entrepreneurs individuels et des sociétés de personnes										
a) Agriculture, horticulture et sylviculture	2,4	2,5	2,6	1,9	1,9	-16,9	13,3	19,6	-21,6	10,3
b) Professions libérales	3,1	3,2	3,3	3,5	3,6	14,8	16,4	15,1	13,8	10,7
c) Commerçants et artisans indépendants et sociétés de personnes	11,1	10,7	10,3	10,1	9,8	7,7	6,7	9,9	5,8	3,0
d) Ajustement statistique	0,0	-0,2	0,0	-0,1	0,0	—	—	—	—	—
Total:	16,6	16,2	16,2	15,4	15,3	4,3	8,1	13,6	2,6	6,1
3. Revenu de la propriété échéant aux particuliers										
a) Intérêts	6,9	6,9	7,4	7,9	8,1	33,1	12,2	20,1	15,3	10,8
b) Loyers (réellement perçus ou imputés)	3,0	3,2	2,8	2,9	2,9	11,5	16,2	1,6	10,6	7,2
c) Dividendes, tantièmes, dons	3,3	2,8	2,6	2,4	2,3	25,3	-6,0	9,0	-2,0	3,5
Total:	13,2	12,9	12,8	13,2	13,3	25,5	8,6	13,2	10,7	8,7
4. Bénéfices non distribués des sociétés ...	2,6	0,8	1,5	1,3	1,9	-4,9	-66,8	119,6	-8,3	55,2
5. Impôts directs des sociétés de toutes formes juridiques	3,8	3,7	3,4	3,3	3,3	17,9	9,0	3,7	5,1	6,6
6. Revenu de la propriété et de l'entreprise échéant à l'Etat	0,4	0,4	0,1	0,2	0,0	291,3	10,1	-57,1	52,3	-91,1
7. Intérêt de la dette publique	-4,3	-4,4	-4,6	-5,1	-5,7	23,7	12,7	19,1	20,0	19,0
REVENU NATIONAL NET AU COUT DES FACTEURS (ajusté)	100,0	100,0	100,0	100,0	100,0	17,1	10,8	14,1	7,5	7,1

7. — Affectation du Produit national.

Estimations à prix courants.

	× 1 000 000 F					Indices 1975 = 100				
	1974	1975	1976	1977	1978	1974	1975	1976	1977	1978
A. CONSOMMATION PRIVÉE										
1. Produits alimentaires										
a) Pain et produits à base de céréales :										
Pain et produits de la boulangerie	17 469	20 007	22 626	24 778	26 543	87	100	113	124	133
Pâtisserie et biscuits	11 940	13 357	12 841	16 342	17 236	89	100	96	122	129
Biscottes, pâtes alimentaires et riz	1 947	2 028	2 694	2 798	2 356	96	100	133	138	116
Total :	31 356	35 392	38 161	43 918	46 135	89	100	108	124	130
b) Viande et produits dérivés ..	105 653	114 706	129 539	133 683	145 359	92	100	113	117	127
c) Poisson	11 772	11 920	15 127	16 324	17 017	99	100	127	137	143
d) Lait, fromage, œufs :										
Lait frais et conservé	12 048	13 923	15 853	17 128	17 811	87	100	114	123	128
Fromage	10 366	11 615	13 377	14 392	15 699	89	100	115	124	135
Œufs	5 884	6 075	6 741	7 081	6 794	97	100	111	117	112
Total :	28 298	31 613	35 971	38 601	40 304	90	100	114	122	127
e) Huiles et graisses :										
Beurre	9 661	10 965	12 110	12 497	12 505	88	100	110	114	114
Huiles et margarine	8 710	8 937	8 376	8 821	9 124	97	100	94	99	102
Total :	18 371	19 902	20 486	21 318	21 629	92	100	103	107	109
f) Pommes de terre, légumes et fruits :										
Pommes de terre	4 415	6 269	12 156	6 999	4 140	70	100	194	112	66
Fruits frais exotiques	6 324	7 236	7 229	7 671	7 740	87	100	100	106	107
Fruits frais indigènes	8 147	10 298	9 866	10 252	13 499	79	100	96	100	131
Fruits secs et conservés ..	1 123	1 157	1 467	1 396	1 348	97	100	127	121	117
Légumes frais	13 989	14 697	17 180	17 057	13 985	95	100	117	116	95
Légumes secs et conservés ..	3 067	2 806	3 698	2 177	3 335	109	100	132	78	119
Total :	37 065	42 463	51 596	45 552	44 047	87	100	122	107	104
g) Café, thé et chicorée	8 725	9 014	11 173	16 926	14 548	97	100	124	188	161
h) Sucre, confiture, confiserie :										
Chocolat et articles en chocolat	6 460	7 728	9 011	9 331	10 623	84	100	117	121	137
Autres produits	8 276	8 480	10 302	9 558	10 370	98	100	121	113	122
Total :	14 736	16 208	19 313	18 889	20 993	91	100	119	117	130
i) Autres produits alimentaires	9 412	10 683	12 180	13 821	14 525	88	100	114	129	136
Total produits alimentaires :	265 388	291 901	333 546	349 032	364 557	91	100	114	120	125
2. Boissons										
a) Eaux minérales et limonades	12 386	14 888	17 492	16 315	17 557	83	100	117	110	118
b) Bière	26 514	28 990	31 126	31 695	31 961	91	100	107	109	110
c) Alcools	10 094	10 419	10 608	11 580	12 651	97	100	102	111	121
d) Vins et autres boissons	13 211	15 786	15 847	19 988	21 774	84	100	100	127	138
Total :	62 205	70 083	75 073	79 578	83 943	89	100	107	114	120
3. Tabac	22 791	25 285	28 427	31 550	31 427	90	100	112	125	124
4. Vêtements et effets personnels										
a) Vêtements à l'exclusion de ce qui suit	80 170	84 535	96 073	99 382	106 496	95	100	114	118	126
b) Chaussures	13 809	15 410	17 550	19 802	20 178	90	100	114	129	131
c) Fourrures, ganterie, maroquinerie	4 883	5 597	6 588	7 216	7 249	87	100	118	129	130
d) Horlogerie, bijouterie, orfèvrerie, lunetterie	9 634	9 504	11 024	11 998	13 456	101	100	116	126	142
Total :	108 496	115 046	131 235	138 398	147 379	94	100	114	120	128
5. Loyers, taxes, eau	115 617	136 435	148 709	168 358	185 523	85	100	109	123	136

7. — Affectation du Produit national (suite).

Estimations à prix courants (suite).

	× 1 000 000 F					Indices 1975 = 100				
	1974	1975	1976	1977	1978	1974	1975	1976	1977	1978
6. Chauffage, éclairage										
a) Charbon, etc	9 882	10 417	9 164	8 985	9 315	95	100	88	86	89
b) Gaz de ville et gaz naturel .	7 479	9 539	11 487	13 624	16 142	78	100	120	143	169
c) Electricité	18 876	26 309	29 866	33 462	37 203	72	100	114	127	141
d) Gaz en bonbonnes, mazout, bois	28 563	34 643	38 493	39 357	40 622	82	100	111	114	117
Total :	64 800	80 908	89 010	95 428	103 282	80	100	110	118	128
7. Articles ménagers durables										
a) Textiles, verre et cristal ..	32 342	34 410	38 878	40 701	42 594	94	100	113	118	124
b) Meubles et articles en bois .	47 459	45 564	56 811	61 323	60 221	104	100	125	135	132
c) Articles de tôlerie, de tréfilierie et de laminage à froid ; accessoires métalliques du bâtiment	20 658	21 283	24 112	24 934	25 401	97	100	113	117	119
d) Appareils électro-ménagers	18 935	19 536	22 282	21 881	21 764	97	100	114	112	111
e) Appareils de radio et de télévision	14 698	16 008	18 370	20 056	20 547	92	100	115	125	128
f) Autres articles	12 821	13 552	15 227	16 549	18 607	95	100	112	122	137
Total :	146 913	150 353	175 680	185 444	189 134	98	100	117	123	126
8. Entretien de la maison										
a) Gens de maison	22 686	25 670	27 922	31 920	35 206	88	100	109	124	137
b) Articles ménagers non durables	10 154	10 547	12 319	12 808	13 177	96	100	117	121	125
c) Service d'entretien	22 450	25 982	29 802	33 319	36 808	86	100	115	128	142
Total :	55 290	62 199	70 043	78 047	85 191	89	100	113	125	137
9. Soins personnels et hygiène										
a) Soins personnels : Articles de toilette, coiffure	20 483	24 597	27 553	31 301	33 815	83	100	112	127	137
b) Hygiène : Soins médicaux et assimilés	92 304	114 228	133 006	152 460	166 400	81	100	116	133	146
Total :	112 787	138 825	160 559	183 761	200 215	81	100	116	132	144
10. Transports										
a) Achat de matériel de transport	41 729	49 722	62 373	68 305	75 208	84	100	125	137	151
b) Utilisation de matériel de transport	67 959	83 548	97 277	107 008	116 856	81	100	116	128	140
c) Transports urbains, transports par chemins de fer vicinaux ou par autobus interurbains	4 481	4 579	4 851	5 643	6 095	98	100	106	123	133
d) Transports par chemin de fer	6 824	7 117	7 457	7 811	8 809	96	100	105	110	124
e) Autres services de transport	4 799	5 407	5 998	6 347	6 277	89	100	111	117	116
Total :	125 792	150 373	177 956	195 114	213 245	84	100	118	130	142
11. Communications : P.T.T.	8 884	11 293	12 338	14 499	16 237	79	100	109	128	144
12. Loisirs										
a) Divertissements	8 551	9 903	11 502	13 124	15 104	86	100	116	133	153
b) Hôtels, restaurants, cafés	54 977	61 485	67 879	76 864	80 749	89	100	110	125	131
c) Livres, journaux et périodiques	10 438	12 211	13 991	15 123	16 120	85	100	115	124	132
d) Autres distractions	33 897	35 944	42 675	47 343	51 695	94	100	119	132	144
Total :	107 863	119 543	136 047	152 454	163 668	90	100	114	128	137

7. — Affectation du Produit national (suite).

Estimations à prix courants (suite).

	× 1 000 000 F					Indices 1975 = 100				
	1974	1975	1976	1977	1978	1974	1975	1976	1977	1978
13. Enseignement et recherches	2 547	3 184	3 421	3 724	3 952	80	100	107	117	124
14. Services financiers	38 211	42 207	55 128	62 667	72 941	91	100	131	148	173
15. Services divers	9 576	10 446	12 969	14 637	16 390	92	100	124	140	157
16. Dépenses personnelles à l'étranger	37 800	43 000	46 100	56 000	58 800	88	100	107	130	137
17. Moins: dépenses des non-résidents en Belgique	-29 700	-34 000	-35 400	-44 300	-45 500	87	100	104	130	134
<i>Total 1 à 17 :</i>	1 255 260	1 417 081	1 620 841	1 764 391	1 890 384	88	100	114	124	133
Ajustement statistique	1 182	2 769	3 401	2 880	435					
CONSOMMATION PRIVÉE .	1 256 442	1 419 850	1 624 242	1 767 271	1 890 819					
B. CONSOMMATION PUBLIQUE										
1. Rémunérations et pensions										
a) Pouvoir central :										
Fonction administrative ..	43 144	52 186	58 076	64 934	70 352	83	100	111	124	135
Enseignement :										
Enseignement de l'Etat ...	34 559	42 110	47 912	52 311	56 741	82	100	114	124	135
Subsides - traitements à l'enseignement communal et provincial	22 717	27 665	31 712	33 861	35 458	82	100	115	122	128
Subsides - traitements à l'enseignement libre	47 120	58 288	67 326	73 524	80 921	81	100	116	126	139
<i>Total enseignement :</i>	104 396	128 063	146 950	159 696	173 120	82	100	115	125	135
Forces armées	31 554	37 245	43 280	46 202	50 545	85	100	116	124	136
<i>Total a) :</i>	179 094	217 494	248 306	270 832	294 017	82	100	114	125	135
b) Provinces :										
Fonction administrative ..	2 110	2 630	3 276	3 638	4 160	80	100	125	138	158
Enseignement (à l'exclusion des subsides - traitements à charge de l'Etat)	519	654	803	1 044	1 255	79	100	123	160	192
<i>Total :</i>	2 629	3 284	4 079	4 682	5 415	80	100	124	143	165
c) Communes :										
Fonction administrative ..	31 999	39 903	44 448	50 206	59 591	80	100	111	126	149
Enseignement (à l'exclusion des subsides - traitements à charge de l'Etat)	3 186	3 859	4 737	6 153	7 397	83	100	123	159	192
<i>Total :</i>	35 185	43 762	49 185	56 359	66 988	80	100	112	129	153
d) Commissions d'assistance publique (à l'exclusion des hôpitaux)	2 483	3 196	3 658	4 273	4 842	78	100	114	134	152
e) Sécurité sociale :										
Salariés et appointés	11 543	13 963	16 074	18 213	19 983	83	100	115	130	143
Indépendants	1 346	1 637	1 746	1 907	2 027	82	100	107	116	124
<i>Total des rémunérations et pensions :</i>	232 280	283 336	323 048	356 266	393 272	82	100	114	126	139
2. Achats courants de biens et services										
a) Pouvoir central :										
Achats :										
Fonction administrative ..	20 933	25 679	29 124	32 604	37 783	82	100	113	127	147
Enseignement :										
Enseignement de l'Etat ...	5 599	6 823	7 677	8 254	9 227	82	100	113	121	135

7. — Affectation du Produit national (suite).
Estimations à prix courants (suite).

Comptes nationaux

	× 1 000 000 F					Indices 1975 = 100				
	1974	1975	1976	1977	1978	1974	1975	1976	1977	1978
Subsides pour frais de fonctionnement de l'enseignement communal et provincial	1 912	2 747	2 618	3 171	3 606	70	100	95	115	131
Subsides pour frais de fonctionnement de l'enseignement libre	7 271	10 014	11 343	11 608	12 917	73	100	113	116	129
<i>Total enseignement :</i>	14 782	19 584	21 638	23 033	25 750	75	100	110	118	131
Forces armées	18 209	25 513	27 908	30 846	35 984	71	100	109	121	141
<i>Total des achats :</i>	53 924	70 776	78 670	86 483	99 517	76	100	111	122	141
Ventes	-1 882	-1 851	-3 234	-2 777	-2 970	102	100	175	150	160
<i>Total a) :</i>	52 042	68 925	75 436	83 706	96 547	76	100	109	121	140
b) Provinces :										
Fonction administrative ..	600	636	764	924	1 118	94	100	120	145	176
Enseignement (à l'exclusion des frais de fonctionnement à charge de l'Etat)	275	316	336	359	408	87	100	106	114	129
<i>Total :</i>	875	952	1 100	1 283	1 526	92	100	116	135	160
c) Communes :										
Fonction administrative ..	6 820	7 842	8 747	10 130	11 469	87	100	112	129	146
Enseignement (à l'exclusion des frais de fonctionnement à charge de l'Etat)	974	1 120	1 192	1 273	1 448	87	100	106	114	129
<i>Total :</i>	7 794	8 962	9 939	11 403	12 917	87	100	111	127	144
d) Commissions d'assistance publique (à l'exclusion des hôpitaux)	333	402	447	524	593	83	100	111	130	148
e) Sécurité sociale :										
Salariés et appointés	3 195	3 827	5 617	6 404	6 857	83	100	147	167	179
Indépendants	565	634	662	745	778	89	100	104	118	123
<i>Total des achats de biens et services :</i>	64 804	83 702	93 201	104 065	119 218	77	100	111	124	142
3. Intérêt imputé des bâtiments administratifs et des établissements d'enseignement des pouvoirs publics	10 616	13 321	15 769	19 406	22 130	80	100	118	146	166
4. Loyer payé (Adm. centr.)	1 866	2 405	2 502	2 826	3 016	78	100	104	118	125
5. Amortissement des bâtiments administratifs et des établissements d'enseignement des pouvoirs publics	2 760	3 467	4 104	5 045	5 746	80	100	118	146	166
6. Amortissement mobilier et matériel (Pouvoir central)	1 990	2 167	2 359	2 579	2 953	92	100	109	119	136
CONSUMMATION PUBLIQUE	314 316	388 398	440 983	490 187	546 335	81	100	114	126	141
C. FORMATION INTÉRIEURE BRUTE DE CAPITAL										
1. Agriculture, sylviculture et pêche	12 008	10 909	13 471	14 683	17 629	110	100	123	135	162
2. Industries extractives										
a) Charbonnages, y compris leurs centrales électriques	220	419	442	553	822	53	100	105	132	196
b) Autres industries extractives	2 247	1 669	1 406	1 483	1 547	135	100	84	89	93
<i>Total :</i>	2 467	2 088	1 848	2 036	2 369	118	100	89	98	113

7. — Affectation du Produit national (suite).

Estimations à prix courants (suite).

	× 1 000 000 F					Indices 1975 = 100				
	1974	1975	1976	1977	1978	1974	1975	1976	1977	1978
3. Industries manufacturières										
a) Alimentat., boissons, tabac	14 387	12 718	10 463	12 732	15 172	113	100	82	100	119
b) Textiles	6 793	5 562	4 285	4 340	3 557	122	100	77	78	64
c) Vêtements et chaussures .	1 575	1 170	1 249	1 139	1 081	135	100	107	97	92
d) Bois et meubles	5 114	2 896	3 650	3 490	3 212	177	100	126	121	111
e) Papier, impression, édition	5 266	2 860	4 292	4 405	5 868	184	100	150	154	205
f) Chimie et activités con- nexes	23 196	31 356	34 527	21 104	21 209	74	100	110	67	68
g) Terre cuite, céramique, verre et ciment	7 524	6 821	4 601	5 192	5 757	110	100	67	76	84
h) Fer, acier et métaux non ferreux	21 156	23 085	13 868	7 879	4 920	92	100	60	34	21
i) Fabrications métalliques et constructions navales	23 096	17 401	14 843	18 933	19 896	133	100	85	109	114
j) Activités diverses n.d.a. .	2 030	2 540	1 690	1 980	2 720	80	100	67	78	107
Total :	110 137	106 409	93 468	81 194	83 392	104	100	88	76	78
4. Construction	8 308	7 917	11 081	12 665	13 403	105	100	140	160	169
5. Electricité, gaz et eau	23 351	35 692	33 736	38 379	42 294	65	100	95	108	118
6. Commerce, banque, assu- rances, immeubles d'ha- bitation										
a) Commerce, banque et assu- rances	48 700	49 500	56 400	63 100	63 300	98	100	114	127	128
b) Immeubles d'habitation ..	130 524	144 839	184 655	202 755	222 807	90	100	127	140	154
Total :	179 224	194 339	241 055	265 855	286 107	92	100	124	137	147
7. Transports et communi- cations										
a) Transports par voies ferrées	11 660	14 435	19 597	19 967	22 456	81	100	136	138	156
b) Transports par route	3 471	2 881	3 327	4 150	4 452	120	100	115	144	155
c) Transports maritimes, navi- gation fluviale, voies hy- drauliques et ports	14 021	17 077	16 710	18 041	24 734	82	100	98	106	145
d) Transports aériens	3 569	4 481	572	360	851	80	100	13	8	19
e) Poste, télégraphe, télé- phone, radio et télévision	14 484	17 819	17 428	18 019	17 705	81	100	98	101	99
Total :	47 205	56 693	57 634	60 537	70 198	83	100	102	107	124
8. Services										
a) Pouvoirs publics (y compris les routes)	46 089	52 999	61 860	64 443	66 065	87	100	117	122	125
b) Enseignement (officiel et libre)	19 976	26 082	30 464	35 346	35 228	77	100	117	136	135
c) Professions médicales, au- tres services aux ménages et aux entreprises	19 100	18 800	23 900	29 900	29 000	102	100	127	159	154
Total :	85 165	97 881	116 224	129 689	130 293	87	100	119	132	133
9. Total des rubriques 1 à 8	467 865	511 928	568 517	605 038	645 685	91	100	111	118	126
10. Variations de stocks										
a) Cheptel	29	-2 136	460	-83	1 501					
b) Autres stocks	46 300	-10 500	9 500	9 100	0					
Total :	46 329	-12 636	9 960	9 017	1 501					
Total des rubriques (1 à 10) :	514 194	499 292	578 477	614 055	647 186					
Ajustement statistique	484	976	1 214	1 003	149					
FORMATION INTÉRIEURE BRUTE DE CAPITAL	514 678	500 268	579 691	615 058	647 335	103	100	116	123	129

7. — Affectation du Produit national (suite).

Estimations à prix courants (suite).

	× 1 000 000 F					Indices 1975 = 100				
	1974	1975	1976	1977	1978	1974	1975	1976	1977	1978
D. EXPORTATIONS NETTES DE BIENS ET SERVICES										
1. Revenus des facteurs reçus du reste du monde										
a) Revenus du travail	17 500	21 100	23 700	26 400	27 400	83	100	112	125	130
b) Autres revenus	72 000	70 200	68 800	66 000	76 400	103	100	98	94	109
Total :	89 500	91 300	92 500	92 400	103 800	98	100	101	101	114
2. Exportations de biens et services										
a) Marchandises (f.o.b.)	923 600	856 800	1 012 300	1 161 600	1 215 200	108	100	118	136	142
b) Transports	63 200	60 000	66 800	90 100	93 000	105	100	111	150	155
c) Dépenses des non-résidents en Belgique	29 700	34 000	35 400	44 300	45 500	87	100	104	130	134
d) Autres services	99 900	114 400	134 400	183 700	190 200	87	100	117	161	166
Total :	1 116 400	1 065 200	1 248 900	1 479 700	1 543 900	105	100	117	139	145
Exportations totales (1 + 2) :	1 205 900	1 156 500	1 341 400	1 572 100	1 647 700	104	100	116	136	142
3. Revenus des facteurs versés au reste du monde										
a) Revenus du travail	6 500	8 300	9 400	9 700	10 200	78	100	113	117	123
b) Autres revenus	71 200	70 300	65 800	70 500	80 700	101	100	94	100	115
Total :	77 700	78 600	75 200	80 200	90 900	99	100	96	102	116
4. Importations de biens et services										
a) Marchandises (f.o.b.)	918 800	858 300	1 043 900	1 236 000	1 288 500	107	100	122	144	150
b) Transports	66 500	60 900	67 300	89 300	93 700	109	100	111	147	154
c) Dépenses des résidents belges à l'étranger	46 900	53 400	57 200	69 600	73 100	88	100	107	130	137
d) Autres services	77 000	88 500	96 300	119 100	129 300	87	100	109	135	146
Total :	1 109 200	1 061 100	1 264 700	1 514 000	1 584 600	105	100	119	143	149
Importations totales (3 + 4) :	1 186 900	1 139 700	1 339 900	1 594 200	1 675 500	104	100	118	140	147
EXPORTATIONS NETTES (exportations totales — importations totales)	19 000	16 800	1 500	-22 100	-27 800					
PRODUIT NATIONAL BRUT AUX PRIX DU MARCHÉ (ajusté)	2 104 436	2 325 316	2 646 416	2 850 416	3 056 689	90,5	100,0	113,8	122,6	131,5

(1) A partir de 1972 : y compris les importations de matériel militaire.

(2) A partir de 1972 : à l'exclusion des importations de matériel militaire.

8. — Affectation du Produit national.

Estimations aux prix de 1975.

	× 1 000 000 F					Indices 1975 = 100				
	1974	1975	1976	1977	1978	1974	1975	1976	1977	1978
A. CONSOMMATION PRIVÉE										
1. Produits alimentaires										
a) Pain et produits à base de céréales :										
Pain et produits de la boulangerie	20 159	20 007	19 831	19 668	19 500	101	100	99	98	97
Pâtisserie et biscuits	13 884	13 357	12 045	14 275	14 221	104	100	90	107	106
Biscottes, pâtes alimentaires et riz	2 144	2 028	2 670	2 761	2 328	106	100	132	136	115
Total :	36 187	35 392	34 546	36 704	36 049	102	100	98	104	102
b) Viande et produits dérivés	115 287	114 706	115 524	115 037	119 656	101	100	101	100	104
c) Poisson	12 337	11 920	13 683	14 452	15 437	103	100	115	121	130
d) Lait, fromage, œufs :										
Lait frais et conservé	14 179	13 923	14 753	14 886	15 049	102	100	106	107	108
Fromage	11 711	11 615	12 619	12 792	13 382	101	100	109	110	115
Œufs	5 813	6 075	6 009	6 190	6 204	96	100	99	102	102
Total :	31 703	31 613	33 381	33 868	34 635	100	100	106	107	110
e) Huiles et graisses :										
Beurre	10 994	10 965	11 137	10 965	10 747	100	100	102	100	98
Huiles et margarine	9 594	8 937	8 943	8 745	8 786	107	100	100	98	98
Total :	20 588	19 902	20 080	19 710	19 533	103	100	101	99	98
f) Pommes de t., légumes et fruits :										
Pommes de terre	6 370	6 269	5 558	5 808	5 934	102	100	89	93	95
Fruits frais exotiques	6 984	7 236	7 311	7 470	7 601	97	100	101	103	105
Fruits frais indigènes	9 809	10 298	10 506	8 581	12 327	95	100	102	83	120
Fruits secs et conservés	1 196	1 157	1 406	1 310	1 264	103	100	122	113	109
Légumes frais	15 727	14 697	13 822	14 603	13 393	107	100	94	99	91
Légumes secs et conservés	3 245	2 806	3 530	1 964	3 115	116	100	126	70	111
Total :	43 331	42 463	42 133	39 736	43 634	102	100	99	94	103
g) Café, thé et chicorée	8 778	9 014	8 969	8 648	8 544	97	100	100	96	95
h) Sucre, confiture, confiserie :										
Chocolat et articles en chocolat ..	7 796	7 728	8 822	8 113	8 127	101	100	114	105	105
Autres produits	9 851	8 480	9 457	8 347	8 742	116	100	112	98	103
Total :	17 647	16 208	18 279	16 460	16 869	109	100	113	102	104
i) Autres produits alimentaires	10 063	10 683	11 595	12 008	12 404	94	100	109	112	116
Total produits alimentaires :	295 921	291 901	298 190	296 623	306 761	101	100	102	102	105
2. Boissons										
a) Eaux minérales et limonades	13 730	14 888	16 596	15 228	15 530	92	100	111	102	104
b) Bière	29 378	28 990	30 635	28 899	27 712	101	100	106	100	96
c) Alcools	10 205	10 419	10 020	11 079	12 195	98	100	96	106	117
d) Vin et autres boissons	13 502	15 786	14 572	16 597	16 961	86	100	92	105	107
Total :	66 815	70 083	71 823	71 803	72 398	95	100	102	102	103
3. Tabac	26 596	25 285	24 811	23 930	21 533	105	100	98	95	85
4. Vêtements et effets personnels										
a) Vêtements à l'exclusion de ce qui suit	86 430	84 535	91 290	90 414	92 647	102	100	108	107	110
b) Chaussures	15 824	15 410	15 767	15 629	14 146	103	100	102	101	92
c) Fourrures, ganterie, maroquinerie	5 221	5 597	5 974	5 853	5 345	93	100	107	105	95
d) Horlogerie, bijouterie, orfèvrerie, lunetterie	10 211	9 504	10 100	10 196	10 111	107	100	106	107	106
Total :	117 686	115 046	123 131	122 092	122 249	102	100	107	106	106
5. Loyers, taxes, eau	132 973	136 435	139 939	143 118	146 331	97	100	103	105	107

8. — Affectation du Produit national (suite).

Estimations aux prix de 1975 (suite).

	× 1 000 000 F					Indices 1975 = 100				
	1974	1975	1976	1977	1978	1974	1975	1976	1977	1978
6. Chauffage, éclairage										
a) Charbon, etc.	12 532	10 417	8 831	8 309	8 148	120	100	85	80	78
b) Gaz de ville et gaz naturel	8 055	9 539	10 738	11 937	13 856	84	100	113	125	145
c) Electricité	22 277	26 309	29 233	31 765	34 449	85	100	111	121	131
d) Gaz en bonbonnes, mazout, bois ..	32 736	34 643	35 878	35 515	37 634	94	100	104	103	109
Total:	75 600	80 908	84 680	87 526	94 087	93	100	105	108	116
7. Articles ménagers durables										
a) Textiles, verre et cristal	35 214	34 410	36 823	36 600	36 556	102	100	107	106	106
b) Meubles et articles en bois	50 046	45 564	53 967	55 230	52 704	110	100	118	121	116
c) Articles de tôlerie, de tréfilerie et de laminage à froid; accessoires métalliques du bâtiment	23 575	21 283	22 563	22 351	22 374	111	100	106	105	105
d) Appareils électro-ménagers	19 579	19 536	21 429	20 573	20 621	100	100	110	105	106
e) App. de radio et de télévision ...	14 930	16 008	18 289	20 405	22 031	93	100	114	127	138
f) Autres articles	14 460	13 552	14 718	15 367	17 444	107	100	109	113	129
Total:	157 804	150 353	167 789	170 526	171 730	105	100	112	113	114
8. Entretien de la maison										
a) Gens de maison	25 744	25 670	25 104	25 654	25 582	100	100	98	100	100
b) Articles ménagers non durables ..	11 516	10 547	11 901	12 121	12 425	109	100	113	115	118
c) Services d'entretien	25 546	25 982	27 549	28 540	29 484	98	100	106	110	113
Total:	62 806	62 199	64 554	66 315	67 491	101	100	104	107	109
9. Soins personnels et hygiène										
a) Soins personnels : Articles de toilette, coiffure ...	23 951	24 597	25 473	26 314	26 915	97	100	104	107	109
b) Hygiène : Soins médicaux et assimilés	104 038	114 228	121 954	131 231	135 295	91	100	107	115	118
Total:	127 989	138 825	147 427	157 545	162 210	92	100	106	113	117
10. Transports										
a) Achat de matériel de transport ..	45 950	49 722	55 616	58 329	62 309	92	100	112	117	125
b) Utilisation de mat. de transport .	77 711	83 548	89 218	93 589	97 893	93	100	107	112	117
c) Transports urbains, transports par chemins de fer vicinaux ou par autobus interurbains	4 628	4 579	4 307	4 506	4 411	101	100	94	98	96
d) Transports par chemin de fer	7 111	7 117	7 052	6 859	6 684	100	100	99	96	94
e) Autres services de transport	5 511	5 407	5 188	4 879	4 761	102	100	96	90	88
Total:	140 911	150 373	161 381	168 162	176 058	94	100	107	112	117
11. Communications : P.T.T.	11 601	11 293	12 263	12 886	13 249	103	100	109	114	117
12. Loisirs										
a) Divertissements	9 375	9 903	10 730	11 634	12 904	95	100	108	117	130
b) Hôtels, restaurants, cafés	58 258	61 485	62 739	60 717	58 498	95	100	102	99	95
c) Livres, journaux et périodiques ..	12 366	12 211	12 525	13 277	13 919	101	100	103	109	114
d) Autres distractions	38 202	35 944	40 638	42 096	42 993	106	100	113	117	120
Total:	118 201	119 543	126 632	127 724	128 314	99	100	106	107	107

8. — Affectation du Produit national (suite).

Estimations aux prix de 1975 (suite).

	× 1 000 000 F					Indices 1975 = 100				
	1974	1975	1976	1977	1978	1974	1975	1976	1977	1978
13. Enseignement et recherches	3 108	3 184	3 259	3 335	3 410	98	100	102	105	107
14. Services financiers	43 730	42 207	46 945	49 906	54 013	104	100	111	118	128
15. Services divers	10 724	10 446	12 093	12 989	13 706	103	100	116	124	131
16. Dépenses personnelles à l'étranger	40 700	43 000	43 100	46 100	44 900	95	100	100	107	104
17. Moins : dépenses des non-résidents en Belgique	-32 000	-34 000	-33 100	-36 500	-34 700	94	100	97	107	102
<i>Total 1 à 17 :</i>	1 401 165	1 417 081	1 494 917	1 524 080	1 563 740					
Ajustement statistique	12 028	2 769	1 864	464	-2 968					
CONSOMMATION PRIVÉE	1 413 193	1 419 850	1 496 781	1 524 544	1 560 772	100	100	105	107	110
B. CONSOMMATION PUBLIQUE										
1. Rémunérations et pensions										
a) Fonction administrative	110 941	113 515	115 699	119 726	128 149	98	100	102	105	113
b) Enseignement officiel et libre	129 494	132 576	138 742	140 011	145 302	98	100	105	106	110
c) Forces armées	37 798	37 245	39 475	38 799	39 768	101	100	106	104	107
<i>Total des rémunérations et pensions :</i>	278 233	283 336	293 916	298 536	313 219	98	100	104	105	111
2. Achats courants de biens et services										
a) Fonction administrative	36 817	39 020	41 949	45 090	49 586	94	100	108	116	127
b) Enseignement officiel et libre	18 006	21 020	21 528	21 911	23 823	86	100	102	104	113
c) Forces armées	19 392	25 513	26 630	28 429	32 653	76	100	104	111	128
<i>Total des achats courants :</i>	74 215	85 553	90 107	95 430	106 062	87	100	105	112	124
Ventes du pouvoir central	-2 134	-1 851	-2 989	-2 436	-2 511	115	100	161	132	136
Achats courants de biens et services, déduction faite des ventes	72 081	83 702	87 118	92 994	103 551	86	100	104	111	124
3. Intérêt imputé et amortissement des bâtiments administratifs et des établissements d'enseignement des pouvoirs publics ; loyer payé et amortissement sur mobilier et matériel du pouvoir central	19 796	21 360	23 407	25 559	26 971	93	100	110	120	126
CONSOMMATION PUBLIQUE.	370 110	388 398	404 441	417 089	443 741	95	100	104	107	114
C. FORMATION INTÉRIEURE BRUTE DE CAPITAL										
1. Agriculture, sylviculture et pêche	13 266	10 909	12 740	13 195	15 390	122	100	117	121	141
2. Industries extractives										
a) Charbonnages, y compris leurs centrales électriques	242	419	432	508	737	58	100	103	121	176
b) Autres industries extractives	2 444	1 669	1 351	1 389	1 425	146	100	81	83	85
<i>Total :</i>	2 686	2 088	1 783	1 897	2 162	129	100	85	91	104

8. — Affectation du Produit national (suite).

Estimations aux prix de 1975 (suite).

	× 1 000 000 F					Indices 1975 = 100				
	1974	1975	1976	1977	1978	1974	1975	1976	1977	1978
3. Industries manufacturières										
a) Alimentation, boissons, tabac ...	15 752	12 718	9 989	11 623	13 534	124	100	79	91	106
b) Textiles	7 390	5 562	4 120	4 022	3 212	133	100	74	72	58
c) Vêtements et chaussures	1 732	1 170	1 190	1 034	956	148	100	102	88	82
d) Bois et meubles	5 617	2 896	3 477	3 153	2 813	194	100	120	109	97
e) Papier, impression, édition	5 744	2 860	4 138	4 069	5 288	201	100	145	142	185
f) Chimie et activités connexes	25 481	31 356	33 004	19 369	18 994	81	100	105	62	61
g) Terre cuite, céramique, verre et ciment	8 190	6 821	4 401	4 774	5 171	120	100	65	70	76
h) Fer, acier et métaux non ferreux ..	22 919	23 085	13 397	7 304	4 458	99	100	58	32	19
i) Fabrications métalliques et constructions navales	25 280	17 401	14 164	17 342	17 731	145	100	81	100	102
j) Activités diverses n.d.a.	2 205	2 540	1 613	1 763	2 340	87	100	64	69	92
<i>Total:</i>	120 310	106 409	89 493	74 453	74 497	113	100	84	70	70
4. Construction	9 137	7 917	10 577	11 573	11 926	115	100	134	146	151
5. Electricité, gaz et eau	26 090	35 692	31 544	34 061	36 312	73	100	88	95	102
6. Commerce, banque, assurances, immeubles d'habitation										
a) Commerce, banque et assurances ..	54 542	49 500	52 478	55 322	53 504	110	100	106	112	108
b) Immeubles d'habitation	149 666	144 839	167 611	170 567	175 180	103	100	116	118	121
<i>Total:</i>	204 208	194 339	220 089	225 889	228 684	105	100	113	116	118
7. Transports et communications										
a) Transports par voies ferrées	12 557	14 435	18 115	17 516	19 018	87	100	125	121	132
b) Transports par route	3 966	2 881	3 090	3 637	3 768	138	100	107	126	131
c) Transports maritimes, navigation fluviale, voies hydraul. et ports ..	14 921	17 077	15 759	16 516	22 497	87	100	92	97	132
d) Transports aériens	3 762	4 481	499	267	675	84	100	11	6	15
e) Poste, télégraphe, téléphone, radio et télévision	15 569	17 819	16 805	16 828	16 154	87	100	94	94	91
<i>Total:</i>	50 775	56 693	54 268	54 764	62 112	90	100	96	97	110
8. Services										
a) Pouvoirs publics (y compris les routes)	49 909	52 999	56 709	56 225	54 652	94	100	107	106	103
b) Enseignement (officiel et libre) ...	22 515	26 082	27 966	30 257	28 583	86	100	107	116	110
c) Prof. médicales, autres services aux ménages et aux entreprises ..	21 424	18 800	22 160	25 955	24 237	114	100	118	138	129
<i>Total:</i>	93 848	97 881	106 835	112 437	107 472	96	100	109	115	110
9. Total des rubriques 1 à 8	520 320	511 928	527 329	528 269	538 555					
10. Variations de stocks										
a) Cheptel	-167	-2 136	563	-30	1 314					
b) Autres stocks	52 200	-10 500	8 900	8 400	0					
<i>Total:</i>	52 033	-12 636	9 463	8 370	1 314					
<i>Total des rubriques (1 à 10):</i>	572 353	499 292	536 792	536 639	539 869					
Ajustement statistique	4 913	976	669	164	-1 025					
FORMATION INTÉRIEURE BRUTE DE CAPITAL	577 266	500 268	537 461	536 803	538 844	115	100	107	107	108

8. — Affectation du Produit national (suite).

Estimations aux prix de 1975 (suite).

	× 1 000 000 F					Indices 1975 = 100				
	1974	1975	1976	1977	1978	1974	1975	1976	1977	1978
D. EXPORTATIONS NETTES DE BIENS ET SERVICES										
1. Revenus des facteurs reçus du reste du monde										
a) Revenus du travail	19 700	21 100	22 000	23 000	22 700	93	100	104	109	108
b) Autres revenus	81 100	70 200	63 900	57 400	63 300	116	100	91	82	90
Total:	100 800	91 300	85 900	80 400	86 000	110	100	94	88	94
2. Exportations de biens et services										
a) Marchandises (f.o.b.)	960 100	856 800	955 000	1 071 600	1 120 000	112	100	111	125	131
b) Transports	72 800	60 000	61 600	78 800	79 300	121	100	103	131	132
c) Dépenses des non-résidents en Belgique	32 000	34 000	33 100	36 500	34 700	94	100	97	107	102
d) Autres services	104 400	114 400	129 300	175 100	178 100	91	100	113	153	156
Total:	1 169 300	1 065 200	1 179 000	1 362 000	1 412 100	110	100	111	128	133
Exportations totales (1 + 2):	1 270 100	1 156 500	1 264 900	1 442 400	1 498 100	110	100	109	125	130
3. Revenus des facteurs versés au reste du monde										
a) Revenus du travail	7 300	8 300	8 700	8 400	8 500	88	100	105	101	102
b) Autres revenus	80 200	70 300	61 200	61 300	66 900	114	100	87	87	95
Total:	87 500	78 600	69 900	69 700	75 400	111	100	89	89	96
4. Importations de biens et services										
a) Marchandises (f.o.b.)	966 100	858 300	973 800	1 130 900	1 175 600	113	100	113	132	137
b) Transports	72 800	60 900	65 500	84 000	89 100	120	100	108	138	146
c) Dépenses des résidents belges à l'étranger	50 500	53 400	53 500	57 300	55 800	95	100	100	107	104
d) Autres services	85 900	88 500	90 000	104 800	109 800	97	100	102	118	124
Total:	1 175 300	1 061 100	1 182 800	1 377 000	1 430 300	111	100	111	130	135
Importations totales (3 + 4):	1 262 800	1 139 700	1 252 700	1 446 700	1 505 700	111	100	110	127	132
EXPORTATIONS NETTES (exportations totales - importations totales)	7 300	16 800	12 200	-4 300	-7 600					
PRODUIT NATIONAL BRUT AUX PRIX DU MARCHÉ (ajusté)	2 367 869	2 325 316	2 450 883	2 474 136	2 535 757	101,8	100,0	105,4	106,4	109,0

(1) A partir de 1972 : y compris les importations de matériel militaire.

(2) A partir de 1972 : à l'exclusion des importations de matériel militaire.

9. — Importance relative et taux de croissance des divers types d'affectation du Produit national.

	Importance relative des affectations à prix courants					Taux de croissance des affectations aux prix de 1975				
	1974	1975	1976	1977	1978	1974	1975	1976	1977	1978
A. Consommation privée										
1. Produits alimentaires :										
a) Pain et produits à base de céréales	1,5	1,5	1,4	1,5	1,5	2,4	- 2,2	- 2,4	6,2	- 1,8
b) Viande et produits déri- vés	5,0	4,9	4,9	4,7	4,8	8,1	- 0,5	0,7	- 0,4	4,0
c) Poisson	0,5	0,5	0,6	0,6	0,6	2,5	- 3,4	14,8	5,6	6,8
d) Lait, fromage, œufs ...	1,3	1,4	1,4	1,4	1,3	0,4	- 0,3	5,6	1,5	2,3
e) Huiles et graisses	0,9	0,9	0,8	0,8	0,7	- 1,3	- 3,3	0,9	- 1,8	- 0,9
f) Pommes de terre, légu- mes et fruits	1,8	1,8	1,9	1,6	1,4	0,0	- 2,0	- 0,8	- 5,7	9,8
g-h-i) Autres produits ali- mentaires	1,6	1,5	1,6	1,7	1,6	2,1	- 1,6	8,2	- 4,5	1,9
<i>Total des produits alimentaires :</i>	12,6	12,5	12,6	12,3	11,9	3,6	- 1,4	2,2	- 0,5	3,4
2. Boissons	3,0	3,0	2,8	2,8	2,8	- 2,4	4,9	2,5	0,0	0,8
3. Tabac	1,1	1,1	1,1	1,1	1,0	- 1,0	- 4,9	- 1,9	- 3,6	- 10,0
4. Vêtements et effets per- sonnels	5,1	5,0	5,0	4,9	4,8	5,7	- 2,2	7,0	- 0,8	0,1
5. Loyers, taxes, eau	5,5	5,9	5,6	5,9	6,1	2,7	2,6	2,6	2,3	2,2
6. Chauffage, éclairage	3,1	3,5	3,4	3,4	3,4	- 2,1	7,0	4,7	3,4	7,5
7. Articles ménagers durables	7,0	6,5	6,6	6,5	6,2	11,9	- 4,7	11,6	1,6	0,7
8. Entretien de la maison ..	2,6	2,7	2,6	2,7	2,8	2,3	- 1,0	3,8	2,7	1,8
9. Soins personnels et hygiène	5,4	6,0	6,1	6,4	6,5	5,4	8,5	6,2	6,9	3,0
10-11. Transports et communi- cations	6,4	6,9	7,2	7,4	7,5	4,0	6,0	7,4	4,3	4,6
12. Loisirs	5,1	5,1	5,2	5,3	5,4	3,0	1,1	5,9	0,9	0,5
13-14-15. Enseignement, servi- ces financiers et services divers	2,4	2,4	2,7	2,8	3,0	4,0	- 3,0	11,6	6,3	7,4
16. Dépenses personnelles à l'étranger	1,8	1,9	1,7	2,0	1,9	2,8	5,7	0,2	7,0	- 2,6
17. Moins : dépenses des non- résidents en Belgique	- 1,4	- 1,5	- 1,3	- 1,6	- 1,5	3,9	6,3	- 2,7	10,3	- 4,9
<i>Total des rubriques 1 à 17 :</i>	59,7	61,0	61,3	61,9	61,8					
Ajustement statistique ...	0,0	0,1	0,1	0,1	0,0					
CONSOMMATION PRIVÉE	59,7	61,1	61,4	62,0	61,8	3,2	0,5	5,4	1,9	2,4
B. Consommation publique										
1. Rémunérations et pensions	11,0	12,2	12,2	12,5	12,9	4,5	1,8	3,7	1,6	4,9
2. Achats courants de biens et services	3,1	3,6	3,5	3,6	3,9	- 0,7	16,1	4,1	6,7	11,4
3-4-5-6. Loyer payé, intérêt imputé et amortissement des bâtiments administ- ratifs et des établissements d'enseignement des pou- voirs publics ; loyer payé et amortissement sur mobilier et matériel (Pouvoir cen- tral)	0,8	0,9	0,9	1,1	1,1	10,2	7,9	9,6	9,2	5,5
CONSOMMATION PUBLIQUE	14,9	16,7	16,6	17,2	17,9	3,8	4,9	4,1	3,1	6,4

9. — Importance relative et taux de croissance des divers types d'affectation du Produit national
(suite).

	Importance relative des affectations à prix courants					Taux de croissance des affectations aux prix de 1975				
	1974	1975	1976	1977	1978	1974	1975	1976	1977	1978
C. Formation intérieure brute de capital										
1. Agriculture, sylviculture et pêche	0,6	0,5	0,5	0,5	0,6	3,0	- 17,8	16,8	3,6	16,6
2. Industries extractives ...	0,1	0,1	0,1	0,1	0,1	- 6,1	- 22,3	- 14,6	6,4	14,0
3-4. Industries manufacturières et construction	5,6	4,9	3,9	3,3	3,2	17,0	- 11,7	- 12,5	- 14,0	0,5
5. Electricité, gaz et eau	1,1	1,5	1,3	1,4	1,4	4,2	36,8	- 11,6	8,0	6,6
6. Immeubles d'habitation, commerce, banque et assu- rances	8,5	8,4	9,1	9,3	9,3	9,7	- 4,8	13,3	2,6	1,2
7. Transports et communica- tions	2,3	2,4	2,2	2,1	2,3	- 4,8	11,7	- 4,3	0,9	13,4
8. Services	4,1	4,2	4,4	4,6	4,2	0,3	4,3	9,1	5,2	- 4,4
9. Total des rubriques 1 à 8 ..	22,3	22,0	21,5	21,3	21,1					
10. Variations de stocks	2,2	- 0,5	0,4	0,3	0,1					
Total des rubriques 1 à 10 :	24,5	21,5	21,9	21,6	21,2					
Ajustement statistique ...	0,0	0,0	0,0	0,0	0,0					
FORMATION INTÉRIEURE BRUTE DE CAPITAL	24,5	21,5	21,9	21,6	21,2	10,4	- 13,3	7,4	- 0,1	0,4
D. Exportations nettes de biens et services										
1-2. Exportations totales ...	(57,3)	(49,8)	(50,7)	(55,2)	(53,9)	9,1	- 8,9	9,4	14,0	3,9
3-4. Importations totales ...	(56,4)	(49,1)	(50,6)	(56,0)	(54,8)	9,8	- 9,8	9,9	15,5	4,1
EXPORTATIONS NETTES (exportations to- tales — importat. totales)	0,9	0,7	0,1	- 0,8	- 0,9					
PRODUIT NATIONAL BRUT AUX PRIX DU MARCHÉ (ajusté) ..	100,0	100,0	100,0	100,0	100,0	4,6	- 1,8	5,4	0,9	2,5

10. — Compte 1 Revenu national et Dépenses de la Nation (en milliards de F).

Estimations à prix courants.

	1974	1975	1976	1977	1978		1974	1975	1976	1977	1978
Revenus						Dépenses					
1.1 Rémunération des salariés (3.6)	1 148,2	1 322,8	1 512,6	1 652,7	1 773,9	1.11 Consommation privée (3.1)	1 256,4	1 419,9	1 624,2	1 767,2	1 890,8
1.2 Revenu de l'entreprise échéant aux entrepreneurs individuels et aux sociétés de personnes (3.7)	281,7	304,5	346,0	355,1	376,7	1.12 Consommation publ. (2.1)	314,3	388,4	441,0	490,2	546,4
1.3 Revenu de la propriété échéant aux particuliers (y compris les institutions sans but lucratif au service des particuliers) (3.8)	223,7	243,0	275,0	304,4	330,7	1.13 Formation intérieure brute de capital (4.1) .	514,7	500,2	579,7	615,1	647,3
1.4 Bénéfices réservés des sociétés (4.5)	44,9	14,9	32,8	30,1	46,6	1.14 Ventes de biens et services à l'étranger, y compris le revenu des facteurs versé par le reste du monde (5.1) .	1 205,9	1 156,5	1 341,4	1 572,1	1 647,7
1.5 Impôts directs des sociétés de toutes formes juridiques (2.12)	64,3	70,1	72,7	76,4	81,5	1.15 Moins: Achats de biens et services à l'étranger, y compris le revenu des facteurs versé au reste du monde (5.5)	-1186,9	-1139,7	-1339,9	-1594,2	-1675,5
1.6 Revenu de la propriété et de l'entreprise échéant à l'Etat (2.7) .	5,9	6,5	2,8	4,3	- 0,4						
1.7 Moins: Intérêt de la dette publique (2.8) ..	- 73,2	- 82,5	- 98,2	- 117,8	- 140,2						
Revenu national:	1 695,5	1 879,3	2 143,7	2 305,2	2 468,8						
1.8 Amortissements (4.3)	193,3	212,4	230,9	250,3	267,3						
1.9 Impôts indirects (2.9)	240,6	261,1	308,3	335,1	365,4						
1.10 Moins: Subventions (2.2)	- 25,0	- 27,5	- 36,5	- 40,2	- 44,8						
Produit national brut aux prix du marché:	2 104,4	2 325,3	2 646,4	2 850,4	3 056,7	Dépense nationale brute aux prix du marché:	2 104,4	2 325,3	2 646,4	2 850,4	3 056,7

11. — Compte 2 Opérations courantes de l'Etat (en milliards de F).

Estimations à prix courants.

	1974	1975	1976	1977	1978		1974	1975	1976	1977	1978
Dépenses						Recettes					
2.1 Consommation publ. (1.12)	314,3	388,4	441,0	490,2	546,4	2.7 Revenu de la propriété et de l'entreprise échéant à l'Etat (1.6).	5,9	6,5	2,8	4,3	- 0,4
2.2 Subventions (1.10) ...	25,0	27,5	36,5	40,2	44,8	2.8 Moins : Intérêt de la dette publique (1.7) ..	- 73,2	- 82,5	- 98,2	- 117,8	- 140,2
2.3 Transferts de sécurité sociale aux salariés et aux indépendants (3.9)	295,8	384,3	453,7	506,7	556,6	2.9 Impôts indirects (1.9).	(1)240,6	(1)261,1	308,3	335,1	365,4
2.4 Autres transferts courants (nets) aux particuliers (y compris les institutions sans but lucratif au service des particuliers) (3.10) ...	37,5	49,7	53,6	62,0	68,5	2.10 Impôts directs frappant les particuliers (y compris les institutions sans but lucratif au service des particuliers) (3.2)	235,8	304,3	343,5	406,0	472,1
2.5 Transferts courants au reste du monde (5.6) ..	14,5	19,7	13,4	15,9	14,9	2.11 Cotisations à la sécurité sociale des salariés (cotisations personnelles et patronales) et des indépendants (3.3) ...	240,5	290,9	328,5	361,2	378,8
2.6 Epargne de l'Etat (4.4)	28,4	- 16,9	- 38,4	- 47,4	- 72,2	2.12 Impôts directs des sociétés de toutes formes juridiques (1.5)	64,3	70,1	72,7	76,4	81,5
						2.13 Transferts courants en provenance du reste du monde (5.2)	1,6	2,3	2,2	2,4	1,8
<i>Total des dépenses courantes et de l'épargne de l'Etat :</i>	715,5	852,7	959,8	1 067,6	1 159,0	<i>Total des recettes courantes de l'Etat :</i>	715,5	852,7	959,8	1 067,6	1 159,0

12. — Détail du compte de l'Etat par sous-secteurs (en milliards de F).

Estimations à prix courants.

	1974	1975	1976	1977	1978		1974	1975	1976	1977	1978
Dépenses						Recettes					
POUVOIR CENTRAL						POUVOIR CENTRAL					
Consommation publique ..	241,5	299,2	338,4	372,1	410,5	Revenu de la propriété et de l'entreprise	- 17,9	- 21,3	- 27,2	- 28,9	- 35,4
Subventions	24,7	27,1	36,0	39,6	44,1	Moins : Intérêt de la dette publique	- 56,6	- 62,0	- 73,8	- 88,8	- 108,0
Transferts courants (nets) aux particuliers (y compris les institutions sans but lucratif au service des particuliers)	31,1	41,9	44,7	51,8	56,7	Impôts indirects	232,6	252,1	298,3	324,2	353,9
Transferts courants (nets) au reste du monde	14,5	19,7	13,4	15,9	14,9	Impôts directs frappant les particuliers (y compris les institutions sans but lucratif au service des particuliers)	212,9	277,4	314,3	372,4	431,8
Transferts courants (nets) aux pouvoirs subordonnés	34,7	43,4	52,1	61,4	71,7	Impôts directs des sociétés de toutes formes juridiques	58,3	64,6	66,9	70,1	74,0
Transferts courants (nets) à la sécurité sociale	78,2	119,7	148,2	175,1	197,4	Transferts courants en provenance du reste du monde	1,6	2,3	2,2	2,4	1,8
Excédent du compte des opérations courantes du pouvoir central	6,2	- 37,9	- 52,1	- 64,5	- 77,2						
<i>Total :</i>	430,9	513,1	580,7	651,4	718,1	<i>Total :</i>	430,9	513,1	580,7	651,4	718,1

(1) La partie effectivement remboursée des taxes assimilées au timbre grevant les stocks au 31 décembre 1970, soit 1,1 milliard de F en 1974 et 7,5 milliards de F en 1975 a été éliminée des montants des impôts indirects.

12. — Détail du compte de l'Etat par sous-secteurs (en milliards de F) (suite).

Estimations à prix courants (suite).

	1974	1975	1976	1977	1978		1974	1975	1976	1977	1978
POUVOIRS SUBORDONNÉS						POUVOIRS SUBORDONNÉS					
Consommation publique...	55,8	68,7	78,1	90,3	105,6	Revenu de la propriété et de l'entreprise	11,2	14,0	16,4	18,7	20,7
Subventions	0,4	0,4	0,5	0,6	0,6	Moins : Intérêt de la dette publique	- 16,6	- 20,5	- 24,4	- 29,0	- 32,2
Transferts courants (nets) aux particuliers (y compris les institutions sans but lucratif au service des particuliers)	6,4	7,8	8,9	10,1	11,9	Impôts indirects	8,0	9,0	10,0	10,9	11,5
Excédent du compte des opérations courantes des pouvoirs subordonnés ...	3,6	1,3	1,6	1,0	1,4	Impôts directs frappant les particuliers (y compris les institutions sans but lucratif au service des particuliers)	22,8	26,8	29,2	33,6	40,3
<i>Total :</i>	66,2	78,2	89,1	102,0	119,5	Impôts directs des sociétés .	6,1	5,5	5,8	6,4	7,5
						Transferts de revenus en provenance du pouvoir central	34,7	43,4	52,1	61,4	71,7
						<i>Total :</i>	66,2	78,2	89,1	102,0	119,5
SÉCURITÉ SOCIALE						SÉCURITÉ SOCIALE					
Consommation publique...	17,0	20,4	24,5	27,8	30,3	Revenu de la propriété et de l'entreprise	12,7	13,8	13,6	14,3	14,3
Transferts de sécurité sociale aux salariés et aux indépendants	295,8	384,3	453,7	506,7	556,6	Cotisations à la sécurité sociale des salariés (cotisations personnelles et patronales) et des indépendants	240,5	290,9	328,5	361,2	378,8
Excédent du compte des opérations courantes de la sécurité sociale	18,6	19,7	12,1	16,1	3,6	Transferts de revenus en provenance du pouvoir central	78,2	119,7	148,2	175,1	197,4
<i>Total :</i>	331,4	424,4	490,3	550,6	590,5	<i>Total :</i>	331,4	424,4	490,3	550,6	590,5

13. — Compte 3 Opérations courantes des particuliers (y compris les institutions sans but lucratif au service des particuliers) (en milliards de F).

Estimations à prix courants.

	1974	1975	1976	1977	1978		1974	1975	1976	1977	1978
Dépenses						Recettes					
3.1 Consommat. privée (1.11)	1 256,4	1 419,9	1 624,2	1 767,2	1 890,8	3.6 Rémunération des salariés (1.1)	1 148,2	1 322,8	1 512,6	1 652,7	1 773,9
3.2 Impôts directs (2.10) .	235,8	304,3	343,5	406,0	472,1	3.7 Revenu de l'entreprise échéant aux entrepreneurs individuels et aux sociétés de personnes (1.2)	281,7	304,5	346,0	355,1	376,7
3.3 Cotisations à la sécurité sociale des salariés (y compris les cotisations patronales) et des indépendants (2.11)	240,5	290,9	328,5	361,2	378,8	3.8 Revenu de la propriété échéant aux particuliers (1.3)	223,7	243,0	275,0	304,4	330,7
3.4 Transferts courants au reste du monde (5.7) ..	13,4	16,6	19,9	21,7	24,2	3.9 Transferts de sécurité sociale aux salariés et aux indépendants (2.3)	295,8	384,3	453,7	506,7	556,6
3.5 Epargne des particuliers (4.6)	254,8	286,2	338,3	340,3	358,6	3.10 Autres transferts courants (nets) en provenance de l'Etat (2.4)	37,5	49,7	53,6	62,0	68,5
						3.11 Transferts courants en provenance du reste du monde (5.3)	14,0	13,6	13,5	15,5	18,1
<i>Total des dépenses et de l'épargne :</i>	2 000,9	2 317,9	2 654,4	2 896,4	3 124,5	<i>Total des recettes :</i>	2 000,9	2 317,9	2 654,4	2 896,4	3 124,5

14. — Compte 4 Opérations en capital de la Nation (en milliards de F).

Estimations à prix courants.

	1974	1975	1976	1977	1978		1974	1975	1976	1977	1978
Formation brute de capital						Financement de la formation brute de capital					
4.1 Formation intérieure brute de capital (1.13)	514,7	500,2	579,7	615,1	647,3	4.3 Amortissements (1.8).	193,3	212,4	230,9	250,3	267,3
4.2 Prêt net au reste du monde (5.8)	4,5	- 5,9	- 18,8	- 44,9	- 49,7	4.4 Epargne de l'Etat (2.6)	28,4	- 16,9	- 38,4	- 47,4	- 72,2
						4.5 Bénéfices réservés des sociétés (1.4)	44,9	14,9	32,8	30,1	46,6
						4.6 Epargne des particuliers (y compris les i.s.b.l.) (3.5)	254,8	286,2	338,3	340,3	358,6
						4.7 Transferts (nets) en capital provenant du reste du monde (5.4) ..	- 2,2	- 2,3	- 2,7	- 3,1	- 2,7
Total:	519,2	494,3	560,9	570,2	597,6	Total:	519,2	494,3	560,9	570,2	597,6

15. — Compte 5 Transactions de la Belgique avec le reste du monde (en milliards de F).

Estimations à prix courants.

	1974	1975	1976	1977	1978		1974	1975	1976	1977	1978
Dépenses faites par le reste du monde						Recettes du reste du monde					
5.1 Ventes de biens et services par la Belgique, y compris les prestations de facteurs de production (1.14)	1 205,9	1 156,5	1 341,4	1 572,1	1 647,7	5.5 Ventes de biens et services à la Belgique, y compris les prestations de facteurs de production (1.15) ...	1 186,9	1 139,7	1 339,9	1 594,2	1 675,5
5.2 Transferts courants à l'Etat (2.13)	1,6	2,3	2,2	2,4	1,8	5.6 Transferts courants de l'Etat au reste du monde (2.5)	14,5	19,7	13,4	15,9	14,9
5.3 Transferts courants aux particuliers (y compris i.s.b.l.) (3.11)	14,0	13,6	13,5	15,5	18,1	5.7 Transferts courants des particuliers (y compris i.s.b.l.) au reste du monde (3.4) .	13,4	16,6	19,9	21,7	24,2
5.4 Transferts (nets) en capital à la Belgique (4.7)	- 2,2	- 2,3	- 2,7	- 3,1	- 2,7	5.8 Prêt net au reste du monde (4.2)	4,5	- 5,9	- 18,8	- 44,9	- 49,7
Total:	1 219,3	1 170,1	1 354,4	1 586,9	1 664,9	Total:	1 219,3	1 170,1	1 354,4	1 586,9	1 664,9

Tableau I. — Croissance du produit national à prix courants et à prix constants.

ANNEES	A prix courants						A prix constants		Taux d'accroissement de l'indice des prix du P.N.B. au prix du marché
	Chiffres absolus - 10 ⁹ F			Taux d'accroissement par rapport à l'année précédente			Chiffres absolus (10 ⁹ F) P.N.B. au prix du marché	Taux d'accroissement	
	P.N.B. au prix du marché	P.N.B. au coût des facteurs	Revenu national	P.N.B. au prix du marché	P.N.B. au coût des facteurs	Revenu national			
Prix de 1970									
1953	411,3	374,0	335,7	—	—	—	642,3	—	—
1955	456,5	414,5	371,5	6,6	5,8	5,8	699,1	4,8	1,7
1957	516,7	469,0	418,7	6,0	5,9	5,8	734,9	2,0	4,0
1958	520,7	472,4	421,7	0,8	0,7	0,7	733,9	0,1	1,0
1959	536,6	483,4	430,1	3,1	2,3	2,0	754,0	2,7	0,3
1960	571,5	513,7	457,5	6,5	6,3	6,4	794,9	5,4	1,0
1961	606,4	539,9	481,3	6,1	5,1	5,2	834,3	4,9	1,1
1962	648,1	576,5	514,5	6,9	6,8	6,9	881,5	5,7	1,1
1963	696,0	618,2	551,0	7,4	7,2	7,1	918,6	4,2	3,1
1964	778,3	691,9	617,6	11,8	11,9	12,1	981,9	6,9	4,6
1965	848,9	756,7	676,7	9,1	9,4	9,6	1 020,0	3,8	4,9
1966	911,9	804,8	718,6	7,4	6,4	6,2	1 050,8	3,0	4,3
1967	977,3	859,4	767,0	7,2	6,8	6,7	1 092,4	4,0	3,1
1968	1 045,9	923,0	824,1	7,0	7,4	7,4	1 139,3	4,3	2,6
1969	1 159,7	1 025,3	916,5	10,9	11,1	11,2	1 213,3	6,5	4,1
1970	1 291,8	1 143,6	1 019,0	11,4	11,5	11,2	1 291,8	6,5	4,6
Prix de 1975									
1970	1 291,8	1 143,6	1 019,0	11,4	11,5	11,2	1 954,4	—	—
1971	1 411,6	1 251,9	1 118,0	9,3	9,5	9,7	2 026,5	3,7	5,4
1972	1 580,3	1 415,2	1 266,2	12,0	13,0	13,3	2 137,0	5,5	6,2
1973	1 790,7	1 609,5	1 447,9	13,3	13,8	14,4	2 263,9	5,9	7,0
1974	2 104,4	1 888,8	1 695,6	17,5	17,4	17,1	2 367,9	4,6	12,4
1975	2 325,3	2 091,8	1 879,3	10,5	10,7	10,8	2 325,3	- 1,8	12,5
1976	2 646,4	2 374,6	2 143,7	13,8	13,5	14,1	2 450,9	5,4	8,0
1977	2 850,4	2 555,5	2 305,1	7,7	7,6	7,5	2 474,1	0,9	6,7
1978	3 056,7	2 736,1	2 468,8	7,2	7,1	7,1	2 535,8	2,5	4,6

Tableau II. — Revenu national au coût des facteurs à prix courants.

ANNEES	Revenu national		Rémunérations des salariés		Autres revenus	
	Total 10 ⁹ F	Par habitant 10 ³ F	10 ⁹ F	% du revenu national	10 ⁹ F	% du revenu national
1953	335,7	38,3	182,0	54,2	153,7	45,8
1955	371,5	42,0	199,3	53,7	172,2	46,3
1957	418,7	46,7	235,1	56,2	183,6	43,8
1958	421,7	46,7	243,1	57,7	178,6	42,3
1959	430,1	47,4	244,9	56,9	185,2	43,1
1960	457,5	50,2	261,5	57,2	196,0	42,8
1961	481,3	52,5	274,0	56,9	207,3	43,1
1962	514,5	55,8	301,0	58,5	213,5	41,5
1963	551,0	59,4	331,1	60,1	219,9	39,9
1964	617,6	65,9	372,5	60,3	245,1	39,7
1965	676,7	71,6	412,3	60,9	264,4	39,1
1966	718,6	75,6	450,4	62,7	268,2	37,3
1967	767,0	80,3	482,0	62,9	285,0	37,1
1968	824,1	85,9	512,0	62,1	312,1	37,9
1969	916,5	95,3	567,5	61,9	349,0	38,1
1970	1 019,0	105,7	635,6	62,3	383,4	37,7
1971	1 118,0	115,6	724,3	64,8	393,7	35,2
1972	1 266,2	130,4	830,2	65,6	436,0	34,4
1973	1 447,9	148,6	955,5	66,0	492,4	34,0
1974	1 695,6	173,5	1 148,2	67,7	547,4	32,3
1975	1 879,3	191,8	1 322,7	70,4	556,6	29,6
1976	2 143,7	218,3	1 512,6	70,6	631,1	29,4
1977	2 305,1	234,5	1 652,7	71,7	652,4	28,3
1978	2 468,8	250,9	1 773,9	71,9	694,9	28,1

16. — Tableaux synthétiques (suite).

Tableau III. — Evolution de la consommation privée et le son importance relative par rapport au P.N.B.

ANNEES	Prix courants		Taux de croissance par rapport à l'année précédente	
	10 ⁹ F	% du P.N.B.	Prix courants	Prix constants
				Prix de 1970
1953	289.2	70.3	—	—
1955	317.2	69.5	5.1	5.9
1957	355.1	68.7	7.4	2.5
1958	354.3	68.0	-0.2	0.6
1959	371.8	69.3	4.9	2.0
1960	390.6	68.4	5.1	4.9
1961	407.8	67.2	4.4	1.7
1962	428.8	66.2	5.1	4.1
1963	464.6	66.8	8.3	4.5
1964	496.9	63.8	6.9	2.7
1965	540.9	63.7	8.9	4.2
1966	579.7	63.6	7.2	2.8
1967	611.5	62.6	5.5	2.9
1968	662.7	63.4	8.4	5.4
1969	718.5	61.9	8.4	5.2
1970	769.0	59.5	7.0	4.4
				Prix de 1975
1970	769.0	59.5	7.0	—
1971	847.3	60.0	10.2	4.8
1972	947.2	59.9	11.8	6.0
1973	1 082.6	60.4	14.3	7.8
1974	1 256.4	59.7	16.1	3.2
1975	1 419.8	61.1	13.0	0.5
1976	1 624.2	61.4	14.4	5.4
1977	1 767.3	62.0	8.8	1.9
1978	1 890.8	61.8	7.0	2.4

Tableau IV. — Evolution de la consommation publique et de la part de celle-ci dans le P.N.B.

ANNEES	Prix courants		Taux de croissance par rapport à l'année précédente	
	10 ⁹ F	% du P.N.B.	Prix courants	Prix constants
				Prix de 1970
1953	52.4	12.8	—	—
1955	52.5	11.5	-1.3	-1.4
1957	57.8	11.2	4.9	1.1
1958	62.8	12.1	8.7	7.6
1959	67.5	12.6	7.5	5.2
1960	72.0	12.6	6.7	5.4
1961	73.3	12.1	1.8	1.8
1962	80.8	12.5	10.2	8.7
1963	91.7	13.2	13.5	11.4
1964	98.9	12.7	7.8	4.2
1965	110.2	13.0	11.4	5.8
1966	121.2	13.3	10.0	4.5
1967	133.4	13.6	10.1	5.8
1968	144.0	13.8	8.0	3.6
1969	159.8	13.8	10.9	6.1
1970	175.3	13.6	9.7	3.3
				Prix de 1975
1970	175.3	13.6	9.7	—
1971	202.0	14.3	15.2	5.9
1972	232.4	14.7	15.0	5.9
1973	264.3	14.8	13.7	5.2
1974	314.3	14.9	18.9	3.8
1975	388.4	16.7	23.6	4.9
1976	441.0	16.7	13.5	4.1
1977	490.2	17.2	11.2	3.1
1978	546.3	17.9	11.4	6.4

Tableau V. — Evolution de la formation brute de capital et de sa part dans le P.N.B.

ANNEES	Prix courants		Taux de croissance par rapport à l'année précédente	
	10 ⁹ F	% du P.N.B.	Prix courants	Prix constants
				Prix de 1970
1953	68.4	16.6	—	—
1955	77.7	17.0	2.2	0.1
1957	97.7	18.9	6.1	0.4
1958	86.4	16.6	-11.6	-13.1
1959	97.1	18.1	12.4	13.4
1960	107.5	18.8	10.7	10.3
1961	125.8	20.8	17.0	14.4
1962	135.0	20.8	7.3	4.0
1963	143.6	20.6	6.4	0.5
1964	182.5	23.5	27.1	20.5
1965	189.7	22.3	4.0	0.1
1966	213.5	23.4	12.5	8.7
1967	233.6	22.9	4.8	0.8
1968	229.5	21.9	2.7	0.6
1969	264.0	22.8	15.0	10.2
1970	307.5	23.8	16.5	7.9
				Prix de 1975
1970	307.5	23.8	16.5	—
1971	324.8	23.0	5.6	- 1.8
1972	338.1	21.4	4.1	- 0.2
1973	399.2	22.3	18.1	11.5
1974	514.7	24.5	28.9	10.4
1975	500.3	21.5	- 2.8	- 13.3
1976	579.7	21.9	15.9	7.4
1977	615.1	21.6	6.1	- 0.1
1978	647.3	21.2	5.2	0.4

16. — Tableaux synthétiques (suite).

Tableau VI. — Evolution des importations et des exportations.

ANNEES	Exportations				Importations				Exportations nettes (10 ⁹ F)	
	Prix courants		Taux de croissance par rapport à l'année précédente		Prix courants		Taux de croissance par rapport à l'année précédente		Prix courants	Prix constants
	10 ⁹ F	% du P.N.B.	Prix courants	Prix constants	10 ⁹ F	% du P.N.B.	Prix courants	Prix constants		
				Prix de 1970				Prix de 1970		Prix de 1970
1953	122,2	29,7	—	—	121,0	29,4	—	—	1,2	8,4
1955	155,3	34,0	20,3	14,0	146,2	32,0	10,9	10,1	9,1	12,1
1957	184,6	35,7	2,7	2,2	178,5	34,5	4,9	2,0	6,1	6,1
1958	177,3	34,0	-4,0	0,9	160,1	30,7	-10,3	-3,5	17,2	15,4
1959	176,3	32,8	-0,6	6,5	176,1	32,8	10,0	12,9	0,2	3,4
1960	200,1	35,0	13,5	9,8	198,7	34,8	12,8	11,9	1,4	-1,0
1961	216,7	35,7	8,3	8,5	217,1	35,8	9,3	6,5	-0,4	4,0
1962	233,6	36,0	7,8	7,6	230,2	35,5	6,0	4,4	3,4	12,8
1963	254,2	36,5	8,8	6,9	258,1	37,1	12,1	7,9	-3,9	10,7
1964	295,0	37,9	16,1	10,9	295,0	37,9	14,3	10,5	—	13,0
1965	325,7	38,4	10,4	7,7	317,6	37,4	7,7	6,5	8,1	18,1
1966	350,1	38,4	7,5	4,1	352,5	38,7	11,0	8,1	-2,4	4,6
1967	376,8	38,6	7,6	6,8	368,0	37,7	4,4	3,7	8,8	16,9
1968	430,1	41,1	14,2	13,8	420,5	40,2	14,3	13,5	9,6	20,6
1969	520,9	44,9	21,1	15,5	503,4	43,4	19,7	16,0	17,5	21,9
1970	616,0	47,7	18,3	11,9	576,0	44,6	14,4	8,9	40,0	40,0
				Prix de 1975				Prix de 1975		Prix de 1975
1970	616,0	47,7	18,3	—	576,0	44,6	14,4	—	40,0	30,0
1971	654,1	46,6	6,2	3,9	616,6	43,7	7,0	3,1	37,5	38,1
1972	729,6	46,2	11,5	9,2	667,1	42,2	8,2	7,3	62,5	58,3
1973	900,7	50,3	23,5	14,0	856,2	47,8	28,3	19,4	44,5	14,7
1974	1 205,9	57,3	33,9	9,1	1 186,9	56,4	38,6	9,8	19,0	7,3
1975	1 156,5	49,8	-4,1	-8,9	1 139,7	49,1	-4,0	-9,8	16,8	16,8
1976	1 341,4	50,7	16,0	9,4	1 339,9	50,6	17,6	9,9	1,5	12,2
1977	1 572,1	55,2	17,2	14,0	1 594,2	56,0	19,0	15,5	-22,1	-4,3
1978	1 647,7	53,9	4,8	3,9	1 675,5	54,8	5,1	4,1	-27,8	-7,6

Aperçu international

**Chiffres extraits du Bulletin mensuel de Statistique de l'O.N.U.
ou provenant des Communautés européennes**

1. — Population, naissances, décès, mariages des pays de l'O.C.D.E.

PAYS	Population au milieu de l'année (×1 000 000)			Naissances (par 1 000 habitants)		Décès (par 1 000 habitants)		Nombre de mariages (par 1 000 habitants)	
	1976	1977	1978	1977	1978	1977	1978	1977	1978
Pays de la C.E.									
Belgique	9,82	9,83	9,84	12,4	12,4	11,4	11,7	7,0	6,8
Luxembourg	0,36	0,36	0,36	11,4	11,4	11,5	11,8	6,2	6,0
Pays-Bas	13,77	13,85	13,94	12,5	12,6	7,9	8,2	6,7	6,4
Benelux	23,95	24,04	24,14	12,4	12,5	9,4	9,7	6,8	6,6
Allemagne (Rép. fédér.)	61,51	61,40	61,31	9,5	9,4	11,5	11,8	5,8	5,4
France	52,89	53,08	53,28	14,0	13,8	10,1	10,3	6,9	6,6
Italie	56,17	56,46	56,70	13,2	12,5	9,6	9,4	6,1	6,1
Total pays de la C.E. (1)	194,52	194,98	195,43	12,2	11,9	10,3	10,4	6,3	6,1
Danemark	5,07	5,09	5,10	12,2	12,2	9,9	10,4	6,2	5,6
Irlande (Rép.)	3,16	3,19	3,24	21,4	21,7	10,5	10,3	6,1	..
Royaume-Uni	55,89	55,85	55,82	11,8	12,3	11,7	..	7,3	7,2
Total pays de la C.E. (2)	258,64	259,11	259,59	12,2	12,1	10,6	..	6,5	..
Autres pays de l'O.C.D.E.									
Australie	13,92	14,07	14,25	16,1	15,7	7,7	7,6	7,5	7,2
Autriche	7,51	7,52	7,51	11,3	11,3	12,2	12,5	6,0	5,9
Canada	23,02	23,28	23,50	15,5	15,2	7,2	7,3	8,1	7,9
Espagne (3)	35,97	36,35	36,78	18,0	17,2	7,7	7,9	7,0	7,0
Etats-Unis	215,14	216,82	218,06	15,3	15,3	8,8	8,8	10,1	10,3
Finlande	4,73	4,74	4,75	13,9	13,5	9,4	9,2	6,7	6,3
Grèce	9,17	9,28	9,36	15,4	15,9	8,9	8,8	8,0	7,9
Islande	0,22	0,22	0,22	8,3
Japon	112,77	113,86	114,90	15,4	14,9	6,1	6,1	7,3	..
Norvège	4,03	4,04	4,06	12,5	12,7	9,7	9,8	5,5	5,7
Nouvelle-Zélande	3,09	3,11	3,11	17,2	16,3	8,3	7,9	7,2	7,2
Portugal	9,66	9,73	9,80	18,4	16,8	9,6	9,8	9,4	8,3
Suède	8,22	8,26	8,28	11,6	11,2	10,7	10,8	4,9	4,6
Suisse	6,35	6,33	6,34	11,5	11,3	8,7	9,0	5,2	5,2
Turquie	41,09	42,13	43,21
Total O.C.D.E.	753,53	758,85	763,72

(1) Chiffres concernant les Etats membres des Communautés européennes avant le 1^{er} janvier 1973.(2) Chiffres concernant les Etats membres des Communautés européennes à partir du 1^{er} janvier 1973.

(3) Y compris la population de l'Afrique du Nord espagnole.

2. — Population d'autres pays.

PAYS	Population au milieu de l'année (×1 000 000)			PAYS	Population au milieu de l'année (×1 000 000)		
	1976	1977	1978		1976	1977	1978
Afrique du Sud	26,13	26,94	27,70	Jamaïque	2,07	2,10	2,13
Allemagne (Rép. dém.)	16,79	16,77	16,76	Kenya	13,85	14,34	14,86
Argentine	25,72	26,06	26,39	Libéria	1,63	1,68	1,74
Bahamas	0,21	0,22	0,23	Madagascar	7,87	8,08	8,29
Barbade	0,25	0,25	0,25	Malawi	5,18	5,53 (3)	5,67 (3)
Bénin (1)	3,20	3,29	3,38	Malaisie	12,30	12,60	12,96
Birmanie	30,83	31,51	32,21	Mali	5,96	6,12	6,29
Burundi	4,03	4,14	4,26	Malte	0,33	0,33	0,34
Bolivie	5,79	5,95	5,14 (3)	Maurice (2)	0,87	0,88	0,90
Botswana	0,69	0,71	0,73	Mexique	62,33	64,59	66,94
Bésil	109,18	112,24	115,40	Niger	4,73	4,86	4,99
Bulgarie	8,76	8,80	8,81	Nigéria	67,76	69,94	72,22
Cameroun	7,70	7,91	8,06	Ouganda	11,94	12,35	12,78
Chili	10,45	10,66	10,86	Panama (7)	1,72	1,77	1,83
Chine	908,27	920,81	933,03	Paraguay	2,78	2,80	2,89
Chypre	0,64	0,61	0,62	Pérou	15,91	16,36	16,82
Colombie	24,33	25,05	25,64	Philippines	43,75	45,03	46,35
Comores	0,31	0,32	0,32	Pologne	34,36	34,70	35,01
Congo	1,39	1,44	1,46	Porto Rico	3,21	3,30	3,72
Corée (Rép. de)	35,86	36,44	37,02	Rép. arabe syrienne	7,60	7,84	8,09
Costa Rica	2,01	2,06	2,11	Rhodésie du Sud	6,50	6,71	6,93
Côte-d'Ivoire	6,97	7,23	7,61	Roumanie	21,45	21,66	21,85
Cuba	9,46	9,60	9,73	Rwanda	4,29	4,37	4,51
Dominicaine (Rép.)	4,84	4,98	5,12	Salvador	4,12	4,26	4,35
Egypte	37,87	38,74	39,64	Sénégal	5,12	5,25	5,38
Equateur	7,31	7,56	7,81	Seychelles	0,06	0,06	0,06
Ethiopie	28,19	28,98	29,71	Sierra Leone	3,11	3,21	3,20
Fidji	0,58	0,60	0,61	Singapour	2,28	2,31	2,33
Gabon	0,53	0,53	0,54	Somali	3,26	3,35	3,44
Gambie	0,54	0,55	0,57	Swaziland	0,50	0,51	0,54
Ghana	10,31	10,63	10,97	Soudan	16,13	16,95	17,38
Guadeloupe	0,33	0,33	0,33	Sri Lanka	13,73	13,97	14,35
Guatemala	6,26	6,44	6,62	Surinam	0,37	0,37	0,37
Guinée	4,53	4,64	4,76	Tanzanie	15,61	16,09	16,55
Guinée-Bissau	0,53	0,53	0,55	Tchad	4,12	4,21	4,31
Guyane	0,79	0,81	0,82	Tchécoslovaquie	14,92	15,03	15,14
Haute-Volta	6,17	6,32	6,55	Thaïlande	42,96	44,04	45,10
Honduras	3,20	3,32	3,44	Togo	2,29	2,35	2,41
Hong-Kong	4,44	4,51	4,61	Trinité et Tobago	1,10	1,12	1,13
Hongrie	10,60	10,65	10,69	Tunisie	5,74	5,88	6,08
Inde (4)	613,27	625,82	638,39	U.R.S.S.	256,67	258,93	261,57
Indonésie (6)	138,49	141,78	145,10	Uruguay	2,83	2,85	2,86
Irak (5)	11,51	11,91	12,33	Venezuela	12,36	12,74	13,12
Iran	33,59	34,27	35,21	Viet Nam (8)	47,61	48,73	49,89
Israël	3,53	3,61	3,69	Yougoslavie	21,56	21,77	21,91
				Zaire	25,57	26,31	27,76
				Zambie	5,14	5,30	5,47

(1) Anciennement Dahomey.

(2) Non compris Rodrigues et les autres petites îles.

(3) Les données ne sont pas comparables à celles des années précédentes.

(4) Y compris les données pour une partie du Cachemire et du Jammu, dont le statut définitif n'a pas encore été déterminé y compris le Sikkim.

(5) Chiffres au 14 octobre de l'année considérée.

(6) Non compris l'Iran occidental.

(7) Non compris la zone du canal.

(8) Anciennement Viet-Nam (Rép. Soc.).

3. — Revenu national net aux prix du marché ⁽¹⁾.

PAYS	En milliards de FB					En milliers de FB par habitant		
	1974	1975	1976	1977	1978	1976	1977	1978
Pays de l'O.C.D.E.								
Belgique (2)	1 874,07	2 067,88	2 358,17	2 534,46	2 712,56	240	258	276
Luxembourg (2)	90,03	89,77	103,90	111,29	113,53	289	309	315
Pays-Bas (2)	2 530,62	2 751,46	3 189,06	3 488,11	3 732,09	232	252	268
Benelux	4 494,72	4 909,11	5 651,13	6 133,86	6 558,18	236	255	272
Allemagne (Rép. féd.) (2)	13 236,36	13 716,27	15 324,15	16 409,09	17 910,12	249	267	292
France (2)	9 314,22	11 124,76	11 968,90	12 192,04	13 288,27	226	230	249
Italie (2)	6 003,15	6 299,91	6 508,48	6 907,95	7 349,61	116	122	130
Total pays de la Communauté européenne (4)	33 048,45	36 050,05	39 452,66	41 642,94	45 106,18	203	214	231
Danemark (2)	1 137,71	1 259,98	1 453,81	1 503,67	1 584,42	287	295	311
Irlande (Rép.) (2)	247,31	276,15	287,48	305,39	345,33	91	96	107
Royaume-Uni (2)	6 829,99	7 590,43	7 694,66	7 906,71	8 694,86	138	142	156
Total pays de la Communauté européenne (5)	41 263,46	45 176,61	48 888,61	51 358,71	55 730,79	189	198	215
Autres pays de l'O.C.D.E.								
Australie (3)	3 182,41	3 216,91	3 534,62	3 295,83	3 347,69	254	234	235
Autriche (3)	1 120,22	1 221,93	1 373,67	1 493,63	1 593,19	183	199	212
Canada (3)	5 179,41	5 311,42	6 569,38	6 118,78	5 532,97	285	263	235
Espagne (2)	3 147,27	3 499,24	3 787,33	3 882,22	4 203,21	105	107	114
Etats-Unis (2)	48 820,06	49 363,07	57 921,92	60 093,89	59 048,86	269	278	271
Finlande (3)	774,03	878,90	991,71	968,80	905,45	210	204	191
Grèce (2)	703,88	732,29	833,09	898,19	955,84	91	97	102
Islande	43,84	38,47	47,16	57,86	..	214	263	..
Japon (3)	15 265,90	15 579,40	18 427,61	21 316,00	..	163	187	..
Norvège (3)	765,98	883,72	1 005,78	1 043,75	1 012,27	250	258	249
Nouvelle-Zélande (3)	493,38	463,31	482,18	479,05	..	156	154	..
Portugal	496,42	514,66	557,14	542,51	..	58	56	..
Suède (3)	1 956,64	2 279,99	2 545,93	2 455,44	..	310	298	..
Suisse	1 709,47	1 849,71	2 047,88	2 034,23	2 473,56	323	321	390
Turquie (3) (6)	1 147,47	1 316,13	1 601,70	1 697,64	1 557,25	39	40	36
Total O.C.D.E.	126 069,84	132 725,76	150 615,71	157 736,53	..	200	208	..
Autres pays								
Afrique du Sud (3) (7)	1 166,67	1 094,77	1 110,04	1 162,87	1 158,05	42	43	42
Argentine	3 625,37	1 808,11
Birmanie	109,14	101,33	122,54	127,30	133,99(6)	4	4	4
Bulgarie (8)	521,70	544,75	600,34	(10) 570,43	(10) 553,54	69	65	63
Colombie	436,73	436,19	525,09	626,10	..	22	25	..
Egypte (9)	404,21	445,40	601,17	651,54	..	16	17	..
Ghana (3)	146,50	157,84	203,95	20
Hongrie (8)	1 615,15	1 658,87	1 893,77	1 939,03	..	179	182	..
Inde (3)	3 172,50	3 059,09	3 202,10	3 367,74	..	5	5	..
Kenya (3) (9)	5,27	5,62	6,32	7,62	8,61(6)	0,5	0,5	0,6
Mexique (3)	2 301,07	2 648,36	2 705,09	2 326,69	2 538,08	43	36	38
Philippines	517,22	523,21	619,13	666,39	661,46	14	15	14
Sri Lanka	117,25	118,88(3)	113,19(3)	115,31(3)	74,17(3)	8	8	5
Thaïlande	480,82	500,80	588,06	616,88	720,36	14	14	16
U.R.S.S. (8)	18 340,63	18 009,14	19 879,60	19 426,37	17 653,23	77	75	67
Venezuela (3)	915,92	944,37	1 120,34	1 183,51	1 134,18	91	93	86

(1) Les conversions en FB, de même que les estimations par tête d'habitant doivent être considérées comme donnant seulement une approximation grossière — voire même peut-être dans certains cas erronée — de la réalité économique et sociale. Le rapport des cours de change traduit généralement mal le rapport des prix et des pouvoirs d'achat. Les différences considérables observées dans la répartition par âge de la population exercent également une grande influence sur les résultats. Ces chiffres ne sont publiés que pour donner l'ordre de grandeur d'un concept économique intéressant. — (2) Estimations basées sur le Système européen de Comptes économiques intégrés (S.E.C.). — (3) Estimations basées sur le nouveau Système de Comptabilité nationale de l'O.N.U. — (4) Chiffres concernant les Etats membres des Communautés européennes avant le 1^{er} janvier 1973. — (5) Chiffres concernant les Etats membres des Communautés européennes à partir du 1^{er} janvier 1973. — (6) Produit intérieur brut aux valeurs d'acquisition. — (7) Y compris Namibie. — (8) Produit matériel net. — (9) Y compris la consommation de capital fixe. — (10) Chiffres non comparables à ceux des années précédentes.

4. — Indice général de la production industrielle (1970 = 100).

PAYS	1972	1973	1974	1975	1976	1977	1978
Pays de la Communauté européenne							
Belgique (1)	109	116	120	108	118	118	120
Luxembourg	103	114	119	93	100	99	104
Pays-Bas	111	119	125	119	126	127	128
Allemagne (Rép. féd.)	106	113	111	105	114	116	118
France	112	120	123	114	124	126	128
Italie	104	114	120	108	122	123	126
Danemark (2)	110	115	110	104	115	117	120
Irlande (Rép.) (3)	108	118	122	115	122	132	155
Royaume-Uni (4)	102	110	105	100	102	106	110
Autres pays							
Autriche	114	120	126	118	126	130	133
Canada	113	124	128	121	128	132	140
Etats-Unis	111	120	120	109	120	129	136
Finlande	114	122	127	122	125	127	130
Grèce	127	147	144	151	166	170	183
Inde	110	112	114	119	131	138	148
Japon	110	127	122	110	122	127	134
Norvège	110	116	120	128	135	138	153
Suède	104	111	117	115	114	111	109
U.R.S.S. (5)	115	123	133	143	150	159	166

(1) Source : Institut national de Statistique. — (2) Industries manufacturières, y compris les mines, non compris la construction navale et réparation des navires. — (3) Non compris l'électricité et le gaz d'usine. — (4) Y compris la construction. — (5) Y compris l'exploitation forestière, la production cinématographique et la teinturerie.

5. — Energie. (Les chiffres absolus sont des moyennes mensuelles de la production.)

PAYS	Houille					Pétrole brut				
	Chiffres absolus (×1 000 t)				1975=100	Chiffres absolus (×1 000 t)				1975=100
	1975	1976	1977	1978	1978	1975	1976	1977	1978	1978
Pays de la Communauté européenne										
Belgique	657 ⁽⁷⁾	638 ⁽⁷⁾	589	540	82	—	—	—	—	—
Pays-Bas	—	—	—	—	—	118	114	115	117	99
Allemagne (Rép. féd.)	8 063	7 991	7 609	6 995 ⁽⁶⁾	87	478	460	450	422	88
France	1 970	1 942	1 916	1 211 ⁽⁶⁾	83	86	88	86	93	108
Italie	—	—	—	—	—	89	92	90	118	133
Total pays de la Communauté européenne (1) ...	10 690	10 571	10 114	9 172	86	771	754	741	750	97
Irlande (Rép.)	5	5	5	3	60	—	—	—	—	—
Royaume-Uni (7) (9)	10 723	10 316	10 179	10 295	96	131	1 014	3 128	4 448	340
Total pays de la Communauté européenne (2) ...	21 418	20 892	20 298	19 470	91	902	1 768	3 869	5 198	576
Autres pays										
Afrique du Sud	5 787	6 371	7 131	7 536	130	—	—	—	—	—
Algérie	—	—	—	—	—	3 972	4 202	4 457	4 783	120
Arabie Saoudite (11)	—	—	—	—	—	29 366	35 484	38 090	34 194	116
Argentine	42	51	44	36	86	1 731	1 734	1 847	1 936	112
Australie (9)	5 058	5 738	5 858 ⁽⁴⁾	6 658 ⁽⁴⁾	132	1 680	1 710	1 717	1 772	105
Canada (10)	1 809	1 733	1 920	2 131	118	5 841	5 377	5 389	5 356	92
Etats-Unis	47 992	49 853	50 314	49 437 ⁽³⁾	103	34 424	33 438	33 809	35 766	104
Inde	7 993	8 406	8 343	8 462	106	690	722	849	939	136
Indonésie	17	15	19	22	129	5 345	6 183	7 829	6 704	125
Irak	—	—	—	—	—	9 264	9 357	10 199	10 756	116
Iran	—	—	—	—	—	22 302	24 590	23 551	21 814	98
Japon (5)	1 583	1 533	1 521	1 591	101	50	48	49	45	90
Koweït (11)	—	—	—	—	—	8 769	9 004	8 277	8 765	100
Rép. ar. libyenne	—	—	—	—	—	5 961	7 788	8 345	7 980	134
Mexique	—	—	—	—	—	3 038	3 445	4 107	5 069	167
Pologne	14 302	14 942	15 509	16 052	112	46	38	38
U.R.S.S. (9)	40 389	41 198	60 166 ⁽⁸⁾	60 333 ⁽⁸⁾	149	40 917	43 333	45 483	47 705	117
Venezuela	5,0	7,4	9,5	10 200	10 013	9 751	9 420	92

(1) Chiffres concernant les Etats membres des Communautés européennes avant le 1^{er} janvier 1973. — (2) Chiffres concernant les Etats membres des Communautés européennes à partir du 1^{er} janvier 1973. — (3) Y compris le lignite. — (4) Y compris les déchets. — (5) Houille : y compris le « charbon brun ». — (6) Non compris le charbon de qualité inférieure à l'équivalence d'anhracite. — (7) Houille : y compris les schlamms. — (8) Y compris le lignite et les déchets. — (9) Pétrole brut : y compris les gaz naturels liquéfiés. — (10) Pétrole brut : y compris pétrole brut synthétique. — (11) Y compris la zone Neutre. — (12) Non compris les schlamms.

5. — Energie (Les chiffres absolus sont des moyennes mensuelles de la production)(suite).

PAYS	Gaz					Electricité				
	Chiffres absolus (Técalories) (15)				1975=100	Chiffres absolus (×1 000 000 kWh)				1975=100
	1975	1976	1977	1978	1978	1975	1976	1977	1978	1978
Pays de la Communauté européenne										
Belgique (12)	895	946	852	812	91	3 422	3 946	3 925	4 237	124
Luxembourg	124	129	110	116	94
Pays-Bas (13)	444	466	373	384	86	4 522	4 845	4 857	5 142	114
Allemagne (Rép. féd.) (12) .	6 001	5 547	5 529	4 489	75	25 150	27 804	27 943	29 451	117
France (12)	2 304	2 205	2 186	(14) 83	4	15 443	16 925	17 570	18 546	120
Italie (13)	1 361	1 340	1 278	1 201	88	12 278	13 629	13 879	14 564 (3)	119
Total pays de la Communauté européenne (4)	60 939	67 278	68 284	72 056	118
Danemark (1)	109	112	106	102	94	1 557	1 744	1 870	1 710	110
Irlande (Rép.) (1)	92	90	90	644	717	775	831	129
Royaume-Uni (12)	2 480	2 251	2 146	22 665	23 073	23 606	23 978	106
Total pays de la Communauté européenne (5)	85 805	92 812	94 535	98 575	115
Autres pays										
Algérie (1)	4	3	263	330	333
Allemagne (Rép. dém.) (6) (12)	1 507	1 582	1 645	1 989	132	7 042	7 429	7 666	7 996	114
Argentine	2 046	2 100	2 266	2 421	118
Australie (12)	2 823	2 792	4 791 (7)	5 275 (7)	187	6 161	6 383	6 877	7 377	120
Autriche (12)	293	290	263	314	107	2 934	2 944	3 140	3 174	108
Brésil (1) (10)	175	185	159	6 691	7 385	(16) 8 322
Canada (12)	981	998	906	22 783	24 504	(16) 26 379	(16) 27 976	123
Espagne (9) (12)	990	930	938	6 865	7 568	7 817	8 272	120
Etats-Unis (2) (12)	10 745	10 912	10 149	9 345	87	166 917	176 951	184 253
Finlande (1)	10	10	9	9	90	2 094	2 324	(16) 2 644	(16) 2 850	136
Grèce (1)	2,6	2,6	2,5	7,3	281	1 346	1 488	1 585	(2) 1 622	121
Hong-Kong	32	38	41	50	156	614	695	(16) 690	(16) 758	123
Hongrie (6) (12)	362	359	202 (1)	196 (1)	54	1 705	1 837	1 949	2 118	124
Inde	6 603	7 370	7 676	8 417	127
Japon (12)	2 301	2 763	2 788	2 976	129	39 650	42 648	44 384	41 265	104
Norvège (1)	9	9	7	6	67	6 457	6 844	6 643	6 759	105
Nouvelle-Zélande (1) (17) ..	26	26	26	22	85	1 672	1 742	1 772	1 779	106
Panama (1)	4,4	1,3	0,6	0,5	11	109	119	(18) 125	(11) 105	96
Philippines (1)	8	6	7	1 139	1 228	951
Pologne	8 097	8 675	9 114	9 630	119
Portugal (8)	45	47	48	48	107	894	846	1 110	1 125	126
Singapour (1)	31	33	35	39	126	348	384	426	491	141
Suède	6 714	7 201	7 500	(17) 7 515	112
Tchécoslovaquie (12)	2 454	2 457	2 765	2 880	117	4 940	5 228	5 525	5 755	116
Tunisie (1)	7,5	8,2	8,3	8,8	117	100	112	127	149	149
Turquie	1 297	1 519	1 710	1 800	139
U.R.S.S. (12)	12 015	12 122	86 552	92 580	95 833	100 000	116
Yougoslavie (1)	79	82	83	3 337	3 631	4 053	4 279	128

- (1) Usines à gaz seulement. — (2) Production nette d'électricité. — (3) Estimation. — (4) Chiffres concernant les Etats membres des Communautés européennes avant le 1^{er} janvier 1973. — (5) Chiffres concernant les Etats membres des Communautés européennes à partir du 1^{er} janvier 1973. — (6) Y compris une certaine quantité de gaz naturel. — (7) Y compris le gaz naturel. — (8) Usines à gaz, Lisbonne seulement. — (9) Y compris les Iles Canaries. — (10) Gaz production pour 2 villes. — (11) Non compris les données de Zanzibar. — (12) Gaz produit par usines à gaz et cokeries. — (13) Gaz produit par cokeries. — (14) Gaz pour la vente. — (15) Les données originales exprimées en unités de volume ont été converties en técalories à l'aide de la valeur calorifique brute. — (16) Ventes électricité. — (17) Electricité : production nette sauf « Hydro » dont la production est brute. — (18) Electricité : consommation.

6. — Industrie de la construction.

(Les chiffres absolus sont des moyennes mensuelles de la production.)

PAYS	Nombre de logements neufs					Ciment				
	Chiffres absolus				1975=100	Chiffres absolus (×1 000 t)				1975=100
	1975	1976	1977	1978	1978	1975	1976	1977	1978	1978
Pays de la Communauté européenne										
Belgique(1).....	6 546	6 409	6 096	5 545	85	574	625	647	631	110
Pays-Bas	10 064	8 901	9 254	8 819	88	309	290	324	326	106
Allemagne (Rép. féd.)	36 402	32 698	34 084	30 679	84	2 792	2 846	2 687	2 792	100
France (2)	42 858	37 408	37 575	37 000(7)	86	2 476	2 459	2 413	2 335	94
Italie	18 304	15 356	12 440	12 819	70	2 853	3 027	3 184	3 186	112
Danemark	2 959	3 268	3 023	2 849	96	186	196	192
Irlande (Rép.)	2 241	2 000	2 046	2 116	94	130	131
Royaume-Uni	26 829	27 063	26 125	24 020	90	1 408	1 315	1 288	1 326	94
Autres pays										
Allem. (Rép. dém.)	11 733	12 551	13 562	13 984	119	888	945	1 008	1 043	117
Australie	10 876	11 867	11 448	10 121	93	424	417	420	418	99
Autriche	469	490	499	478	102
Canada	18 080	19 687	20 982	20 544	114	812	825	824	870	107
Espagne (5)	16 360	13 519	13 292	13 234	81	2 008	2 108	2 333	2 442	122
Etats-Unis (1)	97 600	129 200	165 800	168 600	173	5 151	5 693	5 611(4)	5 978(4)	116
Finlande	5 784	4 792	4 747	4 572	79	178	152	143	150	84
Inde	1 353	1 557	1 598	1 635	121
Japon (1)	128 275	143 258	141 866	146 169	114	5 460	5 726	6 095	7 074	130
Norvège	3 629	3 557	3 216	3 299	91	226	223	194	179	79
Pologne	22 000	22 767	22 992	1 545	1 650	1 775	1 804	117
Portugal	2 870	2 700	1 877	1 986	69	287	309	361	427	149
Suède	6 208	4 651	4 573	4 479	72	284	233	211	192	68
Tchécoslovaquie	12 284	11 354	11 474	10 669(6)	87	775	796	813	850	110
Turquie (3)	8 119	8 509	9 951	905	1 028	1 154
U.R.S.S.	10 170	10 330	10 583	10 773	106

(1) Logements commencés. — (2) Logements d'une pièce non compris. — (3) Constructions dans les villes avec municipalités, pour lesquelles des permis d'habiter ont été délivrés. — (4) Livraisons. Non compris le ciment naturel. — (5) Constructions achevées avec l'assistance de l'Etat seulement. — (6) Chiffres non comparables à celles des années précédentes.

7. — Industrie métallurgique. (Les chiffres absolus sont des moyennes mensuelles de la production.)

PAYS	Minerai de fer					Fonte et ferro-alliages					
	Cont. approx. en métal (en %)	Chiffres absolus (×1 000 t)				1975=100	Chiffres absolus (×1 000 t)				1975=100
		1975	1976	1977	1978	1978	1975	1976	1977	1978	1978
Pays de la Communauté européenne											
Belgique	30	7,8	5,3	3,9	3,5	45	756	822	742	844	112
Luxembourg (1)	29	193	173	129	70	36	324	313	298	310	96
Pays-Bas (1)	—	—	—	—	—	—	331	355	327	384	116
Allem. (Rép. féd.)	32	274	188	206	133	49	2 528	2 681	2 429	2 512	99
France	30	4 137	3 765	3 053	2 788	67	1 526	1 616	1 552	1 599	105
Italie	44	52,6	42,8	40,0	29,4	56	970	991	972	965	99
Total pays de la C.E. (2) .		4 664,4	4 174,1	3 431,9	3 023,9	65	6 435	6 778	6 320	6 614	103
Danemark
Irlande (Rép.)
Royaume-Uni (3)	26	371	381	312	355	96	1 011	1 153	1 018	951	94
Total pays de la C.E. (4)
Autres pays											
Autriche (3)	31	319	307	287	232	73	255	277	247	256	100
Canada (5)	61	3 728	4 688	4 538	3 495	94	776	835	821	882	114
Etats-Unis (7)	61	6 779	6 712	4 652	6 834	101	6 210	6 567	6 150(1)	6 631	107
Finlande (1)	66	75,7	97,3	62,8	87,2	115	113	110	147	155	137
Inde	63	3 483	3 656	3 542	3 158	91	713	833	835	811	114
Japon (6)	54	75	64	55	50	67	7 418	7 384	7 311	6 681	90
Mauritanie	65	720	785	612
Norvège	65	341	327	310	310	91	126	123	101	105	83
Suède	60-65	2 720	2 544	2 118	1 791	66	292	266	193(1)	197	67
Turquie	55-60	191	287	266	267	140	100	127	113	61	61
U.R.S.S. (3)	60	19 420	19 917	19 976	20 333	105	8 600	8 800	8 947

(1) Non compris les ferro-alliages. — (2) Chiffres concernant les Etats membres des Communautés européennes avant le 1^{er} janvier 1973. — (3) Non compris la production de ferro-alliages dans les fours électriques. — (4) Chiffres concernant les Etats membres des Communautés européennes à partir du 1^{er} janvier 1973. — (5) Minerai de fer : expéditions. — (6) Minerai de fer : y compris le sable ferrugineux et les pyrites. — (7) Non compris les minerais de fer manganésifères qui contiennent 5 % ou plus de manganèse.

PAYS	Acier brut				Véhicules automobiles : Voitures de Tourisme					
	Chiffres absolus (×1 000 t)				1975=100	Chiffres absolus (×1 000 unités)				1975=100
	1975	1976	1977	1978	1978	1975	1976	1977	1978	1978
Pays de la Communauté européenne										
Belgique	966	1 012	939	1 050	109	—	—	—	—	—
Luxembourg	385	380	361	399	104	—	—	—	—	—
Pays-Bas	402	432	410	466	116	5,04	6,18	4,40	5,20	103
Allem. (Rép. féd.)	3 368	3 534	3 249	3 438	102	242	296	316	325	134
France	1 794	1 935	1 841	1 903	106	246	282	297	302	123
Italie (1)	1 817	1 943	1 942	2 023	111	112	123	121	126	113
Total de la C.E. (2)	8 732	9 236	8 742	9 279	106	605,04	707,18	738,40	758,20	125
Danemark	47	60	57	72	153	—	—	—	—	—
Irlande (Rép.)	—	—	—	—	—
Royaume-Uni	1 674	1 855	1 811	1 692	101	106	111	110	102	96
Total pays de la C.E. (3)	711,04	818,18	848,40	860,20	121
Autres pays										
Autriche	375	405	358	404	108	0,02	0,08	—	0,03	150
Canada	1 085	1 111	1 136	1 242	114	87,1	94,8	96,9	95,3	109
Chili (4)	38	38	42	49	129	—	—	—	—	—
Etats-Unis (6)	8 818	9 672	9 431	10 324	117	559	708	767	764	137
Finlande	135	137	183	195	144	—	—	—	—	—
Inde (5)	657	776	820(4)	829(4)	126	2,64	3,21	3,98	3,80	144
Japon	8 526	8 949	8 534	8 509	100	381	419	452	498	131
Norvège	76	75	61	67	88	—	—	—	—	—
Pologne	1 251	1 303	1 487	1 604	128	13,7	18,0	23,3	27,1	198
Suède	437	428	330	352	81	28,0	25,6(7)	19,7(7)	21,5	77
Tchécoslovaquie	1 194	1 224	1 254	1 274	107	14,5	14,9	13,2	14,6	101
Turquie	121	121	116	136	112	—	—	—	—	—
U.R.S.S.	11 750	12 083	12 250	12 583	107	100,0	103,2	106,6

(1) Véhicules : non compris la production pour l'armée. — (2) Chiffres concernant les Etats membres des Communautés européennes avant le 1^{er} janvier 1973. — (3) Chiffres concernant les Etats membres des Communautés européennes à partir du 1^{er} janvier 1973. — (4) Acier brut : lingots seulement. — (5) Véhicules : non compris la production des usines travaillant pour l'armée. — (6) Véhicules : ventes par les usines. — (7) Livraison seulement.

8. — Industrie textile.

(Les chiffres absolus sont des moyennes mensuelles de la production.)

PAYS	Filés de laine (1)					Filés et fibres de rayonnage				
	Chiffres absolus (×1 000 t)				1975=100	Chiffres absolus (×1 000 t)				1975=100
	1975	1976	1977	1978	1978	1975	1976	1977	1978	1978
Pays de la Communauté européenne										
Belgique	5,93	6,76	6,41	6,16	104	1,12	2,12	2,19
Pays-Bas	0,77	0,91	0,86	0,74	96	2,52	3,15	2,82	2,64	105
Allem. (Rép. féd)	4,28	4,98	4,49	4,40	103	9,64	11,95	11,20	11,26	117
France	11,20	12,10	12,90	11,40	102	6,97	7,05	7,16	6,30	90
Italie	7,49	8,87	8,89	7,27	97
Royaume-Uni (2)	15,60	15,70	15,60	15,30	98	16,78	17,02	16,08	15,33	91
Autres pays										
Autriche	0,43	0,45	0,78(5)	0,73(5)	170	—	—	—	—	—
Espagne (3) (6)	2,53	2,38	2,88	4,24	4,67	4,59	5,03	119
Etats-Unis (7)	4,90	5,10	18,90(4)	28,30	31,80	30,90	31,60	112
Japon	11,80	13,30	10,80	9,10	77	32,60	32,70	34,60	35,80	110
Norvège	0,32	0,34	0,37	0,31	97	—	—	—	—	—
Pologne	8,56	8,82	8,90	9,00	105	8,00	8,00	8,00	7,80	98
Suède	0,21	0,20	0,19	0,22	105	1,68	2,57	2,76	3,07	183

(1) Y compris les filés mélangés. — (2) Une partie se rapporte aux livraisons de filés de laine. — (3) Filés et fibres de rayonne : y compris des déchets. — (4) Consommation. — (5) Y compris les filés de coton et les filés de laine récupérée. — (6) Filés de laine : à partir de 1975 — non compris les filés à tricoter et à usage pour tapis. — (7) Filés et fibres de rayonne : à partir de 1975 — non compris les fibres textiles de rayonne et les rayonnées d'industrie.

PAYS	Tissus de coton					Filés de coton					
	Unité	Chiffres absolus				1975=100	Chiffres absolus (×1 000 t)				1975=100
		1975	1976	1977	1978	1978	1975	1976	1977	1978	1978
Pays de la Communauté européenne											
Belgique (1) (2)	1 000 t	4,59	5,26	4,06	3,78	82	3,69	4,46	3,67	3,39	92
Pays-Bas (2)	2,43	2,72	2,34	1,85	76
Allem. (Rép. féd) (1) (2) (3)	1 000 t	13,80	16,60	14,10	13,30	96	16,00	17,30	14,80	13,60	85
France (1) (2) (3)	1 000 t	14,50	15,40	16,00	14,00	97	19,40	21,10	20,80	18,30	94
Italie (1) (2)	1 000 t	10,50	9,40	11,50	11,40	109	11,70	13,70	12,50	13,20	113
Irlande (Rép.) (1) (2) (4) (12)	1 000 000 m ²	1,00	1,58	1,42	0,30	0,39
Royaume-Uni (1) (2)	1 000 000 m	33,80	31,20	30,80	31,60	93	7,90	8,90	8,10	7,60	96
Autres pays											
Autriche (1) (2)	1 000 t	1,14	1,43	1,33	1,23	108	1,37	1,72	1,67	1,48	108
Canada (1) (2) (3) (4) (7)	1 000 000 m ²	5,15	5,22
Etats-Unis (1) (2) (3)	1 000 000 m	312,00	345,00	333,00	114,00	122,00	114,00
Finlande (1) (2)	1 000 t	0,96	1,00	0,89	0,93	97	1,14	0,98	0,71	0,63	55
Inde (1) (2) (6)	1 000 000 m	669,00	662,00	575,00	82,40	83,80	70,50	75,90	92
Japon (1) (2)	1 000 000 m ²	177,00	186,00	189,00	193,00	109	38,40	41,50	36,80	37,30	97
Madagascar (1)	1 000 000 m	6,47	6,51	6,62	6,37	98
Norvège (1) (2) (4)	1 000 t	0,32	0,29	0,28	0,22	69	0,21	0,13	0,09	0,09	43
Pakistan (1) (6) (7) (8) (9)	1 000 000 m ²	60,60	56,60	34,00	32,60	54	29,30	29,10	23,60	24,80	85
Portugal (1) (3)	1 000 t	3,88	5,11	4,76	4,26	110	7,60	10,05	7,12	6,53	86
Sénégal (2) (10)	0,02
Suède (1) (2)	1 000 t	0,94	1,16	0,97	0,88	94	0,54	0,47	0,48	0,46	85
Turquie (1) (2) (6) (11)	1 000 000 m	17,70	17,10	14,90	17,40	98	10,58	3,77	3,00	3,11	29
U.R.S.S. (1) (2) (4)	1 000 000 m ²	603,00	617,00	568,00	581,00	96	131,00	132,00	133,00

(1) Y compris les tissus mélangés avec prédominance de coton. — (2) Y compris les filés mélangés. — (3) Y compris les filés pour armatures de pneumatiques. — (4) Après les opérations de finissage (tissus). — (5) Tissus de coton : expéditions. — (6) Production des fabriques seulement (filés). — (7) Production des fabriques seulement (tissus). — (8) Y compris les tissus finis. — (9) Non compris les données du Bangladesh. — (10) Production pour la vente (filés). — (11) A partir de 1976 production de l'Etat seulement (filés). — (12) Non compris les filés fabriqués à partir de déchets.

9. — Commerce extérieur.

I. — Indices de quantité des importations et des exportations.

PAYS	Indices de quantité des importations					Indices de quantité des exportations				
	1975 = 100					1975 = 100				
	1973	1974	1976	1977	1978	1973	1974	1976	1977	1978
A. Pays de l'O.C.D.E.										
Pays de la Communauté européenne										
Belgique-Luxembourg	104	106	113	119	123	106	106	114	119	124
Pays-Bas (1)	106	104	111	115	121	101	104	113	111	114
Allem. (Rép. féd.)	103	99	114	119	127	101	113	111	117	122
France	103	108	118	122	128	95	104	110	116	123
Italie	119	112	116	113	123	93	99	112	119	133
Danemark	114	107	118	116	119	97	104	104	108	115
Irlande (Rép.)	118	115	115	130	157	88	93	104	122	137
Royaume-Uni	109	109	106	109	117	98	103	109	119	124
Autres pays de l'O.C.D.E.										
Australie	99	126	96	99	103	98	92	112	114	113
Autriche	105	107	123	135	133	96	108	116	119	131
Canada	96	106	108	108	112	112	108	112	121	134
Espagne (2)	97	101	110	104	100	91	97	115	119	150
Etats-Unis (3)	115	113	122	137	148	94	107	104	103	113
Finlande	93	100	96	88	84	121	121	117	129	138
Grèce	112	102	108	115	120	83	92	116	114	131
Islande	108	118	101	113	124	100	93	115	125	147
Japon (4)	120	113	108	111	119	85	100	122	133	134
Norvège (5)	91	100	111	120	106	98	97	116	112	127
Nouvelle-Zélande	100	127	101	98	..	106	97	118	121	..
Portugal	127	135	125	147	..	101	120	97	101	..
Suède	90	103	106	99	90	109	112	103	100	107
Suisse	123	121	114	125	137	104	109	112	125	131
Turquie	75	92	108	112	73	126	104	172	107	135
B. Autres pays										
Afrique du Sud (6)	88	108	89	66	69	102	104	113	135	147
Chypre	205	143	154	209	231	143	113	164	209	197
Corée (Rép. de)	93	97	123	148	194	75	81	136	162	185
El Salvador	97	102	122	157	..	88	65	86	78	..
Inde	93	98	81	97	..	86	96	118	105	..
Israël	103	105	101	109	113	92	98	122	134	134
Malawi	86	88	73	85	112	98	97	106	119	114
Pakistan	85	101	116	131	142	101	91	110	107	116
Philippines	81	95	97	99	122	106	94	128	154	150
Sri Lanka	114	81	109	141	..	96	83	95	87	..
Thaïlande	110	107	110	135	..	96	98	145	167	..

(1) Non compris le commerce avec la Belgique et la Luxembourg.

(2) Y compris les îles Baléares, les îles Canaries, Ceuta et Melilla.

(3) Indice d'exportation : non compris les exportations militaires.

(4) Y compris Okinawa.

(5) Non compris les navires.

(6) Y compris la Namibie; non compris le commerce entre les deux régions.

9. — Commerce extérieur (suite).

II. — Valeur des importations.

(Les chiffres absolus sont des totaux annuels.)

	Spécification du commerce (voir remarques)	Valeur des importations				
		Chiffres absolus (×1 000 000 000 F)				1975=100
		1975	1976	1977	1978	1978
A. Pays de l'O.C.D.E.						
Pays de la Communauté européenne						
Belgique-Luxembourg	Spéc.	1 135	1 360	1 434	1 508	158
Pays-Bas	Spéc.	1 279	1 522	1 630	1 677	156
Allemagne (Rép. féd.) (1)	Spéc.	2 744	3 375	3 597	3 761	163
France	Spéc.	2 006	2 476	2 519	2 550	151
Italie	Spéc.	1 419	1 670	1 700	1 759	147
Danemark	Gén.	383	478	473	462	143
Irlande (Rép.)	Gén.	140	161	192	221	188
Royaume-Uni	Gén.	1 978	2 153	2 275	2 449	147
Autres pays de l'O.C.D.E.						
Australie (2)	Gén.	363	426	435	433	141
Autriche	Spéc.	347	443	509	499	171
Canada (2)	Gén.	1 260	1 458	1 414	1 354	127
Espagne	Spéc.	600	671	638	583	115
Etats-Unis (2)	Spéc.	3 808	4 955	5 601	5 697	177
Finlande	Gén.	282	284	272	245	103
Grèce	Spéc.	197	231	242	238	144
Islande	Spéc.	18	18	22	21	138
Japon (3)	Gén.	2 140	2 492	2 525	2 454	136
Norvège	Gén.	359	427	460	356	118
Nouvelle-Zélande	Gén.	117	125	120	109	111
Portugal	Spéc.	142	166	177	149	125
Suède	Gén.	661	743	699	627	113
Suisse	Spéc.	492	568	642	742	179
Turquie	Spéc.	172	192	203	143	99
B. Autres pays						
Afrique du Sud (2)	Gén.	280	260	211	224	95
Antilles néerl. (2)	Spéc.	105	141	112
Argentine	Spéc.	146	117	149
Bénin (8)	Spéc.	7,3	8,4	8,8
Birmanie	Gén.	9,2	7,5	11	9,6	124
Burundi	Spéc.	2,3	2,2	2,8
Cameroun	Spéc.	22	23	28	33	176
Chili	Spéc.	57	63	73	97	203
Chypre	Gén.	11	17	22	23	246
Colombie	Spéc.	55	66	56
Congo (4)	Spéc.	6,1	6,5	6,5
Costa Rica	Spéc.	26	30	37
Côte d'Ivoire	Gén.	42	50	63	72	206
Cuba	Spéc.	144	156	150	146	121
Dominicaine (Rép.) (2)	Gén.	29	29	30	27	111
Egypte (5)	Spéc.	145	146	172	210	171
Rép. centrafricaine (4)	Spéc.	2,6	2,1	2,3	1,8	83
Equateur	Gén.	35	38	54	51	173
Gabon (4)	Spéc.	17	19	25
Ghana	Gén.	29	33
Guadeloupe	Spéc.	11	12	13	13	138
Guatemala	Spéc.	27	32	39
Guyane française	Spéc.	2,7	3,3	5,1	6,0	265
Haute Volta	Spéc.	5,6	5,6	7,5
Honduras	Spéc.	15	17	21	22	172
Hong-Kong	Gén.	250	342	374	419	199
Inde	Gén.	236	220	236	231	116
Irak	Spéc.	156	133	139
Israël	Spéc.	153	156	167	174	135

N.B. — Voir notes page 679.

9. — Commerce extérieur (suite).

II. — Valeur des importations (suite).

(Les chiffres absolus sont des totaux annuels.)

PAYS	Spécification du commerce (voir remarques)	Valeur des importations				
		Chiffres absolus (×1 000 000 000 F)				1975=100
		1975	1976	1977	1978	1978
Jamaïque	Gén.	42	35	31	27	78
Kenya(6)	Gén.	36	37	46	53	174
Madagascar	Spéc.	14	11	12
Malawi	Gén.	9,2	7,9	8,3	11	135
Mali	Spéc.	6,5	5,8	5,7	6,8	124
Maroc	Spéc.	95	101	114	93	116
Martinique	Spéc.	13	16	15	16	146
Maurice	Gén.	12	14	16	15	149
Mauritanie	Spéc.	6,0	6,9	7,4	5,6	112
Mexique	Gén.	243	232	196	241	118
Mozambique	Spéc.	15	12	9,9
Nouvelle Calédonie	Spéc.	13	11	10	9,1	84
Niger	Spéc.	3,7	4,9
Nigéria	Gén.	223	316	393	401	213
Ouganda (6)	Gén.	7,4	6,1
Pérou	Spéc.	97	80	58
Philippines	Gén.	140	152	153	160	136
Polynésie française	Spéc.	11	11	12
Rép. arabe Syrienne (7)	Spéc.	62	76	95	76	146
Réunion	Spéc.	15	17	18	31	245
Rwanda	Spéc.	3,6	4,0	4,1	2,5	82
Salvador	Spéc.	22	28	34	32	171
Sénégal	Spéc.	22	25
Somali	Spéc.	6,0	6,4
Soudan	Gén.	35	38	38
Sri Lanka	Gén.	28	21	25	29	125
Suriname	Spéc.	9,7	10	10
Tanzanie (6)	Gén.	29	25	27	35	145
Tchad	Spéc.	4,9	4,5
Thaïlande	Gén.	121	137	166	167	163
Togo	Spéc.	6,4	7,2	10
Tunisie	Spéc.	53	59	65	66	149
U.R.S.S. (2)	Gén.	1 367	1 465	1 458	1 576	137
Uruguay	Spéc.	21	23	26
Venezuela (2)	Gén.	197	248	322
Yougoslavie	Spéc.	285	283	344	311	130
Zaire	Spéc.	34	32	24

N.B. — Voir notes page 679.

9. — Commerce extérieur (suite).

III. — Valeur des exportations.

(Les chiffres absolus sont des totaux annuels.)

PAYS	Spécification du commerce (voir remarques)	Valeur des importations				
		Chiffres absolus (×1 000 000 000 F)				1975=100
		1975	1976	1977	1978	1978
A. Pays de l'O.C.D.E.						
pays de la Communauté européenne						
Belgique-Luxembourg	Spéc.	1 065	1 263	1 338	1 398	156
Pays-Bas	Spéc.	1 297	1 544	1 562	1 588	145
Allemagne (Rép. féd.) (1)	Spéc.	3 329	3 923	4 212	4 429	158
France	Spéc.	1 931	2 146	2 271	2 388	147
Italie	Spéc.	1 288	1 421	1 610	1 747	161
Danemark	Gén.	322	350	361	370	136
Irlande (Rép.)	Gén.	118	127	157	177	178
Royaume-Uni	Gén.	1 631	1 779	2 056	2 235	163
Autres pays de l'O.C.D.E.						
Australie	Gén.	427	495	465	440	122
Autriche	Spéc.	278	327	350	380	162
Canada	Gén.	1 191	1 466	1 481	1 436	143
Espagne	Spéc.	284	336	366	409	171
Etats-Unis	Spéc.	3 926	4 357	4 253	4 400	133
Finlande	Gén.	204	244	274	269	157
Grèce	Spéc.	85	98	97	104	146
Islande	Spéc.	11	16	18	20	208
Japon (3)	Gén.	2 065	2 585	2 875	3 039	175
Norvège	Gén.	268	304	311	312	138
Nouvelle-Zélande	Gén.	80	107	112	117	174
Portugal	Spéc.	72	70	72	75	123
Suède	Gén.	645	709	673	672	124
Suisse	Spéc.	479	571	632	734	182
Turquie	Spéc.	54	75	63	71	163
B. Autres pays						
Afrique du Sud	Gén.	167	184	220	224	159
Antilles néerl.	Spéc.	89	97	95
Argentine	Spéc.	109	151	202
Bénin (8)	Spéc.	1,2	0,9	1,1
Birmanie	Gén.	6,4	9,3	8,1	7,6	141
Burundi	Spéc.	1,2	2,1	3,3	2,1	209
Cameroun	Spéc.	17	20	25	25	179
Chili	Spéc.	61	86	77	75	145
Chypre	Gén.	5,6	9,9	11	11	228
Colombie	Spéc.	54	65	82	94	206
Congo (4)	Spéc.	6,6	7,0	6,5
Costa Rica	Spéc.	18	23	29
Côte d'Ivoire	Gén.	44	63	77	72	196
Cuba	Spéc.	136	137	126	135	118
Dominicaine (Rép.)	Gén.	33	28	28	19	68
Egypte (5)	Spéc.	52	59	61	54	124
Rép. Centrafricaine (4)	Spéc.	1,8	2,2	3,0	2,2	150
Equateur	Gén.	33	43	43	47	167
Gabon (4)	Spéc.	35	44	48
Ghana	Gén.	30	31	34
Guadeloupe	Spéc.	3,1	3,5	2,8	3,5	133
Guatemala	Spéc.	24	30	41
Guyane française	Spéc.	0,1	0,2	0,3	0,2	350
Haute-Volta	Spéc.	1,6	2,1	2,0
Honduras	Spéc.	11	15	18	19	203
Hong-kong	Gén.	223	328	344	358	191
Inde	Gén.	162	212	222	200	146
Irak	Spéc.	307	356	345	343	133
Israël	Spéc.	68	89	106	116	203

N.B. — Voir notes page 679.

9. — Commerce extérieur (suite).

III. — Valeur des exportations (suite).

(Les chiffres absolus sont des totaux annuels.)

PAYS	Spécification du commerce (voir remarques)	Valeur des importations				
		Chiffres absolus (×1 000 000 000 F)				1975=100
		1975	1976	1977	1978	1978
Jamaïque	Gén.	30	24	27	22	87
Kenya (6)	Gén.	24	32	43	32	159
Madagascar	Spéc.	11	11	12
Malawi	Gén.	5,1	6,4	7,3	5,8	135
Mali	Spéc.	2,0	3,3	4,5	3,3	202
Maroc	Spéc.	57	49	46	47	98
Martinique	Spéc.	3,6	4,8	4,6	3,9	130
Maurice	Gén.	11	10	11	10	108
Mauritanie	Spéc.	6,4	6,8	5,6	3,7	68
Mexique	Gén.	106	129	149	179	201
Mozambique	Spéc.	7,5	6,0	4,6
Nouvelle-Calédonie	Spéc.	12	12	11	7,0	68
Niger	Spéc.	3,4	5,2
Nigéria	Gén.	296	414	423	296	119
Ouganda (6)	Gén.	9,9	14	20	21	247
Pérou	Spéc.	49	50	51
Philippines	Gén.	85	99	113	107	149
Polynésie française	Spéc.	0,9	0,8	0,6
Rép. arabe syrienne (7)	Spéc.	34	41	38	33	113
Réunion	Spéc.	2,3	3,6	4,1	3,6	187
Rwanda	Spéc.	1,6	3,1	3,3	2,2	167
Salvador	Spéc.	19	28	35	20	123
Sénégal	Spéc.	17	18
Somali	Spéc.	3,2	4,1
Soudan	Gén.	16	21	24
Sri Lanka	Gén.	21	22	27	26	151
Suriname	Spéc.	10	13
Tanzanie (6)	Gén.	14	19	19	14	123
Tchad	Spéc.	1,8	2,4
Thaïlande	Gén.	88	115	124	128	172
Togo	Spéc.	4,7	4,0	5,7
Tunisie	Spéc.	32	30	33	35	130
U.R.S.S.	Gén.	1 232	1 429	1 614	1 626	157
Uruguay	Spéc.	14	21	22
Venezuela	Gén.	332	358	341
Yougoslavie	Spéc.	151	188	188	176	139
Zaïre	Spéc.	32	36	35	29	107

Note générale : Gén. = commerce général. — Spéc. = commerce spécial.

Le commerce général comprend : pour les importations, les marchandises importées pour la consommation ainsi que celles déclarées pour l'entrepôt; pour les exportations, celles d'origine nationale plus toutes les réexportations (c'est-à-dire « exportations nationalisées » ainsi que celles « ex-entrepôt »).

Le commerce spécial comprend : pour les importations, les marchandises directement importées pour la consommation plus celles ex-entrepôt ; pour les exportations, les exportations de marchandises d'origine nationale plus les réexportations nationalisées seulement.

Pour l'Union économique belgo-luxembourgeoise le commerce spécial comprend également les marchandises importées pour subir un travail à façon ainsi que les marchandises exportées après avoir subi un travail à façon.

(1) Non compris le commerce avec la République démocratique allemande.

(2) Importations fob.

(3) A partir du 15 mai 1972, y compris les îles Ryû-kyû.

(4) Non compris le commerce entre la Rép. centrafricaine, le Congo, le Gabon et le Cameroun.

(5) Y compris le commerce avec la Rép. arabe syrienne.

(6) Non compris le commerce entre le Kenya, l'Ouganda et la Tanzanie, ainsi que les échanges de produits locaux entre eux.

(7) Y compris le commerce avec l'Égypte.

(8) Anciennement Dahomey.

10. — Prix.

PAYS	Coût de la vie					Prix de gros				
	Indice général 1970=100					Indice général 1970=100				
	1974	1975	1976	1977	1978	1974	1975	1976	1977	1978
Pays de l'O.C.D.E.										
Pays de la Communauté européenne										
Belgique (1)	133	150	163	175	183	136	137	147	151	148
Luxembourg (1)	128	142	156	166	171
Pays-Bas (23)	137	151	165	176	183	157	160	173	180	170
Allem. (Rép. féd.)	127	135	141	146	150	129	136	141	145	146
France (3)	137	153	167	183	200	158	149	160	169	176
Italie	146	171	200	237	265	177	192	236	278	301
Danemark	142	156	170	189	208	153	162	175	189	197
Irlande (Rép.) (14)	154	186	220	250	269	154	100	120	140	153
Royaume-Uni (4)	148	184	215	249	270	202	233	295	339	336
Autres pays de l'O.C.D.E.										
Australie (5)	142	163	185	208	224	144	171	195	213	228
Autriche (8)	131	142	153	161	167	128 (7)	136 (7)	143 (7)	103 (2)	104
Canada	129	143	153	165	180	161	172	179	195	213
Espagne	151	177	208	259	310	147	166	191	223	255
Etats-Unis	127	139	147	156	168	146	158	166	176	190
Finlande	150	176	202	227	244	167	100 (14)	108 (14)	119 (14)	126 (14)
Grèce	158	179	202	227	255	178	193	220	250	277
Islande (6)	205	306	404	527	759
Japon	154	172	188	204	211	152	157	165	168	164
Norvège	134	150	163	178	193	138	150	162	172	180
Nouvelle-Zélande	142	163	190	218	244	143	160	200	231	..
Portugal (6) (11)	175	202	244	303	346	154	175	208	268	352
Suède	134	147	162	180	198	148	160	174	188	200
Suisse	136	145	147	149	151	136	133	132	133	128
Turquie (1) (6)	182	218	252	323	483	214	236	273	338	509
Autres pays										
Afrique du Sud (21)	138	157	174	194	215	151	177	204	230	253
Antilles néerl. (12) (25)	135	155	164	172	186
Argentine (6)	425	1 202	6 539	18 050	49 729	445	1 301	7 770	19 412	47 729
Burundi (6) (9) (26)	132	153	164
Bésil (6) (16)	144	188	254	357	494	214	241	383	538	748
Cameroun (6)	146	165	182	208	235
Chili (6)	5 846	27 752	86 565	166 163	232 773	13 840	80 534	258 663	481 255	687 929
Colombie (6)	190	239	281	365	429	230	288	354	448	527
Congo (1) (6) (10)	125	146	157
Corée (Rép. de)	163	204	235	259	296	188	238	267	291	325
Costa Rica (6) (11)	162	190	196	204	217	182	222	242	261	281
Côte d'Ivoire (5) (6) (11)	130	145	162	206	233	143	197	200	207	224
Dominicaine (Rép.) (6) (9) (11) (12)	140	161	173	196	203	141	176	165	187	185
Egypte (17)	122	134	147	166	184	128	138	142	156	185
Rép. centrafricaine (1) (6) (10) (11)	132	154	170	188	210	132	152	159	171	192

N.B. — Voir notes page 682.

10. — Prix (suite).

PAYS	Coût de la vie					Prix de gros				
	Indice général 1970=100					Indice général 1970=100				
	1974	1975	1976	1977	1978	1974	1975	1976	1977	1978
Equateur (6)	163	188	208	235	263
Gabon (1) (6) (11) (12)	123	158	190	216	240	138	164	191	220	..
Ghana (6)	163	231	352	629	..	188	234	278
Gibraltar	157	188	211	246	277
Guadeloupe (6)	142	166	181	198	213
Guatemala (11)	133	100(15)	111(15)	124(15)	135	142	160	176	198	185
Guyane française (6)	140	160	176	194	210
Honduras (6)	128	135	142	154	164
Hongrie	110	115	120	125	131
Inde (30)	165	175	161	175	179	169	176	172	185	185
Irak (6) (11) (22)	108	118	133	145	152	120	133	148
Iran (31)	139	157	175	222	..	144	152	172	213	..
Israël	212	295	388	522	785	220	310	405	561	859
Kenya (6) (16) (27)	124	147	160	178	196
Laos (6)	248	457
Madagascar (1) (6)	144	156	164	169	180
Malte	122	130	134	147	154
Maroc (11) (24)	100	108	117	132	145	155	161	168	192	..
Martinique (6)	144	166	184	203	224
Maurice	155	178	202	220	239
Mauritanie (1) (6) (10)	140	100(15)	114(15)	126(15)	135(15)
Mexique (11)	153	176	204	264	309	151	167	205	289	335
Nouvelle-Calédonie (6)	140	157	166	176	189
Niger (1) (6)	132	144	178	220	242
Pakistan (12) (17)	164	198	212	234	250	171	211	229	255	269
Panama (6)	134	142	104(15)	109(15)	113(15)	165	188	202	217	229
Paraguay (6)	162	173	181	197	218
Pérou (6)	147	181	242	334	527
Philippines (6) (11) (13) (16)	156	167	182	200	215	183	193	210	231	247
Polynésie française (6)	139	162	172	187	198
Porto Rico (5)	138	150	153	160	168	163	174	175	180	..
Rép. arabe syrienne (6)	146	170	195	218	229	159	170	191	208	241
Réunion (6)	147	166	180	197	210
Rhodésie du Sud (5) (27)	117	128	143	160	176	133	152	168	196	..
Salvador (11) (19)	127	151	162	181	205	152	155	208	307	235

N.B. — Voir notes page 682.

10. — Prix (suite).

PAYS	Coût de la vie					Prix de gros				
	Indice général 1970=100					Indice général 1970=100				
	1974	1975	1976	1977	1978	1974	1975	1976	1977	1978
Sénégal (5) (6) (11)	144	188	193	212	220	141	177
Sierra Leone (6)	126	151	176	191	212
Singapour (18)	122	126	123	127	100(28)	100	99	105	110	112
Somali (6)	122	145	165	183	205
Soudan	167	207	211	246	295	159
Sri Lanka (6) (18)	134	144	145	147	165	100	103	112	147	157
Suriname (6)	137	148	163	179	195
Tchad (1) (6)	128	148	103(15)	136(15)	145
Thaïlande (20)	146	152	160	173	188	171	178	185	195	204
Togo (6)	134	159	177	215	218
Trinité et Tobago	159	185	205	229	252
Tunisie (6)	118	129	136	100(29)	105	139	152	154	162	167
Venezuela (6)	120	132	142	153	164	133	152	163	180	194
Yougoslavie	195	246	271	312	359	187	228	242	265	287
Zaire (6)	182	233	438	715	1 132
Zambie (1) (27)	127	140	166	199	231	137	128	153	185	..

- (1) Coût de la vie : non compris le loyer.
- (2) Prix de gros : base 1976=100.
- (3) Prix de gros : produits industriels.
- (4) Prix de gros : matières de base.
- (5) Prix de gros : matériaux de construction.
- (6) Coût de la vie : indice se rapportant à la capitale.
- (7) Prix de gros : consommation dans le pays de produits alimentaires et matières premières industrielles.
- (8) Prix de gros : non compris les impôts.
- (9) Coût de la vie : y compris les impôts directs.
- (10) Coût de la vie : Européens.
- (11) Prix de gros : indice se rapportant à la capitale.
- (12) Coût de la vie : base 1971 = 100.
- (13) Prix de gros : base 1972 = 100.
- (14) Prix de gros : à partir de 1975, base 1975 = 100.
- (15) Coût de la vie : base 1975 = 100.
- (16) Coût de la vie : base 1972 = 100.
- (17) Prix de gros : base juillet 1969- juin 1970=100.
- (18) Prix de gros : à partir de 1974, base 1974 = 100.
- (19) Coût de la vie : indices se rapportant à trois villes.
- (20) Coût de la vie : indices se rapportant à deux villes.
- (21) Coût de la vie : population blanche.
- (22) Coût de la vie : base 1973 = 100.
- (23) Prix de gros : matières premières.
- (24) Coût de la vie : base 1974 = 100.
- (25) Coût de la vie : non compris la sécurité sociale obligatoire.
- (26) Coût de la vie : fonctionnaires.
- (27) Coût de la vie : familles ayant revenu moyen.
- (28) Coût de la vie : base 1978 = 100.
- (29) Coût de la vie : base 1977 = 100.
- (30) Prix de gros : base avril 1970 - mars 1971 = 100.
- (31) Prix de gros : base mars 1970 - mars 1971 = 100.

DEFINITIONS ET METHODES STATISTIQUES

En vue de faciliter la lecture de l'annuaire statistique par ceux qui l'utilisent comme instrument de travail et pour répondre aux desiderata justifiés qui ont été formulés par certains, il a paru utile d'y insérer, une série de définitions précisant le sens des termes dont il est fait usage dans le corps du présent ouvrage.

Les termes définis ainsi que les indications sommaires relatives aux méthodes utilisées pour l'élaboration des statistiques sont groupés, ci-après, suivant le domaine de la statistique auquel ils se rapportent.

Enquête socio-économique - Avril 1977

En avril 1977, l'Institut national de Statistique a effectué une importante enquête par sondage auprès de $\pm 7,5\%$ de la population.

Cette enquête visait à actualiser les données structurelles provenant de recensements de la population antérieures, le dernier datant de 1970.

Les résultats de l'enquête par sondage ont été extrapolés à l'univers. Les résultats publiés résultent de la multiplication des chiffres de l'enquête par un coefficient d'extrapolation égal à l'inverse du taux de sondage.

Le calcul de ces taux était basé sur les données connues des statistiques démographiques courantes au 1^{er} janvier 1977 (c'est-à-dire environ quatre mois avant la date de l'enquête). Ces données sont d'une part les chiffres de la population par arrondissement, par sexe et par groupes d'âge de 5 ans et, d'autre part, les totaux par arrondissement du nombre de Belges et d'étrangers.

L'application de cette méthode d'extrapolation en deux phases n'a pas permis d'éliminer des différences avec la répartition par âge telle qu'elle ressort de la statistique démographique courante.

L'extrapolation des résultats de l'enquête à l'aide de coefficients à une décimale fait apparaître de légères différences au niveau d'un même tableau entre les totaux et la somme de leurs composants qui théoriquement devraient être identiques.

Les « petits nombres » figurant sur les tableaux peuvent comporter des erreurs de sondage importantes.

Si l'on admet comme non significatif tout résultat dont le coefficient de variation est 25 % ou plus on doit considérer tout effectif inférieur à 197 comme n'étant pas significatif.

POPULATION

Population de droit, résidence habituelle, absence temporaire et population de fait

La population de droit d'une commune, d'un arrondissement, d'une province, d'une région, du Royaume, se compose de tous les habitants, Belges ou étrangers, qui y ont le siège de leur résidence habituelle, qu'ils soient présents ou temporairement absents. Par *absence temporaire*, ou *séjour temporaire*, on entend le séjour qu'une personne, éloignée pour quelque temps de son foyer, fait dans un autre endroit sans avoir l'intention d'y constituer un foyer nouveau.

Sont considérées comme temporairement absentes et comme ayant conservé leur résidence habituelle dans la commune où habite leur famille ou ménage :

a) Les personnes dont le séjour momentané dans une autre localité peut être interrompu par un acte volontaire de leur part ou des personnes qui ont autorité sur elles. Exemples : personnes en voyage, personnes momentanément admises en traitement dans les hôpitaux, élèves des pensionnats et des établissements d'instruction, enfants en nourrice, etc.

Ces personnes sont présumées devoir rentrer chez elles, dès que la cause qui a motivé leur déplacement aura pris

fin. L'établissement où elles séjournent ne constitue pas, pour elles, le foyer, le centre de réunion du ménage.

b) Les personnes dont le séjour dans une autre localité est imposé par la loi ou l'autorité, pour un terme défini. Exemples : miliciens, détenus dans les prisons, reclus des dépôts de mendicité et des maisons de refuge, personnes colloquées, etc.

En principe, la résidence habituelle est constatée par l'inscription aux registres de population ou des étrangers.

Les personnes qui résident alternativement et pendant une durée prolongée dans plusieurs communes du Royaume, celles, par exemple, qui ont une habitation d'hiver en ville et une habitation d'été à la campagne ou à la mer, doivent être inscrites aux registres de chacune des communes où elles résident.

Ces personnes n'entrent toutefois en ligne de compte pour la détermination du chiffre de la population, que dans la commune où elles ont déclaré avoir leur *résidence principale* ou, à défaut de déclaration, dans celle qui est la plus peuplée.

La *population de fait* se compose des personnes, belges ou étrangères, dont la présence est constatée dans une commune à un moment déterminé, soit qu'elles aient dans cette commune également leur résidence habituelle, soit qu'elles ne s'y trouvent que momentanément ou temporairement.

En Belgique, lorsqu'on parle de chiffres de la population, sans préciser davantage, il s'agit toujours, non de la population de fait, mais de la population de droit, c'est-à-dire des personnes qui sont inscrites aux registres de la population ou des étrangers.

Registres de la population

Les registres de population, introduits en Belgique, le 12 janvier 1857, par la loi du 2 juin 1856, sont des répertoires où sont inscrits par rue, bâtiment et ménage, les noms et prénoms de toutes les personnes (1) ayant leur résidence habituelle dans la commune, avec indication notamment du lieu et de la date de naissance, du lien de parenté avec le chef de ménage, de l'état civil, de la filiation, de la nationalité et de la profession.

On y mentionne, en outre, la résidence précédente, la résidence subséquente, le lieu et la date du décès, la date d'inscription ou de radiation (pour les personnes qui ont quitté la commune), le numéro de la carte d'identité et plusieurs autres indications concernant la pension, le casier judiciaire, la seconde résidence, etc.

Lors de chaque recensement les registres de population sont contrôlés et remplacés, si nécessaire.

Registres des étrangers

Les étrangers qui ont l'intention de séjourner plus de huit jours dans le pays doivent dans les huit jours (2) de leur entrée dans le Royaume se faire inscrire au registre des étrangers de l'administration communale de leur résidence.

Toutefois ne sont pas soumis à cette obligation :

1° les étrangers en voyage d'affaires, d'étude ou d'agrément, logeant dans un hôtel, une auberge, une maison ou un appartement garni ou un terrain de camping, si

(1) Certaines catégories d'étrangers sont inscrites dans le registre des étrangers (voir plus loin).

(2) 48 heures pour certains étrangers; 3 mois pour les ressortissants des pays de la C.E.E. et les membres de leur famille.

le séjour dans le pays ne dépasse pas au total trois mois par semestre civil;

- 2° les étrangers résidant dans un pays limitrophe, même s'ils viennent chaque jour en Belgique; par contre, ceux qui viennent, même temporairement, pour gérer ou exploiter un établissement industriel, commercial ou agricole, sont soumis au régime commun;
- 3° les marins étrangers qui (moyennant certaines formalités) sont autorisés à débarquer;
- 4° les personnes hospitalisées au cours d'un voyage en Belgique dans un hôpital, une maternité, un asile, etc.;
- 5° les étrangers internés ou détenus;
- 6° les membres étrangers des missions diplomatiques étrangères et de la Communauté économique européenne, les personnes de leur famille ainsi que le personnel non officiel étranger résidant sous le même toit;
- 7° les militaires étrangers des bases de l'OTAN situées en Belgique;

Les étrangers inscrits au registre des étrangers reçoivent un certificat d'inscription valable 1 an et pouvant être prolongé trois fois pour la durée d'un an.

Population calculée

La population au 31 décembre de l'année qui suit le recensement se calcule en partant du chiffre de la population recensée, en y ajoutant les mouvements d'entrée (naissances, immigrations) et en en retranchant les mouvements de sortie (décès, émigrations); on obtient ainsi le chiffre de la population calculée, qui servira l'année suivante de base de départ pour le même calcul.

A partir de l'année 1977, la population calculée au 31 décembre de l'année écoulée a été présentée comme population au 1^{er} janvier de l'année suivante.

Autrefois, c'est-à-dire jusqu'en 1948, on ne tenait pas compte, dans ce calcul, des mouvements d'entrée et de sortie enregistrés dans le registre des étrangers.

Depuis 1948, on en tient compte, mais c'est seulement depuis 1962 que l'on fait un relevé spécial des entrées et des sorties des étrangers dans le registre de la population, ce qui permet, par addition de ces mouvements et de ceux enregistrés dans le registre des étrangers, de calculer en fin d'année la population étrangère de la même manière que l'on calcule la population totale.

Naissances de fait ou de droit

Les naissances peuvent être classées selon la commune, l'arrondissement, la province où elles se sont produites, — on parle alors de naissances de fait et de communes de fait — ou selon la commune (arrondissement, province) de résidence de la mère — on parle alors de naissances de droit et de communes de droit.

Chaque naissance doit être déclarée au service d'état civil de la commune où elle s'est produite (commune de fait). Ce service est tenu d'envoyer un formulaire prévenant l'administration de la commune de résidence de la mère (commune de droit) chargée d'inscrire cette naissance dans ses registres de population ou des étrangers. Ce service doit également remplir, pour l'Institut national de Statistique, un formulaire statistique assez détaillé où il doit mentionner, entre autres, la commune de résidence de la mère.

Ces formulaires envoyés par les communes de fait peuvent donc être triés selon la commune de résidence de la mère (commune de droit).

On obtient ainsi, pour chaque commune, moyennant l'adjonction de formulaires relatifs aux enfants nés à l'étranger de mères ayant leur résidence habituelle en Belgique, un chiffre des naissances de droit qui, en principe, devrait être le même que celui des naissances de droit relevées pendant la même période dans les registres de la population et des étrangers de cette commune. Il n'en est pas ainsi, pour diverses raisons, entre autres, parce que les enfants nés vivants mais présentés sans vie, (voir plus loin) ne sont pas relevés dans les registres de population, mais bien dans les statistiques d'état civil.

Jusqu'en 1953, les statistiques de naissances d'état civil concernaient des naissances de fait. Depuis 1954, on ne publie plus que des chiffres relatifs aux naissances de droit, quelle que soit leur origine, état civil ou mouvement de la population.

Décès de fait ou de droit

De même, les décès peuvent être classés selon la commune, l'arrondissement, la province, où ils se sont produits — dans ce cas l'on parle de décès de fait, de commune de fait, d'arrondissement de fait, — ou selon la commune de résidence habituelle du décédé — dans ce cas il s'agit de décès de droit et de commune de droit.

En vertu de cette définition, les décès inscrits dans les registres de population sont des décès de droit.

Ce qui a été dit ci-dessus pour les naissances est applicable, mutatis mutandis, aux décès.

Naissances vivantes et mort-nés

On distingue les naissances d'enfants nés vivants (naissances vivantes), des naissances de mort-nés à l'aide de critères de vitalité tels que la respiration, la mobilité, le battement de cœur de l'enfant, après complète expulsion ou extraction.

Aux termes de la loi belge (art. 312 du Code civil et C.M. 13 déc. 1848 Ministère de l'Intérieur) « les enfants mort-nés sont ceux sortis sans vie du sein de la mère après le 180^e jour de gestation ».

Les mort-nés doivent être déclarés au service de l'état civil de la commune de fait; ils sont repris dans le registre des présentés sans vie, avec la mention « mort-né ».

Présentés sans vie

L'appellation « présenté sans vie », trouve son origine dans le décret impérial du 4 juillet 1806, qui dit :

« 1) Lorsque le cadavre d'un enfant dont la naissance n'est pas enregistrée sera présenté à l'officier d'état civil, cet officier n'exprimera pas qu'un tel enfant est décédé, mais seulement qu'il lui a été présenté sans vie.

« 2) Cet acte sera inscrit sur le registre des décès sans qu'il en résulte aucun préjugé sur la question de savoir si l'enfant a vécu ou non. »

Les enfants présentés sans vie sont donc ceux dont on a déclaré simultanément la naissance et le décès à l'employé de l'état civil. Ils ne sont pas inscrits aux registres de population qu'ils surchargeraient inutilement et ne sont donc pas repris dans les naissances figurant au relevé du mouvement de la population.

Le délai de déclaration de toute naissance, vivante ou non, étant de trois jours francs, c'est-à-dire complets, — non compris les samedis, dimanches et jours fériés, depuis la loi du 23 décembre 1961, — il en découle que les enfants nés vivants mais présentés sans vie n'ont qu'exceptionnellement vécu plus de cinq jours.

Les mort-nés font partie d'une statistique séparée et ne sont repris, ni parmi les naissances vivantes, ni dans les décès.

Les présentés sans vie ayant vécu, par contre, sont inclus dans les statistiques des naissances depuis 1961 et dans celles des décès depuis 1953.

Dans un but de comparabilité on les a également incorporés dans certains tableaux concernant la mortalité infantile et dans divers totaux relatifs aux années antérieures, mais il a été impossible d'en faire la ventilation selon d'autres critères que le sexe de l'enfant et le lieu de résidence de la mère.

Mortalité infantile

On appelle mortalité infantile le nombre de décès d'enfants nés vivants et décédés au cours d'une période donnée, généralement une année, avant d'avoir atteint l'âge d'un an. Cette mortalité peut être mesurée en rapportant ce nombre de décès au nombre de naissances pendant la même période (taux brut); ou encore en calculant, parmi les enfants nés au cours d'une période déterminée, quelle est la proportion d'enfants décédés avant d'avoir atteint l'âge d'un an (quotient).

Mortalité néo-natale

On appelle mortalité néo-natale le nombre de décès d'enfants nés vivants et décédés au cours d'une période donnée, généralement une année, avant d'avoir atteint l'âge de 28 jours. On peut la mesurer en rapportant ce nombre de décès au nombre de naissances vivantes de la même période (taux brut).

Mortinatalité

On appelle mortinatalité le nombre de mort-nés (voir supra) procréés au cours d'une période (année). On peut la mesurer en rapportant ce nombre à la somme du nombre des naissances d'enfants vivants et de mort-nés survenues pendant cette période (taux brut).

Mortalité périnatale

On appelle mortalité périnatale le nombre de cas d'enfants mort-nés et d'enfants décédés au cours d'une période donnée avant d'avoir atteint l'âge de 7 jours (7×24 heures). On peut la mesurer en rapportant ce nombre à celui des naissances, vivantes ou non, relevé pendant cette même période (taux brut).

Reproduction

On étudie sous le nom de reproduction le processus de renouvellement des générations au sein des populations, considérées comme des ensembles renouvelés au sens mathématique de l'expression; on parle de reproduction brute lorsqu'on fait abstraction de la mortalité avant la fin de la période de procréation, et de reproduction nette dans le cas contraire.

a) Méthode de Burgdörfer

On compare le taux de fécondité générale observé, c'est-à-dire le rapport entre le nombre de naissances vivantes et le nombre de femmes âgées de 15 à 44 ans, au taux minimum nécessaire à la reproduction : celui-ci est obtenu ici en prenant l'inverse de la somme des probabilités de survie féminine de la naissance (présentées sans vie compris) jusqu'à l'âge de 15, 16, ... 44 ans multipliée préalablement par le taux de fécondité des naissances. Ces taux minima ont diminué, passant de 82,50 en 1928-1932, à 76,29 en 1946-1948, à 71,54 en 1959-1963, à 71,35 en 1963-1966 et à 70,92 en 1968-1972. Ce taux n'est plus guère utilisé.

b) Méthode de Kuczynski

On part de la statistique des naissances féminines réparties selon l'âge de la mère et de la structure par âge de la population féminine, mariée ou non. On obtient ainsi, par division terme à terme, 30 taux de fécondité féminine qui, ajoutés, donnent le taux brut de Kuczynski. Si ce taux est inférieur à 1, la relève des générations ne peut être assurée, car on n'a pas tenu compte jusqu'à présent des enfants qui meurent avant d'avoir pu procréer; pour remédier à cette lacune, on ne somme les 30 taux de fécondité précités qu'après les avoir multipliés par leur probabilité de survie de la naissance jusqu'à l'âge correspondant; on obtient ainsi le taux net de Kuczynski qui, s'il est régulièrement égal ou supérieur à 1, montre que la relève est assurée et indique le contraire dans le cas où il est régulièrement inférieur à 1, ceci abstraction faite de tout phénomène migratoire ultérieur.

c) Méthode de Lotka

Le taux de Lotka est l'excédent relatif (généralement calculé pour 10 000 habitants) des naissances sur les décès de la population de structure stable vers laquelle tendrait la population étudiée, si ses taux de fécondité et de mortalité par âge restaient constants et s'il n'y avait pas de migrations extérieures.

Un taux positif dénote, en l'absence de migrations, une tendance vers une population croissante, un taux nul vers une population stationnaire, un taux négatif vers une population décroissante.

Famille

Il ne faut pas confondre *famille* et *ménage* (voir paragraphe suivant) : la famille postule des liens de parenté directe, mais non la cohabitation; c'est exactement le contraire pour les ménages. Autrement dit : il n'existe pas nécessairement des liens de parenté entre les membres d'un même ménage, mais il faut qu'ils aient une vie commune.

Ménage

Un ménage est constitué, soit par une personne vivant habituellement seule, soit par deux ou plusieurs personnes qui, unies ou non par des liens de famille, résident habituellement dans une même demeure et y ont une vie commune.

On appelle ménages *collectifs* les ménages constitués par des groupes de personnes qui ont leur résidence habituelle dans des orphelinats, des hospices, des institutions de bienfaisance, des communautés religieuses, des casernes, des prisons et dans les autres établissements abritant une vie communautaire.

On appelle ménages *privés*, les ménages qui ne sont pas collectifs.

Noyau familial

Le noyau familial est constitué par un couple marié sans enfant ou par un couple marié, ou un père, ou une mère, avec un ou plusieurs enfants non mariés.

Des enfants mariés ou ayant été mariés sont néanmoins considérés comme faisant partie du noyau familial des parents au même titre qu'un enfant non marié, lorsqu'ils habitent avec leurs parents sans leur époux ou épouse et sans leurs enfants.

Densité de la population

La densité de la population d'une région est le nombre moyen d'habitants de cette région par unité de surface.

Grande naturalisation

La grande naturalisation assimile entièrement aux Belges de naissance celui qui la reçoit du législateur : c'est-à-dire qu'il a désormais les mêmes droits et devoirs que ceux-ci.

Pour obtenir la grande naturalisation, il faut avoir 30 ans accomplis et 15 ans de séjour dans le pays.

Naturalisation ordinaire

La naturalisation ordinaire confère à l'étranger qui la reçoit la qualité de Belge, mais non tous les droits dont jouit celui-ci : le naturalisé ordinaire ne peut être, ni électeur à la Chambre, au Sénat et aux Conseils provinciaux, ni éligible à ces assemblées; il ne peut devenir ministre, ni juré, ni juge aux tribunaux de commerce.

Pour obtenir la naturalisation ordinaire, il faut avoir 22 ans accomplis et 10 ans de séjour. Ces délais sont réduits dans certains cas prévus par la loi.

Causes de décès

La statistique des causes de décès est établie sur la base d'une classification internationale des maladies et cause de décès, révisée en principe tous les dix ans (classifications en trois chiffres jusqu'en 1967; en quatre chiffres à partir de 1968).

Afin de permettre une consultation et une publication plus aisée, on utilise également certains regroupements de ces causes : la liste A comprend 150 rubriques et la liste B 50 rubriques. C'est cette dernière liste qui est utilisée dans l'Annuaire statistique.

La statistique des causes de décès fait l'objet, depuis 1954, d'une publication spéciale.

STRUCTURE GENERALE DE L'ENSEIGNEMENT A TEMPS PLEIN

Source: « *Le Mouvement éducatif en Belgique 1973-1975 — Direction générale de l'organisation des Etudes du Ministère de l'Education nationale et Ministerie van Nationale opvoeding* » (pages 12 à 29).

L'enseignement à temps plein est structuré (voir graphique 1) en fonction :

1. de la psychosociologie, c'est-à-dire en fonction des aspirations individuelles insérées dans un certain contexte social ;
2. de l'âge ;
3. des types de formation.

Depuis 1969, une distinction fondamentale s'impose et, sous l'angle psychosociologique, l'enseignement évolue dans deux systèmes parallèles :

1. un système d'enseignement rénové ;
2. un système d'enseignement traditionnel.

Cette dualité concerne surtout les enseignements préscolaire, primaire et secondaire.

1. AGE.

L'organisation selon l'âge comporte successivement :

1. une structure en niveaux ;
2. des structures en cycles ;
3. des structures en degrés ;
4. des structures complémentaires ;
5. des structures longues et courtes ;
6. une structure fondée sur l'obligation scolaire.

a) Niveaux.

La structure en niveaux établit une distinction entre :

1. l'enseignement préscolaire, à trois années d'études, pour les élèves de 3 à 6 ans ;
2. l'enseignement primaire, à six années d'études, pour les élèves de 6 à 12 ans ;
3. l'enseignement secondaire, à six années d'études, pour les élèves de 12 à 18 ans ;
4. l'enseignement supérieur, comportant de deux à neuf années d'études, pour les étudiants de plus de 18 ans.

b) Cycles.

Les structures en cycles complètent la structure en niveaux, à partir de l'enseignement primaire.

L'enseignement primaire comprend :

1. un enseignement primaire du premier cycle, à deux années d'études, pour les enfants de 6 à 8 ans ;
2. un enseignement primaire du deuxième cycle, à deux années d'études, pour les enfants de 8 à 10 ans ;
3. un enseignement primaire du troisième cycle, à deux années d'études, pour les enfants de 10 à 12 ans.

L'enseignement secondaire comprend :

1. un enseignement secondaire du premier cycle, à trois années d'études, dénommé aussi enseignement secondaire inférieur et prévu pour les élèves de 12 à 15 ans ;
2. un enseignement secondaire du deuxième cycle, à trois années d'études, dénommé aussi enseignement secondaire supérieur et prévu pour les élèves de 15 à 18 ans.

Cette division en cycles répond à des soucis administratifs, pour déterminer clairement un niveau de formation, notamment au regard des possibilités d'emplois.

Elle est d'ailleurs susceptible d'être revue à bref délai en fonction :

- de la prolongation de la scolarité obligatoire de l'âge de 13 ans (1) jusqu'à l'âge de 16 ans au moins ;
- de la structure en degrés visée plus loin, car il conviendrait d'harmoniser les notions de cycles et de degrés étant donné que, dans l'état actuel des choses, les trois degrés de deux ans ne « s'emboîtent » pas dans les deux cycles de trois ans.

L'enseignement supérieur comprend :

1. un enseignement supérieur du premier cycle, à deux années d'études, pour les étudiants de 18 à 20 ans et dénommé candidature, dans l'enseignement universitaire ;
2. un enseignement supérieur du deuxième cycle, à deux années d'études, pour les étudiants de 20 à 22 ans et dénommé licence, dans l'enseignement universitaire ;
3. un enseignement supérieur du troisième cycle comportant, en moyenne, trois années d'études, pour les étudiants de plus de 22 ans et organisé exclusivement dans l'enseignement universitaire, sous forme de doctorat ;
4. un enseignement supérieur du quatrième cycle, comportant au moins deux années d'études, organisé sous forme d'agrégation de l'enseignement supérieur, à l'intention des titulaires d'un doctorat universitaire.

Au niveau universitaire, la durée des cycles est parfois supérieure à la durée type.

Les deuxième et troisième cycles ne portent pas toujours le nom de licence ou de doctorat.

c) Degrés.

Des structures en degrés peuvent parfois s'ajouter aux structures en cycles.

Cette division répond à des préoccupations psychopédagogiques ; elles visent entre autres à situer le moment où il s'impose de différencier les méthodes, les programmes et la répartition des branches.

L'enseignement secondaire est ainsi structuré en trois degrés et comprend :

1. un enseignement secondaire du premier degré, à deux années d'études pour les élèves de 12 à 14 ans et organisé au début de l'enseignement secondaire inférieur ou de l'enseignement secondaire du 1^{er} cycle ;
2. un enseignement secondaire du deuxième degré, à deux années d'études, pour les élèves de 14 à 16 ans et chevauchant sur les deux cycles ;
3. un enseignement secondaire du troisième degré, à deux années d'études, pour les élèves de 16 à 18 ans et organisé à la fin de l'enseignement secondaire supérieur ou de l'enseignement secondaire du deuxième cycle.

d) Structures complémentaires.

Les structures complémentaires prolongent exceptionnellement l'enseignement d'un niveau, d'un cycle ou d'un degré au-delà de sa durée normale et sont organisées à l'intention d'élèves ou d'étudiants :

- qui ne poursuivent pas normalement leurs études au niveau, au cycle ou au degré immédiatement supérieur ;
- qui, après avoir épuisé toutes les possibilités d'études, souhaitent encore recevoir un complément de formation.

Les enseignements complémentaires sont surtout prévus dans un but :

- soit de simple achèvement de l'obligation scolaire ;

(1) L'obligation scolaire s'étend sur une période de 8 ans qui commence le 1^{er} septembre de l'année pendant laquelle l'enfant atteint l'âge de 6 ans et finit quand il a reçu un enseignement durant 8 années (A.R. du 20 août 1957).

- soit de perfectionnement ou de spécialisation ;
- soit de changement fondamental d'orientation en cours d'études, comme c'est par exemple, le cas de l'année scientifique spéciale, créée après les humanités, pour parfaire la formation de certains étudiants issus de sections ou d'options littéraires et désireux d'entrer en polytechnique.

Dans cet ordre d'idées, il existe *notamment* :

1. un enseignement primaire complémentaire, en voie de disparition, organisé, en deux années, sous forme de quatrième cycle pour une minorité d'enfants de 12 à 14 ans ;
2. un premier cycle complémentaire de l'enseignement secondaire traditionnel organisé, après la troisième année, pour des élèves de plus de 15 ans, dans le cadre de l'enseignement technique ;
3. un deuxième degré complémentaire de l'enseignement secondaire rénové organisé, après la quatrième année, pour des élèves de plus de 16 ans, dans le cadre de l'enseignement technique ;
4. un enseignement secondaire supérieur complémentaire organisé, après la sixième année, pour des élèves de plus de 18 ans, dans le cadre de toutes les formes d'enseignement ;
5. un enseignement supérieur complémentaire du deuxième cycle organisé, après une licence, sous forme de post-graduat ;
6. un enseignement supérieur complémentaire du troisième cycle, organisé après un doctorat.

e) *Structures longues et courtes.*

Les notions d'enseignement long et d'enseignement court se fondent sur une distinction qui oppose, d'une part les élèves pressés d'entrer dans la vie active et qui ne terminent pas un niveau complet d'enseignement et, d'autre part, les élèves qui poursuivent leurs études avec l'intention de terminer un niveau complet d'enseignement.

Cette différenciation apparaît à partir de l'enseignement secondaire.

Dans le groupe d'âges de 12 à 18 ans, il existe *en fait* :

1. un enseignement secondaire long, pour les élèves qui désirent suivre l'ensemble des six années ;
2. un enseignement secondaire court, organisé à partir du deuxième degré, pour les élèves qui souhaitent abandonner leurs études après la quatrième année.

Au niveau le plus élevé, il existe, *en droit* :

1. un enseignement supérieur long, pour les étudiants qui désirent suivre au moins l'ensemble des deux premiers cycles ;
2. un enseignement supérieur court, pour les étudiants qui souhaitent entrer dans la vie active après le premier cycle.

L'enseignement supérieur universitaire est toujours de type long. Par contre, l'enseignement supérieur non universitaire est soit de type long, soit de type court.

f) *Obligation scolaire.*

L'obligation scolaire s'étend de 6 à 14 ans. Pour les élèves en situation ordinaire de scolarité :

- l'enseignement préobligatoire comprend l'éducation préscolaire ;
- l'enseignement obligatoire comprend l'enseignement primaire et le premier degré de l'enseignement secondaire ;
- l'enseignement postobligatoire débute à partir du deuxième degré de l'enseignement secondaire.

2. *TYPES DE FORMATION.*

L'organisation selon des types de formation repose sur la notion du modèle d'homme à former et elle apparaît seulement à partir du niveau secondaire.

Sous cette optique, les structures se conçoivent en fonction :

1. des types fondamentaux de formation ;
2. des types particuliers de formation ;
3. de la spécialisation.

a) *Types fondamentaux.*

Dans les limites déterminées ci-dessous, la structure en types fondamentaux complète la structure fondée sur l'âge et comporte :

1. un enseignement général, organisé au niveau de l'enseignement secondaire et au niveau de l'enseignement supérieur, sous forme d'enseignement universitaire ;
2. un enseignement technique, organisé au niveau de l'enseignement secondaire et de l'enseignement supérieur ;
3. un enseignement artistique, organisé au niveau de l'enseignement secondaire et de l'enseignement supérieur ;
4. un enseignement professionnel, organisé au niveau de l'enseignement secondaire ;
5. un enseignement économique, organisé au niveau de l'enseignement supérieur ;
6. un enseignement agricole, organisé au niveau de l'enseignement supérieur ;
7. un enseignement paramédical, organisé au niveau de l'enseignement supérieur ;
8. un enseignement social, organisé au niveau de l'enseignement supérieur ;
9. un enseignement pédagogique, organisé au niveau de l'enseignement supérieur.

Les formations économique, agricole, paramédicale et sociale existent aussi au niveau secondaire, mais sous forme d'options ou de sections et non sous forme de types d'enseignement.

Au niveau supérieur, pour simplifier la terminologie, l'ensemble des enseignements techniques, artistique, économique, agricole, paramédical, social et pédagogique est conventionnellement désigné par le terme d'enseignement supérieur non universitaire.

b) *Types particuliers.*

La structure en types particuliers de formation complète celle de certains types fondamentaux et concerne les enseignements artistique et pédagogique (1).

L'enseignement artistique comprend :

1. un enseignement des arts plastiques ;
2. un enseignement musical.

L'enseignement supérieur pédagogique, de type court à un cycle, comprend :

1. un enseignement normal préscolaire chargé de former les maîtres de l'enseignement préscolaire (froebeliennes, institutrices) ;
2. un enseignement normal primaire chargé de former les maîtres de l'enseignement primaire (institutrices) ;
3. un enseignement normal secondaire inférieur chargé de former les maîtres de l'enseignement secondaire inférieur (régents).

Les maîtres des enseignements secondaire supérieur et supérieur non universitaire (licenciés) sont formés, par l'université, au niveau de l'enseignement supérieur du deuxième cycle.

(1) Les chiffres relatifs à l'enseignement musical et artistique ne sont pas repris dans les tableaux parce qu'ils sont trop anciens et qu'ils ne sont pas retenus dans les deux régimes linguistiques.

Les maîtres de l'enseignement supérieur universitaire sont formés, par l'université, au niveau de l'enseignement supérieur du quatrième cycle.

Au niveau de l'enseignement supérieur du premier cycle, la mission de l'enseignement normal s'étend à la *formation des surveillants éducateurs* rentrant dans la catégorie du personnel d'éducation.

c) Spécialisation.

La spécialisation ou l'orientation de la formation apparaît, à partir du niveau secondaire, dans les enseignements qui sont décrits, à titre d'exemple, dans les paragraphes suivants.

La spécialisation est déterminée par des structures désignées par une *terminologie très diversifiée* telle que :

1. *section*, comme la section économique de l'enseignement secondaire général traditionnel ou la section mécanique de l'enseignement secondaire technique traditionnel ;
2. *option*, comme l'option latin ou agronomie de l'enseignement secondaire rénové ;
3. *faculté*, comme la faculté de médecine dans l'enseignement universitaire ;
4. *groupe*, comme le groupe des sciences géographiques, dans la faculté des sciences de l'enseignement universitaire ;
5. *institut*, comme l'institut supérieur des sciences de l'éducation dans l'enseignement universitaire ;
6. *école*, comme l'école de criminologie instituée dans l'enseignement universitaire ;
7. *centre*, comme le centre des sciences nucléaires organisé dans certaines universités.

§ 1. Enseignement secondaire.

Dans l'enseignement secondaire, le système de spécialisation n'est pas le même pour l'enseignement traditionnel (voir graphique 2) que pour l'enseignement rénové (voir graphiques 3 et 4).

Dès le début, l'enseignement traditionnel se structure en sections, groupant certaines disciplines selon des modalités assez rigides, qui sont néanmoins assouplies par un système de cours communs à plusieurs sections.

Abstraction faite d'une gamme de cours communs, l'enseignement rénové se structure souplement en options librement choisies par les élèves qui disposent ainsi d'un enseignement sur mesure adapté à leurs capacités et à leur personnalité, tout en sauvegardant une formation générale équilibrée.

Dans l'enseignement technique traditionnel les sections sont plus spécialisées que les options de l'enseignement rénové, qui s'organise d'une manière plus polyvalente.

Dans l'enseignement secondaire général traditionnel, la spécialisation est fixée par une structure en sections.

Dès la première année, l'enseignement est divisé en deux sections qui s'étendent sur trois ans :

1. une section latine ;
2. une section moderne.

A partir de la troisième année, la section latin-grec apparaît jusqu'à la fin des études.

A partir de la quatrième année, apparaissent, jusqu'à la fin des études :

1. une section latin-sciences ;
2. une section latin-mathématiques ;
3. une section scientifique A ;
4. une section scientifique B ;
5. une section économique ;
6. une section sciences humaines.

Ces sections se classent en deux groupes :

1. le premier, celui des humanités anciennes, comprend les sections latine, latin-grec, latin-sciences, latin-mathématiques ;
2. le deuxième, celui des humanités modernes, comprend les sections moderne scientifique A, scientifique B, économique et sciences humaines.

L'enseignement *secondaire technique traditionnel* dispense une formation portant sur de nombreuses spécialités qu'il serait trop long d'énumérer et dont les plus suivies sont :

1. au niveau de l'enseignement secondaire inférieur :

1. Mécanique
2. Vêtement
3. Economie ménagère
4. Commerce
5. Electricité
6. Bois
7. Agronomie
8. Soins de beauté
9. Construction.

2. au niveau de l'enseignement secondaire supérieur :

1. Commerce
2. Services paramédicaux
3. Mécanique
4. Vêtement
5. Electricité
6. Economie ménagère
7. Chimie
8. Arts décoratifs
9. Agronomie.

§ 2. Enseignement universitaire (voir graphique 5).

L'enseignement supérieur universitaire est structuré :

- en facultés délivrant des grades dits académiques ;
- en groupes, écoles, instituts et autres subdivisions qui délivrent des grades dits non académiques et qui sont soit organisés d'une manière autonome, soit rattachés à une faculté.

Les facultés à caractère académique comprennent différentes spécialités (cf. tableaux).

La loi du 8 juin 1964 qui est entrée en vigueur au premier janvier 1965 modifie les conditions d'accès aux études universitaires à partir de l'année académique 1965-1966. Elle apporte deux innovations importantes : l'omnivaleance des titres d'enseignement secondaire et l'examen de maturité.

On compte six universités dont deux relèvent de l'Etat (Gand et Liège) et quatre sont des institutions libres : (Université catholique de Louvain, Université Libre de Bruxelles, Katholieke Universiteit te Leuven, Vrije Universiteit te Brussel.)

Treize autres établissements qui donnent pour la plupart un enseignement spécialisé sont également classés dans l'enseignement supérieur : Université de l'Etat à Mons — Universitaire Instelling Antwerpen — Rijksuniversitair Centrum te Antwerpen — Universitaire Faculteiten Sint Ignatius, te Antwerpen — Faculté polytechnique de Mons — Faculté des Sciences agronomiques de l'Etat à Gembloux — Facultés universitaires Notre-Dame de la Paix, à Namur — Faculté universitaire catholique de Mons — Facultés universitaires Saint-Louis, à Bruxelles — Faculté de Théologie protestante, à Bruxelles — Ecole royale Militaire, à Bruxelles — Universitaire Faculteiten Sint-Aloysius, à Bruxelles (à partir de 1973-1974) — Universitair Centrum Limburg (à partir de 1973-1974).

Outre ces établissements on a repris jusqu'en 1971-1972, neuf autres institutions dans l'enseignement universitaire, à savoir : Ecole des hautes Etudes commerciales et consulaires à Liège — Handelshogeschool te Antwerpen — Institut catholique des hautes Etudes commerciales à Bruxelles — Institut d'Enseignement supérieur Lucien Cooremans à Bruxelles — Institut supérieur de Commerce Saint-Louis à Bruxelles, Sint-Aloysius Handelshogeschool te Brussel — Institut libre Marie Haps à Bruxelles — Institut d'Enseignement technique supérieur de l'Etat à Bruxelles — Rijkshoger Technisch Instituut te Brussel.

§ 3. Enseignement supérieur technique (voir graphique 5).

Cet enseignement est soit de type court, soit de type long et est caractérisé par un grand nombre de spécialités (cf. tableaux).

§ 4. Enseignement supérieur artistique (voir graphique 5).

L'enseignement supérieur artistique est surtout de type court et concerne notamment :

- 1° les arts plastiques ;
- 2° l'enseignement musical.

Bien que la restructuration ne soit pas encore terminée, on peut ranger dans le type long :

- l'architecture ;
- les arts du spectacle et les techniques de diffusion.

§ 5. Enseignement supérieur économique (voir graph. 5).

L'enseignement supérieur économique concerne notamment :

1. dans le type court :

- l'informatique ;
- le secrétariat ;
- la comptabilité ;
- la distribution ;
- le tourisme.

2. dans le type long :

- l'administration ;
- le commerce ;
- les langues.

§ 6. Enseignement supérieur agricole (voir graphique 5).

L'enseignement supérieur agricole est de type court. Très peu spécialisé, il concerne :

- les industries agricoles ;
- l'architecture de jardins ;
- une formation adéquate pour les régions tropicales et subtropicales.

§ 7. Enseignement supérieur paramédical (voir graph. 5).

L'enseignement supérieur paramédical est de type court et concerne :

- les diverses catégories d'infirmières ;
- la chimie clinique ;
- la diététique ;
- la kinésithérapie ;
- la logopédie ;
- l'ergothérapie.

§ 8. Enseignement supérieur social (voir graphique 5).

L'enseignement supérieur social est de type court et concerne la formation :

- d'auxiliaires ou de conseillers sociaux ;
- d'éducateurs spécialisés en éducation physique ;
- de bibliothécaires et de documentalistes ;
- d'assistants en psychologie.

§ 9. Enseignement supérieur pédagogique (voir graph. 5).

Dans le cadre de l'enseignement supérieur pédagogique, qui est de type court, les enseignements normal préscolaire et normal primaire ne sont pas spécialisés.

Dans l'enseignement normal secondaire moyen, la spécialisation est déterminée par une structure en sections.

L'enseignement normal secondaire technique dispense une formation portant sur une bonne vingtaine de spécialités.

Ces considérations descriptives assez détaillées sont illustrées, aux pages suivantes, par quelques schémas simplifiés qui montrent exclusivement la situation théorique normale sans faire état de cas exceptionnels ou de structures transitoires.

Enseignement spécial

L'enseignement spécial s'adresse aux enfants que leur handicap, d'ordre physique, moral ou social, rend inaptes à une scolarité normale.

*
* *

Les établissements scolaires appartenant à ces divers enseignements ressortissent, selon le cas, à l'Etat, aux provinces, aux communes ou aux personnes privées. Dans les établissements qui ne relèvent pas directement de son autorité, l'Etat intervient, moyennant certaines conditions, pour garantir les diplômes et accorder les subventions.

Pour certains types d'enseignement, un jury d'examen, appelé jury central, délivre au même titre que les établissements, les diplômes et certificats à ceux qui n'ont pas suivi d'études régulières. Ce jury, constitué par le gouvernement, est composé en général des représentants de l'enseignement de l'Etat, des provinces, des communes ainsi que de l'enseignement privé.

En principe, l'enseignement est donné dans la langue de la région : le français au sud du pays, le néerlandais au nord et l'allemand dans les régions frontalières de l'est. Cependant, dans l'agglomération bruxelloise et dans les communes de la frontière linguistique, que la loi appelle bilingues, c'est la langue maternelle ou usuelle qui détermine le régime linguistique de l'élève.

*
* *

Formation professionnelle dans les métiers et négoce

La formation professionnelle dans les métiers et négoce a pour but essentiel de former des futurs patrons. C'est-à-dire des hommes de métier capables d'exercer librement une profession relevant de l'artisanat, du petit et moyen commerce et de la petite industrie.

Par conséquent, la profession enseignée doit être :

- 1° complète en ce sens qu'elle doit procurer aux futurs patrons une indépendance professionnelle totale ;
- 2° présenter un caractère de technicité suffisant, ce qui exclut l'enseignement d'une profession n'exigeant aucune préparation technique particulière.

La formation d'une main-d'œuvre qualifiée — appointée ou salariée — pour l'industrie et le grand commerce, que poursuivent les écoles d'enseignement technique, n'est donc pas du ressort de la formation professionnelle dans les métiers et négoce.

*
* *

Production de livres

Les statistiques de la production des livres rendent compte des livres à caractère intellectuel publiés dans le pays par les maisons d'édition.

Un livre est une publication intellectuelle non périodique d'au moins 49 pages, non comprises les pages de couverture.

Une première édition est le premier tirage publié d'un manuscrit original.

Au sens des statistiques de la production des livres, une publication est dite mise sur le marché lorsqu'elle est offerte au grand public par les voies commerciales.

JUSTICE

Principes de base dans l'établissement des statistiques judiciaires

Deux méthodes différentes sont employées pour l'établissement des statistiques judiciaires :

1) *Méthode des états statistiques.* Une fois par an le Parquet et les greffes transmettent au Ministère de la Justice des formulaires imprimés remplis par leurs soins et rendant compte de la marche de leurs travaux. Ces états sont envoyés à l'Institut national de Statistique où ils sont vérifiés et où les chiffres sont transcrits dans des cahiers de dépouillement. Ce système est employé pour presque toutes les statistiques judiciaires.

2) *Méthode du document individuel.* Il n'en va pas cependant ainsi pour deux des plus importantes : la statistique criminelle et celle des condamnations correctionnelles. Pour ces deux statistiques le document de base est le bulletin individuel de condamnation envoyé par le greffe au casier judiciaire dans les trois jours de la date à laquelle la condamnation est devenue définitive. En partant de ce bulletin, le Ministère de la Justice établit des fiches codifiées qu'il transmet à l'Institut national de Statistique, lequel procède, grâce à ces documents, à tous les travaux mécanographiques et à tous les classements désirables.

Statistique criminelle belge

La statistique criminelle belge est une statistique des *condamnés*, doublée d'une statistique des *infractions*. Sa raison d'être est de rendre compte du niveau et des caractères de la criminalité dans le pays. Pour ce faire, elle ne relève pas seulement les *crimes*, mais tous les faits, punis par la loi, qui manifestent chez leur auteur une volonté de mal faire et de troubler l'ordre social : tous ces faits, mais rien qu'eux. Elle négligera donc les infractions, même punies de peines graves, qui ne supposent pas chez le délinquant cette volonté de mal faire.

Condamné

Le condamné est, au sens de la statistique criminelle, tout individu ayant été condamné définitivement pour un fait présentant un certain caractère de perversité morale (crime, délit ou contravention). Quand un même individu est condamné plusieurs fois dans l'année, seule la dernière condamnation est relevée.

Condamnation

La condamnation est, au sens de la statistique des tribunaux correctionnels, toute condamnation individuelle définitive; en cas d'infractions concurrentes, seule l'infraction ayant entraîné la peine la plus forte est comptée.

Infraction individuelle

L'infraction individuelle est, au sens de la statistique criminelle, l'infraction ayant entraîné une condamnation *définitive* et entrant dans la nomenclature de la statistique criminelle. Elle est considérée subjectivement dans son rapport avec le condamné. Un même fait (infraction objective) pourra donner naissance à plusieurs infractions individuelles, s'il a plusieurs auteurs.

Récidiviste

Le récidiviste est, au sens de la statistique criminelle, tout individu ayant été condamné plus d'une fois pour une infraction relevée par cette statistique.

AGRICULTURE, SYLVICULTURE

Mode de faire-valoir

Par superficie exploitée en propriété, il faut comprendre la superficie des terres appartenant à l'exploitant ou aux membres de sa famille habitant avec lui.

Dans le cas d'exploitation en copropriété ou en indivision, il y a lieu de considérer comme exploitée en qualité de propriétaire, la part qui est la copropriété de l'exploitant ou celle des membres de sa famille habitant avec lui.

Les régisseurs, les administrateurs de domaines de l'Etat mentionnent sous la rubrique « en propriété » les biens-fonds appartenant à leur employeur ou à l'Etat.

Si l'exploitant cultive ses terres en tout ou en partie en qualité de métayer, la superficie correspondante est considérée comme louée.

Morcellement

Le morcellement d'une exploitation est la division de celle-ci en un certain nombre de pièces de terre.

Par le terme « pièce de terre » il faut entendre tout bloc, îlot, terrain — même affecté à différentes cultures — entouré entièrement de biens-fonds n'appartenant pas à l'exploitation; toute terre coupée par une ligne de chemin de fer, un canal, une rivière, une route ou chemin public est à considérer comme étant formée de deux ou plusieurs pièces de terre.

Maladies contagieuses

Liste de maladies établie d'après la loi du 30 décembre 1882 relative à la police sanitaire des animaux domestiques et donnant au Ministre de l'Agriculture le droit de rechercher, de constater et de lutter contre les maladies contagieuses.

Rendement des cultures et production

L'appréciation du rendement moyen des cultures se fait par l'intervention des correspondants agricoles qui travaillent sous le contrôle des Ingénieurs Agronomes de l'Etat.

Ces correspondants, au nombre d'environ 400, fournissent des estimations d'abord provisoires des rendements des cultures, les estimations définitives sont données au fur et à mesure de l'enlèvement des récoltes.

Les estimations données par secteur (étendue de 1 ou 2 communes) sont pondérées par les superficies des cultures relevées lors du dernier recensement dans chaque secteur.

L'évaluation de la production totale de chaque spéculation végétale s'obtient par la pondération du rendement unitaire (exprimé en 100 kg par ha) par la superficie correspondante, elle est donnée par année de récolte.

Animaux de boucherie abattus pour la consommation et soumis à expertise

Les relevés présentés concernent le nombre et le poids vif des animaux de boucherie ainsi que le poids de la viande, en provenance des abattoirs publics, abattoirs particuliers et tueries particulières.

Les abattages de nécessité exécutés à la ferme sont inclus dans ces relevés.

On entend par :

1. *Animaux de boucherie* : les animaux des espèces bovine, ovine, caprine, porcine et les solipèdes.

2. *Abattoir public* : l'abattoir appartenant à un pouvoir public (Etat, province, commune ou association de communes) ou faisant tout au moins l'objet, de la part de celui-ci, d'un contrat de concession aux conditions déterminées par arrêté royal du 12 décembre 1955.

3. *Abattoir particulier* : l'abattoir appartenant à un particulier ou à une société qui est exploité pour le commerce de gros du propriétaire ou qui sert à l'abattage des animaux appartenant à des bouchers différents et qui répond aux conditions spéciales prévues dans la loi du 5 septembre 1952.

4. *Tuerie particulière* : la tuerie exploitée par un boucher qui y abat pour les besoins exclusifs de son commerce de détail ou qui, moyennant autorisation du Service d'inspection du commerce des viandes, y abat, avec un autre boucher déterminé, des animaux leur appartenant et dont la viande est destinée aux besoins exclusifs de leur commerce de détail.

5. *Abattage de nécessité* : l'abattage des animaux de boucherie accidentés ou malades; l'abattage des animaux qui se trouvent en danger de mort immédiat ou qui présentent un danger imminent pour les personnes et les biens.

Sont assimilés aux animaux abattus pour cause de nécessité, les animaux qui ont été sacrifiés sans avoir fait l'objet de la déclaration d'abattage prévue par la loi du 5 septembre 1952.

Viande de volaille

La production de viande de volaille est formée des abattages :

1. des poulardes et poulets de chair : sujets mâles et femelles spécialement engraisés dans des élevages pratiquant l'engraissement ;
2. des coquelets (poulets de grain) : partie des jeunes sujets mâles éliminés lors des sexages et engraisés rapidement ;
3. des poules à bouillir : poules pondeuses remplacées au courant de l'exercice considéré ;
4. du petit élevage : sujets mâles et femelles abattus par des particuliers pour leur propre consommation.

Pour la détermination de la quantité de viande provenant de l'abattage des poulardes et poulets de chair, on a tenu compte de la production moyenne d'œufs par unité de ponte des races à viande, de la part de cette production non utilisée pour la couvaie, du pourcentage d'éclosion et du solde du commerce extérieur en œufs à couvrir et en poussins d'un jour réservés à cette fin.

La production de viande provenant des coquelets résulte d'une estimation annuelle déduite du nombre de poussins femelles nécessaires au remplacement des poules pondeuses.

La quantité de viande provenant des poules à bouillir est déterminée en fonction du pourcentage annuel de remplacement des poules pondeuses et des poules-mères des cheptels d'engraissement, de multiplication et de sélection, ce dernier n'intervenant qu'en partie.

La production de viande de volaille est complétée par une estimation des abattages effectués par des particuliers pour leur propre consommation.

Production d'œufs

La production d'œufs concerne uniquement les œufs de consommation, à l'exclusion donc des œufs destinés à l'incubation.

Pour le cheptel de ponte, la production correspond au produit du nombre estimé de poules pondeuses et d'une estimation de la moyenne de ponte par poule et par an. Une distinction est faite entre les moyennes de ponte obtenues dans les exploitations spécialisées et dans les autres exploitations ; ces moyennes de ponte sont basées sur des indications diverses des milieux officiels et professionnels.

A la production ainsi calculée, on ajoute la quantité d'œufs provenant du cheptel d'engraissement et du cheptel de multiplication qui n'a pas été retenue pour l'incubation. Le nombre d'œufs réservés à l'incubation est fonction du nombre des sujets de ponte et des besoins en œufs à couvrir pour assurer le remplacement annuel de l'effectif avicole et couvrir les besoins de l'exportation.

Prix moyens des principaux produits agricoles

Les prix moyens des principaux produits agricoles (mercuriales agricoles) sont les moyennes des prix des produits agricoles relevés sur les marchés régulateurs du pays.

Les prix s'entendent aux producteurs, T.V.A. non comprises.

Index des prix agricoles

Il s'agit en principe d'un index des prix reçus et des prix payés par les agriculteurs. La base retenue est la moyenne des années 1962, 1963, 1964 = 100.

En plus des index établis pour chaque produit, on calcule des index pondérés de groupe, (produits végétaux, produits animaux) ainsi qu'un index pondéré global valable pour l'ensemble des prix reçus et un index pondéré global valable pour les prix payés.

La pondération se fait selon une formule du type LASPEYRES, les q_0 étant respectivement les valeurs des produits vendus ou consommés par le ménage de l'exploitant, au cours de la période de base et les valeurs des dépenses, pour les frais de production. La pondération est annuelle. Une pondération mensuelle est impossible, faute de données mensuelles sur les livraisons.

La plupart de ces prix étant sujets à des variations saisonnières, on élimine celles-ci au moyen de la méthode dite « des moyennes mobiles » ; les coefficients ont été établis en général sur la base des années 1957 à 1964.

Produits agricoles

Il s'agit en principe des prix effectivement reçus par l'agriculteur. Toutefois là où les marges de commercialisation sont trop peu connues, et considérées comme fixes, on s'est contenté du prix du premier marché ; c'est le cas du bétail sur pied.

Le champ couvert par l'index comprend la presque totalité des produits agricoles normalement commercialisés (les fourrages verts sont donc exclus). Les produits horticoles ne sont pas non plus considérés.

Les coefficients de pondération sont les suivants :

Froment	7,54	Bœufs	3,00
Seigle	0,30	Génisses	4,87
Orge fourrager	1,09	Taureaux	4,51
Orge de brasserie ..	1,17	Vaches	4,37
Avoine	0,73	Veaux	3,13
Paille de froment ..	0,77	Porcs (demi-gras) ..	16,63
Lin	1,27	Chevaux	0,68
Betteraves sucrières.	4,14	Moutons	0,16
Pommes de terre ..	4,06	Poules à rôtir	4,30
		Poules à bouillir ...	0,83
Produits végétaux .	21,07	Lait de laiterie	16,21
		Beurre de ferme ...	11,65
		Œufs moyens	8,59
		Produits animaux ..	78,93

Frais de production

L'index des prix payés par les agriculteurs n'est pas exactement un index des achats de biens et de services, dans le sens de la Comptabilité nationale. Il s'agit plutôt d'un index des frais de production.

Il comprend les engrais, les aliments pour bétail, les plants et semences, le matériel, les frais généraux, mais aussi les salaires, les fermages, et même les impôts indirects.

Les prix sont effectivement ceux payés par l'agriculteur, de même que les salaires et les fermages. Certains index varient chaque mois (engrais, aliments) ; pour d'autres produits plus directement liés à la campagne agricole elle-même (plants et semences), ou dont les prix sont communiqués annuellement, (matériel) les index ne varient qu'une fois l'an.

Les coefficients de pondération sont les suivants :

Fermages	10,94
Salaires	10,02
Engrais	10,86
Aliments pour bétail ..	45,95
Semences et plants ...	1,99
Matériel	7,09
Contributions	0,22
Frais généraux	12,93

Valeur brute de la production agricole et horticole

La notion « production brute »

La valeur de la production brute couvre les quantités commercialisées ainsi que les quantités consommées dans le ménage de l'exploitant.

Par quantités commercialisées, il faut entendre celles qui quittent l'ensemble des exploitations agricoles.

La partie de la production consommée par les animaux de ferme n'entre pas en considération, celle-ci étant valorisée sous forme de produits d'élevage, il en est de même des plants et semences prélevés en vue de la culture suivante.

Calcul des valeurs

1) Année : la valeur de la production agricole végétale est calculée sur base de l'année de récolte, la valeur de la production animale et horticole est calculée sur base de l'année civile.

2) Valeur des produits agricoles : le calcul de la production totale est effectué comme il est signalé ci-dessus sous l'intitulé « rendement des cultures et production ».

Pour chaque culture, une estimation est faite des quantités réellement vendues et consommées dans le ménage de l'exploitant.

Les prix sont formés de la moyenne arithmétique des prix relevés sur les bourses et marchés pendant les mois jugés les plus représentatifs des ventes effectuées par l'exploitant. Les prix du froment et des pommes de terre hâtives sont des prix pondérés, le prix des betteraves sucrières est celui de la campagne considérée, celui des plantes médicinales est un prix contractuel à l'hectare.

3) Valeur de la production animale : en règle générale en ce qui concerne la production de viande, les quantités retenues sont celles issues des statistiques des abattages, desquelles on a soustrait celles relatives aux animaux importés.

A partir de 1971, les animaux importés engraisés dans une entreprise belge sont enregistrés à leur valeur totale dans la production. Auparavant, la valeur à l'importation de ces animaux n'était pas comptée dans la production.

La production de la volaille, de la laine et des œufs a été évaluée.

Jusqu'en 1952, les prix retenus sont des moyennes officielles non pondérées des prix du marché; à partir de 1953, les prix sont pondérés.

4) Variation du cheptel : celle-ci est établie en calculant la différence entre deux situations consécutives du cheptel.

La valeur annuelle de cette variation est calculée en multipliant l'accroissement numérique du cheptel par les prix unitaires.

5) Valeur des produits horticoles : depuis 1953, cette valeur est évaluée en se basant sur les superficies recensées, l'évaluation de la production, les prix moyens pondérés des ventes aux criées, les importations et les exportations.

Régime forestier

Le régime forestier est l'ensemble des règles spéciales tracées pour l'administration, l'aménagement, l'exploitation, la surveillance et la police des bois et forêts sur lesquels l'Etat exerce un droit de propriété (bois de l'Etat) ou de tutelle (bois des communes et des établissements publics).

Blanc étoc

Dénomination du parterre de la coupe exploitée en coupe rase.

Droit d'usage

C'est le droit de certains habitants ou communautés d'habitants aux produits principaux ou accessoires des forêts, en vertu de titres ou usages anciens.

Frais de régie et de gardiennat

Participation des administrations subordonnées au remboursement des traitements des agents et gardes forestiers chargés de la surveillance de leurs bois ainsi que des frais de régie et de surveillance, en proportion de l'étendue et du produit de leurs bois.

Affouage

On désigne sous le nom d'affouage le bois de chauffage ou de construction destiné à être délivré en nature aux habitants d'une commune ou d'une communauté d'habitants.

Chasses

Sous cette rubrique sont renseignés les produits de la location du droit de chasse.

Permis de port d'armes de chasse

Permis journalier (6.000 F) valable tous les jours de l'ouverture de la chasse au cours de la même année cynégétique (1^{er} juillet au 30 juin).

Permis dominical (4.200 F) valable uniquement le dimanche.

Licence de chasse (1.500 F) valable cinq jours consécutifs et délivrée uniquement à des personnes n'habitant pas le Royaume, invitées de chasseurs belges.

PECHE

Permis de pêche

a. Pêche du bord de l'eau

Permis à :

1^o 250 F : autorisant la pêche à une ou à deux lignes à main, du bord de l'eau, tous les jours, à l'exclusion de certaine pêche à la truite visée au 2^o ;

2^o 750 F : autorisant :

- a) la pêche à la truite pratiquée au bord de l'eau, les jours ouvrables, pendant la période et dans les parties de cours où elle est permise nonobstant la fermeture de la pêche ;
- b) toute pêche à une ou deux lignes à main sur embarcation ;

3^o 1.000 F autorisant :

- a) toute pêche à une ou deux lignes à main pratiquée autrement que du bord de l'eau ou qu'en embarcation ;
- b) toute pêche avec les engins autres que la ligne à main et la bouteille à vairons, à l'exception de la boîte à anguilles, pour laquelle est requis un second permis de même prix.

Tout permis emporte le droit de pratiquer les modes de pêches autorisés par les permis moins coûteux.

Poissons pélagiques

Les poissons pélagiques sont des poissons de mer vivant généralement en groupes (bancs) et à moyenne profondeur.

INDUSTRIE

Résultats généraux des statistiques annuelles de la production

Il s'agit des résultats synthétisés des statistiques annuelles dites de production exécutées par l'Institut national de Statistique.

Les tableaux détaillés correspondants sont publiés par industrie dans le *Bulletin des statistiques industrielles* dès qu'ils sont disponibles. Ils sont ensuite rassemblés en une publication spéciale se rapportant à une année donnée.

On trouvera ci-après les indications nécessaires pour l'interprétation des renseignements généraux publiés.

Nombre d'ouvriers

Sont considérés comme ouvriers, les assujettis à la sécurité sociale pour ouvriers.

Montant des salaires et des appointements

Montants non plafonnés des salaires et appointements bruts (y compris les commissions) qui ont été déclarés par l'employeur pour l'année de compte, à l'Office national de la Sécurité sociale. Les rémunérations comprennent les avantages en nature déclarés à cet organisme à titre d'appointements et salaires. Les charges sociales et fiscales supportées par les travailleurs ne sont pas déduites.

Autres dépenses de personnel

Ce poste comprend :

a) le montant des cotisations à la Sécurité sociale à charge de l'employeur.

b) le montant des primes d'assurance contre les accidents de travail.

c) les dépenses de personnel, qui ne sont pas déclarées à l'O.N.S.S. : par exemple, les libéralités en faveur de certains travailleurs, quote-part dans les assurances de groupes. Sont comprises également les dépenses de fonctionnement des infirmeries, dispensaires, cantines, etc... pour autant que ces dépenses de fonctionnement ne soient pas imposées par la loi.

Valeur globale des matières consommées.

Valeur des matières effectivement consommées par les établissements recensés, qu'elles aient été achetées pendant l'année de compte ou antérieurement.

Cette valeur est égale à la valeur comptabilisée des stocks au 1^{er} janvier moins la valeur comptabilisée des stocks au 31 décembre, plus la valeur des achats et des quantités reçues par cession au coût rendu à l'établissement tous droits et taxes compris (non compris la T.V.A. déductible à partir de 1971).

Dépenses diverses

(non compris la T.V.A. déductible à partir de 1971)

Ce poste comprend notamment les dépenses suivantes :

- montant facturé aux établissements recensés pour l'entretien et la réparation de bâtiments, machines et moyens de transport ;
- montant facturé aux établissements recensés pour les services industriels et non industriels qui leur sont rendus ;
- frais de déplacement du personnel (sommes payées par l'établissement pour le transport du personnel du domicile au lieu de travail) ;
- frais de voyage, de séjour et de réception en relation avec les affaires ;
- primes d'assurance contre l'incendie, contre le vol d'autos et contre les dommages résultant d'accidents d'automobiles ;
- imprimés, fournitures de bureau, abonnements aux revues et journaux ;
- publicité ;
- frais de poste, télégraphe, téléphone ;
- coût des services juridiques et comptables prestés par des tiers ;
- courtages, commissions (payés à des personnes n'appartenant pas au personnel des établissements recensés) ;
- frais de transport facturés indépendamment des factures d'achat.

Ce poste ne comprend pas le montant des amortissements, des intérêts et des impôts. Les loyers et les frais bancaires ne sont pas compris non plus jusqu'en 1973.

Valeur des livraisons.

Valeur départ-usine y compris celle des emballages (si ceux-ci ne doivent pas faire retour) et du coût du transport effectué par les établissements recensés lorsque ce coût est incorporé dans le prix de vente.

Le montant des taxes sur les ventes, en est exclu.

Les chiffres comprennent éventuellement :

- la valeur des produits cédés à une autre division des établissements recensés ;
- le montant facturé par les établissements recensés pour les services industriels et non industriels rendus à des tiers ;
- la valeur des constructions achevées pour l'usage propre des établissements au moyen de leur propre main-d'œuvre et en dehors de leur activité courante ;
- les indemnités reçues des compagnies d'assurance pour des dommages subis par suite d'incendie, vols d'autos et accidents d'automobiles.

Différence entre la valeur des stocks

Différence entre la valeur, au 1^{er} janvier et au 31 décembre, des stocks de produits finis et des produits en cours de fabrication.

Augmentation du capital investi

Cette rubrique concerne :

- les biens neufs ou les travaux exécutés par des tiers ;
- les biens d'investissement usagés (remis à neuf ou non) ;
- les biens produits ou les travaux exécutés par les établissements pour leur usage propre.

Réduction du capital investi

Diminution en valeur subie par les biens d'investissement par suite de vente, de démolition, de destruction ou de désaffectation.

Valeur des amortissements

Amortissements sur les immeubles et le matériel, proposés ou à proposer à l'Administration des Contributions directes.

Statistiques mensuelles concernant la production et la distribution de gaz

(Usines à gaz et cokeries)

1. Production

Cette statistique se rapporte à la production de gaz par distillation pyrogénée de la houille dans les usines à gaz et dans les cokeries, gaz auquel sont éventuellement ajoutés du gaz à l'eau, du gaz à l'air, du restgas, du gaz des hauts fourneaux et du méthane (grisou).

Elle comprend également le gaz de pétrole liquéfié transporté par canalisations et le méthane en provenance directe des charbonnages lorsque ces gaz sont destinés à la distribution publique.

Elle ne comprend pas les volumes de gaz à l'eau, gaz à l'air, restgas, gaz des hauts fourneaux, méthane ou gaz de pétrole liquéfiés qui sont mélangés en dehors de l'usine de production au gaz provenant de la distillation pyrogénée de la houille, à l'exception de ceux qui sont fournis directement à la distribution publique.

Elle ne comprend pas le gaz produit ou reçu par les cokeries (gaz de houille ou autres) et utilisé pour leurs besoins propres (chauffage des fours, etc.).

2. Distribution publique

La distribution publique dont il est question, comprend le gaz distribué au moyen de canalisations : 1) par les organismes de distribution ; 2) par les sociétés de transport à leur clientèle autre que les organismes de distribution alimentés par elles. Elle ne comprend donc pas le gaz fourni directement par des cokeries aux industries apparentées ou annexes, juridiquement indépendantes ou non.

Les volumes de gaz faisant l'objet de la présente statistique sont les volumes bruts tels qu'ils sont enregistrés par les compteurs. Ils n'ont fait l'objet d'aucune correction de pression, de température ou de pouvoir calorifique.

Indices de la production industrielle

Ces indices sont calculés par l'Institut national de Statistique. Ils ont fait l'objet d'un exposé détaillé qui a paru dans le Bulletin de statistique n° 9-10 de septembre-octobre 1964 sous le titre «La revision 1964 de l'indice de la production industrielle».

On trouvera ci-après les caractéristiques principales de la méthode adoptée.

1. *Base* : 1970 = 100.

2. *Formule*.

Les indices sont des indices en chaîne de Laspeyres, c'est-à-dire que les indices simples ou partiels de la production des différents mois de l'année sous revue sont calculés par rapport aux moyennes mensuelles de l'année précédente et qu'à partir de ces indices simples, on calcule des indices composés au moyen de coefficients de pondération empruntés à la dernière année pour laquelle les résultats définitifs sont connus. On obtient des indices sur base fixe en multipliant les indices en chaîne successifs à partir de l'année de base.

Pour chaque branche d'activité, la formule de l'indice peut donc s'écrire comme suit :

$$\frac{\sum_i w_i^i q_1^i}{\sum_i w_o^i q_o^i}$$

dans laquelle $\frac{q_1^i}{q_o^i}$ est l'indice simple de la production du

mois sous revue (octobre 1977 p. ex.) par rapport à la moyenne mensuelle de l'année précédente (en l'occurrence 1976) pour le produit ou le groupe de produits i , et w_o^i le coefficient de pondération du produit ou du groupe de produits i au cours de la dernière année pour laquelle les résultats définitifs sont connus.

La même formule est utilisée pour calculer, à partir des indices des branches d'activité, l'indice global pour l'ensemble de ces branches d'activité.

3. *Coefficients de pondération*.

On utilise trois sortes de coefficients de pondération : la valeur ajoutée brute au coût des facteurs, les heures-ouvriers et la valeur de la production. La valeur ajoutée est utilisée au niveau de la branche d'activité. En ce qui concerne les subdivisions des branches d'activité l'on se sert du nombre d'heures-ouvriers. Au niveau des produits enfin, on utilise comme pondération la valeur globale de ceux-ci.

Les coefficients de pondération utilisés actuellement sont les suivants :

1. Industries extractives	3,3
2. Industries manufacturières	96,7
	100,0

A l'intérieur de ces deux groupes, les coefficients se répartissent comme suit en pour-cent :

1. *Industries extractives* :

Extraction du charbon	2,3
Autres industries extractives	1,0
	3,3

2. *Industries manufacturières* :

Industries alimentaires et boissons	7,7
Industrie du tabac	0,7
Industrie textile	6,7
Fabrication d'articles d'habillement et de chaussures	3,9
Industrie du bois et industries connexes	4,8
Industrie du papier et du carton	2,8
Industrie du cuir	0,2
Industrie du caoutchouc	0,8

Industrie chimique	11,9
Industrie des dérivés du pétrole et du charbon	1,2
Industrie des produits minéraux non métalliques	5,2
Industrie métallurgique de base	17,0
Industrie des fabrications métalliques	27,2
Electricité	5,2
Distribution d'eau	1,4
	96,7

L'Institut national de Statistique calcule également un indice global comprenant la construction. Les coefficients de pondération sont alors les suivants :

Industries extractives et manufacturières	81,3
Construction	18,7
	100,0

4. *Remarques concernant quelques secteurs* :

Pour les industries du bois et la confection, les indices sont basés sur les valeurs des livraisons à prix constants (à défaut de données concernant la production).

Quant aux fabrications métalliques, on calcule un indice par groupe de produits sur la base des livraisons en quantités et à prix constants d'une part, et des heures-ouvriers d'autre part. Les méthodes de calcul sont précisées dans l'étude mentionnée en tête du présent chapitre.

Les indices de l'industrie de la construction sont calculés mensuellement au moyen des heures-ouvriers. Pour tenir compte de la productivité, ils sont corrigés par un coefficient obtenu en divisant, pour une année donnée, par la moyenne des indices mensuels susdits, l'indice de l'output à prix constants de la construction, extrait des comptes nationaux.

Statistique des établissements dangereux, insalubres ou incommodes de première classe

Le Règlement général pour la protection du travail (article 1^{er} du titre I^{er}, chapitre I^{er}), paru au *Moniteur* du 3 avril 1946, prévoit que les fabriques, usines, ateliers, magasins, dépôts, carrières à ciel ouvert, machines, appareils, etc., dont l'existence, l'exploitation ou la mise en œuvre peut être une cause de danger, d'insalubrité ou d'inconfort, ne peuvent être érigés, transformés ni déplacés qu'en vertu d'une permission de l'autorité administrative. De l'examen de la nomenclature des établissements annexée au Règlement général, il ressort que la quasi-totalité des grands groupes d'activité industrielle rentre dans le champ d'application de l'article 1^{er}.

La permission visée ci-dessus est accordée à la suite d'une demande adressée soit à la députation permanente, pour les établissements de 1^{re} classe, soit au collège des bourgmestre et échevins pour les établissements de seconde classe.

L'ensemble des renseignements recueillis dans le cas de fondation, de remise en activité, d'extension ou de transformation d'établissements permettent de mesurer, par branche d'activité, l'accroissement que ces établissements représentent pour l'industrie nationale.

Les relevés sont établis par l'Institut national de Statistique au moyen des formulaires transmis par les députations permanentes à la fin de chaque trimestre. Ils ne portent que sur les établissements de première classe.

STATISTIQUES DES BATIMENTS ET LOGEMENTS

La statistique des bâtiments et logements est prescrite par l'arrêté royal du 3 décembre 1962. (*Moniteur belge* du 12 janvier 1963).

Bâtiment

Le bâtiment est l'unité statistique de base du dénombrement.

Il comprend, outre la construction principale, les annexes et dépendances formant avec cette construction un ensemble situé sur une même parcelle de terrain.

Bâtiment résidentiel et non résidentiel

1. *Le bâtiment résidentiel* est celui destiné :
 - a) exclusivement à l'habitation, c'est-à-dire que 100 % de la superficie est affectée à l'habitation ;
 - b) principalement à l'habitation ; dans ce cas, plus de 50 % de cette superficie est affectée à l'habitation.
2. *Le bâtiment non résidentiel* est celui destiné :
 - a) exclusivement à un usage autre que l'habitation c'est-à-dire que 100 % de la superficie est affectée à cet usage ;
 - b) principalement à un usage autre que l'habitation ; dans ce cas, plus de 50 % de cette superficie est affectée à cet usage, le reste contient des logements pour personnes exerçant généralement une activité dans le bâtiment considéré (conservateur, directeur, surveillant, concierge, etc.).

Logement

On distingue deux espèces de logements :

1. *Le logement théorique* est lié à la conception architecturale du bâtiment. Il peut être physiquement distingué d'après son aménagement et son équipement (par exemple : cuisine, installations sanitaires, salle de bain) et doit avoir une entrée indépendante d'où l'on ait accès à une rue, ou à un passage commun dans le bâtiment (escalier, couloir, vestibule, etc.).

Les logements inoccupés et les logements à construire (autorisés) ou en construction sont des logements théoriques.

2. *Le logement effectif* est la maison ou partie de maison, la demeure ambulante (bateau, roulotte, etc....) l'habitation de fortune (baraquement, etc.) destinée à l'habitation d'un ménage et utilisée à cette fin.

L'occupation détermine le caractère effectif du logement. Un même ménage peut occuper plusieurs logements théoriques qui alors forment ensemble un seul logement effectif.

Selon que le logement est habité par un ménage privé ou par un ménage collectif, on le relève d'après cette destination comme logement privé ou logement collectif.

Dans le cas d'une maison unifamiliale, le logement se confond avec la maison.

Superficie

La superficie prise en considération est celle de l'ensemble des niveaux destinés, suivant le cas, à l'habitation ou à un usage autre que l'habitation.

Stade des travaux

La statistique des bâtiments et logements peut être établie aux différents stades mentionnés ci-après :

1. Bâtiments et logements autorisés.

Il s'agit de projets de construction pour l'exécution desquels un permis a été délivré en vertu d'une réglementation en matière de bâtisse.

Les permis de bâtir sont, depuis la loi du 29 mars 1962, délivrés par les collèges des bourgmestre et échevins, sauf pour les bâtiments construits par les autorités administratives ou militaires; dans ce cas, le permis est délivré par l'Administration de l'Urbanisme et de l'Aménagement du Territoire.

2. Bâtiments et logements commencés.

Ils sont commencés lorsque les premières opérations sont effectuées sur le chantier après préparation et établissement des plans (livraison sur le chantier de matériaux et d'outillage, mise en route des terrassements, etc....).

3. Bâtiments et logements démolis.

Il s'agit de bâtiments que la démolition ou la destruction totale a rendus inhabitables pour autant que cette démolition ne soit pas suivie par une reconstruction au cours de la même année.

Transformation

Les transformations comprennent à la fois les reconstructions partielles et les transformations proprement dites :

Les reconstructions partielles sont les travaux de reconstruction entrepris en utilisant une partie importante du bâtiment initial.

Les transformations proprement dites sont des modifications effectuées à la structure intérieure ou extérieure d'un bâtiment.

Les modifications extérieures peuvent comprendre des extensions séparées du bâtiment principal, à condition qu'il s'agisse de constructions mineures (garage pour véhicule, remise, etc. avec ou sans adjonction de logement) érigées sur la même parcelle de terrain.

Dans la statistique, il n'est tenu compte que des transformations ayant amené :

- une augmentation ou une diminution du nombre des logements contenus dans le bâtiment ;
- une augmentation ou une diminution du volume ou de la surface du bâtiment ;
- un changement dans la destination du bâtiment.

Les transformations qui n'ont apporté aucune des modifications précitées ne sont pas reprises dans la statistique (ex : changements apportés à une façade, construction ou démolition d'une cloison, élargissement d'une porte, d'une fenêtre, etc....).

Pièces d'habitation

On entend par « pièces d'habitation » les pièces destinées aux besoins fondamentaux de la vie commune (repos, repas, divertissement, étude) ou utilisées à cet effet. Dans cette définition, on comprend donc les cuisines, salles à manger, chambres à coucher, chambres de domestiques, salons, studios, mansardes, sous-sol habitables et autres espaces destinés à l'habitation et normalement conçus à cet usage, séparés par des cloisons allant du plancher au plafond et assez grands pour contenir un lit d'adulte (4 m² au moins de superficie et 2 mètres au-dessus du plancher).

La pièce d'habitation utilisée comme bureau, par un notaire, un avocat, un architecte, un géomètre-expert, un médecin, un agent de change ou d'assurances, etc... dans sa propre maison ou dans un autre logement doit être considérée comme faisant partie des locaux destinés à l'habitation.

N'entrent pas dans cette définition les autres pièces destinées aux besoins du ménage, notamment les salles de bain, buanderies, cabinets d'aisance, réduits ou refuges, dégagements, couloirs, cages d'escalier, paliers, etc....

Volume

Le volume est obtenu en multipliant la surface du bâtiment, murs extérieurs compris, par la hauteur calculée de la face supérieure du plancher du rez-de-chaussée jusqu'à mi-hauteur du toit ou jusqu'à la face supérieure de la couverture, s'il s'agit d'un toit plat.

Le volume des caves, annexes et dépendances doit être calculé de la même façon et compris dans ce total. Les espaces intérieurs non couverts sont à exclure du total.

COMMERCE INTÉRIEUR

Indices des ventes

(Indices du chiffre d'affaires dans le commerce)

1. Les entreprises (grands magasins, coopératives de consommation, les entreprises de commerce de détail à succursales possédant au moins cinq établissements de

commerce de détail et les supermarchés) prêtant leur concours communiquent mensuellement à l'Institut national de Statistique le montant absolu de leurs ventes. Dans certains cas, celui-ci est réparti sur quelques grands groupes suivant la nature des produits. Les indices sont calculés à l'aide de la formule :

$$i_m = \frac{100 \times v_m}{v_{70}}$$

dont :

i_m = indice du mois m ;

v_m = total de la vente d'un produit dans les entreprises en question ;

v_{70} = $\frac{1}{12}$ du total de la vente de ce même produit dans les

mêmes entreprises au cours de l'année 1970 (année de base).

Pour établir l'indice global, on se base sur le total des ventes opérées par les entreprises en cause. Ces indices sont donc automatiquement pondérés.

Les indices sont calculés sur la base des ventes exprimées en valeur, et non en quantité. Ils sont donc sensibles aux mouvements des prix.

2. Pour les entreprises du petit commerce de détail l'évolution du chiffre d'affaires est mesurée à l'aide d'un échantillon assez restreint.

Les entreprises participantes communiquent mensuellement à l'Institut leur chiffre d'affaires, ce qui permet le calcul d'un indice mensuel provisoire, ayant comme base les ventes durant 1970. Cet indice est ajusté par après, à l'aide d'un coefficient de correction qui est dérivé d'une part, de l'indice de la consommation privée et de l'indice des ventes des grandes entreprises de distribution et d'autre part de l'indice provisoire du chiffre d'affaires du petit commerce de détail.

Statistique annuelle du commerce de gros en produits alimentaires et boissons

Doivent répondre à cette statistique les établissements de commerce de gros qui ont exclusivement ou principalement pour objet :

- 1° la vente en gros aux détaillants de produits alimentaires ou de boissons ;
- 2° l'importation de ces marchandises en vue de leur revente en gros ;
- 3° l'exportation de ces marchandises.

Sont également soumis à la statistique les organismes de vente séparés des entreprises productrices des produits alimentaires ou de boissons, quand ces organismes ont exclusivement ou principalement pour objet les opérations visées ci-dessus.

En conséquence ne seront pas repris dans cette statistique :

- a) les commerçants dont l'activité principale est le commerce de détail, même s'ils pratiquent la vente en gros ;
- b) les coopératives de consommation, celles-ci se conduisant comme grossistes dans le chef de leurs achats, mais pas dans celui de leurs ventes ;
- c) les maisons à succursales qui vendent en détail.

Statistique des ventes et prêts à tempérament et des prêts personnels

A. Statistique des ventes et prêts à tempérament.

Cette statistique couvre toutes les conventions stipulant

1. soit la transmission immédiate ou différée d'un meuble corporel, soit la prestation de services déterminés par arrêté royal en vertu de l'article 1^{er} de la loi du 9 juillet 1957 sur les ventes à tempérament ;
2. le paiement du prix au vendeur ou à un tiers qui finance l'opération, en trois versements au moins dont le dernier est effectué après l'expiration d'un délai de nonante jours au moins, à compter de la date de la livraison ou de la prestation de services

Le champ de la statistique est donc plus étendu que celui de la loi du 9 juillet 1957 :

1. la loi porte uniquement sur les ventes réglées en 4 paiements au moins et sur les prêts amortis en 3 paiements au moins ; la statistique, par contre, englobe toutes les ventes et prêts réglés en 3 paiements minimum, dont le dernier se fait 90 jours au moins après le jour de la livraison ;
2. à l'inverse de la loi, la statistique tient également compte des ventes de marchandises à des fins professionnelles ;
3. la loi se limite, à partir du 13 mai 1972 à la réglementation des ventes et des prêts de 4.000 à 200.000 F et à partir du 23 mai 1975 de 5.500 jusque et y compris 300.000 F ; pour la statistique, par contre, il n'y a pas de limite concernant le montant.

B. Statistique des prêts personnels ou prêts sous signature.

Les prêts considérés dans cette statistique sont toutes conventions de prêt quelles que soient leur qualification ou leur forme, aux termes desquelles une somme d'argent ou un autre moyen de paiement est remis à un emprunteur qui s'engage à rembourser sa dette en trois paiements au moins.

Ne sont toutefois pas visés :

1. les conventions de prêt régies par des lois ou règlements particuliers ;
2. les ouvertures de crédit et les prêts consentis à un emprunteur pour ses besoins professionnels, pour autant qu'ils ne soient pas assujettis à un taux de chargement forfaitaire et que le remboursement s'effectue en versements successifs espacés de quatre mois au moins ;
3. jusque et y compris 1972, les prêts dont le montant est supérieur à 150.000 F et à partir du 23 mai 1975 les prêts dont le montant est supérieur à 300.000 F ;
4. les prêts consentis par les personnes physiques ou morales qui ne pratiquent pas ces opérations d'une façon habituelle.

ÉCHANGES EXTÉRIEURS

Commerce extérieur

L'importation (commerce spécial) comprend :

1. Les marchandises déclarées pour la consommation lors de l'importation directe ou de la sortie d'entrepôts.
2. Les marchandises importées pour recevoir une main-d'œuvre dans le territoire de l'Union économique et être ensuite réexportées.
3. Depuis l'année 1951, les marchandises réimportées après avoir subi une main-d'œuvre à l'étranger.

L'exportation (commerce spécial) comprend :

1. Les marchandises belges ou luxembourgeoises et les marchandises nationalisées qui sortent effectivement du territoire de l'Union.
2. Les marchandises réexportées après avoir reçu la main-d'œuvre en vue de laquelle elles ont été importées.
3. Depuis l'année 1951, les marchandises exportées pour recevoir une main-d'œuvre à l'étranger et être ensuite réimportées.

Le transit comprend les marchandises de provenance étrangère qui traversent le territoire de l'Union à destination de l'étranger soit directement, soit en passant par les entrepôts sous régime de douane.

Nomenclature des marchandises : Les données de la statistique commerciale sont classées selon les subdivisions de la nomenclature des marchandises pour les statistiques du commerce extérieur de la C.E.E. et du commerce entre ses Etats membres (NIMEXE). Dans certains cas, les rubriques de la NIMEXE ont, toutefois, été complétées par des subdivisions statistiques répondant à des besoins spécifiquement nationaux.

Enfin, les données sur le commerce extérieur sont encore regroupées et présentées suivant les subdivisions de la classification type pour le commerce international (C.T.C.I.).

Le pays de provenance de la marchandise est celui d'où l'expédition de la marchandise à destination du territoire de l'Union a eu son point de départ initial, sans distinguer si cette expédition s'est effectuée directement ou en passant par le territoire d'un ou de plusieurs autres pays.

Dans ce dernier cas, un changement des moyens de transport peut même avoir eu lieu en pays tiers, mais la marchandise ne peut pas y avoir fait l'objet d'une transaction commerciale, ni d'un entreposage, ni y avoir été nationalisée.

En d'autres termes, c'est le pays d'où pour exécuter les clauses du contrat d'achat, l'envoi est parti en premier lieu à destination de l'Union économique belgo-luxembourgeoise, à l'effet d'y être importé pour la consommation, pour une transformation, pour l'entrepôt, ou même pour une réexpédition éventuelle en transit.

N'est pas à retenir, le cas échéant, la circonstance que la facture est dressée dans un pays tiers ou que le paiement est à faire dans un pays tiers.

A l'exportation, le pays de destination est le pays tenu au moment de l'exportation pour le dernier vers lequel les marchandises doivent être expédiées.

Valeur des marchandises. Dans la statistique du commerce extérieur, toutes les marchandises sont relevées d'après la valeur déclarée.

À l'importation, la valeur à déclarer est le prix normal, c'est-à-dire le prix réputé pouvoir être fait pour ces marchandises, le jour de la déclaration, lors d'une vente effectuée dans des conditions de pleine concurrence entre un acheteur et un vendeur indépendants l'un de l'autre.

Le prix normal est déterminé d'après les bases suivantes :

- les marchandises sont réputées être livrées à l'acheteur au premier port ou lieu d'introduction dans le territoire de l'U.E.B.L.;
- le vendeur est réputé supporter tous les frais relatifs à la vente et à la livraison au lieu ou point désigné au littéra a; ces frais sont, dès lors, à comprendre dans le prix;
- l'acheteur est réputé supporter les droits et taxes exigibles en U.E.B.L. lesquels, dès lors, ne sont pas à comprendre dans le prix.

Pour les marchandises livrées en exécution d'une vente effectuée dans des conditions de pleine concurrence entre un acheteur et un vendeur indépendants, peut valoir comme valeur le prix d'achat, c'est-à-dire le prix réellement payé ou à payer, majoré de tous les frais qui n'y sont déjà pas compris, comme prévu au littéra b ci-dessus et diminué de tous les autres frais, droits et taxes exigibles en U.E.B.L., pour autant que ceux-ci soient compris dans le prix.

L'alinéa précédent n'est pas applicable si le prix normal est supérieur au prix d'achat, tel qu'il est défini à cet alinéa.

Lorsque la valeur est déterminée à partir de montants exprimés en monnaies étrangères, la conversion en FB doit être effectuée au taux du dernier cours de vente, enregistré sur le marché des changes de Bruxelles.

En outre, une copie de la facture doit être jointe à la déclaration en consommation des marchandises imposées « ad valorem ».

À l'exportation, la valeur à déclarer est le prix pratiqué dans le territoire de l'Union, augmenté des frais de transport jusqu'à la frontière, déduction faite éventuellement des droits d'accise dont la décharge est accordée.

Indices de quantité et de la valeur moyenne des marchandises importées et exportées. Les indices de quantité permettent de suivre l'évolution de la valeur globale des marchandises importées et exportées, après élimination de l'effet des variations des prix.

L'indice de quantité est le résultat de la comparaison entre les quantités des marchandises diverses importées et exportées pendant la période de base et la période de

calcul, pondérées par leur valeur unitaire dans la période de base. Il s'agit donc d'un indice calculé avec des coefficients de pondération fixes (type Laspeyres).

La formule s'exprime comme suit :

$$V_n = \frac{\sum p_o \times q_n}{\sum p_o \times q_o} \times 100$$

dans laquelle :

q_n = quantité de la période de calcul.

q_o = quantité de la période de base.

p_o = valeur unitaire de la période de base.

Les indices de la valeur moyenne (unit value) permettent de suivre les variations du prix moyen des marchandises importées et exportées.

L'indice de la valeur moyenne est le résultat de la comparaison entre les « valeurs unitaires moyennes » (calculées d'après la statistique du commerce extérieur) des marchandises diverses pendant la période de base et la période de calcul, pondérées par la quantité importée ou exportée de la période de calcul. Il s'agit donc d'un indice calculé avec des coefficients de pondération variables (Indice Pausche).

La formule s'exprime comme suit :

$$P_n = \frac{\sum p_n \times q_n}{\sum p_o \times q_n} \times 100$$

dans laquelle :

q_n = quantité de la période de calcul.

p_n = valeur unitaire de la période de calcul.

p_o = valeur unitaire de la période de base.

Balance générale des paiements de l'U.E.B.L.

La balance des paiements décrit d'ordinaire les transactions économiques effectuées entre les résidents d'un pays et ceux des autres pays. Ici il s'agit des résidents des territoires formant l'Union économique belgo-luxembourgeoise.

Le tableau publié ne reprend que les soldes des opérations.

Pour autant qu'elles soient connues, la balance comprend également les transactions extérieures ne donnant pas lieu à des transferts monétaires, ainsi que celles dont le règlement se fait sans l'intervention d'une banque.

En principe les importations et les exportations sont enregistrées « f.o.b. » jusqu'à la frontière du pays exportateur. Ainsi les frais de transport et d'assurance peuvent être repris parmi les transactions de services.

Par dérogation aux instructions du F.M.I., les transactions ne sont pas enregistrées lorsqu'elles ont lieu mais bien lors du paiement.

TRANSPORTS

Navigation intérieure

La statistique de la navigation intérieure relève le mouvement de tous les bateaux d'intérieur empruntant les cours d'eau belges, à l'exclusion des barques jaugeant moins de 3 tonnes et des bateaux de plaisance.

On entend par importation et exportation tout ce qui franchit la frontière, à l'exception du transit. Celui-ci ne comprend que le transit par bateau d'intérieur sans transbordement. Les marchandises qui entrent en Belgique par bateau et quittent le pays par un autre moyen de transport (par exemple navire de mer, chemin de fer) sont reprises, dans la statistique de la navigation intérieure, parmi les importations. Les marchandises, quittant la Belgique par bateau, alors qu'un autre moyen de transport a été employé lors de leur entrée dans le pays, sont considérées comme des exportations. Les marchandises sortant de Belgique par un cours d'eau déterminé et rentrant dans le pays par un autre, sont également comprises dans les importations et exportations.

A l'importation, à l'exportation et en transit, les pays de provenance et de destination concernent les endroits de chargement et de déchargement des bateaux d'intérieur et non la provenance ou la destination réelle des marchandises.

Accidents de la circulation sur la voie publique

A partir du 1^{er} janvier 1973 seuls les accidents ayant provoqué au moins des lésions à au moins une personne et qui ont été déclarés à la police ou la gendarmerie sont repris dans cette statistique. Avant cette date, les accidents n'ayant entraîné que des dégâts matériels, étaient également recensés, pour autant que la police ou la gendarmerie les avaient verbalisés.

Définitions des victimes :

A. — Jusqu'au 31 décembre 1970.

Tués sur place : à l'endroit où a eu lieu l'accident ou dans les environs immédiats, c'est-à-dire avant le transport de la victime à l'hôpital, la clinique, etc.

La victime qui mourait dans une voiture d'ambulance était considérée comme « gravement blessée ».

Blessés graves : fracture, lésions internes graves, écrasement, entailles profondes et blessures étendues, commotion cérébrale, « choc » général grave qui nécessitaient des soins médicaux. Étaient encore considérées comme gravement blessées, les personnes qui ne pouvaient mouvoir un bras ou une jambe (et qui se plaignaient de douleurs). En général, toutes blessures qui étaient susceptibles d'entraîner un séjour à l'hôpital.

Blessés légers : tous les blessés qui n'avaient pas été classés parmi les blessés graves, conformément à la définition précédente. Par exemple : égratignures, bosses et ecchymoses, plaies ne saignant pas abondamment.

Les personnes qui se plaignaient de « choc », mais qui n'avaient pas encouru de blessures, n'étaient pas considérées comme étant blessées, à moins qu'elles ne présentaient de nets symptômes de « choc », obligeant un traitement médical.

B. — A partir du 1^{er} janvier 1971.

Tués : toute personne impliquée dans un accident de la circulation routière, tuée sur le coup ou décédée avant son admission à l'hôpital.

Blessés graves : toute personne blessée dans un accident de la circulation dont l'état nécessite l'hospitalisation pour une durée supérieure à 24 heures.

Blessés légers : toute personne blessée dans un accident de la circulation routière qui ne rentre pas dans la définition de blessés graves.

C. — A partir du 1^{er} janvier 1973 (définition complémentaire).

Mortellement blessés : chaque personne qui succombe à ses blessures dans les 30 jours suivant l'accident, mais qui n'était pas tuée sur place ou décédée avant son admission à l'hôpital.

La notion de « mortellement blessés » a été introduite dans le but de pouvoir comparer les chiffres belges relatifs aux victimes des accidents avec ceux des autres pays européens. Auparavant le nombre de décès, suite à un accident routier et survenant endéans les 30 jours, était connu grâce à la statistique des causes de décès mais cette donnée n'était pas intégrée dans l'ensemble des résultats sur les accidents routiers.

* * *

Mouvement des aérodromes belges

Vols réguliers : Trafic accompli par des compagnies qui exploitent des lignes régulières à horaires fixes. Ce trafic comprend également les vols rangés auparavant sous la dénomination « Trafic spécial » c'est-à-dire les vols effectués par des compagnies exploitant des lignes régulières, mais en dehors des horaires prévus.

Vols irréguliers : Vols effectués par des compagnies qui n'ont pas de trafic à horaires fixes.

Passagers : Les petits enfants (bébés) sont également considérés comme passagers.

Bagages : On relève sous cette rubrique le poids total de bagages accompagnant les passagers.

Transit : sont considérées comme en transit sur un aéroport déterminé toutes les personnes et toutes les marchandises qui y arrivent par avion et qui sont destinées à être transportées plus loin par avion.

Transports routiers de marchandises

Cette statistique est obtenue au moyen d'une enquête par sondage; elle concerne les prestations de transport de véhicules routiers belges destinés au transport de marchandises et dont la charge utile est d'au moins une tonne.

Au cours d'une semaine de chaque mois un douzième des véhicules repris dans l'échantillon fait l'objet de l'enquête.

La statistique est obtenue par une extrapolation dans l'espace et dans le temps par rapport au parc total des véhicules concernés.

TOURISME ET INDUSTRIE HOTELIERE

La statistique du tourisme et de l'hôtellerie fournit des renseignements concernant le nombre de nuitées de toutes les personnes qui ont été logées temporairement et moyennant rétribution en dehors de leur résidence habituelle, dans les hôtels, pensions, auberges, établissements de cure, maisons de vacances, villas, appartements et sur les terrains de camping.

Ne sont pas compris dans cette statistique :

- 1) les étudiants, en ce qui concerne le logement ordinaire pour leurs études ;
- 2) les jeunes gens en pension dans des établissements d'enseignements ;
- 3) les employés et ouvriers qui, en raison de leurs occupations professionnelles, logent chez des particuliers ou dans les logements mis à leur disposition par leur employeur ;
- 4) les personnes hébergées dans les hôpitaux, cliniques, maternités, asiles et sanatoria.

On distingue les catégories suivantes d'établissements touristiques :

- 1) hôtels reconnus ;
- 2) établissements non reconnus ;
- 3) établissements pour tourisme social ;
- 4) établissements de cure ;
- 5) colonies de vacances ;
- 6) villas et appartements meublés ;
- 7) terrains de camping.

Les hôtels reconnus sont les établissements autorisés par le Commissariat général au Tourisme à porter la dénomination « hôtel ».

Les établissements non reconnus sont ceux qui procurent un logement mais ne sont pas autorisés par le Commissariat général au Tourisme à porter la dénomination « hôtel ».

Comme établissements pour tourisme social on relève : les auberges de jeunesse, les maisons des « Amis de la Nature », les gîtes d'étapes, etc... En général, ils fournissent des logements à des prix très modérés.

Les établissements de cure sont ceux où les hôtes suivent une cure sous contrôle médical.

Les colonies de vacances ou colonies scolaires procurent durant les périodes de vacances des logements aux enfants. Ces derniers ne doivent pas nécessairement être affaiblis ou malades.

Comme nuitées dans des villas et appartements meublés, on relève uniquement les nuitées passées par les touristes dans des villas et appartements, loués pour un terme relativement court.

Cette statistique fournit en outre des renseignements au sujet de la capacité de ces établissements. Par capacité, il faut entendre le nombre maximum de personnes que l'établissement peut héberger normalement en une nuit.

FINANCES PUBLIQUES

Finances de l'Etat (tableaux, pages 374 à 382)

Le budget général est un tableau annuel de toutes les recettes et dépenses d'une année budgétaire, débutant le 1^{er} janvier et se clôturant le 31 décembre. Les propositions budgétaires doivent en principe être votées avant le 1^{er} janvier. En cours d'année budgétaire, des feuillets de modifications peuvent être introduits.

Mensuellement, on dresse des états de perception des recettes et d'exécution des budgets.

En bref, les propositions budgétaires sont votées et subissent des modifications en cours d'année budgétaire; les comptables dressent mensuellement des situations de caisse; en fin de période, l'administration dresse un compte provisoire qui est soumis aux observations de la Cour des Comptes et finalement à l'approbation du Parlement.

Il n'existe qu'un seul budget de recettes (Voies et Moyens) tandis qu'on dresse des budgets de dépenses par département ministériel et spéciaux.

L'ensemble du programme budgétaire fait l'objet d'une publication spéciale qui porte nom « Exposé général ».

Les opérations budgétaires sont présentées soit sous leur forme administrative (recettes fiscales et autres, dépenses par département), soit groupées en termes économiques ou fonctionnels.

La classification économique fournit une présentation économiquement justifiée de la gestion de l'Etat, permet de combiner en un budget national les opérations des divers secteurs publics et enfin facilite les comparaisons internationales. Cette classification donne lieu à l'établissement de deux comptes: le compte des opérations courantes et le compte des opérations de capital. Le solde du premier indique l'épargne ou la désépargne. Cette classification permet de juger si l'Etat, organisme central, a employé ou emploiera des ressources courantes en vue d'investissements et autres opérations de capital, ou s'il s'est trouvé ou se trouvera dans la nécessité de contracter des emprunts afin de couvrir une partie de ses dépenses courantes. (tableau pages 379 et 380)

La classification fonctionnelle analyse les opérations budgétaires de manière à faire ressortir leur destination. Cette classification permet de classer les dépenses selon les grands objectifs de la politique gouvernementale ce qui ouvre la possibilité de se former une opinion sur la portée exacte des tâches confiées à l'Etat. (tableau pages 381 et 382).

Le compte économique des pouvoirs publics établi par le Ministère des Finances est, à partir de 1978, remplacé par des comptes économiques établis, d'après les directives du système européen de comptes économiques intégrés (SEC).

Le but de ce système est de fournir une vue systématique, comparable et aussi complète que possible de l'activité de l'économie des pays membres des C.E.

Pour la description des flux de revenus et de dépenses, le système se fonde sur un découpage de l'économie en secteurs institutionnels, dont e.a. le secteur des administrations publiques.

Les opérations des secteurs sont regroupées en plusieurs comptes. Chacun de ceux-ci se rapporte à un aspect du circuit économique et met en regard des opérations qui s'équilibrent, soit en vertu des définitions retenues, soit par un solde comptable, significatif pour l'analyse économique, qui est reporté au compte suivant.

Pour le secteur des administrations publiques un ensemble de comptes est prévu pour les sous-secteurs administration centrale, administrations locales et administrations de sécurité sociale.

Finances provinciales et communales

(service ordinaire)

(tableaux, pages 383 à 396)

Flux économiques.

La classification économique des recettes et dépenses publiques imposée par Bénélux, appliquée aux budgets provinciaux et communaux, se résume aux flux suivants:

- recettes: prestations, transferts, dette;
- dépenses: personnel, fonctionnement, transferts, dette.

Les facturations internes ne sont pas, à proprement parler, des flux économiques; ajoutées à ces derniers, le total permet de calculer le coût des fonctions.

Ci-après, on trouvera les définitions des flux utilisés ainsi que leur correspondance avec la classification Bénélux.

1. Les opérations courantes pour biens et services (dépenses de consommation) sont réparties en dépenses entre les rubriques *personnel* et *fonctionnement* tandis que les recettes sont concentrées sous *prestations*.

Personnel: traitements, salaires et charges sociales du personnel lié par un contrat de travail principal à l'administration et les dépenses de personnel (traitements et salaires proprement dit, allocations sociales directes, contributions patronales à la sécurité sociale, contributions patronales aux caisses de pensions hors de la sécurité sociale, interventions pécuniaires en faveur du personnel en remplacement d'avantages en nature, pensions payées directement aux intéressés, accidents de travail et maladies professionnelles, formation professionnelle, contribution à un service social collectif en faveur du personnel, allocations aux chômeurs mis au travail).

Fonctionnement: frais exposés pour raison de service par les membres du personnel de l'administration, honoraires et dépenses de personnel payés à des personnes étrangères à l'administration, dépenses de fonctionnement administratif et technique, dépenses de fonctionnement pour les bâtiments, loyers et impôts des biens immobiliers loués à l'administration, dépenses d'exploitation des moyens de transport appartenant aux pouvoirs publics, dépenses de gestion financière, impôts (notamment pré-comptes immobilier et mobilier), dépenses pour la voirie.

Prestations: redevances relatives aux biens non durables et services (ventes, remboursements de prestations et location de matériel aux entreprises et ménages (y compris les régies communales et les associations intercommunales), ventes, remboursements de prestations et location de matériel aux pouvoirs publics, locations de biens immobiliers aux entreprises et ménages (y compris les régies communales et les associations intercommunales), location de biens immobiliers à l'intérieur du secteur public, remboursement du coût des travaux d'entretien et de réparation de routes, ouvrages hydrauliques et de l'infrastructure en général.

2. Sous dette, on a enregistré:

a) les recettes et dépenses d'intérêts:

- les intérêts payés d'emprunts à charge des pouvoirs locaux, de l'Etat ou de tiers ainsi que les intérêts d'emprunts contractés par des tiers et garantis par les pouvoirs locaux;
- les intérêts débiteurs des comptes ouverts auprès d'organismes financiers;
- les intérêts payés de retard, les primes d'émission d'emprunts et les rentes perpétuelles;
- les intérêts reçus de créances des pouvoirs publics (sur capitaux placés, d'emprunts contractés par les pouvoirs locaux pour compte de tiers garantis ou non par eux);
- les intérêts créditeurs sur comptes ouverts auprès d'organismes financiers;
- les intérêts reçus de retard, rentes perpétuelles.

b) les contributions aux pertes d'exploitation d'entreprises publiques (y compris éventuellement les charges

d'intérêts d'emprunts); les dividendes de participation au capital d'entreprises publiques, y compris le boni d'exploitation; les dividendes de participation au capital d'entreprises privées et produits de concessions.

c) concernant les entreprises, les octrois et remboursements de crédits, les versements de participations et remboursements de ces dernières, y compris l'achat et la vente d'obligations et d'actions; concernant les ménages et les A.S.B.L. au service des ménages: octrois de crédits et remboursement d'avances; concernant l'étranger (organisations internationales établies dans le pays ou à l'étranger, autres); octrois de crédits et participations ainsi que leur remboursement (y compris l'achat et la vente de biens immobiliers à l'étranger); concernant l'intérieur du secteur public (pouvoir central, sécurité sociale, provinces, agglomérations et fédérations de communes, communes et administrations y assimilées, enseignement libre): octrois et remboursements de crédits.

d) amortissements par les pouvoirs locaux de la dette consolidée et d'emprunts à charge des pouvoirs locaux, de l'Etat, de tiers, contractés par des tiers et garantis par eux; inscription à la dette et aux emprunts, remboursements d'emprunts par dito.

3) On classe sous la rubrique *transferts* :

a) les transferts de revenus à destination et en provenance d'autres secteurs :

- les subventions réduisant les loyers et les intérêts des entreprises publiques et privées;
- les autres subventions directement ou indirectement aux entreprises (entre autres les entreprises de constructions, agriculture);
- les transferts de revenus directement ou indirectement aux ménages;
- les transferts de revenus à l'étranger;
- les recettes principalement constituées par les impôts, taxes et redevances auxquels s'ajoutent d'autres interventions des entreprises et des ménages (p. ex. indemnités des compagnies d'assurance, dons et fondations, amendes, versements pour pensions à la caisse communale) et des transferts de revenus de l'étranger.

b) les transferts de revenus à l'intérieur du secteur public.

Les dépenses sont des subsides de traitement et de fonctionnement octroyés aux pouvoirs publics : au pouvoir central sous forme de contributions spécifiques (interventions dans les traitements et frais du receveur régional et du garde forestier de l'Etat), aux provinces, aux agglomérations, aux fédérations de communes, aux communes et aux organismes assimilés (contributions aux traitements du personnel enseignant, à leurs pensions, aux coûts de l'enseignement, aux charges d'intérêts, etc.), à l'enseignement libre et aux institutions publiques possédant la personnalité civile (contributions aux traitements et pensions du personnel enseignant des écoles libres, autres...).

Les recettes sont constituées par des subventions de traitement et de fonctionnement reçues des pouvoirs publics (mêmes détails que pour les dépenses).

Finances provinciales et communales (service ordinaire)

Fonctions.

Opérations non imputables (non ventilables).

Recettes ou dépenses à caractère général non imputables à une fonction déterminée.

Dette publique.

Concerner tous les emprunts contractés par les pouvoirs locaux et non affectés à des dépenses relevant d'une fonction ainsi que tous les emprunts consolidés et remboursables par annuités constantes et ne pouvant, de ce fait, être affectés aux fonctions pour lesquelles ils avaient été contractés à l'origine.

Relations avec d'autres pouvoirs publics (fonds et aides).

Recettes provenant des divers fonds, crédits et aides que le pouvoir central met à la disposition des provinces et des communes (fonds des provinces, les divers fonds des communes, les aides extraordinaires).

Impôts - redevances - taxes.

Toutes les taxations grevant les revenus et les prix de revient, par opposition aux recettes pour vente de biens et de services, qui sont imputés à la fonction productrice.

Assurances.

Opérations relatives à des contrats généraux.

Administration générale.

Recettes et dépenses relatives au pouvoir local (députation permanente, conseil provincial, bourgmestre, échevins, conseil communal), à l'administration locale (greffe, secrétariat, tâches générales exercées dans le cadre de l'autonomie provinciale et communale : population, passeports, milice, état-civil, cérémonial, etc.), à la recherche scientifique à titre de participation à des enquêtes et études, aux services fiscaux et financiers.

Propriétés.

Patrimoine immobilier bâti et non bâti en Belgique et à l'étranger; valeurs mobilières placées en Belgique et à l'étranger.

Services centraux.

Recettes et dépenses relatives au personnel, au service social et au service médical du travail; service d'approvisionnement de l'appareil administratif (dactylographie, économat, documentation, imprimerie, parc automobile, service des bâtiments, etc.).

Ordre et sécurité publics.

Les *services judiciaires* englobent, pour les communes, le tribunal de police, l'officier du Ministère public et la justice de paix; pour les provinces, il y a le tribunal du travail, les cours d'assises et du travail, les tribunaux de première instance et les tribunaux de commerce.

Par *police* on entend les gardes et brigadiers champêtres, la police communale (urbaine), le service 906, la fourrière et la protection des animaux, l'école de police et les cours de circulation routière.

Par *prison* on entend le dépôt communal et le transport des prisonniers.

La *protection de la population* englobe les services d'incendie, les services de secours (service 900, autos-ambulances, matériel de sauvetage) et la protection civile.

Communications et régime des eaux.

Recettes et dépenses pour la recherche scientifique éventuelle, les communications routières (services administratifs et techniques, les travaux d'infrastructure, les services de métro, de trams et d'autobus, les parkings, l'éclairage public, la signalisation routière et autres équipements de la voirie, etc.), le gain de terres nouvelles, l'endigement et le démergement, les communications par eau, ferroviaires et aériennes, pipe-lines et P.T.T.

Commerce, industrie, classes moyennes.

On trouve ici les opérations relatives à la recherche scientifique pour le développement économique (études de zonings, conseils économiques,...), au commerce et à l'artisanat (bourses de commerce, halles et marchés, entrepôts, foires et expositions, etc.), à l'industrie, aux mines, à la production et au transport d'énergie (gaz, électricité, vapeur, énergie atomique), et au tourisme (offices de tourisme, syndicats d'initiative, propagande, terrains de camping,...).

Agriculture et pêche.

Outre la recherche scientifique pour le développement agricole, on y trouve les opérations propres à l'agriculture, l'horticulture, l'élevage, la viticulture, la floriculture, la

fructiculture, la sylviculture, la chasse, la pêche et celles relatives au remboursement et à la mise en valeur de terrains récupérés.

Enseignement, culture et loisirs.

a) Ce chapitre comprend d'abord les opérations relatives à l'enseignement :

- dépenses et recettes générales d'enseignement : services administratifs de l'enseignement, avantages sociaux accordés à toutes les écoles, œuvres sociales scolaires, fournitures scolaires, transports scolaires, examens psychotechniques et d'orientation professionnelle, etc. ;
- la recherche scientifique fondamentale ;
- l'enseignement gardien et primaire y compris les classes en plein air, de forêt, de mer et de neige ainsi que l'enseignement aux handicapés physiques et mentalement retardés ;
- l'enseignement secondaire : du degré inférieur, supérieur ; agricole et horticole ; formation d'enseignants ; technique (industriel) ; artistique, musical, arts plastiques, architecture, professionnel, commercial, ménager, etc. ;
- l'enseignement technique spécial pour handicapés ;
- l'enseignement supérieur.

b) *formation de la jeunesse, éducation populaire, loisirs et sports* : complexe de délassement, formation de la jeunesse (plaines de jeux, colonies de vacances, auberges de jeunesse...), culture et loisirs (centres culturels et de loisirs, bibliothèques, discothèques, cinémathèques, centres de délassement, monuments, jardins zoologiques,...), fêtes et cérémonies, sports et éducation physique (ADEPS, stades, bassins de natation,...), délassement en plein air, parcs publics et plantations.

c) *beaux-arts, archéologie et protection de la nature* : musées, théâtres, spectacles, concerts, ..., édifices historiques et artistiques, monuments classés, arts graphiques, manifestations et expositions artistiques, littérature, protection de la nature, histoire, archéologie.

d) *radio, télévision, presse.*

e) *cultes.*

Interventions sociales et santé publique.

Outre la recherche scientifique, cette fonction principale concerne :

a) *la sécurité sociale (prévoyance sociale)* : vieillesse (service des pensions de vieillesse, centres pour personnes âgées et pensionnées), décès prématurés, invalidité (centres et ateliers protégés, interventions en faveur de handicapés physiques et mentaux), maladies professionnelles, incapacité de travail par suite de maladie, maternités, allocations familiales et primes de naissance, allocations de chômage, périodes de vacances, accidents de travail ;

b) *assistance sociale* : C.A.P. (assistance sociale proprement dite), assistance sociale par les services des pouvoirs locaux (services d'assistance, cercueils d'indigents, frais de transport et d'examen des aliénés, établissements sociaux particuliers...), œuvres (handicapés, personnes âgées, orphelins) ;

c) *aide sociale et familiale* : réparation de dommages aux personnes, rapatriement, émigration, congés payés, aide familiale (crèches et pouponnières, service d'aides familiales, primes (de naissance, aux nouveaux mariés), services de garde d'enfants à domicile, organismes de bienfaisance, immigration (centre d'accueil) ;

d) *relations du travail et protection du travail, emploi, conventions salariales* ;

e) *santé publique et hygiène publique* : services de l'hygiène publique, laboratoires, douches publiques, médecine sociale et préventive (services de santé, dispensaires, préventorium, O.N.E., inspection médicale scolaire, prophylaxie...) établissements de soins (hôpitaux, cliniques, sanatoriums et maternités, installations thermales, établissements de cure), alimentation (abattoir, inspection et contrôle des denrées alimentaires), adduction d'eau (réseau de distribution d'eau, stations de pompage, pompes et

fontaines publiques), désinfection et nettoyage public (service de désinfection, enlèvement de cadavres d'animaux, lutte contre animaux, insectes et plantes nuisibles, nettoyage de la voirie et des plages), enlèvement et traitement des immondices, eaux usées (égouts, raccordements, collecteurs, stations d'épuration, fosses d'aisance, chalets d'aisance...), funérailles (cimetières, columbarium, pelouses d'honneur, inhumations, incinérations, exhumations transports et dépôts mortuaires), lutte contre les nuisances du milieu.

Logement et aménagement du territoire.

Logement (services du logement, habitations sociales, politique foncière, lutte contre les taudis, logements pour personnes âgées...), urbanisme.

Soldes des exercices antérieurs.

Ces soldes qui contiennent des opérations fonctionnelles ne sont pas ventilables.

Prélèvements.

Il ne s'agit pas d'une fonction mais d'une opération comptable interne. Selon qu'il s'agit de recettes ou de dépenses, les prélèvements se font sur ou en faveur du fonds de roulement, du fonds de réserve ordinaire, du fonds de réserve extraordinaire, ou bien sur le service ordinaire en faveur du service extraordinaire et vice versa.

Finances des pouvoirs subordonnés : provinces, communes, C.A.P. (tableaux, pages 383 à 399)

On a imposé à ces autorités locales, des modèles-type de budgets et de comptes, ce qui permet d'obtenir, par la statistique, une vue assez homogène de leurs opérations.

Les mêmes principes budgétaires admis pour l'Etat s'appliquent aux pouvoirs locaux : annuité, universalité, spécialité, délai de proposition, vote, modifications, etc... L'autorité inférieure est contrôlée par l'autorité immédiatement supérieure sauf recours au pouvoir plus élevé. L'exercice est prolongé jusqu'au 31 mars suivant ; le receveur dépose un compte provisoire qui doit être ensuite approuvé.

Budgets et comptes sont subdivisés en recettes et dépenses ordinaires et extraordinaires ; viennent s'ajouter d'autres tableaux financiers d'intérêt plus limité.

Dettes publiques (tableau, pages 409 et 410)

Avant 1961, on distinguait les *dettes intérieures* des *dettes extérieures* selon qu'elles avaient été émises sur le marché belge ou sur les marchés étrangers ; ces dernières étaient généralement libellées en monnaies étrangères. Depuis 1961, sachant qu'il n'est pas possible de déterminer quelle est la dette extérieure en raison du rapatriement des capitaux, les emprunts sont libellés soit en « *dettes en francs belges* », soit en « *dettes en monnaies étrangères* ».

La *dette directe* est émise directement par l'Etat tandis que la *dette indirecte* est émise par des organismes paraétatiques ou d'intérêt public, garantie par l'Etat qui en outre en supporte entièrement ou partiellement la charge (intérêts et amortissements).

L'Administration classe les dettes d'après le mode de comptabilisation du produit de l'emprunt et d'après le mode de financement de l'amortissement :

1. *Dette consolidée* : le produit d'émission des obligations figure au budget des Voies et Moyens (budget des recettes extraordinaires) ; l'amortissement s'effectue par des dotations figurant au budget de la dette publique. La durée des emprunts est variable : bien que les échéances soient le plus souvent de 10 ans et plus, on en trouve aussi de 5 ans.

2. *Dette flottante* :

a) *à moyen terme* : il s'agit de *certificats de trésorerie* dont l'échéance est supérieure à un an et dont le produit de l'émission figure en recette d'un *compte de trésorerie* ; de même, leur remboursement s'effectue par ce même compte. Au budget de la dette publique, on ne trouvera que la dotation représentant les charges d'intérêts ainsi que les

différences entre le produit de l'émission et le coût du remboursement ;

b) à court terme : hormis l'échéance qui se situe à un an ou moins, le processus est le même que pour la dette à moyen terme. On y ajoute les avoirs libres des particuliers à l'Office des Chèques postaux.

3. La dette intergouvernementale résultant de la guerre 1914-1918 également dénommée dette moratorisée n'étant que virtuellement remboursable, est souvent omise dans les publications.

4. Dette du secteur débudgétisé :

Il s'agit de dettes contractées par des fonds, des institutions publiques, etc., en vue de pourvoir à la couverture de leurs besoins, et dont les charges financières (amortissement et intérêts) sont supportées par l'Etat, par l'inscription des crédits au budget.

Cette dette est en fait une dette de l'Etat mais on en tient une comptabilité séparée, les recettes et les dépenses des secteurs qui contractent la dette étant débudgétisées.

5. La dette garantie comprend des emprunts à long, moyen et court terme émis par divers organismes para-étatiques ou d'intérêt public, sous la garantie de l'Etat. Aucune charge ne grève les budgets de l'Etat, sauf en cas de défaillance des emprunteurs.

Remarques :

a) La dette consolidée comprend des emprunts perpétuels ou amortissables ; en réalité, seule la dette 2 1/2 % reste rigoureusement perpétuelle ; tous les autres emprunts sont amortissables soit en vertu des modalités de l'emprunt, soit en raison des dotations annuelles qui permettent d'opérer les rachats en bourse (voir Caisse d'amortissement).

b) Si la rémunération de certains emprunts n'est que l'intérêt annuel, d'autres obligations bénéficient de lots ou de primes.

c) Un emprunt est dit de conversion, lorsqu'on change en cours de route ses modalités (échéance ou taux d'intérêt).

d) Les expressions « certificats de trésorerie » et « bons du Trésor » ont un sens identique, cependant les premiers sont généralement libellés en francs belges tandis que les derniers sont émis en monnaies étrangères.

e) On distingue encore les obligations au porteur, négociables librement en bourse, des inscriptions nominatives au Grand-Livre de la Dette publique.

Emissions en francs belges à long et moyen terme du secteur public (tableau, page 411)

La statistique donne la valeur nominale des titres à plus d'un an émis ou remboursés en Belgique par le secteur public. Les emprunts émis sur les marchés étrangers n'y sont pas compris. Les titres généralement accessibles au public sont ceux qui sont émis par grosses tranches dans le public et cotés en Bourse ou dont la cotation est prévue. De même ceux émis au robinet par : Créd. comm. de Belg., S.N.C.I., I.N.C.A., C.N.C.P., O.C.C.H.

Les titres non généralement accessibles au public sont émis directement par certains organismes ou par l'Etat, sans appel public au marché ; il en est de même les titres émis au robinet par les organismes para-étatiques de logement.

Les titres amortis comprennent ceux sortis aux tirages même s'ils n'ont pas été présentés au remboursement.

Caisse d'Amortissement (tableau, page 413)

Organisme non autonome, la « Caisse d'Amortissement » est rattachée à l'Administration de la Trésorerie et de la Dette publique et est chargée de recevoir et d'utiliser les dotations ordinaires destinées, conformément aux lois d'emprunt, au rachat ou au remboursement de la dette publique.

Créée en 1955, elle remplace le « Fonds d'Amortissement de la Dette publique », organisme public autonome créé en 1926, ce dernier ayant lui-même repris la succession de la « Caisse d'Amortissement » créée en 1847.

Caisse des dépôts et consignations (tableau, page 413)

Elle constitue un service public, rattaché au Ministère des Finances, mais comptablement séparé des fonds du Trésor, et chargé, en principal, sous le contrôle d'une Commission de surveillance, de recevoir les dépôts de sommes et valeurs prescrites par les lois et règlements ordonnés par décisions judiciaires ou administratives (cautionnements et consignations de toutes espèces), les dépôts volontaires et les fonds des notaires, les dépôts effectués en vertu des lois relatives à la dépossession des titres au porteur, d'assurer la conservation de ces dépôts et de les restituer à qui de droit.

Caisse nationale des Calamités (tableau, page 414)

Créée en 1948 comme Caisse autonome des Dommages de Guerre pour un délai de 15 ans, continuant ses activités depuis 1963, puis prorogée annuellement par arrêté royal depuis 1971, cette caisse est une administration constituée en personne juridique distincte de l'Etat et placée sous l'autorité du Ministre des Finances. Elle est alimentée en ordre principal par une dotation annuelle prélevée sur le budget ordinaire de l'Etat; d'autre part, elle est habilitée à émettre des emprunts en anticipation de cette dotation. La dotation annuelle sert soit à la liquidation directe des sommes dues aux sinistrés, soit à assurer le service financier des emprunts émis, soit à intervenir dans les débours des crédits de restauration.

MARCHÉ DES CHANGES, RENTES ET BOURSES

Opérations de change à Bruxelles

Cotes de change du marché au comptant

Cours officiels et libres (tableau, page 417)

Note préliminaire.

Les opérations de changes étrangers ont pour but le transport de capitaux d'un pays dans un autre (lettres de change ou traites, chèques, achats et ventes de monnaies, etc.); elles se traitent par compensation au marché officiel par l'entremise des banquiers. Le prix des achats et ventes de ces instruments de transport de capitaux est constaté par des cotes publiques dont le montant dépend, sauf restrictions, de l'offre et de la demande.

Les devises étrangères sont négociées au comptant lorsque le règlement est immédiat. La cote officielle donne un cours moyen calculé en fonction des cours acheteurs et vendeurs proposés. La cote du marché libre donne également un cours acheteur, un cours vendeur et un cours moyen.

Le marché officiel des changes, très ancien, a subi des perturbations en raison de l'occupation (consulter au besoin à ce sujet les pages 733 et 734 de l'Annuaire Statistique, tome 90).

Parallèlement au marché officiel, il existe un marché libre sur lequel les cours s'établissent selon la loi de l'offre et de la demande, et où la libre négociation de toutes les devises étrangères entre résidents belges et/ou étrangers est autorisée sans restriction, ainsi que la libre disposition de ces devises étrangères à toutes fins non commerciales. Quoiqu'ayant fonctionné virtuellement bien antérieurement, le marché libre a été officiellement réouvert le 18 juillet 1956, date à laquelle l'I.B.L.C. a supprimé le contrôle des changes dans le secteur financier tandis que le secteur commercial, formé par le trafic des marchandises et frais connexes, reste toujours réglementé et s'effectue obligatoirement sur base des cours officiels des devises.

Rendement des titres à revenus fixes cotés à la bourse de Bruxelles (tableau, page 419)

La Banque nationale de Belgique tient compte, dans le calcul du rendement, des modalités de remboursement et de la durée des emprunts (sauf pour la dette unifiée). Les obligations sont réparties suivant le temps qui les sépare de la date d'échéance, les taux des emprunts à court et à moyen terme étant parfois soumis à des variations plus fortes que ceux des emprunts à long terme.

Pour la technique du calcul, on consultera les publications de la B.N.B.

Indices des actions cotées aux Bourses de Bruxelles et d'Anvers (tableaux, pages 420 et 421)

A partir de 1958, les indices sont calculés d'après les cotations boursières des 10 et 25 de chaque mois ou du premier jour de bourse suivant.

Toutes les actions cotées (à l'exception des actions cotées temporairement) interviennent dans le calcul. Celles négociées à Bruxelles et à Anvers ne sont prises en considération qu'une seule fois.

Pour le marché au comptant (à l'exception des valeurs étrangères) les cours sont pondérés par le nombre de titres admis en bourse, c'est-à-dire que leur capitalisation boursière est calculée. Les indices des valeurs étrangères et du marché à terme sont la moyenne des indices individuels. Les indices sont obtenus au moyen de la méthode des indices-chaines. Les indices des cours du jour de bourse considéré sont calculés par rapport à ceux du dernier jour de bourse pris en considération et sont ensuite rattachés aux indices correspondants sur la base 1970 de ce dernier jour de bourse.

MARCHÉ DE L'ARGENT ORGANISMES MONÉTAIRES

Marché de l'argent au jour le jour et à très court terme (tableau, page 425)

Avant le 17-11-1959, les opérations «on call» se traitaient soit en chambre de compensation, soit hors compensation.

En chambre de compensation figuraient comme prêteurs, principalement les banques de dépôts de Bruxelles et d'Anvers et les banques luxembourgeoises. Du côté des preneurs, on trouvait surtout l'Institut de Réescampte et de Garantie.

Les opérations «hors compensation» étaient effectuées par l'intermédiaire de la B.N.B. Des organismes privés et paratitiques (O.N.S.S., C.G.E.R.), Caisse de l'Épargne de l'État à Luxembourg, S.N.C.B.), prêtaient à d'autres organismes paratitiques, principalement le Fonds des Rentes.

«À partir du 17-11-1959, entre en vigueur le régime du marché du call garanti». Les secteurs «en» et «hors compensation» sont supprimés ; le nombre de participants augmente. Les banques ont plus de possibilités d'intervenir en tant qu'emprunteur. Le Fonds des Rentes agit comme régulateur. Les taux se forment en fonction de l'offre et de la demande. Les engagements des participants sont couverts de plusieurs façons.

Jusqu'au 31 décembre 1964, les moyennes sont calculées sur la base du nombre de jours ouvrables de la période. A partir de 1965, les moyennes sont établies sur la base du nombre total de jours de la période ; cette dernière méthode de calcul correspond à celle que l'I.R.G. adopte dans la présentation de ses données.

En 1969 n'ont été maintenus comme participants, en dehors du Fonds des Rentes et de l'I.R.G., que les organismes financiers des secteurs public et privé qui reçoivent des dépôts à vue, en carnets de dépôt ou d'épargne ou à des termes de maximum 3 mois.

Ces participants doivent limiter leurs recours à la couverture de besoins transitoires de Trésorerie.

La garantie ne peut plus être composée d'effets de commerce réescamptables à la B.N.B.

Activité des chambres de compensation (tableau, page 425)

Les chambres de compensation permettent à leurs membres de régler par compensation toutes les créances et les dettes qu'ils ont chaque jour les uns envers les autres (chèques, accreditifs, lettres de change, mandats de paiements, virements, versements, opérations de change et de call money, etc.). Ce règlement par compensation est obligatoire, sauf en ce qui concerne les coupons et les titres remboursables.

Organismes monétaires et monnaie Situation globale des banques (tableau, page 426)

Sont, en vertu de l'arrêté royal n° 185 du 9 juillet 1935, sur le contrôle des banques et le régime des émissions de titres et valeurs, considérées comme banques, les entreprises belges et étrangères qui reçoivent habituellement des dépôts de fonds remboursables à vue ou à des termes n'excédant pas deux ans, aux fins de les utiliser pour leur propre compte, à des opérations de banque, de crédit ou de placement. Attendu que les opérations précitées ne sont pas exclusivement du domaine des banques et que des difficultés d'interprétation peuvent surgir, l'arrêté mentionné a institué une procédure d'inscription auprès de la Commission bancaire. Aussi, ne peuvent faire usage des termes «banque» ou «banquier» que les entreprises inscrites par la Commission bancaire sur la liste des banques publiée par elle au *Moniteur belge*.

Banque nationale de Belgique (tableau, page 427)

Les éléments de couverture des engagements à vue de la Banque sont définis par l'article 4 de la loi du 9 juin 1969, modifiant l'article 7, alinéa 2, de la loi organique de la Banque et par l'article 30 des statuts de la Banque, modifié par l'assemblée générale extraordinaire des actionnaires de la Banque du 5 septembre 1969. Cette modification a été approuvée par l'arrêté royal du 22 septembre 1969 (*Moniteur belge* du 7 octobre 1969). Avant cette date, seule l'encaisse en or était admise comme élément de couverture.

Crédits bancaires aux particuliers et aux entreprises. Mobilisations (tableaux, page 428)

Un premier tableau donne l'encours des crédits accordés par les banques de dépôts, aussi bien en francs belges qu'en devises, répartis d'après la forme des crédits. Une distinction est faite entre les crédits financés par les moyens d'action des banques et ceux financés en faisant appel à d'autres institutions (mobilisations).

Parmi ces mobilisations — dont le détail figure dans un deuxième tableau — sont également reprises les acceptations en circulation qui ne donnent pas lieu à un débours de fonds, mais engagent la responsabilité de la banque.

Crédits d'escompte, d'avances et d'acceptation accordés aux entreprises et particuliers et à l'étranger (tableaux, pages 428 à 431)

On présume, vu les formes de crédits recensés, que ceux-ci servent essentiellement au financement des entreprises et des particuliers en Belgique et à l'étranger.

Les tableaux ne reprennent pas tous les crédits des organismes monétaires aux entreprises et particuliers, par ex., ils font abstraction des obligations des sociétés privées qui, à partir de 1967, peuvent être détenues par les banques.

L'octroi de crédits d'acceptation par les banques ne leur occasionne pas toujours de sortie de fonds, mais engage leur responsabilité ; la plupart de ces acceptations sont négociées en dehors des banques de dépôts.

Les créances que se constituent les banques en achetant à l'étranger des effets de commerce en devises relatifs à des transactions où n'intervient pas l'économie belge, ne sont pas reprises.

Les crédits aux entreprises et particuliers résidant à l'étranger sont financés au profit de résidents belges.

Les banques de dépôts qui accordent, à l'origine la plus grande partie de la masse des crédits, ne les financent que dans la limite de leurs moyens ; le surplus est mobilisé auprès d'autres organismes.

L'organisme se trouvant à l'origine de l'octroi d'un crédit n'est (à partir de 1963) plus nécessairement celui ayant effectué le premier décaissement, par ex. la banque de dépôts, mais bien, le cas échéant, l'organisme réescompteur qui a rendu possible l'octroi du crédit en acceptant que celui-ci soit mobilisé par son intervention. Dans les tableaux, la fraction de ces crédits, qui n'est pas encore mobilisée, est considérée comme des crédits logés dans les banques mais accordés à leur origine par d'autres organismes.

Le premier tableau (page 428) répartit les encours utilisés des crédits d'après leur localisation c.-à-d. d'après les organismes qui les financent au moment du recensement.

Le tableau suivant (page 429) ventile les crédits accordés à leur origine a) par les organismes monétaires, b) par les banques de dépôts séparément, d'après leur forme et leur localisation en dehors des banques et dans celles-ci.

Les crédits financés par les banques, mais accordés à leur origine par des organismes belges non monétaires ou par des organismes étrangers sont, dans la mesure où ils ont pu être repérés, recensés dans la dernière colonne. Autrement, ils sont confondus avec les crédits accordés à leur origine par les banques.

La ventilation par destination économique apparente (page 430) appelle certaines réserves. Les montants relevés sous les « financements spécifiques » ne résultent pas de recensements exhaustifs. La destination mentionnée n'est qu'apparente; elle indique l'affectation immédiate des crédits alors que ceux-ci peuvent se substituer à d'autres ressources, employées alors pour d'autres affectations.

Les crédits d'investissement sont ceux accordés dans le cadre des lois de relance économique (crédits subsidiés et/ou garantis) ainsi que les crédits non « subsidiés et/ou garantis » dont une partie au moins a une durée initiale de 5 ans ou plus, à condition qu'il ne s'agisse ni de crédits purements commerciaux, ni des crédits cités ci-après.

Les crédits destinés à la construction et aux transactions immobilières, comprennent ceux accordés à des entreprises ayant pour objet social la construction immobilière et/ou la réalisation de travaux de génie civil, les crédits à des sociétés immobilières et les crédits qui ont pour destination principale le financement de l'achat ou de la construction d'immeubles.

Le tableau relatif à la localisation de certains crédits bancaires (page 431) vise à donner des indications concernant la plus ou moins grande liquidité des banques et la plus ou moins grande aisance du marché monétaire en montrant dans quelle mesure les banques ont pu nourrir elles-mêmes ces crédits et comment le surplus a été financé.

Pour cela le tableau se limite aux formes de crédits qui peuvent être mobilisées sur le marché belge (crédits d'es-compte et d'acceptation en FB) qu'ils soient accordés aux entreprises et particuliers belges ou à l'étranger.

Les encours de fin de trimestre étant fortement influencés par les tensions de l'échéance, les chiffres sont établis par calcul des moyennes des encours en fin de mois; afin d'amoindrir l'influence précitée, la moyenne trimestrielle est calculée en prenant une fois les encours du début et de la fin de la période et deux fois les encours des fins de mois intercalaires. La moyenne des encours trimestriels donne l'encours moyen de l'année.

Institut de réescompte et de garantie (tableau, page 431)

Créé le 13 juin 1935, est une institution d'utilité publique, revêtue de la personnalité civile et réputée commerçante à l'égard des tiers. La bonne fin de ses engagements, limités en hauteur, est garantie par l'Etat. Le capital est souscrit par les banques.

L'activité de l'Institut en ordre principal consiste à ouvrir aux banques des crédits de réescompte à court et à moyen terme. Parallèlement il assure des ouvertures de crédits en vue de faciliter les opérations de liquidation de banques et d'organismes financiers. Il est l'organisateur et l'animateur du marché « hors banque » (opérations d'achat, de vente et de courtage).

L'Institut tire ses ressources du marché de l'argent à court terme. Il se rend acquéreur de pratiquement tous les capitaux apportés sur le marché du « call money ». Ceci explique son activité sur ce marché: opérations d'emprunts, de prêts et de courtage.

Monnaie (tableaux, pages 427 à 432)

La monnaie est un étalon de valeur qui sert de commune mesure pour faciliter l'échange des biens et services.

La monnaie fiduciaire est constituée par des monnaies métalliques et des billets. La monnaie scripturale est

formée par les dépôts bancaires à court terme, les avoirs aux comptes de chèques postaux et les ouvertures de crédit.

Il existe deux sources émettrices de monnaie fiduciaire: L'Etat et la Banque nationale de Belgique.

L'Etat (le Roi, en vertu de la Constitution) bat monnaie; ce droit est limité aux billets de faible valeur nominale et aux monnaies métalliques divisionnaires ou d'appoint.

La Banque nationale possède le privilège de l'émission des billets.

L'Etat exerce une surveillance sévère sur l'émission des monnaies. La gestion des monnaies frappées par le Trésor (l'Etat), est confiée à un organisme nommé *Fonds monétaire* où l'Etat est représenté par le Commissaire des monnaies. En contrepartie des billets et monnaies (frappées à la Monnaie royale de Belgique, atelier spécialisé) émis par lui, le Fonds monétaire possède à son actif d'une part, la contrevaletur intrinsèque des monnaies battues ou en cours de fabrication, d'autre part, des titres, des sommes versées à l'Office central de la petite Epargne et des ouvertures de crédits sur le Trésor.

Les billets émis par la Banque nationale ont *cours légal*, c'est-à-dire qu'ils doivent être admis en paiement. Les billets émis sont au porteur et payables à vue; la contrevaletur des montants émis est représentée par des valeurs facilement réalisables et une encaisse en or au moins égale au tiers du montant des engagements à vue de la Banque.

Stock monétaire total (tableaux, page 433)

Stock monétaire
auprès des organismes principalement monétaires.

Le stock monétaire est constitué, en principe, par l'ensemble des moyens de paiement représentés par des créances sur les organismes monétaires, libellées en francs belges, appartenant à des résidents non monétaires, et qui peuvent servir immédiatement au règlement de transactions sans qu'il faille passer par d'autres formes monétaires.

Le stock de monnaie fiduciaire est composé de billets et pièces du Trésor et de billets de la B.N.B.

La monnaie scripturale consiste en avoirs en francs belges inscrits dans les comptes à vue, détenus par des résidents non monétaires auprès des organismes monétaires et d'autres organismes financiers.

Sont considérés comme des organismes principalement monétaires, la B.N.B., le Fonds monétaire, l'Office des chèques postaux, le Crédit communal (pour ce qui concerne ses dépôts à vue) et les banques privées (Tabl. 15b). Sont considérés comme intermédiaires financiers qui, sans être principalement monétaires, ont des engagements monétaires (figurant avec les précédents au tabl. 15a) tous les organismes financiers du secteur public, la caisse d'épargne de la C.G.E.R. et les caisses d'épargne privées.

Sont repris sous les entreprises mentionnées dans les tableaux, les entreprises privées, les organismes financiers du secteur public et les organismes publics d'exploitation.

Dans le tableau 15a (stock monétaire total) il s'agit des entreprises privées et des intermédiaires financiers publics qui n'ont pas d'engagements monétaires; dans le tableau 15b (stock monétaire auprès des organismes principalement monétaires) il s'agit des entreprises privées autres que principalement monétaires et des intermédiaires financiers publics qui ne sont pas des organismes principalement monétaires.

Dans le tableau 15a sont déduits du stock total de monnaie fiduciaire, les encaisses des organismes principalement monétaires et des autres intermédiaires financiers qui ont des engagements monétaires. Dans le tableau 15b sont déduits de la monnaie fiduciaire uniquement les encaisses des organismes principalement monétaires.

Stock monétaire et autres engagements envers les entreprises et les particuliers et leurs contreparties (tableau, page 434)

Le tableau inventorie, en fin d'année, le stock monétaire et les autres engagements, ainsi que les différentes catégories d'actifs détenus, en contrepartie, par l'ensemble des organismes monétaires.

Ces organismes sont : la B.N.B. et l'Office des Chèques postaux; le Fonds monétaire, le Créd. Comm. de Belgique et l'I.R.C. (certains éléments à court terme de ces organismes sont pris en considération); les banques de dépôts. Les créances et les engagements réciproques de ces organismes ont été compensés.

Les autres engagements sont des créances de résidents non monétaires sur des organismes monétaires; ces créances comme telles ne peuvent généralement pas servir de moyens de paiement, mais peuvent être transformées en monnaie dans des délais assez brefs.

Dans la série publiée à partir de l'Annuaire 97, les dépôts à moins de 30 jours auprès des banques de dépôts, ont été transférés de la monnaie scripturale aux autres engagements.

Origines des variations du stock monétaire (tableau, page 435)

Le tableau établit l'ampleur des variations du stock monétaire et des autres engagements pendant l'année, et indique dans quelle mesure ces variations sont dues à chacun des groupes de transactions y figurant.

Avoirs extérieurs nets des organismes monétaires (tableau, page 436)

Le tableau constitue un extrait des « Bilans des organismes monétaires » établis par la Banque nationale de Belgique.

Il n'est pas procédé, dans cette statistique, à des compensations entre certains postes de l'actif et du passif. Un ajustement statistique a dû être opéré par la B.N.B., parmi les créances sur et les engagements envers les banques de dépôts. Pour ces chiffres, elle a eu recours à une autre source statistique, plus détaillée que les bilans, mais donnant un total légèrement différent de celui des bilans. La différence entre ces deux totaux constitue l'ajustement.

Fonds des Rentes (tableau, page 438)

Créé en 1935, le « Fonds de régularisation du Marché des Rentes » devenu impuissant à poursuivre sa mission, fut liquidé en 1939; la B.N.B. fut chargée d'effectuer les liquidations au profit du Trésor.

Un nouveau « Fonds des Rentes » fut lancé en 1945 dès la réouverture de la Bourse. Organisme autonome dont les engagements sont garantis par l'Etat, il fut chargé de régulariser le marché des titres à moyen et long terme (achats et ventes) émis ou garantis par les pouvoirs publics. De ce fait, la B.N.B. fut déchargée de ses activités d'open market.

Les ressources en capital du Fonds provenaient du recours au marché de l'argent à court terme (surtout à très court terme : call money) et d'avances plafonnées de la B.N.B. (escomptes de bons de caisse).

En 1957, le Fonds put pratiquer une politique d'open market plus large, ayant été autorisé à émettre des certificats propres, admis dans les couvertures bancaires; d'autre part le Fonds devait souscrire les certificats de Trésorerie des tranches A et B détenus par les banques et non renouvelés par elles. Par ailleurs, l'organisme put encore disposer de crédits sur nantisements auprès de la B.N.B. en dehors du plafond autorisé du Trésor.

En 1959, en même temps que fut réorganisé le marché du call money, les possibilités de l'institution furent encore étendues, en l'autorisant à régulariser aussi le marché des titres publics à court terme. Comme nouveaux moyens d'action, il put jouir d'une marge de crédit en compte courant d'avances de 2 milliards, distincte de celle du Trésor et reçut le capital libéré par le financement de la participation en or de la Belgique au FMI, par la B.N.B. en lieu et place du Trésor.

Cette réforme avait pour but de mettre le Trésor à l'abri des fluctuations des dépôts à vue et à court terme auprès des banques en permettant au Fonds d'en être l'élément régulateur; soit qu'il souscrive les certificats présentés au remboursement en cas de diminution des dépôts soit qu'il en cède ou en émette lui-même en cas d'augmentation. Toutefois, il est entendu que les moyens supplémentaires dont dispose le Fonds ne peuvent être utilisés à financer le Trésor; la politique d'open market

monétaire pratiquée par le Fonds ne peut s'inspirer que des impératifs de la politique monétaire. Des dispositions ont été prises pour qu'aucune confusion ne puisse s'établir entre la mission traditionnelle du Fonds (régularisation du marché des fonds publics) et sa collaboration à la politique du marché libre monétaire.

MARCHÉ DES CAPITAUX ET ORGANISMES NON MONÉTAIRES

Principales modalités de l'épargne disponible à l'intérieur du pays (tableau, page 443)

Le tableau donne une estimation de l'épargne disponible, subdivisée d'après ses principales modalités.

Ce relevé s'écarte de l'ensemble de l'épargne nationale.

L'épargne-réserves ne couvre pas tous les secteurs de la sécurité sociale. Le montant indiqué comme affecté à l'acquisition de valeurs mobilières ne correspond pas exactement à la réalité; il faudrait y ajouter les titres étrangers achetés par les résidents et en déduire les titres belges acquis par les étrangers.

Certaines modalités d'épargne ne sont pas relevées.

Ainsi on ne connaît pas l'épargne individuelle sous forme de moyens liquides (thésaurisation). L'épargne publique (en général négative) n'est pas recensée.

Les chiffres de l'épargne, publiés dans le tableau, ne correspondent donc aucunement aux investissements réalisés. On ne peut d'ailleurs pas perdre de vue qu'une partie de l'épargne ne sert pas au financement des investissements (emploi non productif par les pouvoirs publics, affectation par des intermédiaires financiers aux crédits à la consommation etc.) tandis que des montants importants sont investis dans notre pays par des entreprises étrangères.

Caisse générale d'Épargne et de Retraite (tableaux, pages 440 à 442)

a) Caisse d'Épargne

Les opérations sur les livrets des particuliers comportent, en dehors de celles sur les livrets ordinaires, les opérations sur les livrets pour dépôts à terme, les livrets ménagers et les livrets de dotation des prisonniers de guerre.

Les institutions publiques et autres comprennent notamment les organismes à buts sociaux, culturels ou de bienfaisance et, depuis 1947, les syndicats et les caisses d'épargne privées. Les opérations sur livret en matière de produit de la vente des timbres-retraite sont comprises dans celles des établissements publics.

Les dépôts en comptes courants sont constitués entre autres par les dépôts affranchis des délais de remboursement effectués par des communes, des institutions publiques et des organismes à buts sociaux, culturels ou de bienfaisance et par les fonds disponibles des sociétés d'habitations ouvrières, des sociétés coopératives de crédit agricole et de divers organismes d'intérêt général.

b) Caisse de Retraite

Les dispositions qui régissent l'activité de la Caisse de Retraite ont été réunies dans les lois coordonnées relatives à l'assurance en vue de la vieillesse et du décès prématuré (Arrêté du Régent du 12 septembre 1946).

Le nombre de comptes repris dans le tableau ne correspond pas au nombre d'assurés. Le nombre de titulaires de deux ou de plusieurs comptes est assez élevé.

Le chiffre des ayants droit comprend non seulement les assurés (non rentiers et bénéficiaires de rentes de vieillesse) mais également les veuves d'assurés auxquelles est payée une rente de survie.

Le chiffre renferme des doubles recensements du fait que les assurés sont repris, d'une part, comme rentiers et d'autre part, comme non-rentiers en vertu de dispositions légales différentes. Ne sont cependant pas recensés les ayants droit au produit de comptes en instance d'être liquidés.

Les cotisations obligatoires versées par les ouvriers et les employés englobent également celles des chômeurs et des malades. Les versements libres faits par les employeurs sont compris dans les montants obligatoires; les modalités de perception ne permettent pas d'établir une discrimination.

Pour les ouvriers mineurs, l'assurance-pension incombe intégralement, dans la mesure où il s'agit de pensions acquises pendant les années d'activité dans l'industrie houillère, au Fonds national de Retraite des Ouvriers mineurs. La Caisse de Retraite continue à gérer les versements accumulés chez elle avant le 1^{er} janvier 1946 et paie les rentes acquises par ces versements.

Par application de la loi du 27 juillet 1928, le Ministère de la Justice effectue des versements au profit des médecins aliénistes attachés aux établissements privés agréés par le Gouvernement.

Les versements libres sont ceux effectués soit par les assujettis en complément de leurs versements obligatoires, soit par des assurés libres (dont la plupart appartiennent aux classes moyennes). Ils comprennent également les versements faits par les salariés estropiés ou mutilés et les versements effectués en faveur de victimes d'accidents du travail qui ne sont pas soumises à l'assurance obligatoire.

Les rentes en cours sont les rentes annuelles inscrites sur les brevets existants. Elles concernent principalement les rentes acquises auprès de la Caisse de Retraite mais également en partie des éléments de rentes complémentaires mis en paiement pour compte de tiers, à l'exception de ceux pour compte de la Caisse nationale des pensions de retraite et de survie.

Les paiements visent non seulement le service normal des arrérages de rente et les rachats de petites rentes, mais encore les paiements, dans le cadre des diverses lois, de capitaux constitutifs de rentes de vieillesse et de veuve. En outre les paiements faits à d'autres institutions de sécurité sociale, notamment le Fonds des Veuves et des Orphelins, le Fonds national de Retraite des Ouvriers mineurs, le Fonds d'Allocations pour Employés. Ces derniers paiements sont généralement des capitaux constitutifs de rentes de survie devenues sans objet.

Les paiements et liquidations pour compte de tiers comprennent la contribution de l'Etat et les paiements pour compte de divers organismes, notamment le Fonds national de Retraite des Ouvriers mineurs, la Caisse nationale des pensions de Retraite et de Survie, la S.N.C.B. et les paiements pour compte de coassureurs.

c) Caisses d'assurances

Il existe un rapport étroit entre les opérations d'assurances de la C. G. E. R. et les prêts accordés pour habitations ouvrières et sociales; des contrats d'assurance peuvent cependant être conclus pour d'autres raisons:

assurance vie entière, garantissant le paiement d'un capital au décès de l'assuré;

assurances temporaires à capital constant, garantissant le paiement d'un capital si l'assuré meurt avant l'expiration du terme fixé;

assurances temporaires à capital décroissant, couvrant, en cas de décès, le solde d'un emprunt remboursable par annuités constantes (se rattachent aux prêts accordés pour des habitations ouvrières ou sociales);

assurances de capitaux différés, payables exclusivement en cas de vie:

assurances mixtes garantissant à la fois les avantages des assurances temporaires à capital constant et ceux des assurances de capitaux différés;

assurances temporaires de capital dormant, destinées à constituer, en cas de décès de l'assuré, des rentes temporaires d'orphelin jusqu'à l'âge de 18 ans.

Société nationale de Crédit à l'Industrie

(tableaux, pages 444 et 445)

Constituée sous forme de société anonyme, par autorisation de la loi du 16-3-1919, la S.N.C.I. a pour objet de favoriser, par des opérations de crédit à moyen et à long

terme et, subsidiairement à court terme, l'activité, l'amélioration, la transformation et le développement des entreprises industrielles et commerciales belges, notamment en facilitant la transformation et la modernisation de l'outillage, les fabrications nouvelles et la réorganisation d'industries nationales.

La S.N.C.I. a également reçu la mission de faire des avances sur dommages de guerre.

Société nationale d'Investissement (tableau, page 445)

La S.N.I. est une société d'intérêt public constituée sous la forme d'une société anonyme, par autorisation de la loi du 2 avril 1962. Elle a pour objet de favoriser la création ou l'extension d'entreprises industrielles et commerciales par des prises de participations temporaires. Celles-ci ne pouvaient être effectuées que lors de la constitution ou d'une augmentation de capital.

La loi du 14 avril 1965 autorise la S.N.I. à acquérir, notamment par achat direct, des participations en actions dans le capital d'une société et à souscrire des obligations convertibles en actions. Elle peut aussi faire partie de groupes d'études ou de recherches constitués en vue de la création ou de la réorganisation d'entreprises.

Caisse nationale de Crédit professionnel

(tableaux, pages 446 et 447)

Cet établissement public doté de la personnalité civile a succédé à la Caisse centrale de petit Crédit professionnel, créée en 1929, en fusionnant au 1^{er} janvier 1947 avec la Caisse nationale de Crédit aux Classes moyennes et le Fonds de garantie du Crédit à l'Outillage artisanal.

Il a pour objet:

- de consolider et généraliser le Crédit professionnel par l'intermédiaire d'associations de crédit agréées;
- de traiter directement ou à l'intervention d'autres sociétés agréées (en général des banques) des opérations de Crédit professionnel;
- de consolider et généraliser le Crédit à l'outillage artisanal par l'entremise des fédérations de coopératives agréées.

Sont qualifiées de Crédit professionnel, les opérations de crédit destinées à faciliter l'exercice, par une personne physique, d'une profession, ou l'exploitation, par une personne morale, d'un commerce, d'une industrie ou d'une activité professionnelle.

La Caisse fait des avances avec ou sans compte courant aux associations et fédérations; elle escompte les effets de commerce et factures portant la signature de telles associations et fédérations; elle réescompte à des tiers, les effets escomptés ou achetés; elle traite aussi des opérations de crédit, directement, sans l'intervention des institutions agréées.

Différents arrêtés ont également permis à la Caisse d'accorder des prêts et avances aux sinistrés.

Il est à noter que dans les tableaux, les crédits nouveaux autorisés comprennent, outre les crédits relevés, les crédits non relevés. Les crédits en vigueur comprennent les crédits réellement en circulation, les avances consenties non encore relevées et les remboursements susceptibles d'être à nouveau mis en circulation.

Office central de Crédit hypothécaire (tableaux, page 448)

L'O.C.C.H. est un établissement public autonome créé par l'arrêté, loi du 7-1-1936, fonctionnant sous la garantie de l'Etat et qui a pour objet:

- de régulariser les taux de l'intérêt et des autres charges grevant les prêts hypothécaires;
- de favoriser la mobilisation des créances hypothécaires;
- d'accorder des crédits à long terme pour l'achat ou l'aménagement d'immeubles de moyenne importance, affectés à l'usage propre de l'emprunteur.

L'Office peut, à cet effet, faire des avances et des opérations de crédit moyennant dation en gage de créances hypothécaires, acquérir par voie de cession des créances hypothécaires, payer un créancier hypothécaire avec subrogation dans ses droits, escompter des billets à ordre

ou des promesses hypothécairement garantis souscrits au nom ou à l'ordre de sociétés agrées, faire directement des avances et des opérations de crédit contre garantie hypothécaire.

Différents arrêtés ont aussi chargé l'Office de consentir des avances et des crédits aux sinistrés (tableau B).

Le tableau A I concerne les crédits réellement prélevés au cours de l'année et les crédits réellement prélevés au cours de l'année ou des années précédentes et non encore remboursés. Les prêts accordés, repris dans le tableau A II, ont trait à l'ensemble des crédits octroyés au cours de l'année mais qui ne sont pas nécessairement prélevés.

Crédit agricole (tableaux, pages 449 à 453)

Pour satisfaire à ses besoins de crédit, l'agriculture recourt à diverses sources de capitaux ; les unes sont officielles : l'Institut national de Crédit agricole, les comptoirs agricoles de la Caisse générale d'Épargne et de Retraite ; les autres sont d'initiative privée : la Caisse centrale de Crédit rural dépendant du Boerenbond belge et ses organismes locaux (Caisses Raiffeisen).

Viennent encore les dettes hypothécaires contractées auprès de la Société nationale terrienne et auprès l'Office central du Crédit hypothécaire (consulter ces tableaux).

Finalement l'agriculture contracte des emprunts hypothécaires auprès de prêteurs privés par l'intermédiaire de notaires ainsi qu'auprès des sociétés de crédits hypothécaires. L'importance de ces dernières dettes n'est pas déterminée statistiquement.

Conjointement à l'initiative privée professionnelle, les pouvoirs publics ont commencé à organiser le crédit à l'agriculture vers 1884 en ouvrant à cette dernière les portes de la C.G.E.R. En 1937, fut créé l'Institut national de crédit agricole, établissement public autonome, dont les opérations sont garanties par l'Etat, ayant pour mission de favoriser ou consentir, directement ou indirectement, toutes avances ou autres opérations de crédit aux agriculteurs.

La Caisse centrale de Crédit rural succédant à une autre entreprise d'origine assez ancienne a été autorisée conformément à l'arrêté royal du 15 décembre 1934 à fonctionner de concert avec les Caisses Raiffeisen affiliées, comme caisse d'épargne privée. Le groupe porte le nom d'« organisation Raiffeisen ». Les Caisses Raiffeisen locales ne peuvent consentir des prêts sans le consentement préalable de la Caisse centrale. Cette même caisse est autorisée à conclure des prêts hypothécaires conformément à l'arrêté royal du 7 janvier 1936.

Les premiers tableaux combinent des données de la C.G.E.R., de l'I.N.C.A., de la S.N.T. et de l'organisation Raiffeisen.

Comptoirs agricoles de la C.G.E.R. (tableaux, page 450)

Par la loi du 15-4-1884, la C.G.E.R. est autorisée à consentir des prêts agricoles ; elle réalise cette mission par ses comptoirs agricoles ouverts un peu partout. En garantie des prêts octroyés, elle dispose de l'aval du comptoir dont les membres sont personnellement et solidairement responsables du remboursement intégral ; le privilège agricole joue également en sa faveur. Le comptoir se couvre par des hypothèques, des titres gagés ou par des cautionnements.

Les prêts sont consentis principalement, quoique non exclusivement aux petits agriculteurs ; les coopératives agricoles peuvent aussi en bénéficier.

Les tableaux statistiques se rapportent uniquement aux crédits consentis, à l'intervention des comptoirs agricoles, à l'exclusion de ceux accordés directement par la C.G.E.R., aux agriculteurs sous forme de prêts hypothécaires, d'escomptes de promesses ou de prêts sur titres boursiers ; sont exclus également les crédits consentis à d'autres institutions de crédit agricole, tel l'Institut national de Crédit agricole.

Institut national de Crédit agricole (tableaux, page 451)

Institué en 1937 en établissement public autonome, l'Institut a pour objet de favoriser, dans la mesure où l'intérêt général le justifie, les opérations de crédit agricole.

Les bénéficiaires de l'activité de cet organisme sont en premier lieu les agriculteurs à qui, sous certaines réserves et conditions, il consent directement ou indirectement toutes avances ou autres opérations de crédit (crédit individuel). L'activité peut être étendue en second lieu à des entreprises ou établissements publics ou privés agricoles, de crédit agricole, d'achat ou de vente de produits agricoles ou alimentaires, de transformation de produits agricoles ou alimentaires, d'achat et de vente de bétail, d'engrais, de semences, de récoltes et généralement de marchandises et denrées se rapportant à l'agriculture ou à l'alimentation (crédit collectif).

Dans ce but, l'Institut peut notamment escompter des effets, des warrants, des bons de commande, des reçus de livraison de produits agricoles et alimentaires. Il peut réescompter à des tiers tous effets etc., escomptés ou achetés, les remettre en gage, garantir la bonne fin de ces effets ou des opérations d'escompte et d'avances y relatives.

En garantie, l'Institut se couvre par toutes garanties réelles ou personnelles données par des personnes physiques ou morales, par des individus ou des collectivités. Ces prêts peuvent notamment être garantis par le privilège agricole (loi du 15.4.1884 modifiée par celle du 7.3.1929).

Comme moyens financiers, l'Institut peut émettre des bons de caisse et des obligations et contracter des emprunts provisoires avec ou sans garantie de valeur.

S.C. Centrale des Caisses rurales et Caisses Raiffeisen affiliées (tableaux, page 452)

Au sein du Boerenbond belge, existent plus de 800 caisses Raiffeisen à caractère local dont l'action est coordonnée par la Centrale des Caisses rurales appelée jusqu'en 1969 Caisse centrale de Crédit rural. Cette organisation privée a pour mission l'épargne et le crédit agricole sous l'angle coopératif ; elle est agréée et surveillée par l'Office central de la Petite Épargne, organisme public.

En contact direct avec la clientèle, cet appareil financier offre à l'agriculture diverses formes de crédit et en reçoit l'épargne. Ses membres peuvent en outre réaliser leurs opérations financières au moyen de comptes courants ouverts à ses guichets.

Les Caisses Raiffeisen reçoivent l'épargne de leurs membres et leur ouvrent des crédits selon soit le système de prêts à caution solidaire (cautionnement par des personnes de grande solvabilité, propriétaires de biens fonciers), soit garantis par le privilège agricole. La prise d'hypothèque est exceptionnelle sauf en vue de consolidation de créances existantes. Elles mettent leur trop-plein à la disposition de la Centrale ou reçoivent de cette dernière des avances en vue de compléter leurs besoins en crédit.

La Centrale est alimentée en ordre principal par les excédents disponibles des diverses Caisses Raiffeisen ; elle consent notamment des ouvertures de crédit aux diverses associations du Boerenbond et à des coopératives agricoles (crédit collectif), des prêts hypothécaires ainsi que des crédits à court et moyen terme (escompte de billets à ordre) ; elle consent enfin des crédits d'installation.

Société nationale terrienne (tableau, page 453)

La Société nationale de la Petite Propriété terrienne créée par l'arrêté royal n° 120 du 27 février 1935, et dont l'appellation a été modifiée en Société nationale terrienne en 1970, a pour objet :

1° d'acquérir des biens immobiliers en vue de la création et de l'aménagement de petites propriétés terriennes ou de consentir des prêts aux mêmes fins ;

2° de provoquer la création de sociétés locales ou régionales de la petite propriété terrienne ;

3° de faire des avances de fonds à ces sociétés.

Le tableau publié donne un aperçu du nombre d'opérations de crédit réalisées par année (actes passés).

Le programme « habitations » concerne les opérations relatives aux constructions d'habitations par des particuliers et aux acquisitions d'habitations érigées en chantier collectif.

En vertu de la loi du 7 décembre 1953, organisant la lutte contre les taudis, la Société nationale peut acquérir des ensembles d'immeubles insalubres en vue de les démolir, construire des propriétés de remplacement et faire des avances pour l'équipement mobilier des habitations construites à son intervention pour loger des personnes habitant des locaux insalubres. Les données du programme « lutte taudis » se rapportent aux constructions nouvelles en remplacement de taudis, aux travaux d'assainissement et de transformation et aux acquisitions avec travaux d'assainissement ou transformation.

Le programme agricole comprend les crédits en vue de la construction de fermes par des particuliers, des acquisitions de fermes érigées par la Société nationale, des achats de jardins et terrains et des achats de cheptel et matériel.

Afin d'avoir une vue d'ensemble sur l'activité de la Société nationale dans le domaine agricole, il y a lieu de reprendre avec le programme agricole, le programme « lutte-taudis » concernant les fermes.

Crédit communal de Belgique (tableau, page 454)

Constitué en 1860 sous forme de société anonyme, cet organisme est une véritable coopérative de pouvoirs publics, les bénéficiaires de ses interventions étant en même temps ses actionnaires.

Initialement, la mission confiée à cette société était de faciliter les emprunts des communes et des provinces, en particulier de permettre aux petites communes d'emprunter dans de bonnes conditions. Suite à l'évolution de l'économie du pays, presque toutes les communes et les provinces ont eu recours à son intervention. A une activité financière s'est combinée une activité bancaire pure.

Parmi les opérations financières, la principale est le financement des dépenses d'investissement des pouvoirs régionaux et locaux et des organismes des secteurs provincial et communal (associations de communes, CAP, fabriques d'église, polders et wateringues); ces prêts comprennent d'une part les montants des subventions des autorités supérieures à verser par elles à un compte spécial ouvert en faveur des pouvoirs locaux mais encore la partie consentie directement par cet organisme.

Les opérations bancaires sont diverses : le Crédit communal centralise dans des comptes spéciaux, les recettes des administrations locales à verser par les autorités supérieures, destinées à couvrir les dépenses ordinaires. En garantie de ces recettes, l'institution alimente la trésorerie des pouvoirs locaux par des ouvertures de crédit. Il consent en outre d'autres ouvertures de crédit sur nantissement ou remises de garanties, accorde des prêts transitoires dans l'attente d'une émission et enfin pratique l'escompte des subventions pour investissements.

Comme moyens d'action, outre ses fonds propres et les soldes créditeurs des comptes cités ci-dessus, l'organisme possède des carnets de dépôts, émet des bons de caisse et des obligations à moyen et long terme.

Sociétés des habitations ouvrières et sociales agréées par la C.G.E.R. (tableaux, page 455)

En vertu de la loi du 9.8.1889, la C.G.E.R. peut faire des avances aux sociétés de crédit agréées par elle. Les avances sont remboursables en vingt ans et la C.G.E.R. tient les sociétés de crédit pour responsables du remboursement.

Les prêts sont consentis à un taux d'intérêt moins élevé que la valeur locative normale de l'argent ; les ouvriers mineurs jouissent d'un taux encore plus favorable.

Il est à remarquer que les bénéficiaires font eux-mêmes construire et qu'ils apportent une partie du capital.

Il est dérogé à ce dernier principe pour les ouvriers-mineurs et lorsque le prêt est couvert par une assurance-vie contractée auprès de la caisse d'assurances de la C.G.E.R.

Société nationale du Logement (tableaux, pages 456 et 457)

Constituée sous la dénomination « Société nationale des Habitations et Logements à bon marché » par la loi du 11-10-1919, la Société a pour objet, entre autres :

- de promouvoir la constitution de sociétés locales ou régionales de logement ;
- de consentir des avances à ces sociétés.

Les sociétés locales ont comme mission :

- l'achat, la construction, l'amélioration, la vente ou la location d'habitations sociales ; l'acquisition de terrains destinés à la construction de ces habitations ;
- l'octroi de prêts en vue de l'achat ou de la construction de telles habitations.

L'Etat, les provinces, les communes, les commissions d'assistance publique, les sociétés et les particuliers peuvent souscrire les actions de ces sociétés.

Les habitations sociales sont destinées aux personnes peu aisées.

Créditexport A.S.B.L. (tableaux, page 458)

L'association pour la coordination du financement à moyen terme des exportations belges, en abrégé « Crédit-export », a été créée en 1959 par des institutions publiques et des banques. Elle a pour objet d'examiner les demandes de financement d'exportations payables à moyen terme. Les affiliés ont constitué un Pool de financement pour des affaires dont les délais ne dépassaient pas en principe les cinq ans (Pool I).

En 1962, a été créé un deuxième Pool destiné à financer les crédits de plus de cinq ans. L'association était étrangère à cette constitution, mais comme nombre d'opérations étaient traitées conjointement par Créditexport et le Pool II, les chiffres relatifs à ce dernier ont été cités afin de donner une vue complète du financement.

Eu égard e.a. à l'allongement général des délais de paiement et à l'accroissement des exportations de grands ensembles, les ressources du Pool II approchaient de l'épuisement en 1965, tandis que les interventions du Pool I étaient en baisse. Ce fût la raison de la fusion des deux Pools en 1966.

Il est à noter que les opérations, sauf de rares exceptions, sont, en dehors des autres garanties, couvertes par une police de l'Office national du Ducroire.

Office national du Ducroire (tableaux, pages 459 et 460)

Le Ducroire est une sorte de contrat d'assurance en vertu duquel un tiers garantit le vendeur contre le risque de non-paiement par l'acheteur.

Le ducroire gouvernemental n'est octroyé, en principe, que pour l'exportation.

La Commission du Ducroire créée par la loi du 7.8.1921 a été transformée en Office national de Ducroire par l'arrêté, loi du 10.1.1935. C'est un établissement public jouissant de la personnalité civile et fonctionnant sous la garantie de l'Etat.

L'Office assure les risques de non-paiement résultant de l'insolvabilité commerciale ou de la carence de l'importateur étranger et les risques politiques en ce qui concerne le transfert et la conversion des sommes dues. Il couvre également les risques de change.

Les contrats de garantie sont conclus sous forme de polices. Le bénéficiaire de la garantie paie une prime ; une partie du risque reste à sa charge.

L'Office peut conclure des accords avec des sociétés d'assurance-crédit agréées par lui, en vue de réassurer les risques couverts par ces sociétés.

Assurances sur la vie (tableaux, pages 461 et 462)

Le contrôle des assurances sur la vie a été réalisé par la loi du 25 juin 1930, mise en vigueur le 1^{er} janvier 1932

après la publication de l'arrêté royal du 17 juin 1931 portant règlement général du contrôle des entreprises d'assurance sur la vie.

On distingue divers types d'assurances :

Assurances individuelles : elles sont souscrites par une seule personne indiquée nommément dans la police.

Assurances de groupes : contractées au sein des entreprises en faveur du personnel sans que le nom de chacun soit repris dans le contrat d'assurance (sont devenues importantes depuis la législation relative à l'assurance en vue de la vieillesse et du décès prématuré des employés).

Assurances de capitaux : à l'expiration du contrat une somme préfixée sera payée au bénéficiaire.

Assurances de rentes : sont toujours des assurances en cas de vie. Lorsqu'à l'expiration du terme fixé dans le contrat, l'assuré est toujours en vie, le capital assuré est converti en une rente viagère.

Assurances en cas de décès : l'assureur s'oblige à payer à un ou plusieurs bénéficiaires désignés, une somme préfixée, au cas où l'assuré décède pendant le cours du contrat. Par convention, on associe à ce type les assurances dites « mixtes » ou « combinées » où l'assureur s'engage à payer un capital déterminé à la fin de l'année du décès si le décès se produit dans un délai fixé et à l'expiration de ce délai, si l'assuré est encore vivant.

Assurances en cas de décès avec ou sans participation (assurances individuelles et de groupe) : des comptes séparés sont tenus pour les associés participants et les associés non participants par les sociétés qui pratiquent la participation aux bénéfices ; annuellement, le bénéfice à répartir est établi d'après un plan technique de répartition soumis et agréé par le contrôle ; la part revenant à chaque associé est inscrite à son profit et compte dans le calcul des valeurs de rachat et de réduction.

Assurances en cas de vie : l'assureur s'engage à payer une somme préfixée à l'assuré si celui-ci est encore en vie à une époque déterminée.

Assurances « grande branche » et assurances populaires : contrairement à la grande branche où sont traités des capitaux relativement importants aux conditions ordinaires, la branche populaire garantit des petits capitaux, sans examen médical, contre paiement de primes payables hebdomadairement ou mensuellement. Le taux des primes est plus élevé que celui de la grande branche.

La prime est la somme que l'assuré est tenu de payer en contre-partie de l'engagement contracté par l'assureur. Elle est « unique » lorsqu'elle est versée en une seule fois lors de la conclusion du contrat ; le plus souvent elle est annuelle, et peut être payée par fractions.

La prime « pure » est exactement adéquate selon la table de mortalité au risque à courir ; augmentée du « chargement d'inventaire ou de gestion » elle s'appelle « prime d'inventaire » et en y ajoutant encore le « chargement d'acquisition » et le « chargement d'encaissement ou de paiement » on obtient la prime commerciale ; c'est cette dernière qui figure dans les tableaux statistiques.

Les réserves mathématiques (réserves de prime) consistent en la différence entre la valeur des engagements des assureurs et celle des engagements des assurés. Elles constituent une dette des premiers envers les derniers.

Fonds communs de placement (tableaux, page 467)

Les fonds communs de placement sont des masses indivises de valeurs mobilières, gérés ou administrés, pour le compte des propriétaires indivis, lorsque les droits de ces derniers sont représentés par des titres à ordre ou au porteur ou qui font l'objet d'une émission publique.

La loi du 27 mars 1957 prévoit le contrôle de ces fonds par la Commission bancaire. Les fonds belges doivent être gérés par une société agréée ; pour les fonds publics étrangers, seule l'émission publique des titres représentatifs des droits de leurs copropriétaires est subordonnée à l'autorisation.

Emissions d'actions des sociétés belges

(tableaux, pages 468 à 472)

Par émission d'actions, on entend les actions et parts émises, c'est-à-dire créées lors de la constitution de sociétés nouvelles ou de l'augmentation du capital de sociétés existantes.

Les renseignements statistiques sont extraits des actes passés dans les annexes du *Moniteur belge*.

La date de relevé dans la statistique est, en principe, celle de l'acte.

Sont écartées de la statistique :

1. Les sociétés étrangères auxquelles publication est imposée en Belgique (à noter que les sociétés de droit belge dont l'activité principale s'exerce à l'étranger, figurent dans la statistique).

2. Les modifications de capital des établissements publics et assimilés à l'exception de la Banque nationale de Belgique, de la SABENA et de la Société nationale de Crédit à l'Industrie.

Les appels de fonds ne sont pas compris dans les chiffres des constitutions et des augmentations.

Les fusions sont traitées comme s'il s'agissait d'une dissolution pour l'une des sociétés et d'une augmentation de capital pour l'autre à moins que les sociétés fusionnantes ne forment une nouvelle société et dans ce cas, les premières sont considérées comme dissoutes et la dernière comme constitution.

Les émissions nettes représentent la partie des émissions souscrite et libérée en espèces ; on y comprend les primes d'émission versées en espèces.

Des renseignements sont également disponibles quant à la part prise dans les émissions par les sociétés ainsi que l'importance de l'intervention étrangère.

Emissions d'obligations et de bons de caisse des sociétés belges (tableaux, pages 473 et 474)

Les sources documentaires émanant de la Commission bancaire et d'établissements financiers ; d'autres renseignements complémentaires sont obtenues au moyen d'une enquête annuelle ; des corrections sont apportées ultérieurement au vu des bilans publiés.

Les émissions non continues concernent les emprunts émis à une date donnée pour un montant fixé et, dans la mesure du possible, globalement.

Les émissions continues (au robinet) comprennent les emprunts dont les titres peuvent être obtenus, par les bailleurs de fonds, d'une façon continue et cela, du moins pour les émissions publiques, jusqu'à concurrence d'un montant global et à une date de clôture autorisés par la Commission bancaire. Les emprunts d'Etat, des provinces et des communes et ceux des établissements publics et assimilés, à l'exception de la Société nationale de Crédit à l'Industrie et de la Sabena ne figurent pas dans la statistique.

Les émissions en monnaie étrangère sont exclues.

Les émissions nettes comprennent les nouvelles émissions et les reliquats d'émissions antérieures diminués des emprunts de conversion et des remboursements.

REVENUS ET FORTUNE

Rendement des sociétés belges par actions

(tableaux, pages 482 à 485)

Les données sont extraites des bilans et des comptes de pertes et profits publiés dans les annexes du *Moniteur belge*.

La date de relevé statistique est celle à laquelle les dividendes sont payés ou devraient normalement l'être. Les chiffres publiés concernent donc les années comptables clôturées au cours de l'année de la statistique et principalement au cours de l'année précédente.

Sont exclus les résultats des sociétés étrangères auxquelles publication est imposée en Belgique ainsi que, ceux des établissements publics et assimilés, à l'exception de la Banque nationale de Belgique, de la SABENA et de la Société nationale de Crédit à l'Industrie.

Les réserves dans le sens statistique, ne comprennent ni les réserves pour contributions à payer ni celles pour créances douteuses, ni les amortissements. Ce sont les réserves au début de l'année comptable considérée; elles peuvent éventuellement être négatives. Les réserves publiées correspondent à la différence entre les réserves positives et les réserves négatives (reports de pertes).

Les soldes bénéficiaire et déficitaire sont ceux qui se rapportent réellement à l'année comptable considérée; les reports provenant d'années comptables antérieures en sont écartés. Ce sont des soldes nets établis après amortissement.

Les dividendes indiqués sont bruts, c'est-à-dire qu'ils comprennent le précompte mobilier à charge de l'actionnaire. Comme un certain nombre de sociétés possèdent des participations dans d'autres entreprises qui exercent leur activité dans le même secteur ou dans d'autres secteurs, une partie des dividendes est reprise deux ou même plusieurs fois, au cours des exercices successifs.

Les chiffres relatifs aux emprunts obligataires (remboursements et coupons payés) sont extraits d'une enquête annuelle.

Mutations immobilières (tableaux, pages 486 et 487)

Sous ce titre, on traite des actes notariés déposés à l'Enregistrement qui portent, à titre onéreux, translation ou attribution de propriété immobilière.

Seules les mutations réalisées à des conditions normales ont servi à la composition des tableaux publiés.

N'ont pas été compris dans ces tableaux : les apports d'immeubles lors de la constitution ou l'augmentation de capital des sociétés et les mutations avec conditions spéciales (notamment : propriété partielle ou totale, biens totalement ou partiellement en usufruit, échanges, ventes de parties indivises).

Les valeurs d'apport ou de vente de ces mutations sont cependant ajoutées au total général des tableaux détaillés pour former le montant des mutations à titre onéreux figurant (page 494).

Les biens sont ventilés en «bâtiments et appartements» et «propriétés et terres» selon que le caractère dominant est le bâti ou le non-bâti. Les deux classes font l'objet d'autres subdivisions reflétant les expressions les plus couramment utilisées dans les actes de vente.

Maisons de rapport : maisons dont les appartements sont loués ou immeubles à appartements multiples.

Maisons d'agriculteurs : maisons aménagées en vue d'activités agricoles, vendues avec le jardin et les dépendances mais sans les terres.

Appartements : parties d'immeubles d'habitations destinées au logement ou à d'autres fins non commerciales. Comprend les appartements vendus dans des immeubles en construction.

Bâtiments à caractère commercial : tous, bâtiments pouvant être affectés à une activité commerciale, y compris les locaux commerciaux et les bâtiments ou locaux à usage de bureaux.

Bâtiments à caractère industriel : tous bâtiments pouvant être affectés à des activités industrielles (par ex. : usines, ateliers, maisons avec atelier, garages).

Bâtiments divers : ceux qui ne peuvent être classés dans un autre groupe : châteaux, hôpitaux, hospices, couvents, écoles, banques...

Bâtiments sinistrés ou en ruines : en ruines ou gravement endommagés, vendus tels quels avec le terrain.

Propriétés agricoles et horticoles : bâtiments et terres vendus ensemble et devant servir à une exploitation agricole, horticole, à la fructiculture, à l'élevage.

Terres de culture : elles comprennent également les terrains horticoles.

Terrains à bâtir : vendus dans un but de construction.

Terres incultes : terrains qui, au moment de la vente, ne se prêtent ni à l'agriculture, ni à l'horticulture ni à la construction de bâtiments (par ex. : dunes, bruyères, fagnes, marais, rochers, étangs, carrières, plaines de jeu, chemins...).

Autres terrains : ensembles de terrains de toutes espèces non repris dans les autres rubriques du tableau.

Propriétés diverses : ensemble de bâtiments et terres ne pouvant être considéré comme exploitation agricole ou horticole.

Les unités statistiques utilisées dans les tableaux ont la signification suivante :

a) **Lots** : lorsqu'un bien est vendu par parties ou lots, il est renseigné à l'acte un prix séparé pour chacun d'eux comme s'il s'agissait de ventes distinctes; de même, lorsqu'un acte de vente renseigne plusieurs prix de vente, on compte autant de lots qu'il y a de prix.

b) **Bâtiments et maisons** : il se peut que, lors d'une vente de plusieurs bâtiments ou maisons en bloc, l'acte ne renseigne qu'un seul prix de vente. En ce cas, l'ensemble ne formera qu'une vente (lot) mais la statistique reprendra le nombre de bâtiments ou maisons vendus.

c) **Parcelles** : la statistique renseigne le nombre de parcelles de terrain qui sont vendues en bloc, mais dont l'acte de vente renseigne séparément les superficies.

Successions et mutations par décès
(tableaux, pages 488 et 489)

Sous ce titre, on traite de la transmission de biens et valeurs qui s'opère, par des voies légales, entre une personne décédée et une ou plusieurs personnes survivantes.

Les tableaux statistiques sont établis au moyen de documents dressés annuellement par les receveurs des Actes civils et des successions du Ministère des Finances qui reçoivent toutes les déclarations faites par les héritiers et qu'ils contrôlent.

Les successions sont classées selon la dévolution de l'actif soit à la ligne directe, soit à la ligne collatérale, soit simultanément aux lignes directe et collatérale.

En **ligne directe**, sont classées les successions dévolues aux parents en ligne directe descendante ou ascendante du *de cuius* (c'est-à-dire les enfants, petits-enfants, ...) ainsi que celles dévolues entre époux ayant des enfants ou descendants communs.

En **ligne collatérale** sont classées les successions déférées aux époux n'ayant ni enfants ni descendants communs, les successions en ligne collatérale (entre frères et sœurs, entre oncles et tantes et neveux et nièces, entre grands-oncles ou grand'tantes et petits-neveux et petites-nièces, ...), les successions entre personnes non parentes et les successions déférées à des corps moraux.

Le nombre de déclarations portées dans les tableaux représente toutes les déclarations, passibles ou non de l'impôt, déposées au cours de l'année considérée. Toutefois, chaque succession recevant un numéro distinct pour l'année considérée, les déclarations primitives (premières déclarations) et les éventuelles déclarations supplémentaires introduites ultérieurement dans le courant de la même année soit par les héritiers soit consécutives à des rectifications de l'Administration sont comptées pour une déclaration. De même, lorsque plusieurs déclarations primitives ont été déposées par divers héritiers pour la même succession, une seule déclaration est prise en considération.

L'actif brut fait l'objet de quelques subdivisions intéressantes. Le passif admis est composé des dettes du défunt existantes au moment du décès et des frais funéraires; il vient en déduction de l'actif brut pour former l'actif net. De ce dernier on déduit les abattements, c'est-à-dire les sommes qu'on peut déduire légalement en exemption de droits de succession (ligne directe); on obtient ainsi la base imposée sur laquelle sont calculés les droits à payer.

CONSOMMATION

Enquête sur les budgets des ménages 1973-1974

De mars 1973 à mars 1974, une enquête budgétaire fut organisée parmi les ménages dont le chef était respectivement ouvrier, employé ou inactif.

But de l'enquête.

Une enquête sur les budgets des ménages permet de recueillir les données de base nécessaires à l'étude des habitudes de vie et de consommation de divers groupes sociaux ainsi que des schémas de pondération pour le calcul des indices du coût de la vie. Elle fournit également une documentation précieuse pouvant servir à d'autres recherches, telle, par exemple, que l'estimation de la consommation privée dans le cadre des comptes nationaux, l'étude de la corrélation entre la consommation et le revenu.

Choix des ménages.

Une enquête sur les budgets des ménages est un sondage basé sur un choix de ménages fait au hasard, ce qui assure le caractère représentatif de l'échantillon. Le nombre de ménages ayant collaboré jusqu'à la fin de l'enquête s'élève à 2.613 : 1.122 employés, 797 ouvriers et 694 inactifs.

Collecte des données.

Les renseignements relatifs aux recettes et dépenses des ménages ont été recueillis dans les carnets de ménage à remplir durant toute l'année.

On s'était proposé de rassembler toutes les données permettant de donner un aperçu complet de la structure du budget ménager : le revenu et ses composantes, le relevé détaillé des dépenses de consommation, le montant de l'épargne et les opérations de capital et les opérations financières.

Unité de consommation.

On neutralise l'effet de la composition inégale des ménages en calculant le revenu et les dépenses moyennes par unité de consommation. Une échelle d'unités de consommation traduit les besoins de chaque membre du ménage d'un âge et d'un sexe donnés en fonction d'une unité préalablement calculée.

Pour cette enquête, on a adopté l'échelle de la Société des Nations où la consommation d'une personne de sexe masculin âgée de 14 à 60 ans est prise comme unité ; la consommation des autres personnes est estimée inférieure à celle-ci.

Publication des résultats.

Dans le « Bulletin de Statistique » n° 2, 1975 on publie outre la description de la méthode de l'enquête, la structure détaillée du budget des ménages d'ouvriers, d'employés et des ménages d'inactifs répartis par classe de revenu. D'autres résultats seront publiés sous peu, ventilés suivant un grand nombre de caractéristiques complémentaires des ménages, telles, par exemple, que leur taille et leur composition, le nombre de personnes qui perçoivent des revenus, les régions, les provinces, la typologie des communes.

PRIX

Indice des prix de gros

Les prix de gros de 135 produits représentant 272 qualités commerciales et répartis en 12 groupes sont recueillis auprès des industriels et commerçants les plus notoires du pays. Les relevés se rapportent à la seconde quinzaine du mois.

Les différentes formules de calcul reprises ci-dessous sont appliquées pour élaborer les indices :

— indice de chaque qualité commerciale :

$$a = \frac{P_1}{P_0} \times 100$$

P_1 étant le prix de la période d'observation ;
 P_0 étant le prix de base. Ce dernier est celui des années 1936, 1937 et 1938.

— indice par produit :

$$= \sqrt[k]{a_1 \times a_2 \times \dots \times a_k}$$

k étant le nombre de sortes ou qualités commerciales du produit envisagé.

— indice de groupe et index moyen général :

$$I = \sqrt[n]{i_1 \times i_2 \times \dots \times i_n}$$

n étant, suivant le cas, égal au nombre de produits du groupe considéré (indice de groupe) ou à 135 (indice général).

Il est à noter qu'une certaine pondération est établie indirectement par le nombre d'articles choisis pour chaque groupe. Cette importance des différents groupes a été évaluée en se basant sur les statistiques existantes (recensement économique et social de 1937, statistiques du commerce extérieur, statistiques partielles de la production) et les avis de techniciens.

Indice des prix à la consommation

A. — Base : 1966 = 100.

Depuis janvier 1968 sont publiées les valeurs mensuelles d'un nouvel indice des prix de détail dénommé « indice des prix à la consommation ». Cet indice a pour base l'année 1966 et ses valeurs mensuelles sont calculées à partir de relevés de prix effectués entre le 10 et le 20 de chaque mois dans 62 localités représentatives du pays, pour 77 biens et services (32 produits alimentaires, 28,5 produits non alimentaires et 16,5 services) représentés par 147 articles de commerce spécifiques.

La formule de l'indice est inchangée et la procédure de calcul reste identique à celle utilisée pour l'indice à base 1953 = 100, à savoir :

1. le prix moyen de chacun des 147 articles dans chacune des 62 localités est la moyenne arithmétique simple des prix effectifs de l'article considéré relevés dans les magasins visités de la localité considérée ;
2. l'indice de chaque article dans chaque localité est obtenu par la formule :

$$i = \frac{P_1}{P_0} \times 100$$

P_1 étant le prix moyen de l'article dans la localité pour le mois en cours,

P_0 étant le prix moyen de l'article dans la localité pour l'année de base ;

3. l'indice de chacun des 77 postes de l'indice dans chacune des 62 localités est la moyenne arithmétique simple des indices des articles représentant le poste considéré, dans la localité considérée ;
4. l'indice global de chaque localité est la moyenne arithmétique simple des 77 indices de postes de cette localité ;
5. l'indice global de chaque province est la moyenne arithmétique des indices globaux des localités de cette province, chaque indice local étant affecté d'un coefficient de pondération équivalent au rapport de l'effectif de la population de la région représentée par la localité, à l'effectif de la population de la province ;
6. l'indice général du Royaume est la moyenne arithmétique des indices provinciaux globaux, pareillement pondérée d'après l'importance relative de la population des provinces.

On procède également au calcul parallèle de 77 indices de postes pour le Royaume, chacun de ceux-ci étant la

moyenne arithmétique des 62 indices locaux du poste considéré, pondérée comme ci-dessus d'après l'importance relative de la population des régimes représentés par les 62 localités.

B. — Base : 1971 = 100.

A partir du mois de mars 1972, l'année 1971 est substituée à l'année 1966 comme période de base et une pondération inégale mais non individuelle des 77 postes de l'indice est introduite au niveau des indices globaux des localités. En raison de cette modification de la formule de l'indice, la quatrième étape dans l'exposé précédent de la procédure de calcul devient :

4. a) l'indice de chacun des trois groupes de postes : produits alimentaires, produits non alimentaires et services, dans chacune des 62 localités, est la moyenne arithmétique simple des indices des postes représentant le groupe considéré dans la localité considérée ;
- b) l'indice global de chaque localité est la moyenne arithmétique des trois indices de groupes de la localité, chaque indice de groupe étant affecté d'un coefficient de pondération équivalent à la proportion de la valeur totale de la consommation privée de l'année de base 1971, que représente le groupe considéré (produits alimentaires : 30 %, produits non alimentaires : 40 %, services : 30 %).

L'éventail des biens et services dont les prix sont relevés est maintenu tel quel jusqu'à l'intégration de combustibles liquides en novembre 1973 ; le nombre de postes reste 77 par suite de regroupements mineurs tandis que le nombre d'articles passe, à cette date, de 147 à 149.

C. — Base : 7/1974-6/1975 = 100.

Depuis juin 1976, la période de juillet 1974 à juin 1975 sert d'année de base et les coefficients de pondération d'après l'importance relative des régions ont été corrigés à l'aide des statistiques de la population pour l'année 1974. L'éventail des biens et services faisant l'objet de relevés de prix est sensiblement élargi : le nombre de postes est à présent de 358, mais, à l'exception des trois postes représentant les produits et services pharmaceutiques et le poste loyer, ces postes ne sont représentés que par un article unique. Enfin la formule de l'indice est modifiée par l'introduction d'une pondération inégale individuelle des postes de l'indice et la mise en place d'un traitement particulier pour le poste loyer et pour un groupe de postes dont les prix subissent de fortes fluctuations saisonnières.

Il en résulte, en matière de procédure, les nouveautés suivantes :

— Loyer.

Il a été décidé de suivre l'évolution des loyers de 1800 logements choisis dans les diverses localités du Royaume en tenant compte du nombre de logements loués par rapport au nombre total de logements disponibles dans chaque région représentée.

— Fluctuations saisonnières.

Pour 28 postes (fruits et légumes frais, fleurs coupées, voyages organisés), afin de réduire l'incidence des fluctuations saisonnières des prix, le prix moyen de base utilisé (p_0 , étape 2) est le prix moyen de l'article considéré dans la localité considérée au cours du mois de l'année de base de même nom que le mois courant. En outre, pour écarter complètement les prix de primeurs, seule une partie des 24 fruits et légumes frais, variable selon le mois mais affectée d'un poids total constant, est effectivement prise en considération. Le nombre total de postes de l'indice varie donc pratiquement de 343 à 352 selon le mois.

— Pondération inégale individuelle des postes de l'indice.

Les indices des autres postes dans les 62 localités sont calculés comme précédemment (étapes 1, 2 et 3, les étapes 2 et 3 étant confondues pour la plupart des postes). A partir de l'étape 4, la procédure devient identique pour tous les postes mais cette étape est à présent :

4. l'indice global de chaque localité est la moyenne arithmétique pondérée des indices de postes de cette localité, les coefficients de pondération affectés aux indices de postes, de même d'ailleurs que l'éventail de ces postes,

ayant été fixés en tenant compte des résultats de l'enquête sur les budgets des ménages réalisée par l'I.N.S. du 13 mars 1973 au 18 mars 1974.

Si l'on se limite aux grands groupes de postes de l'indice, le schéma de pondération est le suivant :

- produits alimentaires : 118 postes affectés d'un poids total de 25,15 %,
- produits non alimentaires : 151 postes affectés d'un poids total de 42,79 %,
- services : 88 postes affectés d'un poids total de 27,06 %,
- loyers : 1 poste affecté d'un poids total de 5,00 %.

Le passage des valeurs mensuelles des 62 indices globaux de localités à celle de l'indice général pour le Royaume se fait comme précédemment (étapes 5 et 6). De même, la procédure de calcul des indices de postes pour le Royaume est inchangée.

SALAIRES ET RÉMUNÉRATIONS

Gains horaires bruts dans l'industrie

Gain brut.

Par gain brut, on entend toute rémunération en espèces que l'ouvrier reçoit de son employeur pour le travail effectué au cours de la période de paie considérée, notamment :

- le salaire contractuel horaire, journalier ou hebdomadaire ;
- le salaire à la pièce, à la tâche, au rendement, etc. ;
- les sursalaires pour travail en équipe ou travail continu normal ;
- le salaire pour les heures non prestées par suite de la réduction du travail hebdomadaire ;
- les primes d'assiduité, de régularité et d'ancienneté ;
- les primes pour travail dangereux, insalubre, malpropre, etc. ;
- le sursalaire pour heures supplémentaires, travail de nuit ou de dimanche ;
- les autres sursalaires éventuels.

Ne sont pas compris dans le gain brut :

- les allocations familiales légales ;
- les allocations en vue de l'assistance personnelle ;
- les indemnités allouées pour usure de vêtements de travail ou d'outils personnels ;
- les frais de déplacement et de séjour ;
- les primes, gratifications ou participations aux bénéfices qui ne sont pas versées à l'occasion de chaque paie ;
- les paiements en vertu de la loi sur le salaire hebdomadaire garanti et le petit chômage.

Ne sont pas déduits du gain brut :

- le montant des impôts perçus à la source par l'employeur et incombant à l'ouvrier ;
- le montant des charges sociales perçues à la source par l'employeur et incombant à l'ouvrier ;
- les amendes.

Heures de travail.

Ce sont toutes les heures de travail effectivement prestées. Elles comprennent les heures de travail normales, les heures supplémentaires et celles du travail de nuit ou du dimanche.

En cas de travail supplémentaire, de nuit, du dimanche ou par équipe, seules les heures consacrées effectivement au travail sont portées en compte, et non les heures fictives octroyées à l'ouvrier pour le calcul du sursalaire afférent au travail accompli dans de telles circonstances.

Périodicité.

De 1953 à 1960, la statistique des gains horaires bruts a été élaborée annuellement pour le mois d'octobre. Depuis 1961, les gains horaires bruts sont calculés pour les mois d'avril et d'octobre.

Choix des établissements.

La sélection des établissements et des ouvriers se fait par échantillonnage aléatoire. Celui-ci est établi de manière telle qu'un nombre suffisant d'ouvriers soient touchés par l'enquête afin d'obtenir des chiffres représentatifs par industrie. On procède à une stratification par groupe d'industrie et pour chacun d'eux les taux de sondage sont fixés séparément. Les établissements de grande importance (200 travailleurs et plus) sont tous repris dans l'enquête avec une partie de leur personnel ouvrier, les établissements de taille moyenne (de 50 à 199 travailleurs) sont repris en partie avec une fraction de leurs ouvriers, enfin, les petits établissements (de 10 à 49 travailleurs) se trouvent partiellement dans l'échantillon, mais ils fournissent des renseignements pour l'ensemble de leurs ouvriers.

Le champ d'observation couvre à peu près un million d'ouvriers répartis en près de 14.000 établissements; l'échantillon ne retient que 8% des individus occupés dans 2.500 établissements.

Méthodes de calcul.

Le gain brut de chaque ouvrier pendant la période de paie considérée est divisé par le nombre d'heures prestées au cours de cette période, de sorte que l'on obtient ainsi le gain horaire brut par ouvrier.

a) Gain horaire brut moyen par groupe d'industrie.

Pour chaque groupe d'industrie, on calcule d'abord le gain horaire brut moyen des hommes et des femmes majeurs d'une part et, par année d'âge, celui des hommes et des femmes mineurs d'autre part. Ces moyennes s'obtiennent en divisant la somme des gains horaires bruts des ouvriers intéressés par le nombre d'ouvriers du groupe de sexe et du groupe d'âges correspondant.

Tous ces chiffres sont ensuite groupés de façon à obtenir, pour chaque groupe d'industrie, les gains horaires bruts moyens pour le total des hommes, le total des femmes, ainsi que pour l'ensemble du groupe d'industrie (sans distinction de sexe et de groupe d'âges).

Pour effectuer ce groupement, on a utilisé des coefficients de pondération fixes pour les nombres d'ouvriers de chaque groupe d'âges et groupe de sexe.

b) Gain horaire brut moyen par classe d'industrie, par branche d'industrie et pour l'ensemble des branches d'industrie.

En calculant les gains horaires bruts moyens par classe d'industrie, par branche d'industrie et pour l'ensemble de l'industrie, le gain horaire brut moyen de chaque groupe d'industrie qui s'y trouve représenté a également été pondéré au moyen de coefficients de pondération fixes.

Ces coefficients sont basés sur le pourcentage d'ouvriers par groupe d'industrie fourni par les enquêtes sur la structure et la répartition des salaires.

Le système de pondération fixe élimine, dans la mesure du possible, les modifications aléatoires ou systématiques intervenues dans la structure du personnel et de l'industrie et permet d'obtenir ainsi une idée plus claire de l'évolution des salaires.

Chez les mineurs d'âge surtout, les salaires sont très diversifiés et les glissements peuvent avoir une grande influence. C'est pourquoi on a appliqué la pondération fixe par année d'âge pour cette catégorie de travailleurs.

EMPLOI

Aperçu de la main-d'œuvre

Main-d'œuvre salariée occupée. Toutes les personnes au service d'employeurs privés ou publics, effectivement au travail ou temporairement absentes de leur travail (chômeurs partiels et accidentels).

Main-d'œuvre civile. La main-d'œuvre civile comprend la main-d'œuvre salariée occupée, les chômeurs (sans travail ou cherchant du travail), les employeurs, les per-

sonnes travaillant pour leur propre compte ainsi que les personnes non rémunérées occupées dans les entreprises familiales (aidants).

Forces armées. Par forces armées, on entend les militaires de carrière et les miliciens sous les drapeaux.

La Gendarmerie est comprise parmi la main-d'œuvre civile.

Main-d'œuvre totale.

La main-d'œuvre totale comprend la main-d'œuvre civile et les forces armées.

Employeurs et travailleurs assujettis à la Sécurité sociale

Les **travailleurs assujettis** sont les travailleurs liés par un contrat de louage de travail, ainsi que les assimilés à ces travailleurs, c'est-à-dire :

- a) les apprentis ;
- b) les personnes qui, sans être liées par un contrat de louage de travail, sont occupées soit dans le secteur privé, soit dans le secteur public (Etat, provinces, communes, enseignement, etc.) et auxquelles l'arrêté royal du 28 novembre 1969 a étendu totalement ou partiellement l'application du régime général de sécurité sociale (loi du 27 juin 1969).

L'« effectif des travailleurs » est le nombre des assujettis ainsi définis et occupés au dernier jour du trimestre. Il comprend également les assujettis dont le contrat de louage de travail se trouve suspendu par suite de maladie, d'accident, de repos de grossesse ou d'accouchement ou de rappel sous les armes ainsi que les assujettis non présents au travail le jour considéré pour raison de congé, de grève, de chômage partiel ou accidentel ou d'absence justifiée ou non. Ne sont donc compris ni les travailleurs en chômage complet, ni les travailleurs invalides ou pensionnés.

Les **employeurs** sont ceux qui ont effectivement occupé au cours du deuxième trimestre de l'année envisagée, des travailleurs assujettis à la sécurité sociale.

L'« employeur », considéré comme unité de compte, est la règle de base. Cependant, dans le cas des employeurs qui possèdent au moins deux sièges d'exploitation, succursales ou divisions techniques distincts et (ou) qui exercent des activités différentes, l'unité « employeur » est remplacée par l'unité « établissement ».

Saisonniers

Un saisonnier est un travailleur belge ayant conclu un contrat de travail avec un employeur français pour effectuer, dans un département, une ou plusieurs campagnes.

Permis de travail délivrés aux travailleurs étrangers

En vertu de la réglementation en vigueur, aucun employeur ne peut occuper un travailleur qui ne possède pas la nationalité belge sans avoir au préalable, obtenu l'autorisation d'occupation du ministre qui a l'emploi dans ses attributions.

L'employeur ne peut utiliser les services de ce travailleur que dans les limites fixées par cette autorisation.

De même, aucun travailleur étranger ne peut se rendre en Belgique en vue d'y rechercher un emploi, ni fournir de prestations de travail sans avoir préalablement obtenu un permis de travail. Il ne peut prêter ses services que dans les limites de ce permis.

Autorisation d'occupation et permis de travail sont délivrés simultanément sur base d'une demande introduite par l'employeur.

Lors de l'immigration et pendant une certaine période les travailleurs reçoivent un permis de travail B de durée limitée généralement à un an. Tout changement d'em-

ployeur doit être préalablement autorisé et donne lieu à délivrance d'un permis de travail.

Pour certaines professions qui par nature sont exercées chez plusieurs employeurs, les travailleurs peuvent obtenir un permis C de durée limitée à un an.

Après un certain nombre d'années de travail, variable selon la nationalité et la situation familiale ou après cinq ans de séjour, le travailleur peut recevoir à sa demande et sans intervention d'un employeur, un permis de travail A, de durée illimitée, valable pour tous les employeurs et toutes les professions.

En ce qui concerne les ressortissants des pays membres de la C.E.E. seul leur séjour et leur établissement est encore réglementé. Ils ont donc le droit d'exercer une activité salariée sur le territoire belge dans les mêmes conditions que celles qui régissent l'emploi des travailleurs nationaux.

Les données figurant dans le tableau publié se rapportent uniquement aux permis accordés en première demande.

Frontaliers

Les frontaliers sont les personnes résidant dans une province frontalière d'un pays et travaillant dans une province frontalière de l'autre pays et qui, en général, rentrent quotidiennement ou au moins une fois par semaine chez eux.

Personnels des Communes, des Fédérations et Agglomérations de communes, Centres publics d'aide sociale et des Intercommunales

Le recensement du personnel des autorités publiques locales citées ci-haut est opéré par la Caisse spéciale de compensation pour allocations familiales. Ce recensement est facilité par le fait que ladite Caisse dispose d'un fichier assez complet du personnel envisagé; l'article 32 des lois coordonnées relatives aux allocations familiales pour travailleurs salariés dispose en effet que sont affiliés de plein droit à la Caisse spéciale les communes, les établissements publics qui en dépendent (C.P.A.S., Régies, etc.) et les associations de communes (celles qui répondent aux critères de la loi du 1.3.1922 sur la création d'intercommunales). A titre transitoire, le ministère de la Prévoyance sociale avait marqué son accord pour que les agglomérations et les fédérations de communes organisées par la loi du 26 juillet 1971, adhèrent à la Caisse spéciale en attendant que les dispositions de l'article 32 précité, leur soient applicables. L'article 32, complété par l'article 63 de la loi du 23.12.1974, dispose, qu'en plus des catégories déjà citées (communes, établissements publics qui en dépendent et les associations de communes), s'y ajoutent les Agglomérations et les Fédérations de communes, les établissements publics qui dépendent des Agglomérations et les Fédérations de communes, la Commission française de la Culture, la Commission néerlandaise de la Culture et les Commissions réunies de la Culture de l'agglomération bruxelloise.

Définition des unités statistiques utilisées.

Travailleur.

Est considéré comme unité, le travailleur occupé le dernier jour du trimestre auprès d'une administration affiliée et pour lequel des cotisations ont été versées à la Caisse spéciale au cours du trimestre considéré.

Agents définitifs.

On entend par là les personnes pourvues d'une nomination à titre définitif, c'est-à-dire celles pour lesquelles l'employeur verse à l'O.N.S.S. uniquement une cotisation pour le secteur des « soins de santé ».

Agents non définitifs.

Cette rubrique comprend toutes les personnes qui ne répondent pas aux critères de l'agent définitif.

Sont recensés dans les statistiques, les agents qui, au dernier jour du trimestre :

— étaient effectivement au travail ;

— se trouvaient dans une situation assimilée à une journée de travail effectif pour autant qu'ils aient donné lieu au paiement de cotisations au cours du trimestre considéré.

Personnel administratif (tous les organismes).

Agents chargés d'une tâche essentiellement administrative (secrétaire, receveur, directeur, rédacteur, commis, etc).

Personnel ouvrier (tous les organismes).

Les travailleurs manuels quelle que soit leur qualification (spécialistes, qualifiés ou non, voirie, entretien, concierges, nettoyeuses, etc.).

Police (communes).

Officiers et agents subalternes, la police rurale.

Incendie (communes).

Officiers et agents subalternes.

Enseignement (communes).

Les membres du personnel de direction et du corps enseignant et les maîtres d'études-éducateurs des établissements communaux d'enseignement, pour lesquels l'Etat n'alloue pas de subvention-traitement.

Personnel médical (C.P.A.S.).

Tous les grades du corps médical y compris les dentistes.

Personnel paramédical (C.P.A.S.).

Chimiste, kinésiste, pharmacien, vétérinaire, etc.

Personnel soignant (C.P.A.S.).

Accoucheuse, infirmier(e), soigneuse, etc.

Personnel technique universitaire (associations intercommunales).

Uniquement les titulaires de diplômes donnant accès au premier niveau dans les administrations de l'Etat (ingénieurs, etc.).

Personnel technique non universitaire (associations intercommunales).

Conducteur civil, architecte, surveillant de travaux, diplômés A1, A2, etc.

Personnel médical, paramédical et soignant-personnel des services sociaux (associations intercommunales).

Assistant(e) social(e), etc.

Autres (tous les organismes).

Tous les agents ne répondant à aucun des critères précédents.

Prestations complètes.

Agents dont les prestations donnent lieu au paiement d'une cotisation mensuelle.

Prestations incomplètes.

Agents dont les prestations donnent lieu au paiement d'une cotisation journalière.

Personnel occupé par les provinces

Ce personnel a été recensé par la Caisse spéciale de compensation pour allocations familiales.

Unité statistique « travailleur ».

Est considéré comme unité statistique, le travailleur occupé auprès d'une Administration provinciale, et dont le traitement est inscrit au budget de la province.

Personnel administratif.

Tous les agents chargés d'une tâche administrative.

Personnel de service.

Les ouvriers non qualifiés (voirie, entretien, etc.).

Personnel technique.

Les ouvriers qualifiés.

Brigadiers-champêtres.

Les chefs de la police rurale.

Inspection.

Les fonctionnaires chargés de l'inspection du secteur enseignement.

Auxiliaires de l'enseignement.

Les membres du personnel qui assistent le personnel enseignant dans l'exécution de leur tâche (p. ex. les maîtres d'études-éducateurs, les chefs d'atelier, etc.).

Profession principale.

Les agents n'exerçant aucune autre fonction rétribuée.

Profession accessoire.

Les agents exerçant plus d'une fonction rétribuée.

Prestations complètes.

Les agents qui fournissent des prestations dont l'horaire correspond à celui d'une activité professionnelle complète normale.

Définitifs.

Les agents pourvus d'une nomination à titre définitif, c'est-à-dire ceux pour qui l'employeur verse à l'O.N.S.S. uniquement une cotisation pour le secteur des « soins de santé ».

AFFAIRES SOCIALES

Bilan de la Sécurité sociale

Le but de ce tableau est la réunion des données statistiques relatives aux recettes des différents secteurs de la sécurité sociale obligatoire pour travailleurs salariés et indépendants.

Ces secteurs sont :

- a) maladie et invalidité ;
- b) chômage ;
- c) pensions de retraite et de survie ;
- d) prestations familiales ;
- e) vacances annuelles ;
- f) accidents du travail ;
- g) maladies professionnelles.

Dans ce tableau ne sont pas comprises les recettes et dépenses :

- des assurances libres et complémentaires (maladie et pensions) ;
- de l'aide sociale (revenu garanti, handicapés, assistance publique) ;
- des prestations sociales aux agents définitifs de l'Etat (à l'exception des soins de santé) et au personnel des administrations locales (à l'exception des soins de santé et des prestations familiales) ;
- des prestations familiales aux agents temporaires de l'Etat ;
- de l'aide sociale aux anciens combattants et aux victimes de guerre ;
- de la sécurité sociale d'outre-mer.

Les recettes sont constituées par :

- les cotisations des assurés ;
- les cotisations des employeurs ;
- les subventions ou contributions de l'Etat ;
- les subventions ou contributions d'autres pouvoirs publics ;
- le rendement des fonds placés ;
- les autres recettes.

Les dépenses comprennent :

- les prestations en espèces (indemnités, allocations, pensions) ;

- les prestations en nature (soins médicaux, charbon gratuit, etc.) ;
- les frais d'administration des organismes gestionnaires ;
- les autres dépenses.

Les renseignements statistiques sont fondés sur les comptes annuels et les bilans des organismes assureurs.

Assujettis au régime d'allocations familiales pour travailleurs indépendants

Sont assujettis les travailleurs indépendants et les aidants visés à l'article 2 de l'arrêté royal n° 38 du 27 juillet 1967 organisant le Statut social des travailleurs indépendants.

Il s'agit :

- des travailleurs indépendants proprement dits, c'est-à-dire toute personne physique qui exerce, en Belgique, une activité professionnelle en raison de laquelle elle n'est pas engagée dans les liens d'un contrat de louage de travail ou d'un statut ;
- des personnes chargées d'un mandat dans une association ou une société de droit ou de fait ;
- sous certaines conditions, des aidants, c'est-à-dire toute personne qui assiste ou supplée un travailleur indépendant dans l'exercice de sa profession, sans être liée envers lui par un contrat de louage de travail.

Allocations familiales aux salariés (Loi du 4 août 1930)

Entreprises affiliées : il s'agit des personnes qui, soit dans l'exploitation d'une entreprise industrielle, commerciale, agricole ou autre, soit dans l'exercice d'une profession, soit à tout autre titre, occupent habituellement au travail en vertu d'un contrat de louage de services, une ou plusieurs personnes sans distinction de sexe ni d'âge.

Travailleurs occupés : il s'agit des personnes occupées dans les entreprises affiliées. Ne figurent pas dans la statistique : les agents de l'Etat, des provinces, des communes, les magistrats, les membres de la Cour des Comptes et du Conseil d'Etat, les militaires de carrière, les ouvriers militaires, etc.

Familles attributaires : l'unité statistique est la famille à laquelle des allocations sont attribuées.

Enfants bénéficiaires : l'unité statistique est l'enfant qui bénéficie des allocations familiales. Celles-ci sont octroyées aux conditions fixées par la loi en faveur des enfants légitimes, des enfants naturels, des enfants adoptés, des enfants dont le travailleur ou son conjoint assumant la tutelle officieuse, des petits-enfants et arrière-petits-enfants, des enfants recueillis, des frères et sœurs. Les allocations familiales sont dues jusqu'à ce que les enfants aient atteint l'âge de 14 ans ou jusqu'à l'âge auquel prend fin l'obligation scolaire si les enfants atteignent l'âge de 14 ans avant cette date.

Les allocations familiales sont maintenues :

- a) jusqu'à l'âge de 16 ans : sous certaines conditions ;
- b) jusqu'à l'âge de 21 ans : pour les enfants liés par un contrat d'apprentissage reconnu et contrôlé ;
- c) jusqu'à l'âge de 25 ans : pour les étudiants ; pour les enfants qui accomplissent un stage pour pouvoir être nommés à une charge ; pour les enfants qui ne suivent plus de cours et préparent un mémoire de fin d'études supérieures ; pour les enfants qui sont atteints d'une incapacité de travail d'au moins 66 p.c. ; pour la jeune fille qui remplace comme ménagère la mère décédée ou qui assiste la mère dans sa tâche ménagère ; pour la jeune fille ou le jeune homme qui n'exerce aucune activité autre que celle de responsable de l'organisation ménagère du foyer de la mère veuve,

divorcée, séparée de corps ou de fait, qui exerce une activité professionnelle ou, dans les mêmes conditions, du foyer du père resté seul ;
pour les enfants handicapés ;

- d) *sans limite d'âge* : pour les enfants handicapés occupés par un atelier protégé ou pour les enfants inaptes à l'exercice d'une profession quelconque en raison de leur état physique ou mental.

Assurance mutualiste libre

L'assurance mutualiste libre comprend :

- 1° l'assurance soins de santé pour certains risques (dits « petits risques ») non couverts par le régime d'assurance obligatoire, pour les travailleurs indépendants et les membres des communautés religieuses ;
- 2° l'assurance-indemnités qui s'adresse, en principe, à tous les assurés qui ne bénéficient pas d'un régime obligatoire d'assurance-indemnités et qui désirent se prémunir contre les risques d'incapacité de travail et d'invalidité.
Toutefois, les membres des mutualités féminines qu'ils bénéficient ou non d'un régime obligatoire d'assurance-indemnités, peuvent participer au service d'indemnités familiales en cas d'hospitalisation ;
- 3° l'assurance complémentaire organisée en faveur de tous les assurés sociaux comporte :
 - le service d'ambulance ;
 - le service de convalescence ;
 - l'assurance maternelle ;
 - l'assurance décès ;
 - l'assurance dotale ;
 - l'assurance féminine et familiale ;
 - les cures d'air préventives pour enfants ;
 - l'épargne prénuptiale.

Institut national d'Assurance Maladie-Invalidité

Bénéficiaires

Les bénéficiaires sont les personnes qui, à un titre quelconque, peuvent prétendre aux prestations de l'assurance maladie-invalidité. L'ensemble des bénéficiaires se compose des assurés titulaires et des personnes qui font partie de leur ménage.

Titulaires

Par assuré titulaire, il faut entendre toute personne qui bénéficie de tout ou en partie des prestations de l'assurance maladie-invalidité soit en qualité de travailleur ou assimilé, de pensionné, de veuve ou d'orphelin.

Les assurés titulaires se répartissent en titulaires indemnisables et en titulaires non indemnisables.

Titulaires indemnisables

Les titulaires indemnisables comprennent les titulaires indemnisables primaires et les invalides.

Les titulaires indemnisables primaires sont les travailleurs actifs, les malades, les chômeurs et les personnes se trouvant en assurance continuée.

Titulaires non indemnisables

Les titulaires non indemnisables sont les pensionnés, les veuves, les orphelins et les personnes assimilées aux travailleurs en vertu d'un des arrêtés d'extension.

Membres du ménage

Par membre du ménage, il faut entendre le conjoint, les descendants et les ascendants, dans les conditions fixées par les dispositions légales et réglementaires.

Accident du travail

L'unité statistique de l'accident du travail est la victime et non l'accident qui peut entraîner des dommages d'une manière collective pour plusieurs victimes. D'autre part,

la statistique n'est pas un relevé des individus blessés, une même personne pouvant avoir été victime de plusieurs accidents au cours d'un exercice.

Unités-ouvriers et unités-employés. Les nombres d'unités-ouvriers et unités-employés s'obtiennent en divisant par le chiffre 300 le nombre de journées effectives de travail augmenté des fractions de journées prestées par le personnel au-delà de la journée normale de travail.

Maladies professionnelles

Les maladies professionnelles indemnisées par le Fonds des Maladies professionnelles sont celles désignées par arrêté royal. La liste des industries, professions ou catégories d'entreprises dans lesquelles la victime d'une maladie professionnelle est présumée avoir été exposée au risque de cette maladie est également déterminée par arrêté royal.

Chômage

Assujettis à l'assurance chômage

Les assujettis à l'assurance chômage comprennent les assujettis à la sécurité sociale, les chômeurs complets relevés à la même date ainsi que l'effectif des travailleurs frontaliers.

Chômeurs complets

Par chômeur complet, il faut entendre les travailleurs dont le contrat de louage de travail a pris fin.

Chômeurs partiels

Par chômeur partiel, il faut entendre les travailleurs qui restent liés à un employeur par un contrat de louage de travail, mais dont les prestations de travail sont temporairement réduites ou suspendues.

Offre d'emploi reçue

L'offre d'emploi reçue représente la place vacante pour un travailleur.

Placement effectué

Le placement effectué est l'offre d'emploi satisfaite.

Unions professionnelles reconnues

Pour être reconnue, une union professionnelle doit avoir la personnalité civile, posséder des statuts et faire entériner ceux-ci par le Conseil d'Etat. L'union professionnelle est enregistrée dans la statistique si la reconnaissance a été accordée.

COMPTES NATIONAUX

Le Produit national est l'expression en valeur du résultat de l'activité économique de la nation au cours d'une période donnée, ordinairement une année.

Par activité économique il faut entendre toute activité susceptible de créer une valeur ou d'ajouter une valeur à celles qui existent déjà ; c'est le cas, par exemple, de la production, de la distribution et de la prestation de services.

En adoptant la notion de la valeur pour mesurer l'activité économique, il est possible d'additionner et de comparer le résultat de divers genres d'activités économiques.

L'ampleur de l'activité économique d'une nation au cours d'une année donnée peut être mesurée suivant trois méthodes : 1° en déterminant la valeur des biens et des services produits pendant l'année (origine du Produit national : optique « production ») ; 2° en additionnant les revenus attribués aux facteurs de production pour leur participation au processus de production (répartition du Produit national entre les facteurs de production ou optique « revenus ») ; 3° en totalisant la valeur des biens et des services achetés au moyen de ces revenus (affectation du Produit national ou optique « dépenses »).

On utilise diverses acceptions du terme « Produit national ». Le *Produit national « net »* est le Produit national diminué des amortissements ou provisions nécessaires pour maintenir en état l'appareil productif. Lorsque ces amortissements n'ont pas été déduits, on parle du *Produit national « brut »*.

Le *Produit national « au coût des facteurs »* ne tient pas compte des impôts indirects et des subsides qui influencent, en quelque sorte artificiellement, le niveau des prix. La valeur des biens et services produits obtenue par sommation des rémunérations octroyées aux facteurs de production en contrepartie de leurs prestations, augmentée éventuellement des amortissements, ne correspond pas à la valeur des mêmes biens et services calculés aux prix payés par les utilisateurs (consommateurs ou acheteurs de biens d'investissements) parce que ces prix du marché ont subi l'influence des impôts indirects. Le *Produit national « aux prix du marché »* s'obtiendra donc en majorant le *Produit national brut ou net « au coût des facteurs »* du montant des impôts indirects et en le diminuant du montant des subventions.

Remarquons enfin que lorsqu'on parle du Revenu national, sans autre précision, l'on entend généralement le *Produit national net au coût des facteurs*.

Origine du Produit national

La valeur ajoutée d'une branche d'activité, c'est-à-dire sa contribution au *Produit national*, représente, par définition, le supplément de valeur qui vient s'adjoindre au montant des matières et services consommés grâce à la mise en œuvre des facteurs de production (travail, capital, contribution de l'entrepreneur, ...). On peut donc obtenir la valeur ajoutée en faisant la différence entre la valeur de la production (output) et la valeur des biens consommés et des services utilisés autres que ceux fournis par les facteurs de production (input intermédiaire). C'est cette méthode de calcul directe qui est employée dans la mesure du possible.

La valeur ajoutée des branches d'activité pour lesquelles on ne dispose pas de chiffres d'output et d'input est déterminée par sommation des rémunérations des facteurs de production (salaires, appointements, loyers, intérêts, ...) en tenant compte des conventions adoptées en la matière, particulièrement pour le secteur des administrations publiques.

Répartition du Produit national

Dans cette optique, le *Produit national* est calculé par addition des revenus attribués soit aux résidents habituels, soit aux pouvoirs publics en contrepartie de leur participation au processus de production; ces revenus sont majorés des bénéfices mis en réserve par les sociétés ou transférés par elles à l'Etat sous forme d'impôts.

Il convient de remarquer que le revenu total des particuliers ne coïncide pas avec la part du Revenu national attribuée aux particuliers. Pour passer de cette seconde notion à la première, il faut en effet y ajouter les transferts courants, c'est-à-dire les paiements sans contre-prestation économique dont bénéficient les particuliers et qui proviennent surtout de l'Etat ou du reste du monde; les plus importants de ces transferts résultent des paiements faits par l'Etat dans le cadre de la Sécurité sociale; ils

provoquent une redistribution de revenus pris en considération par ailleurs et ne modifient pas le total du revenu national.

Affectation du Produit national

Le calcul du *Produit national* s'effectue à ce stade par addition des divers éléments de consommation et d'investissement qui constituent les affectations de ce *Produit*.

On calcule donc successivement les dépenses de consommation des consommateurs finals (ménages ou Etat), la formation intérieure brute de capital (y compris les variations de stocks) et l'exportation nette de biens et de services.

*
* *

En estimant les différentes composantes du *Produit national*, on se conforme autant que possible aux définitions du *Système normalisé de Comptabilité nationale* de l'Organisation européenne de Coopération économique (actuellement Organisation de Coopération et de Développement économiques). Ceci vaut d'ailleurs pour le calcul dans les trois optiques.

Pour la description de la méthode adoptée en vue de l'estimation des divers postes, nous renvoyons au *Bulletin de Statistique* n° 6 (1963), n° 7-8 (1964), n° 7-8 (1965), n° 7-8 (1966), n° 7-8 (1967), n° 7-8 (1968), n° 11 (1969), n° 8-9 (1970), n° 7-8 (1971), n° 7-8 (1972), n° 8-9 (1973), n° 1 (1975), n° 7-8 (1975), n° 7-8 (1976), n° 4 (1978) et n° 10 (1979) ou aux *Etudes statistiques et économétriques* n° 4 (1963), n° 8 (1964), n° 11 (1965) et n° 13 (1966) et aux *Etudes statistiques* n° 16 (1967), n° 19 (1968), n° 20 (1969), n° 21 (1970), n° 25 (1971), n° 28 (1972), n° 33 (1973), n° 36 (1975), n° 40 (1975), n° 45 (1976), n° 52 (1978) et n° 57 (1979).

Le *Produit national* est estimé autant que possible de façon indépendante suivant les trois méthodes : production, répartition et affectation. Il est inévitable que les trois totaux ainsi obtenus ne coïncident pas exactement.

On a finalement retenu comme estimation du *Produit national* la moyenne des résultats obtenus selon les trois optiques. Ceci implique que l'on apporte à chacun des montants primitivement obtenus une correction reprise dans les tableaux sous la dénomination « ajustement statistique ». Pour permettre d'apprécier l'évolution du *Produit national* en termes quantitatifs — c'est-à-dire abstraction faite de l'évolution des prix — des tableaux à prix constants (prix de 1975) ont été joints aux tableaux à prix courants. Compte tenu des difficultés et des objections méthodologiques, un calcul à prix constants n'a été fait que pour la production et les dépenses.

On a retenu comme indice de quantité du *Produit national* la moyenne des indices de quantité obtenus selon les deux optiques précitées. On a alors multiplié le *Produit national* relatif à 1975 par cet indice de quantité moyen pour obtenir le *Produit national* à prix constants de chacune des années considérées. Un ajustement statistique a dû, de ce fait, être introduit dans les tableaux à prix constants tout comme dans les tableaux à prix courants.

TABLE ALPHABÉTIQUE DES MATIÈRES

A

- Abattage du bétail (pour la consommation publique), 208.
- Abonnements au téléphone, 365.
- Abrasifs (production), 261.
- Abus de confiance, escroqueries, tromperies (condamnés), 189.
- Accessoires métalliques du bâtiment :
- expéditions, 263.
 - indices de la production, 270.
 - personnel, 272.
- Accidents (décès produits par ...), 90.
- Accidents de roulage et de circulation :
- sur la voie publique, 348.
 - sur les chemins de fer, 332.
 - sur les chemins de fer vicinaux, 335.
- Accidents du travail :
- résultats globaux, 606, 607.
 - recettes de l'assurance, 575.
- Accises :
- et douanes, 374, 378.
 - et taxes de consommation, 374.
 - produits soumis aux droits d'accises, 277, 274, 275.
- Accouchements multiples, 49.
- Accoucheuses, 73.
- Acétylène (production), 258.
- Acid-oils (production), 249.
- Acide nitrique (production), 258.
- Acide phosphorique (production), 258.
- Acide sulfurique et oléum (production), 258.
- Acier brut (indices de la production), 270.
- Acier, aciéries :
- production :
 - de différents pays, 673.
 - belge, 246, 262. - indices de la production, 270.
 - personnel, 272.
- Acier et fer (valeur ajoutée), 630, 633, 636.
- Acier, fer et métaux non ferreux (formation intérieure brute de capital), 648, 653.
- Aciéries de moulage (indices de la production), 270.
- Aciéries de moulage, fonderies, tréfileries, étirage et laminage (indices de la production), 270.
- Actions cotées aux bourses de Bruxelles et d'Anvers, 420, 421.
- Activités : voir « population active ».
- Adoptions, 50.
- Aérodromes belges :
- trafic commercial, 318 à 325.
 - transit, 318, 319, 322, 323.
 - Bruxelles-National, 326 à 328.
 - trafic de la Sabena, 329.
- Aéronautique, cycle, etc. :
- expéditions totales, 263.
 - indices de la production, 270.
 - personnel, 272.
- Affaires criminelles, 186 à 189.
- Agents de l'Etat : voir « personnel ».
- Agglomérations et fédérations de communes, communes, commissions d'Assistance publique et des intercommunales (personnel), 518 à 520.
- Agglomérés de ciment et asbeste-ciment :
- ouvriers, 240.
 - salaires, 240.
 - appointements, 240.
 - matières consommées, 240.
 - production, 240, 241.
 - livraisons, 241.
 - stocks, 241.
 - capital (augmentation, réduction), 241.
 - amortissements, 241.
 - valeur ajoutée, 630, 633, 636.
- Agglomérés de houille :
- ouvriers, 240.
 - salaires, 240.
 - appointements, 240.
 - matières consommées, 240.
 - production, 240, 241, 246, 259.
 - indices de la production industrielle, 269.
 - livraisons, 241.
 - ventes, 259.
 - stocks, 241, 259.
 - consommation, 259.
 - capital (augmentation, réduction), 241.
 - amortissements, 241.
- Agglomérés de houille (fabrique d'...), raffineries de pétrole, cokeries et usines à gaz (valeur ajoutée), 630, 633, 636.
- Agglomérés de plâtres :
- production, 247.
 - indices de la production, 269.
- Agneaux :
- abattus, 208.
 - poids de la viande, 208.
- Agriculture et ravitaillement (dépenses de l'Etat pour l'...), 381.
- Agriculture (dépenses de l'Etat), 381.

Agriculture et forêts :

- recensement au 15 mai, 196 à 198; 200 à 203; 218 à 220.
- recensement forestier, 215 à 220.
- bois :
 - soumis au régime forestier (feuillus et résineux), 220.
 - non soumis au régime forestier (feuillus et résineux), 220.
 - nombre d'hectares, 215, 217 à 220.
 - produits des coupes, 216.
 - revenus et dépenses, 217, 640.
 - mutations immobilières, 487.
 - propriétaires des bois, 220.
 - forêts par province, 217.
- exploitations agricoles :
 - nombre, 194, 200.
 - propriétés agricoles (mutations immobilières), 486.
 - revenus, 640.
 - formation intérieure brute de capital, 647, 652.
- cultures :
 - nombre d'hectares, 194 à 197; 199 à 203.
- engrais :
 1. index agricole, 212.
 2. production, 213.
 3. importation, exportation, 213.
 4. consommation, 213.
 5. indices des prix de gros, 527, 528.
 - production, 207.
 - valeur ajoutée, 629, 632, 635.
 - valeur de la production, 214, 632, 640.
 - rendement, 205, 206.
 - prix moyen des principaux produits agricoles, 210.
- matériel agricole :
 - parc, 198.
 - incidence dans les frais de production, 212.
- frais de production, 211, 212, 640.
- main-d'œuvre agricole, 197, 493, 498, 513, 516.
- salaires, 211, 212, 214.
- fermages, 211, 212, 214.
- chômage, 610, 614.
- animaux :
 - nombre, 194, 199, 201 à 203.
 - abattus, 208.
 - valeur de la production animale, 214, 640.
 - maladies contagieuses, 204.
- régions agricoles, 201, 202.
- crédit agricole, 447 à 453.

Agriculture et horticulture (revenu), 640.

Aidants, 493.

Aide à l'étranger (dépenses de l'Etat), 381.

Aide sociale (dépenses de l'Etat), 381.

Alcool :

- distilleries, 277.
- distilleries d'alcool et levureries :
 - ouvriers, 232.
 - salaires, 232.
 - appointements, 232.
 - matières consommées, 232.
 - livraisons, 233.
 - stocks, 233.

- capital (augmentation, réduction), 233.
- amortissements, 233.
- production, 232, 233, 277.
- indices de la production, 268.
- consommation, 277, 644, 650.
- droits d'accises et taxes de consommations spéciales, 374.

Alcoolisme :

- cirrhose du foie, 79.
- nombre de condamnés, 187.

Aliments composés pour animaux (fabrication d'...) :

- personnel, 232, 271.
- salaires, 232.
- appointements, 232.
- matières consommées, 232.
- production, 232, 233, 249.
- livraisons, 233.
- stocks, 233.
- capital (augmentation, réduction), 233.
- amortissements, 233.

Aliments pour le bétail :

- étendue cultivée, 194 à 197; 199, 201 à 203.
- rendement, 205, 206.
- prix moyens, 210.
- indices des frais de production, 212.
- production, 207, 249.

Alimentation :

- établissements industriels, 516.
- eau consommée, 266.
- émissions d'actions des sociétés anonymes, 469.
- émissions des S.P.R.L., 471.
- émissions d'obligations et de bons de caisse, 473.
- personnel, 271, 273, 516.
- chômage, 610, 614.
- indices des ventes, 286.

Alimentation, boissons, tabacs :

- valeur ajoutée, 629, 632, 635.
- formation intérieure brute de capital, 648, 653.

Allocations :

- familiales, 575, 576, 582, 583.
- pour la démolition des taudis, 106.

Allumettes :

- production, 258.
- indices de la production, 269.
- personnel, 271.

Aluminium (production), 262.

Ameublement :

- ventes facturées, 256.
- articles en papier et carton, 257.
- indices des ventes, 286.
- commerce du bois et de la construction (établissements, personnel), 517.

Ammoniaque de synthèse et dérivés (production), 258.

Anhydride sulfureux, 95 à 100.

Animaux de ferme :

- nombre, 194, 198, 199, 201 à 203.
- abattus pour la consommation, 208.
- valeur de la production animale, 640.
- maladies contagieuses, 204.

Antimoine, cadmium, etc. (production), 262.

- Appareils électro-ménagers (dépenses de consommation), 645, 651.
- Appareils de levage, manutention et pesage :
— expéditions, 263.
— indices de la production, 270.
— personnel, 272.
- Appareils de mesure, de laboratoire et analogues :
— expéditions, 263.
— personnel, 272.
- Appareils et installations pour diverses industries :
— expéditions, 263.
— indices de la production, 270.
— personnel, 272.
- Appareils de radio et de télévision (dépenses de consommation), 645, 651.
— nombre de détenteurs, 370.
- Appareils télégraphiques en service, 363.
- Appartements :
— construits par la Société nationale du Logement, 456.
— vendus, 486.
- Apprentissage (contrats d'...), 164, 165.
- Arboretums (superficie, volume, valeur), 218, 219.
- Architectes, 494.
- Ardoises :
— production, 247.
— indices de la production, 268.
- Argent (production), 262.
- Argile :
— (production), 261.
— indices de la production, 269.
- Armée :
— hôpitaux militaires, 89, 90.
— miliciens exemptés ou ajournés, 91.
— miliciens ayant subi la visite médicale, 91.
— taille des miliciens, 92.
— degré d'instruction des hommes incorporés, 170.
— dépenses pour la défense nationale, 376, 377, 381.
— pensions de retraite, 581.
— opérations de recrutement, 91, 504.
— effectifs présents, 504.
— forces armées, 498.
— valeur ajoutée, 631, 634, 637.
— affectation du produit national, 646, 647, 652.
- Armes et munitions :
— expéditions totales, 263.
— indices de la production, 270.
— personnel, 272.
- Arriérés pédagogiques incorporés dans l'armée, 170.
- Arrondissements :
— administratifs, 5, 14 à 23; 30, 31, 41.
— judiciaires, 5.
- Arts, lettres (A.S.B.L. ou d'utilité publique), 624.
- Articles :
— de ménage en matières plastiques (livraisons), 264.
— ménagers durables (consommation privée), 645, 651.
- de mode, vêtements, textiles (nombre d'établissements et personnel), 516, 517.
- de toilette, coiffures et soins corporels (consommation privée), 645, 651.
- de tôlerie, de tréfilerie et de laminage à froid; accessoires métalliques du bâtiment (consommation privée), 645, 651.
- et accessoires en matières plastiques pour le bâtiment, meubles et parties de meubles (livraisons), 264.
- de sports, jeux, jouets et disques pour gramophones en matières plastiques (livraisons), 264.
- Artistes (chômeurs), 610.
- Asiles et instituts (libéralités reçues), 625.
- Assistance publique (comptes et budgets des commissions d'...), 398.
- Assistance sociale (dépenses de l'Etat), 381.
- Associations :
— culturelles et scientifiques (libéralités reçues), 625.
— sans but lucratif (nombre), 624.
— sportives :
— nombre, 624.
— libéralités reçues, 625.
- Assurances :
— contre les accidents du travail (O.N.S.S.), 575.
— contre le chômage (O.N.S.S.), 574, 614.
— contre les maladies professionnelles (O.N.S.S.), 575.
— en vue de la vieillesse et du décès prématuré, 578 à 580; 581.
— prénuptiale (assurance mutualiste libre), 591.
— mutualiste libre, 588 à 591.
— obligatoire contre la maladie et l'invalidité, 574, 584 à 587.
— obligatoire de responsabilité civile en matière de véhicules automoteurs, 463 à 466.
— féminine et familiale (assurance mutualiste libre), 591.
— sur la vie, 461, 462.
— entreprises, personnel, 517.
— émissions d'actions des sociétés anonymes, 468.
— opérations de capitalisation, 466.
- Auberges de jeunesse, 94.
- Autobus et autocars :
— lignes régulières urbaines, 334.
— lignes autorisées, 349.
— exploités par les Chemins de Fer vicinaux, 336.
— composition et intensité moyenne du trafic par jour, 338.
— nombre, 343, 344.
— mis annuellement en circulation, 346, 347.
- Automobiles :
— production étrangère, 673.
— ventes à tempérament, 287.
— recensées par jour, lors de leur passage aux postes d'observation, 338.
— nombre en circulation, 343, 344.
— nombre de voitures privées par rapport au chiffre de la population, 344.
— mises annuellement en circulation, 346, 347.
- Automobiles, cycles et industries connexes :
— expéditions totales, 263.

- indices de la production, 270.
- personnel, 272.
- Autorisations de :
 - bâtir accordées, 105.
 - domicile, 39.
- Autoroutes (km), 337.
- Aveugles, 87, 88.
- Aviation (champs d'aviation), 94.
- Avocats, 190.
- Avoine :
 - culture (ha), 194, 196, 201, 202.
 - rendement à l'ha, 205, 206.
 - production, 207.
 - prix moyen, 210.
 - index agricole, 212.
- Avoirs extérieurs nets des organismes monétaires, 436.
- Azote :
 - sous forme de sulfate d'ammoniaque de récupération, 258.
 - indices de la production, 269.
 - personnel, 271.

B

- Balance commerciale, 291.
- Baïance des paiements de l'U.E.B.L., 299.
- Bandages pleins ou creux, chambres à air, enveloppes en caoutchouc, 257.
- Bandes à tubes en fer ou acier (production), 262.
- Banques, finances :
 - établissements, 517.
 - personnel, 517.
 - émissions d'actions des sociétés anonymes, 468.
 - émissions d'obligations et de bons de caisse, 473, 474.
- Banque nationale de Belgique (bilans), 427.
- Banque (situation globale des...), 426.
- Banques de dépôts, 428.
- Bas (production), 252.
- Basket-ball (terrains de ...), 94.
- Bassins et voies navigables, 310, 311, 314 à 317.
- Bassins de natation, 94.
- Bassins houillers, 246.
- Bâtiments et logements :
 - constructions et démolitions :
 - autorisations de bâtir, 105.
 - indices de la production, 270.
 - bâtiments nouvellement construits ou modifiés, 672.
 - bâtiments démolis, 105, 106.
 - logements dont la construction ou la transformation a été commencée, 105.
 - valeur ajoutée, 630, 633, 636.
 - formation intérieure brute de capital, 380, 648, 653, 656.
- financement :
 - sources du financement de la construction, 410.
 - primes à l'achat d'habitations, 106.
 - primes à la construction d'habitations, 106.
 - lutte contre les taudis, 106.
 - allocations de déménagement, 106.
 - prêts pour l'achat ou la construction d'immeubles, 453, 454.
 - sociétés agréées pour la construction, 447 à 449; 453, 455 à 457.
- parc des bâtiments et logements :
 - entretien (consommation privée), 645, 651.
 - loyers (consommation privée), 644, 650.
 - propriétaires des bâtiments, 103.
 - âge des bâtiments, 104.
 - caractéristiques générales des logements et leurs commodités, 103, 104.
- fiscalité :
 - revenu cadastral imposable, 490.
 - successions et mutations par décès, 488, 489.
 - mutations immobilières, 486, 487.
 - déclarations à la taxe compensatoire sur les A.S.B.L., 489.
- matériaux de construction :
 - production des carrières, 247.
 - production de briques, ciment, etc., 261.
 - production des accessoires métalliques du bâtiment (indices), 270.
 - indices des prix de gros, 527, 528.
- établissements industriels (construction de bâtiments) :
 - nombre, 513, 517.
 - personnel, 242, 493, 498, 499, 512, 513, 517.
 - grèves, 620.
 - chômage, 610, 614.
 - rémunérations globales, 558, 559.
 - salaires, 242.
 - appointements, 242.
 - matières consommées, 242.
 - production, 242, 243.
 - livraisons, 243.
 - stocks, 243.
 - capital (augmentation, réduction), 243.
 - amortissements, 243.
 - émissions d'actions des sociétés anonymes, 470.
 - émissions des S.P.R.L., 472.
- Beaux-arts (budgets), 176.
- Bénéfices, intérêts, dividendes, etc. (comptes nationaux), 641, 642.
- Benzène (production), 258.
- Benzol brut (production), 258.
- Béton préparé (industrie du ...) :
 - personnel, 240.
 - salaires, 240.
 - appointements, 240.
 - matières consommées, 240.
 - production, 240, 241.
 - livraisons, 241.
 - stocks, 241.
 - capital (augmentation, réduction), 241.
 - amortissements, 241.
- Betteraves sucrières :
 - étendue cultivée, 194, 196.

- rendement moyen à l'hectare, 205, 206.
- production, 207.
- index agricole, 211, 212.
- Betteraves mi-sucrières :**
 - rendement moyen à l'hectare, 205.
 - production, 207.
- Betteraves fourragères :**
 - étendue cultivée, 196.
 - rendement moyen à l'hectare, 205, 206.
 - production, 207.
- Beurre :**
 - production, 209, 251.
 - index agricole, 211, 212.
 - consommation privée, 644, 650.
- Bibliothèques, 174, 175.**
- Bicyclettes :**
 - nombre par province, 345.
 - à moteur et motocyclettes, 345.
 - à moteur auxiliaire, 345.
 - composition et intensité moyenne du trafic par jour, 338.
- Biens immobiliers vendus, 488, 489.**
- Bières :**
 - indices de la production industrielle, 268.
 - fabriques de bières, 277.
 - production, 277.
 - consommation, 277, 644.
 - droits d'accises, 274.
- Bijouterie, horlogerie, etc... :**
 - personnel, 273.
 - consommation privée, 644, 650.
- Bilan de la Banque nationale de Belgique, 427.**
- Bilan de la Sécurité sociale, 574, 575.**
- Billets en circulation, 432, 437.**
- Biscottes, biscuits et pains d'épices :**
 - ouvriers, 230.
 - salaires, 230.
 - appointements, 230.
 - matières consommées, 230.
 - production, 230, 231.
 - livraisons, 231.
 - stocks, 231.
 - capital (augmentation, réduction), 231.
 - amortissements, 231.
- Biscottes :**
 - production, 248.
 - pâtes alimentaires et riz (consommation privée), 644, 650.
- Biscuits :**
 - et pâtisseries (consommation privée), 644, 650.
 - sucrés (production), 248.
 - gaufrettes et autres produits non sucrés (production), 248.
- Bitumes asphaltiques (production), 259.**
- Blanc étoc (résineux) :**
 - étendue, 215, 218, 219.
 - volume, valeur, 218, 219.
- Boerenbond belge, 452.**
- Bœufs :**
 - abattus pour la consommation, 208.
 - poids de la viande, 208.
- Bois :**
 - nombre d'hectares, 215, 217 à 220.
 - mutations immobilières, 487.
 - domaine forestier, 215.
 - produits des coupes, 216.
 - revenus et dépenses, 217.
 - valeur, 218, 219.
 - valeur ajoutée, 629, 632, 635.
 - industries du bois :
 - nombre d'établissements industriels, 517.
 - personnel, 236, 271, 273.
 - chômage, 610, 614.
 - salaires, 236.
 - appointements, 236.
 - eau consommée, 266.
 - matières consommées, 236.
 - production, 236, 237.
 - livraisons, 237.
 - indices de la production, 269.
 - stocks, 237.
 - capital (augmentation, réduction), 237.
 - indices des prix de gros, 527, 528.
 - émissions des S.P.R.L., 471.
 - amortissements, 237.
 - formation intérieure brute de capital, 648.
 - valeurs des ventes par produit, 256.
 - valeur ajoutée, 629, 632, 635.
 - meubles et articles en bois (consommation privée), 645, 651.
 - commerce (bois, ameublement, construction), 517.
- Boisellerie, etc...;**
 - personnel, 236, 271.
 - livraisons, 237.
 - production, 236, 237.
 - valeurs des ventes par produit, 256.
- Boissons :**
 - nombre d'établissements industriels, 277.
 - personnel, 273.
 - matières consommées, 277.
 - production, 277.
 - indices de la production, 268.
 - consommation, 277.
 - droits d'accises et taxes spéciales, 374.
- Boissons et denrées alimentaires (valeur ajoutée), 629, 632, 635.**
- Boissons diverses (fabrication de ...) :**
 - personnel, 232.
 - salaires, 232.
 - appointements, 232.
 - matières consommées, 232.
 - production, 232, 233.
 - livraisons, 233.
 - stocks, 233.
 - capital (augmentation, réduction), 233.
 - amortissements, 233.
- Boissons, alimentation et tabac :**
 - valeur ajoutée, 629, 632, 635.
 - formation intérieure brute de capital, 648.

Bolducs (fabrication de bolducs, rubans, tresses, passementeries et articles similaires) :

- ouvriers, 236.
- salaires, 236.
- appointements, 236.
- matières consommées, 236.
- production, 236, 237.
- livraisons, 237.
- stocks, 237.
- capital (augmentation, réduction), 237.
- amortissements, 237.

Bonbons enrobés de chocolat, 248.**Bonneterie :**

- personnel, 236, 271.
- salaires, 236.
- appointements, 236.
- matières consommées, 236.
- production, 236, 237, 252.
- indices de la production, 268.
- livraisons, 237.
- stocks, 237.
- capital (augmentation, réduction), 237.
- amortissements, 237.
- valeur ajoutée, 629, 632, 635.

Boulangerie (biscuits, biscottes, pains d'épices, etc.) :

- production, 248.

Boulangeries, boulangeries-pâtisseries, pâtisseries :

- personnel, 230.
- salaires, 230.
- appointements, 230.
- matières consommées, 230.
- production, 230, 231.
- livraisons, 231.
- stocks, 231.
- capital (augmentation, réduction), 231.
- amortissements, 231.

Boulets (agglomérés de houille) (production), 259.**Bourses de Bruxelles et d'Anvers, 419 à 422.****Bouteilles et flacons en matières plastiques (livraisons), 264.****Bovidés :**

- aliments pour bovidés (production), 249.
- nombre, 194, 198, 199, 201 à 203.
- abattus, 208.
- poids de la viande, 208, 209.
- index agricole, 212.

Brai du pétrole résiduel, 259.**Brasseries :**

- indices de la production industrielle, 268.
- nombre, 277.
- matières premières imposables, 277.
- production, 277.
- consommation, 277.

Brasseries, brasseries-maltes, maltes et fabrication de boissons diverses :

- ouvriers, 232.
- salaires, 232.
- appointements, 232.
- matières consommées, 232.
- production, 232, 233.
- livraisons, 233.

- stocks, 233.
- capital (augmentation, réduction), 233.
- amortissements, 233.

Briqueteries (production), 261.**Briquettes de houille, 259.****Brochage, reliure, impression :**

- personnel, 238.
- salaires, 238.
- appointements, 238.
- matières consommées, 238.
- production, 238, 239.
- livraisons, 239.
- stocks, 239.
- capital (augmentation, réduction), 239.
- amortissements, 239.
- valeur ajoutée brute, 629, 632, 635.

Broderies mécaniques (production, ventes et travail à façon), 255.**Brosserie, vannerie :**

- personnel, 236, 271.
- salaires, 236.
- appointements, 236.
- matières consommées, 236.
- production, 236, 237.
- livraisons, 237.
- stocks, 237.
- capital (augmentation, réduction), 237.
- amortissements, 237.
- production, 256.

Budget de l'Etat :

- exécution, 378.
- dépenses, 376 à 378.
- recettes, 374, 375, 378.
- regroupement économique, 379, 380.
- regroupement fonctionnel, 381, 382.
- comptes économiques, 400 à 407.
- politique scientifique, 181.

Budgets :

- ordinaires, 378.
- extraordinaires, 378.
- des Ministères de l'Éducation nationale et de la Culture, 176, 177.
- des ménages, 562 à 571.
- programme budgétaire, 181.

Bureaux de poste, 361.**Bureaux télégraphiques, 363.****C****Cabillaud, 225 à 227.****Cadastre (parcelles cadastrales), 7.****Cadmium, étain, etc. ... (production), 262.****Cadres, moulures, raboteries :**

- personnel, 236, 271.
- salaires, 236.
- appointements, 236.
- matières consommées, 236.
- production, 236, 237.
- livraisons, 237.

- stocks, 237.
- capital (augmentation, réduction), 237.
- amortissements, 237.
- ventes facturées, 256.
- Café torréfié (production), 248.
- Cafés, hôtels, restaurants :
 - établissements, 517.
 - personnel, 517.
- Caisse :
 - d'amortissement, 413.
 - des dépôts et consignations, 413.
 - d'assurance (de la Caisse générale d'Épargne et de Retraite), 442.
 - nationale des Calamités, 414.
 - Centrale des Caisses rurales du Boerenbond belge, 452.
 - d'épargne (de la Caisse générale d'Épargne et de Retraite), 440, 441.
 - d'épargne privée, 442.
 - d'épargne établie sous le patronage d'administrations communales, 442.
 - de retraite (de la Caisse générale d'Épargne et de Retraite), 441.
 - Générale d'Épargne et de Retraite, 440 à 442.
 - nationale de Crédit professionnel, 446, 447.
 - Raiffeisen affiliées, 452.
- Caisserie, tonnellerie, etc. ... :
 - personnel, 236, 271.
 - salaires, 236.
 - appointements, 236.
 - matières consommées, 236.
 - production, 236, 237, 256.
 - livraisons, 237.
 - stocks, 237.
 - capital (augmentation, réduction), 237.
 - amortissements, 237.
- Calcaires :
 - production, 247.
 - indices de la production industrielle (calcaires et carbonates naturel), 268.
 - personnel, 271.
- Camionnettes :
 - composition et intensité moyenne du trafic par jour, 338.
 - camions, camions-citernes (nombre), 343, 344.
- Camions :
 - composition et intensité moyenne du trafic par jour, 338.
 - recensés, 343, 344.
 - mis en circulation, 346, 347.
 - camionnettes et camions-citernes (nombre), 343, 344.
- Camping :
 - terrains, 94.
 - nombre, 355, 356.
- Canaux, 310, 311, 314 à 317.
- Cancer :
 - décès, 78, 79.
 - malades en traitement, 82.
 - nouveaux cas parmi les mutuellistes, 83.
- nombre d'interventions de l'Assurance Maladie-Invalidité, 587.
- Candi (production de sucre...), 250.
- Cantons, 5.
- Caoutchouc :
 - établissements industriels, 517.
 - personnel, 238, 271, 517.
 - salaires, 238.
 - appointements, 238.
 - eau consommée, 266.
 - matières consommées, 238.
 - production, 238, 239, 257.
 - livraisons, 239.
 - indices de la production industrielle, 269.
 - stocks, 239.
 - capital (augmentation, réduction), 239.
 - amortissements, 239.
 - indices des prix de gros, 527, 528.
- Caoutchouc et industrie chimique (valeur ajoutée), 630, 633, 636.
- Capitalisations boursières, 420, 421.
- Capitaux échangés, 422.
- Capitaux traités sur le marché de l'argent, 425.
- Caramels et toffées (production), 248.
- Carbonates naturels :
 - production, 247.
 - indices de la production (carbonates naturels et calcaires), 268.
- Carburéacteur :
 - essences aviation et carburéacteur (type essence) (production), 259.
 - pétrole et carburéacteur (type pétrole) (production), 259.
- Cardes fileuses :
 - indices de la production industrielle, 268.
 - personnel, 271.
- Cardiaques (décès), 78.
- Carottes fourragères :
 - étendue cultivée, 196.
 - rendement, 205.
 - production, 207.
- Carreaux de pavement et de revêtement (production), 261.
- Carrières :
 - superficie, volume, valeur, 218, 219.
 - établissements industriels, 516.
 - personnel, 271, 516.
 - grèves, 620.
 - production, 247.
 - indices de la production industrielle, 268.
 - indices des prix de gros des produits des carrières, 527, 528.
- Carrières, minières, industries connexes et exploitations de terrils :
 - ouvriers, 230.
 - salaires, 230.
 - appointements, 230.
 - matières consommées, 230.
 - production, 230, 231.

- livraisons, 231.
- stocks, 231.
- capital (augmentation, réduction), 231.
- amortissements, 231.
- Carton et papier :
 - ouvriers, 238.
 - salaires, 238.
 - appointements, 238.
 - matières consommées, 238.
 - production, 238, 239, 257.
 - indices de la production, 269.
 - livraisons, 239.
 - stocks, 239.
 - capital (augmentation, réduction), 239.
 - amortissements, 239.
 - valeur ajoutée, 629, 632, 635.
- Casquettes et képis (production, ventes et travail à façon), 255.
- Cassonades ou vergeoise (production), 250.
- Centres de santé agréés, 76.
- Céramiques, ... :
 - établissements industriels, 516.
 - personnel, 240, 516.
 - chômage, 610, 616.
 - salaires, 240.
 - appointements, 240.
 - eau consommée, 266.
 - matières consommées, 240.
 - production, 240, 241, 261.
 - livraisons, 241.
 - indices de la production, 269.
 - stocks, 241.
 - capital (augmentation, réduction), 241.
 - amortissements, 241.
- Céramique et terre cuite :
 - valeur ajoutée, 630, 633, 636.
 - formation intérieure brute de capital, 648, 653.
- Céréales et farineux :
 - étendue cultivée, 196, 197, 201 à 203.
 - rendement, 205, 206.
 - production, 207.
- Chaleur (jours de forte ...), 2 à 4.
- Chambres à air, enveloppes et bandages pleins ou creux en caoutchouc, 257.
- Chambre :
 - de compensation, 425.
 - des Représentants, 110 à 112; 116 à 119.
 - du Conseil, 184.
 - des mises en accusation, 184.
- Champs d'aviation, 94.
- Changes (cours des ... à Bruxelles), 417.
- Chanvre et lin (filatures de ...) : indices de la production, 268.
- Chapeaux (production, ventes et travail à façon), 255.
- Charbon, charbonnages :
 - établissements industriels, 245, 246.
 - personnel, 245, 246, 271.
 - salaires, 245.
- industrie du charbon (émissions d'obligations et de bons de caisse), 474.
- production :
 - de différents pays, 670.
 - belge, 244 à 246.
- indices de la production industrielle, 268.
- indices des prix de gros, 527, 528.
- valeur ajoutée, 629, 632, 635.
- consommation privée, 645, 651.
- distillation de la houille (production), 258.
- dérivés du charbon et du pétrole (indices de la production), 269.
- agglomérés de charbon :
 - ouvriers, 240.
 - salaires, 240.
 - appointements, 240.
 - matières consommées, 240.
 - production, 240, 241, 246, 259.
 - indices de la production industrielle, 269.
 - livraisons, 241, 259.
 - stocks, 241, 259.
 - consommation, 259.
 - capital (augmentation, réduction), 241.
 - amortissements, 241.
- Chargements :
 - dans les ports de mer, 304, 305.
 - dans les ports de différentes voies navigables, 314, 315.
- Charpentes métalliques, chaudronnerie, etc :
 - expéditions, 263.
 - indices de la production, 270.
 - personnel, 272.
- Chasse et tenderie (revenus : bois soumis au régime forestier), 217.
- Chaussettes, bas, etc. (production), 252.
- Chaussures :
 - entreprises industrielles, 516.
 - production, 256.
 - personnel, 271, 516.
 - consommation privée, 644, 650.
- Chaussures, ganterie, maroquinerie :
 - ouvriers, 236.
 - salaires, 236.
 - appointements, 236.
 - matières consommées, 236.
 - production, 236, 237.
 - livraisons, 237.
 - stocks, 237.
 - capital (augmentation, réduction), 237.
 - amortissements, 237.
 - valeur ajoutée, 629, 632, 635.
- Chaussures, ouvrages en tissu, habillement (indices de la production), 269.
- Chaussures et pantoufles (indices de la production), 269.
- Chaux :
 - production, 247.
 - indices de la production industrielle, 269.
- Chaux, dolomie, plâtre, agglomérés de plâtre, etc. (indices de la production), 269.
- Chemins de fer :
 - a) S.N.C.B. :

- longueur des chemins de fer, 330.
 - personnel, matériel, etc..., 330.
 - trafic, 332, 333.
 - accidents, 332.
 - résultats financiers de l'exploitation, 330.
 - recettes, 331.
 - rémunérations, 640.
 - pensions, 640.
 - b) vicinaux :
 - personnel, 335.
 - matériel, 335.
 - accidents, 335.
 - trafic, 336, 337.
 - c) tramways :
 - étendue exploitée, 334.
 - matériel, 334.
 - trafic, 334.
 - recettes, 334.
- Chênes et frênes (produits des coupes), 216.
- Cheptel, 194, 198, 199, 201 à 203.
- Chèques postaux, 432.
- Chevaux :
 - aliments pour chevaux (production), 249.
 - nombre, 194, 198, 199, 201 à 203.
 - abattus pour la consommation, 208.
 - index agricole, 212.
- Chèvres :
 - nombre, 198, 199.
 - abattues pour la consommation, 208.
- Chicorée :
 - étendue cultivée, 196.
 - rendement, 205.
 - production, 207.
- Chicorée (fabriques de ...) (production), 248.
- Chiffons et déchets textiles (classement et effilochage) :
 - ouvriers, 234.
 - salaires, 234.
 - appointements, 234.
 - matières consommées, 234.
 - production, 234, 235.
 - livraisons, 235.
 - stocks, 235.
 - capital (augmentation, réduction), 235.
 - amortissements, 235.
- Chimie et caoutchouc (indices de la production), 269.
- Chimie de base (indices de la production), 269.
- Chimie (industries chimiques) :
 - personnel, 238, 498, 499, 516.
 - chômage, 610, 614.
 - salaires, 238.
 - appointements, 238.
 - eau consommée, 266.
 - matières consommées, 238.
 - production, 238, 239, 258.
 - livraisons, 239.
 - indices de la production, 269.
 - stocks, 239.
 - capital (augmentation, réduction), 239.
 - émissions d'actions des sociétés anonymes, 469.
 - émissions d'obligations et de bons de caisse, 473.
 - amortissements, 239.
- valeur ajoutée, 630, 633, 636.
 - formation intérieure brute de capital, 648, 653.
- Chirurgie (nombre de lits), 75.
- Chocolat, confiserie :
 - ouvriers, 232.
 - salaires, 232.
 - appointements, 232.
 - matières consommées, 232.
 - production, 232, 233.
 - livraisons, 233.
 - stocks, 233.
 - capital (augmentation, réduction), 233.
 - amortissements, 233.
- Chocolaterie, chocolat :
 - production, 248.
 - consommation privée, 644, 650.
- Chômage :
 - résultats généraux, 608, 609.
 - chômeurs complets indemnisés par durée de chômage, 613.
 - chômeurs complets, 498, 608 à 611; 613, 614.
 - chômeurs complets indemnisés répartis par âge, 613.
 - chômeurs partiels, 608, 609, 612.
 - chômeurs recensés par groupe d'âges, niveau d'enseignement et sexe, 171.
 - chômeurs admis au bénéfice des allocations de chômage en 1978 en application de l'article 124 de l'arrêté royal du 2 décembre 1963, 167.
 - dépenses de l'Etat, 379.
- Choux fourragers et moelliers :
 - rendement moyen des cultures, 205.
 - production, 207.
- Choux-navets :
 - rendement moyen de cultures, 205.
 - production, 207.
- Cidre et poirés mousseux (production), 277.
- Cigares, cigarettes, cigarillos, tabac mis en œuvre, 250.
- Ciment :
 - personnel, 240, 272.
 - salaires, 240.
 - appointements, 240.
 - matières consommées, 240.
 - production, 240, 241.
 - eau consommée, 266.
 - production, 261, 672.
 - indices de la production industrielle, 269.
 - livraisons, 241.
 - stocks, 241.
 - capital (augmentation, réduction), 241.
 - amortissements, 241.
- Ciment et agglomérés de ciment (industrie du ...) :
 - émissions d'actions des sociétés anonymes, 470.
 - émissions d'obligations et de bons de caisse, 474.
- Ciment, verre, terre cuite, céramique :
 - valeur ajoutée, 630, 633, 636.
 - formation intérieure brute de capital, 648, 653.
- Cinéma :
 - salles, nombre de places, 371, 372.
 - spectateurs, 372.

- Circulation monétaire, 432, 436, 437.
- Circulation routière, 338.
- Citernes, réservoirs, etc... en matières plastiques (livraisons), 264.
- Classes moyennes (dépenses de l'Etat), 381.
- Climatologie, 2 à 4.
- Cocons (filatures) :
— indices de la production, 268.
— personnel, 271.
- Coke :
— production, 246, 259.
— stocks, 259.
- Cokeries :
— indices de la production :
— cokeries indépendantes, 269.
— cokeries dépendant de l'industrie métallurgique, 270.
— eau consommée, 266.
— batteries en activité, 259.
— fours en service, 259.
— production de coke, 259.
— stocks de coke, 259.
— personnel, 271, 274, 275.
- Cokeries et usines à gaz :
— ouvriers, 240.
— salaires, 240.
— appointements, 240.
— matières consommées, 240.
— production, 240, 241.
— livraisons, 241.
— stocks, 241.
— capital (augmentation, réduction), 241.
— amortissements, 241.
- Cokeries, usines à gaz, raffineries de pétrole et fabriques d'agglomérés de houille (valeur ajoutée), 630, 633, 636.
- Colles à froid, gélatines et osséine (production), 258.
- Colles synthétiques, 258.
- Colles, solutions et dispersions (ind. du caoutchouc), 257.
- Colonies de vacances, 355, 356.
- Colza :
— étendue cultivée, 196, 199.
— rendement, 205, 206.
— production, 207.
- Combustibles :
— production, 244 à 246; 670.
— indices de la production industrielle, 268.
— ouvriers, 240.
— salaires, 240.
— appointements, 240.
— matières consommées, 240.
— production, 240, 241.
— livraisons, 241.
— stocks, 241.
— capital (augmentation, réduction), 241.
— amortissements, 241.
- Commerçants ambulants, 285.
- Commerce et industrie (dépenses de l'Etat), 281.
- Commerce extérieur :
— de différents pays, 675 à 679.
— de l'Union économique belgo-luxembourgeoise, 291 à 299.
- Commerces de gros et de détail :
— émissions d'actions des sociétés anonymes, 468 à 470.
— émissions des S.P.R.L., 471, 472.
— émissions d'obligations et de bons de caisse, 473, 474.
- Commerce intérieur :
— chiffres annuels, 282 à 284.
— registre du commerce, 281.
— indices du chiffre d'affaires, 286.
— ventes à tempérament, 287, 288.
— commerce ambulant, 285.
— valeur ajoutée, 630, 633, 636.
— formation intérieure brute de capital (commerces, banques, assurances), 648.
- Commissions d'Assistance publique :
— en boni, mali ou équilibre sur base des comptes et des budgets, 399.
— recettes et dépenses, 398.
— libéralités reçues, 625.
— rémunérations et pensions, 646.
— personnel, 518 à 520.
- Commodo et incommodo : voir « Etablissements dangereux et incommodes ».
- Communautés religieuses (libéralités reçues), 625.
- Communes :
— nombre, 5, 6.
— création, suppression et changement de limites, 7.
— de 50 000 habitants et plus (population après fusion des communes), 25.
— enseignement, 132 à 136; 139, 142, 143, 154, 157, 161, 162, 163, 646, 647.
— finances, 388 à 397; 399.
— population, 6.
— dettes, 393 à 397.
— personnel, 518 à 521.
- Complexes sportifs, 94.
- Comptes nationaux, 629 à 663.
- Comptoirs agricoles de la Caisse générale d'Epargne et de Retraite, 450.
- Concassés de grès, marbre, porphyre (production), 247.
- Concordats judiciaires, 190.
- Condamnés :
— nombre, 184 à 189.
— d'après les faits commis, 189.
— réhabilitations, 184.
- Condiments (production), 248.
- Confection :
— personnel, 236, 271, 273.
— salaires, 236.
— appointements, 236.
— matières consommées, 236.
— production, 236, 237.
— livraisons, 237.
— indices de la production industrielle, 269.
— stocks, 237.

- capital (augmentation, réduction), 237.
- amortissements, 237.
- Confiserie, chocolat :
 - ouvriers, 232.
 - salaires, 232.
 - appointements, 232.
 - matières consommées, 232.
 - production, 232, 233.
 - livraisons, 233.
 - stocks, 233.
 - capital (augmentation, réduction), 233.
 - amortissements, 233.
- Confiserie (industrie) :
 - contenant du cacao (production), 248.
 - de sucre (production), 248.
- Confiture (production), 248.
- Confitures, siroperies, etc. ... :
 - personnel, 230, 271.
 - salaires, 230.
 - appointements, 230.
- matières consommées, 230.
 - production, 230, 231.
 - livraisons, 231.
 - stocks, 231.
 - capital (augmentation, réduction), 231.
 - amortissements, 231.
 - indices de la production industrielle, 268.
- Congrégations hospitalières et hôpitaux (libéralités reçues), 625.
- Conseil d'Etat, 192.
- Conseillers communaux, 121.
- Conseillers provinciaux, 120.
- Conserves de fruits au naturel et autres, fruits confits, fabrication de conserves de fruits et industries connexes, etc. ... :
 - production, 248.
 - ouvriers, 230.
 - salaires, 230.
 - appointements, 230.
 - matières consommées, 230.
 - production, 230, 231.
 - livraisons, 231.
 - stocks, 231.
 - capital (augmentation, réduction), 231.
 - amortissements, 231.
- Conserves de légumes (fabriques) :
 - ouvriers, 230.
 - salaires, 230.
 - appointements, 230.
 - matières consommées, 230.
 - production, 230, 231.
 - livraisons, 231.
 - stocks, 231.
 - capital (augmentation, réduction), 231.
 - amortissements, 231.
 - production, 248.
 - consommation privée, 644, 650.
- Conserves de poissons, mollusques et crustacés (industries de la préparation et des ...) :
 - personnel, 230.
 - salaires, 230.
- appointements, 230.
- matières consommées, 230.
- production, 230, 231.
- livraisons, 231.
- stocks, 231.
- capital (augmentation, réduction), 231.
- amortissements, 231.
- Conserves (production), 248.
- Consommation :
 - alcool, 277.
 - bière, 277.
 - boisson fermentée, 277.
 - eau minérale et limonade, 277.
 - engrais, 213.
 - huile minérale, 277.
 - sucre, 277.
 - tabac, 277.
 - vin mousseux, 277.
- Consommation privée, 644 à 646; 650 à 652; 655.
- Consommation publique, 646, 647, 652, 655.
- Construction aéronautique :
 - expéditions, 263.
 - personnel, 272.
 - indices de la production, 270.
- Construction :
 - d'habitations et immeubles : voir « Bâtiments et logements ».
 - de bâtiments, 410.
- Construction électrique et électronique :
 - expéditions, 263.
 - indices de la production, 270.
 - personnel, 272.
- Construction de machines et matériel mécanique :
 - expéditions, 263.
 - personnel, 272.
 - indices de la production, 270.
- Construction de matériel de chemin de fer et tramways :
 - expéditions, 263.
 - indices de la production, 270.
 - personnel, 272.
- Construction de matériel de transport :
 - indices de la production, 270.
- Constructions mécaniques diverses :
 - expéditions, 263.
 - indices de la production, 270.
 - personnel, 272.
- Constructions métalliques (montage de ...) :
 - ouvriers, 242.
 - salaires, 242.
 - appointements, 242.
 - matières consommées, 242.
 - production, 242, 243.
 - livraisons, 243.
 - stocks, 243.
 - capital (augmentation, réduction), 243.
 - amortissements, 243.
- Constructions navales :
 - expéditions, 263.
 - indices de la production, 270.
 - personnel, 272.

- Constructions navales et fabrications métalliques :
- valeur ajoutée, 630, 633, 636.
 - formation intérieure brute de capital, 648, 653.
- Construction, bois, ameublement :
- établissements industriels, 517.
 - personnel, 517.
- Contagieux : établissements de soins destinés aux... ,
- nombre de lits, 75.
 - nombre de cas de maladies, 81.
- Contrats :
- d'apprentissage (métiers et négoce), 164, 165.
 - de réadaptation professionnelle (chômeurs), 167.
 - de ventes à tempérament, 287, 288.
 - de prêts personnels, 288.
- Contreplaqués :
- personnel, 271.
 - valeur des ventes facturées, 256.
- Contreplaqués et panneaux comprimés, etc... :
- personnel, 236, 271.
 - salaires, 236.
 - appointements, 236.
 - matières consommées, 236.
 - production, 236, 237.
 - livraisons, 237.
 - stocks, 237.
 - capital (augmentation, réduction), 237.
 - amortissements, 237.
- Contributions :
- Etat, 374, 375, 378.
 - provinces, 383 à 387.
 - communes, 388 à 397.
 - directes des sociétés, 374, 378, 642, 643, 657 à 659.
 - directes des particuliers, 374, 378, 658, 659.
 - indirectes, 374, 375, 631, 634, 637, 657 à 659.
- Coopératives (indices des ventes), 286.
- Corderies :
- indices de la production industrielle (corderies et filatures de fibres dures), 268.
 - personnel, 271.
- Corins de prunes, fruits au sirop, fruits confits, conserves de fruits au naturel (production), 248.
- Cornichons au vinaigre (production), 248.
- Corsets, gaines, etc... (production, ventes et travail à façon), 255.
- Cotisations sociales des travailleurs, 576, 577.
- Coton :
- filatures :
 - personnel, 234, 271.
 - salaires, 234.
 - appointements, 234.
 - matières consommées, 234.
 - production, 234, 235, 252.
 - livraisons, 235.
 - indices de la production, 268.
 - stocks, 235.
 - capital (augmentation, réduction), 235.
 - amortissements, 235.
 - filés (production par pays), 674.
 - tissages :
 - production par pays, 674.
 - production belge, 252, 253.
 - indices de la production industrielle, 268.
 - matières premières (indices des prix de gros), 527, 528.
- Couleurs pour artistes, émaux, peintures, vernis (production), 258.
- Coupes de bois, 216, 218, 219.
- Couperies (industrie de la fourrure et de la peau en poil) :
- ouvriers, 238.
 - salaires, 238.
 - appointements, 238.
 - matières consommées, 238.
 - production, 238, 239.
 - livraisons, 239.
 - stocks, 239.
 - capital (augmentation, réduction), 239.
 - amortissements, 239.
- Couples mariés d'après le nombre d'enfants, 69, 70.
- Courroies de transmission et de transport en caoutchouc, 257.
- Cours :
- d'appel, 185, 191.
 - d'assises, 186.
 - de cassation, 186, 191.
 - des changes, 417.
 - des principales dettes de l'Etat, 408.
 - et capitalisations boursières des actions cotées aux bourses de Bruxelles et d'Anvers (indices), 420, 421.
 - par correspondance, 169.
- Courts de tennis, 94.
- Coût de la vie (dans différents pays), 680 à 682.
- Coût salarial horaire des ouvriers et employés dans l'industrie des pays de la C.E., 556, 557.
- Coutil à matelas (production), 253.
- Couvertures (production), 253, 254.
- Couvre-lits ouatés, édredons (production, ventes et travail à façon), 255.
- Cravates et articles similaires (production, ventes et travail à façon), 255.
- Crédit :
- entreprises de crédit (établissements, personnel), 517.
 - levés et encours des placements de la Caisse Générale d'Épargne et de Rétraite, 443.
 - agricole, 447 à 453.
 - au commerce, 447, 448.
 - communal de Belgique, 454.
 - export (crédit - export A.S.B.L.), 458.
 - aux fonctionnaires publics, 448.
 - à l'industrie, 444, 447, 448.
 - hypothécaire, 448, 455.
 - professionnel, 446 à 448.
 - pour les ventes à tempérament, 287, 288.
 - pour les prêts personnels, 288.
 - des banques de dépôts, 428.
 - d'escompte, d'avances et d'acceptations, 428 à 430.
 - de l'Etat, 379, 380.
- Crème (fabrication), 251.
- Crème glacée, glace, sorbets (production), 232, 233, 251.

- Criminelle (statistique...), 186 à 189.
- Crustacés et mollusques (quantité débarquée; valeur), 224, 225.
- Crustacés, mollusques et poissons (industrie de la préparation et des conserves de ...) :
- personnel, 230.
 - salaires, 230.
 - appointements, 230.
 - matières consommées, 230.
 - production, 230, 231.
 - livraisons, 231.
 - stocks, 231.
 - capital (augmentation, réduction), 231.
 - amortissements, 231.
- Cuirs :
- établissements industriels, 516.
 - personnel, 271, 516.
 - chômage, 610.
 - production, 256.
 - indices de la production industrielle, 269.
 - indices des prix de gros, 527, 528.
- Cuirs et peaux :
- personnel, 273.
 - chômage, 614.
 - indices des prix de gros, 527, 528.
- Cuivre :
- production, 246, 262.
 - indices de la production industrielle, 270.
- Cultes : voir « religion ».
- Culture et enseignement, 123 à 177.
- Cultures :
- nombre d'hectares, 194 à 197; 199 à 203; 205 à 207.
 - fourragères, 197, 201 à 203.
 - fruitières, 197, 201 à 203.
 - maraîchères, 197, 201 à 203.
 - sous verre, 197.
 - en plein air, 197.
 - rendement, 205, 206.
 - production, 207.
- Cures d'air préventives pour enfants (assurance mutuelle libre), 591.
- Cycle, automobile, aéronautique et industries connexes :
- expéditions totales, 263.
 - indices de la production, 270.
 - personnel, 272.

D

- Dalles d'usine (production), 261.
- Débites de boissons (taxes sur les débits de boissons), 374.
- Décès :
- par pays, 667, 668.
 - royaume, 10 à 13.
 - arrondissements et provinces, 14 à 23.
 - régions linguistiques, 15, 17, 19, 21, 23.
 - mortalité infantile, 44, 51 à 53; 56, 57.
 - par âge, 52 à 55; 57 à 63.
 - par sexe, 51.
 - par sexe et par âge, 52, 53, 57 à 63.

- par sexe, âge et état civil, 55.
 - par mois, 56.
 - par sexe et par cause, 78 à 80.
 - table de mortalité brute, 61 à 63.
 - prestations (assurance décès), 591.
 - chiffres relatifs : voir « Taux de mortalité ».
- Déchargements dans les ports :
- de mer, 306, 307.
 - des diverses voies navigables, 316, 317.
- Déclarations :
- d'indigénat, 39.
 - de faillite, 190.
 - à la taxe sur les A.S.B.L., compensatoire des droits de successions, 490.
- Denrées alimentaires :
- personnel, 271, 273, 516.
 - et boissons (valeur ajoutée), 629, 632, 635.
 - consommation privée, 644, 650.
- Densité de la population, 41.
- Dentistes, 73.
- Dettes :
- de l'Etat (et créances dans l'économie belge), 408, 475.
 - publiques, 376 à 382; 409, 410, 412, 642, 643, 657 à 659.
- Diabète (décès), 78.
- Diamant :
- personnel, 273.
 - chômage, 610, 614.
- Diplômes et certificats de fin d'études délivrés par :
- les établissements d'enseignement, 138, 141, 152, 156, 159.
 - le jury central, 138, 156, 159.
- Dispensaires de la Ligue nationale belge contre la tuberculose (activité), 76.
- Distilleries, industries des boissons (personnel), 273.
- Distilleries d'alcool :
- nombre, 277.
 - production, 277.
 - consommation, 277.
- Distilleries d'alcool et levureries :
- ouvriers, 232.
 - salaires, 232.
 - appointements, 232.
 - matières consommées, 232.
 - production, 232, 233.
 - livraisons, 233.
 - stocks, 233.
 - capital (augmentation, réduction), 233.
 - amortissements, 233.
- Distribution d'énergie électrique :
- livraison, 243.
 - production nette, 265.
 - importations et exportations, 265.
 - indices de la production, 270.
 - personnel, 272.
- Distribution de gaz :
- production nette, 260.
 - importation et exportation, 260.

- gaz disponible, 260.
- gaz réparti d'après l'usage, 260.
- consommation, 260.
- personnel, 272.

Distribution d'eau :

- personnel, 242, 272.
- salaires, 242.
- appointements, 242.
- matières consommées, 242.
- production, 242, 243.
- livraisons, 243.
- indices de la production, 270.
- utilisation et consommation dans l'industrie, 266, 267.
- capital (augmentation, réduction), 243.
- amortissements, 243.

Divertissements publics (entreprises de ...), 517.

Dividendes, 641, 643.

Divisions administratives et divisions judiciaires, 5.

Divorces, 11, 68.

Divorcés, 55, 66 à 68.

Docteurs en médecine, 73, 74.

Docteurs en médecine - licenciés en sciences dentaires, 73.

Dockers (chômage), 610, 616.

Dolomie, chaux, etc. (indices de la production), 269.

Dolomie (production), 247.

Domaine et enregistrement (recettes), 374.

Domaine forestier, 215, 218, 219.

Domicile (autorisations de ...), 39.

Dommages (dépenses de l'Etat) :

- de guerre et calamités, 381.
- aux biens privés, 381.
- aux personnes, 381.

Dommages de guerre (caisse nationale des ...), 414.

Donations faites aux établissements de bienfaisance, etc. ..., 625.

Dotations, 376, 377.

Douanes et accises (recettes), 374.

Doublures (production), 253.

Douglas (superficie, volume, valeur), 218, 219.

Douglas, épicéas et sapins (produits des coupes), 216.

Droits :

- douanes et accises, 374, 378.
- d'accise, 277, 374, 375.
- de douane, 374, 375.
- d'enregistrement, 374, 375, 378.
- de greffe, 374.
- d'hypothèque, 374, 490.
- de timbres et taxes assimilées, 374.
- de succession, 488 à 490.
- et amendes en matière d'assistance judiciaire et de procédure grat., 374.

Drops (production), 248.

Ducroire (Office national du ...), activité en matière d'exportation, 459, 460.

E

Eau de vie, alcool (droits), 374.

Eaux minérales et limonades :

- fabriques, 277.
- production, 277.
- consommation, 277.
- droits d'accise, 374.
- consommation privée, 644, 650.

Eau tombée, 2 à 4.

Eau, gaz, électricité :

- valeur ajoutée, 630, 633, 636.
- consommation privée, 644, 645, 650, 651.

Ecoles :

- nombre d'établissements :

 - gardien, 161.
 - primaire et 4^e degré primaire, 161.
 - moyen, 162.
 - normal, 162.
 - technique et professionnel, 163.

- certificats délivrés par les écoles et le jury central, 138.
- diplômes délivrés par :

 - les écoles, 138, 141, 152, 156, 159.
 - le jury central, 138, 156, 159.

Edition, impression, papier :

- valeur ajoutée, 629, 632, 635.
- formation intérieure brute de capital, 648, 653.

Edredons et couvre-lits (production, ventes et travail à façon), 255.

Education physique et sports (installations), 94.

Education, enseignement, vulgarisation (associations sans but lucratif), 624.

Effets commerciaux, 428.

Eglises évangéliques protestantes (libéralités reçues), 625.

Electeurs, 113, 120, 121.

Elections :

- européennes, 108, 109.
- pour le renouvellement intégral :

 - de la Chambre des Représentants, 110 à 112; 116, 118, 119.
 - du Sénat, 113 à 117.
 - des Conseils provinciaux, 120.
 - des Conseils communaux, 121.

Elections (infractions pour absence de vote), 185.

Electricité :

- personnel, 242, 272.
- salaires, 242.
- appointements, 242.
- eau consommée, 266.
- matières consommées, 242.
- production, 242, 243.
- livraisons, 243.
- consommation, 265.
- production nette d'énergie électrique, 265.
- indices de la production, 270.
- importations et exportations, 265.
- stocks, 243.
- capital (augmentation, réduction), 243.

- émissions d'actions des sociétés anonymes, 469.
 - émissions d'obligations et de bons de caisse, 473.
 - amortissements, 243.
 - valeur ajoutée, 630, 633, 636.
 - production de divers pays, 671.
- Elèves, 124 à 160.
- Emaux, peintures, vernis et couleurs pour artistes, 258.
- Emballages en :
- papier ou carton, 257.
 - matières plastiques, 264.
- Emboutissage, forge, estampage, etc. :
- expéditions totales, 263.
 - indices de la production, 270.
 - personnel, 272.
- Emigrations, 30 à 36; 38.
- Emissions :
- du secteur public, 411, 438.
 - d'actions des Sociétés belges, 468 à 470.
 - des S.P.R.L. belges, 471, 472.
 - d'obligations et de bons de caisse des sociétés belges, 473, 474.
- Emploi (offres d'emploi reçues à l'Office national de l'Emploi), 615.
- Employeurs assujettis à l'O.N.S.S., 513 à 517.
- Encaisse en or de la Banque nationale, 427.
- Enfants :
- nombre, 26, 28, 29.
 - provenant d'accouchements doubles, 49.
 - adoptés, 50.
 - naturels reconnus et légitimés, 50.
 - naissance, 10, 12, 14 à 23; 43 à 49; 667, 668.
 - décès, 44, 51 à 53; 55 à 57; 61 à 63.
- Engrais :
- production, 213, 258.
 - importations, exportations, 213.
 - consommation, 213.
 - indices des prix de gros, 527, 528.
 - indice agricole (frais de production), 212.
- Enregistrement et domaines (recettes), 374.
- Enregistrement (recettes), 378.
- Enseignement :
- budget de l'Etat, 176, 177, 379 à 382.
 - aperçu général, 124 à 131; 134.
 - gardien, 124 à 132, 161, 163.
 - du premier niveau (enseignement primaire), 124 à 131; 133, 161, 163.
 - du deuxième niveau :
 - 4^e degré primaire, 124 à 128; 134, 135, 161.
 - formation générale; technique et professionnel de plein exercice; secondaire rénové, 124 à 131; 134, 136 à 142; 162, 163.
 - normal, 124 à 127; 134, 162.
 - du troisième niveau : formation universitaire; enseignement pédagogique; enseignement technique supérieur; autres types d'enseignement de l'enseignement supérieur non universitaire, 124 à 131; 143 à 160.
 - par correspondance, 169.
 - à horaire réduit, 168.
 - niveau d'enseignement de la population de 14 ans et plus, ne suivant plus d'enseignement de plein exercice, 171, 173.
 - recherche et développement (établissements, personnel), 517.
- Entrepôts frigorifiques, 276.
- Entreprises à succursales (alimentation) (indices des ventes), 286.
- Enveloppes, chambres à air et bandages pleins ou creux en caoutchouc, 257.
- Epargne :
- crédits levés et en cours des placements de la Caisse Générale d'Epargne et de Retraite, 443.
 - de l'Etat, 660.
 - privée, 442, 660.
 - Caisse Générale d'Epargne et de Retraite, 440 à 442.
 - prénuptiale, 591.
 - scolaire, 442.
- Epeautre :
- étendue cultivée, 196, 199, 201, 202.
 - rendement, 205, 206.
 - production, 207.
 - prix moyens, 210.
- Epicéas :
- étendue, 215, 218, 219.
 - superficie, volume, valeur, 218, 219.
- Epicéas, douglas et sapins (produits des coupes), 216.
- Equipements divers, 94.
- Equitation (manèges d'...), 94.
- Escourgeon :
- étendue cultivée, 196, 199.
 - rendement, 205, 206.
 - production, 207.
- Escroqueries, tromperies, abus de confiance, 189.
- Essences :
- auto (production), 259.
 - aviation et carburéacteur (type essence), (production), 259.
 - spéciales et white-spirit (production), 259.
- Essieux en acier, bandages, etc. (production), 262.
- Essuie-mains gaufrés, essuies de cuisine, etc. ... (production), 253.
- Estampage, forge, etc. :
- expéditions, 263.
 - indices de la production, 270.
 - personnel, 272.
- Etablissements :
- commerciaux, 282.
 - dangereux, insalubres, incommodes, 274, 275.
 - de bienfaisance (libéralités reçues), 625.
 - de cure, 355, 356.
 - touristique, 355, 356.
 - d'enseignement et fondations de bourses d'études (libéralités reçues), 625.
 - d'enseignement :
 - gardien, 161.
 - primaire et 4^e degré primaire, 161.
 - moyen, 162.
 - normal, 162.
 - technique et professionnel, 163.

- artistique (arts plastiques), 163.
 - de soins (nombre de lits), 75.
 - d'utilité publique, 624.
- Etain :
- production, 262.
 - indices de la production, 270.
- Etangs, 218, 219.
- Etat :
- agents, 500 à 503.
 - finances, 374 à 377.
 - budget, 374 à 382.
 - créances, 475.
 - dettes, 376 à 378; 380, 382, 408 à 410; 475.
 - dette publique, 409, 410.
 - enseignement, 132 à 136; 139, 142, 143, 154, 157, 161 à 163; 174, 177, 379 à 381; 631, 634, 637 à 639; 646 à 648; 652, 653, 655.
 - impôts, 374, 375, 378 à 380.
 - dépenses, 376 à 378; 381, 382, 658.
 - recettes, 374, 375, 378, 658.
 - investissements, 380.
- Etendue :
- Royaume, 5.
 - provinces, 5.
 - arrondissements administratifs, 5.
 - cultivée, 194 à 197, 199 à 203.
 - du domaine forestier, 215, 217, 220.
- Etirage de métaux, forgeage, etc. ... :
- personnel, 272.
 - indices de la production, 270.
- Etrangers :
- nombre, 40.
 - mouvement de la population étrangère, 22, 23.
 - taux de natalité, 22, 23.
 - taux de mortalité, 22, 23.
 - activité exercée, 509 à 511.
 - autorisés à séjourner dans le pays, 39.
 - commerçants ambulants, 285.
 - mouvement migratoire, 22, 23, 32 à 39.
 - nationalité, 40.
 - naturalisés, 39.
 - nuitées (tourisme), 353, 354.
 - frontaliers, 506, 507.
 - permis de travail délivrés, 512.
- Exemptions ou ajournement du service militaire, 91.
- Exportations et importations :
- de différents pays :
 - indices de quantité, 675.
 - valeurs, 676 à 679.
 - de l'U.E.B.L. (commerce spécial) :
 - chiffres totaux, 291.
 - chiffres par section de marchandises, 292.
 - chiffres d'après les divisions de la C.T.C.I., 293 à 295.
 - chiffres par pays, 296, 297.
 - exportations nettes, 649, 654.
 - indices de quantités et de la valeur moyenne, 298.

F

Fabrications de machines :

- établissements industriels, 516.
- personnel, 516.

Fabrications métalliques :

- établissements industriels, 516.
- personnel, 242, 272, 516.
- indices de la production, 270.
- chômage, 610, 614.
- salaires, 242.
- appointements, 242.
- eau consommée, 266.
- matières consommées, 242.
- production, 242, 243.
- livraisons, 243, 263.
- amortissements, 243.
- indices de la production, 270.
- capital (augmentation, réduction), 243.
- émissions d'obligations et de bons de caisse, 473.
- formation intérieure brute de capital, 648, 653.
- indices des prix de gros, 527, 528.
- valeur ajoutée, 630, 633, 636.
- amortissements, 243.
- production, 262.
- émissions d'actions des sociétés anonymes, 468.
- émissions des Sociétés de personnes à responsabilité limitée, 471.

Fabrication d'ouvrages en métaux, à l'exclusion des machines et du matériel de transport (indices de la production), 270.

Fabriques d'église (libéralités reçues), 625.

Fabriques :

- d'alcool (nombre, production, consommation), 277.
- d'agglomérés de houille (production, ventes, stocks, consommation), 259.
- de bières (nombre, production, consommation), 277.
- de boissons fermentées (nombre, production, consommation), 277.
- d'eaux minérales et limonades (nombre, production, consommation), 277.
- de sucre (nombre, production, consommation), 277.
- de vins mousseux (production, consommation), 277.

Faïence (production), 261.

Faillites, 190.

Farine (production), 248.

Faux en écritures (condamnés), 189.

Fédérations mutualistes reconnues (nombre, situation financière), 588 à 591.

Fédérations et agglomérations de communes, communes, C.P.A.S. et intercommunales (personnel), 518 à 520.

Fer :

- production par pays, 673.
- production belge, 246, 262.

Fer, acier et métaux non ferreux :

- valeur ajoutée, 630, 633, 636.
- formation intérieure brute de capital, 648, 653.

Fermages :

- index agricole, 211, 212.
- payés à l'hectare, 214.

Ferro-alliages et fonte (production de quelques pays), 673.

Feuillards, bandes à tubes (production), 262.

- Feuilles et films en matières plastiques (livraisons), 264.
- Feuillus et résineux, 218 à 220.
- Feutre (industrie du ...) :
- personnel, 236, 271.
 - salaires, 236.
 - appointements, 236.
 - matières consommées, 236.
 - production, 236, 237.
 - livraisons, 237.
 - stocks, 237.
 - capitaux (augmentation, réduction), 237.
 - amortissements, 237.
- Féverolles :
- rendement, 205.
 - production, 207.
- Fibranne (production), 252.
- Fibranne et rayonne (production de quelques pays), 674.
- Fibres artificielles et fils :
- production, 252.
 - personnel dans les établissements, 273.
 - indices des prix de gros, 527, 528.
- Fibres de coco et autres fibres dures (tissage de ...) :
- ouvriers, 234.
 - salaires, 234.
 - appointements, 234.
 - matières consommées, 234.
 - production, 234, 235.
 - livraisons, 235.
 - stocks, 235.
 - amortissements, 235.
 - capital (augmentation, réduction), 235.
- Fibres dures (filatures de ...) :
- ouvriers, 234.
 - salaires, 234.
 - appointements, 234.
 - matières consommées, 234.
 - production (fils simples, cordages), 234, 235, 252.
 - livraisons, 235.
 - stocks, 235.
 - capital (augmentation, réduction), 235.
 - amortissements, 235.
- Fibres de rayonne (production), 252.
- Fibres de rayonne et rayonne (tissu en ...) - indices de la production, 268.
- Fibres textiles (préparation), indices de la production, 268.
- Fils et fibres artificiels (production), 252.
- Fils de :
- fibres artificiels (production), 252, 674.
 - coton (production), 252, 674.
 - jute (production), 252.
 - laine (production), 252, 674.
 - lin (production), 252.
- Fil machine (sidérurgie), 262.
- Filatures (indices de la production), 268.
- Filatures et corderies de fibres dures (indices de la production), 268.
- Filatures de coton et de laine et fileteries (valeur ajoutée), 629.
- Filatures et tissages (indices de la production), 268.
- Fileteries (production), 252.
- Films et feuilles en matières plastiques (livraisons), 264.
- Films projetés dans les salles de cinéma (dimensions des ...), 371, 372.
- Financement :
- des ventes à tempérament, 287, 288.
 - des prêts personnels, 288.
- Finances :
- et banques (établissements, personnel), 517.
 - de l'Etat, 374 à 377.
 - provinciales, 382 à 387; 399.
 - communales, 388 à 397; 399.
 - des commissions d'assistance publique, 398.
- Fines constructions mécaniques :
- expédition, 263.
 - personnel, 272.
- Fiscalité :
- recettes fiscales, 374, 375, 378 à 380; 382 à 384.
 - dépenses fiscales, 376 à 382; 385, 387.
- Flanelle (production), 253.
- Fleurs :
- cultures, 197.
 - production, 248.
- Flotte :
- marchande belge, 308.
 - intérieure belge, 308.
 - de pêche (activité), 227.
- Foin :
- rendement, 205.
 - production, 207.
- Fonctionnaires (personnel de l'Etat), 500 à 503.
- Fonderies :
- expéditions, 263.
 - indices de la production, 270.
 - personnel, 272.
- Fonderies, aciéries de moulage, tréfilerie, étrépage et laminage (indices de la production), 270.
- Fonds :
- communs de placement, 467.
 - des rentes, 438.
 - monétaire, 432.
 - de l'expansion économique, 375.
 - spécial des communes, 375.
 - publics, 408.
 - des routes, 375, 408.
- Fonte :
- production, 246, 262.
 - indices de la production, 270.
- Fonte et ferro-alliages, 673.
- Football (terrains de ...), 94.
- Forêts :
- étendue, 215, 217, 220.
 - coupes par essence, 216, 218, 219.
 - domaine forestier, 215, 218, 219.
 - revenus et dépenses, 217.
 - valeur, 218, 219.

- mutations immobilières, 486, 487.
 - valeur ajoutée, 629, 632, 635.
- Forêt, chasse, pêche (chômage), 610, 614.
- Forge, estampage, gros emboutissage et industries connexes :
- expéditions, 263.
 - indices de la production, 270.
 - personnel, 272.
- Formation intérieure brute de capital, 647, 648, 652, 653.
- Formations professionnelles :
- terminées, 167.
 - dans les métiers et négoce, 164 à 166.
- Fortune et revenus, 479 à 489.
- Fours de cokeries (nombre, production), 259.
- Fourrages :
- superficies recensées, 197, 201 à 203.
 - rendement, 205.
 - production, 207.
 - prix moyens, 210.
- Fourrure et peau en poil :
- ouvriers, 238.
 - salaires, 238.
 - appointements, 238.
 - matières consommées, 238.
 - production, 238, 239.
 - livraisons, 239.
 - stocks, 239.
 - capital (augmentation, réduction), 239.
 - amortissements, 239.
- Frais de production dans l'agriculture, 211, 212.
- Frigorifiques (installations ...), 276.
- Fromage :
- production, 251.
 - consommation privée, 644, 650.
- Froment :
- étendue cultivée, 194, 196, 199, 201, 202.
 - rendement, 205, 206.
 - production, 207.
 - prix moyen, 210.
 - index agricole, 211, 212.
- Frontaliers :
- main-d'œuvre frontalière entre la Belgique et les Pays-Bas, 506.
 - la France, 506.
 - le Grand-Duché de Luxembourg, 507.
 - l'Allemagne, 507.
 - assujettis à l'assurance chômage, 614.
- Frontières de la Belgique (longueur des ...), 5.
- Fruits :
- conserves, 230, 231, 248.
 - cultures, 197, 201 à 203.
 - consommation privée, 644, 650.
- Fruits confits, fruits au sirop, conserves de fruits au naturel et autres, corins de prunes :
- production, 230, 231, 248.
 - ouvriers, 230.
 - salaires, 230.
 - appointements, 230.
 - matière consommée, 230.

- livraison, 231.
- stocks, 231.
- capital (augmentation, diminution), 231.
- amortissement, 231.

Fuel-oil :

- production, 259, 277.
- consommation, 277.

Fumée, 95 à 100.

Futaies :

- étendue, 215, 218, 219.
- prix de vente, 217.
- volume, valeur, 218, 219.

G

Gains horaires bruts moyens dans l'industrie :

- ouvriers :
 - en chiffres absolus, 530 à 539.
 - indices pour la Belgique, 540 à 545.
 - indices pour les pays de la C.E., 552, 553.
 - coût salarial horaire des ouvriers dans l'industrie des pays de la C.E.E., 556, 557.

Traitements moyens mensuels bruts dans l'industrie :

- employés :
 - en chiffres absolus (par sexe), 546 à 548.
 - indices pour la Belgique, 549 à 551.
 - indices pour les pays de la C.E.E., 554, 555.

Gaines, corsets, etc. ... (production, ventes et travail à façon), 255.

Ganterie, chaussures, maroquinerie :

- ouvriers, 236.
- salaires, 236.
- appointements, 236.
- matières consommées, 236.
- production, 236, 237.
- livraisons, 237.
- stocks, 237.
- capital (augmentation, réduction), 237.
- amortissements, 237.
- valeur ajoutée, 629, 632, 635.

Garages :

- personnel, 272.
- valeur ajoutée, 630, 633, 636.

Gas-oil, 259, 277.

Gaufres (production), 248.

Gaufrettes, biscuits et autres produits non sucrés, 248.

Gaz (cokeries et usines à gaz) :

- production, 259, 260, 671.
- livraisons, 241.
- importations, exportations, 260.
- matières consommées, 240.
- distribution, 260.
- personnel, 240, 271, 272.
- salaires, 240.
- appointements, 240.
- stocks, 241.
- capital (augmentation, réduction), 241.
- émissions d'obligations et de bons de caisse, 474.
- amortissements, 241.

Gaz (cokeries, usines à gaz), raffineries de pétrole et fabriques d'aggloméré de houille (valeur ajoutée), 630, 633, 636.

Gaz, eau, électricité :

— valeur ajoutée, 630, 633, 636.

— formation intérieure brute de capital, 648, 653, 656.

Gaz de pétrole, 259.

Gaze hydrophile et tissu cambric, 253.

Gelée (jours de ...), 2 à 4.

Gendarmerie :

— budget, 376, 377.

— effectifs, 503, 504.

Génisses (viande), 208.

Gens de maison :

— chômage, 610, 614.

— dépenses (entretien de la maison), 645, 651.

Gommes (confiseries : production), 248.

Goudron, 258.

Grains (industrie du travail des grains) :

— ouvriers, 230.

— salaires, 230.

— appointements, 230.

— matières consommées, 230.

— production, 230, 231.

— livraisons, 231.

— stocks, 231.

— capital (augmentation, réduction), 231.

— amortissements, 231.

Graines de lin :

— rendement moyen des cultures, 205, 206.

— production, 207.

Grands magasins, 286.

Granit :

— production, 247.

— indices de la production, 268.

Graviers (production), 247.

Greffiers, 190.

Grêle (jours de ...), 3, 4.

Grès :

— production, 247.

— indices de la production, 268.

Grèves, 617 à 622.

Gymnastique (salles de ...), 94.

H

Habillement :

— établissements industriels, 517.

— personnel, 517.

— indices de la production, 269.

— indices des ventes, 286.

— valeur ajoutée, 629, 632, 635.

— dépenses de consommation, 644, 650.

— formation intérieure brute de capital, 648, 653.

Habillement, confection, chaussures (personnel), 271.

Habillement, ouvrages en tissus, chaussures (indices de la production), 269.

Habitants : voir « population ».

Habitations : voir « bâtiments et immeubles ».

Hall de sports, 94.

Handball (terrains de ...), 94.

Handicapés (allocations), 592.

Harengs, 225, 226.

Haricots :

— secs :

— rendement, 205.

— production, 207.

— verts pour la conserverie :

— rendement, 205.

— production, 207.

Herve (fromage de ...), 251.

Hêtres (coupes en m³), 216.

Hockey (terrains de ...), 94.

Homicides, 80, 189.

Hôpitaux :

— militaires, 89, 90.

— et établissements de soins (nombre de lits), 75.

— et congrégations hospitalières (libéralités reçues), 625.

Horlogerie, bijouterie, etc. (personnel), 273.

Horticulture et agriculture (revenu), 640.

Horticulture et sylviculture :

— établissements, 516.

— personnel, 516.

Hôtels, restaurants, cafés :

— établissements, 517.

— personnel, 517.

— chômage, 610, 614.

— mutations immobilières, 487.

Hôtellerie (nuitées), 353 à 355; 357.

Hôtellerie et soins personnels :

— établissements, 514, 517.

— personnel, 514, 517.

Houblon :

— étendue cultivée, 196.

— rendement, 205, 206.

— production, 207.

Huiles végétales et animales :

— établissements industriels, 516.

— personnel, 232, 271, 516.

— salaires, 232.

— appointements, 232.

— matières consommées, 232.

— production, 232, 233, 249.

— livraisons, 233.

— stocks, 233.

— capital (augmentation, réduction), 233.

— amortissements, 233.

— indices de la production industrielle, 268.

Hygiène (dépenses de consommation), 645, 651.

Hypothèques :

— recettes, 374.

— opérations de l'Office central du Crédit hypothécaire, 448.

— inscriptions, 448, 490.

I

- Immigrations, 32 à 38.
- Importations et exportations :
- de différents pays :
 - indice de quantité, 675.
 - valeurs, 676 à 679.
 - de l'U.E.B.L. (commerce spécial) :
 - chiffres totaux, 291.
 - chiffres par section, 292.
 - chiffres d'après les divisions de la C.T.C.I., 293 à 295.
 - chiffres par pays, 296, 297.
 - indices de quantité et de la valeur moyenne, 298.
- Impression de quotidiens et d'hebdomadaires :
- ouvriers, 238.
 - salaires, 238.
 - appointements, 238.
 - matières consommées, 238.
 - production, 238, 239.
 - livraisons, 239.
 - stocks, 239.
 - capital (augmentation, réduction), 239.
 - amortissements, 239.
- Impression, brochage et reliure :
- ouvriers, 238.
 - salaires, 238.
 - appointements, 238.
 - matières consommées, 238.
 - production, 238, 239.
 - livraisons, 239.
 - stocks, 239.
 - capital (augmentation, réduction), 239.
 - amortissements, 239.
 - valeur ajoutée, 629, 632, 635.
- Impression, édition, papier (formation intérieure brute de capital), 648, 653.
- Impression, reliure et photographie (personnel), 273.
- Indice :
- agricole, 211, 212.
 - général de la production industrielle dans quelques pays, 670.
 - de la production industrielle, 268 à 270.
 - des actions cotées aux bourses de Bruxelles et d'Anvers, 420, 421.
 - des prix à la consommation, 525.
 - des gains horaires bruts moyens des ouvriers, 540 à 545.
 - pour les pays de la C.E.E., 552, 553.
 - des traitements moyens mensuels bruts des employés, 549 à 551.
 - pour les pays de la C.E.E., 554, 555.
 - des prix de gros :
 - dans quelques pays, 680, 681.
 - en Belgique, 526 à 528.
 - de quantité et de la valeur moyenne des marchandises importées et exportées :
 - dans quelques pays, 675 à 679.
 - dans l'U.E.B.L., 298.
 - du chiffre d'affaires dans le commerce, 286.
- Indigénat (Déclarations d'...), 39.

Industrie :

- dépenses de l'Etat, 381.
 - personnel, 230, 232, 234, 236, 238, 240, 242, 245, 246, 271 à 273; 498, 499.
 - gains horaires bruts moyens des ouvriers, 530 à 539.
 - coût salarial horaire des ouvriers et employés des pays de la C.E., 556, 557.
 - indices des gains horaires bruts moyens des ouvriers, 540 à 545.
 - pour les pays de la C.E.E., 552, 553.
 - traitements mensuels bruts moyens des employés, 546 à 548.
 - indices des traitements moyens mensuels bruts des employés, 549 à 551.
 - pour les pays de la C.E., 554, 555.
 - production ou livraisons, 231, 233, 235, 237, 239, 241, 243 à 264; 265, 277.
 - indices de la production, 268 à 270.
 - total des salaires et appointements, 230, 232, 234, 236, 238, 240, 242, 558, 559.
 - population active, 493.
- Industries extractives (population active), 493.
- Industries manufacturières (population active), 493.
- Industrie textile :
- établissements, 516.
 - personnel, 234, 236, 516.
 - chômage, 610, 614.
 - salaires, 234, 236.
 - appointements, 234, 236.
 - matières consommées, 234, 236.
 - production, 234 à 237.
 - livraisons, 235, 237.
 - indices de la production, 268.
 - eau consommée, 266.
 - stocks, 235, 237.
 - capital (augmentation, réduction), 235, 237.
 - formation intérieure brute de capital, 648, 653.
 - amortissements, 235, 237.
 - valeur ajoutée, 629, 632, 635.
 - émissions d'actions des sociétés anonymes, 469.
 - émissions des sociétés de personnes à responsabilité limitée, 471.
 - émissions d'obligations et de bons de caisses, 473.
- Ingénieurs et architectes inscrits à l'Ordre des Architectes, 494.
- Installations :
- d'éducation physique et de sport, 94.
 - frigorifiques, 276.
 - installations de traite mécanique, 198.
- Instituts et asiles (libéralités reçues), 625.
- Institut national d'Assurance Maladie-Invalidité, 584 à 587.
- Institut national du Crédit agricole (activité), 451.
- Institut de Récompte et de Garantie (moyennes journalières), 431.
- Instruction :
- des hommes incorporés dans l'armée, 170.
 - religion, art et sciences (établissements, personnel), 517.

Instruments :

- de précision, optiques et similaires (établissements, personnel), 516.

Intercommunales (personnel), 518 à 520.

Investissements :

- Société nationale d'Investissement, 445.
- voir « Formation intérieure brute de capital ».
- de l'Etat, 380.

Invalides (statistique des estropiés et mutilés), 592.

J

Jachères (superficie), 197, 201, 203.

Jeux, jouets, etc. en matières plastiques (livraisons), 264.

Jeux et paris (taxe sur les ...), 374.

Journaux (nombre), 369.

Juges :

- des tribunaux de première instance, 190.
- des justices de paix, 190.

Jumeaux, 49.

Jury central, 138, 156, 159.

Jus de fruits (fabrication de conserves et de jus de fruits, confiteries, siroperies et industries connexes) :

- ouvriers, 230.
- salaires, 230.
- appointements, 230.
- matières consommées, 230.
- production, 230, 231.
- livraisons, 231.
- stocks, 231.
- capital (augmentation, réduction), 231.
- amortissements, 231.

Justice :

- résultats, 184 à 192.
- dépenses de l'Etat, 381.
- de paix, 190, 191.

Jute (filatures de) :

- personnel, 234, 271.
- salaires, 234.
- appointements, 234.
- matières consommées, 234.
- production, 234, 235.
- livraisons, 235.
- stocks, 235.
- capital (augmentation, réduction), 235.
- amortissements, 235.
- production, 252.
- indices de la production, 268.
- indices des prix de gros, 527, 528.

Jute (tissus), indices de la production, 268.

K

Klinker de ciment Portland, 261.

L

Laine :

- production, 252, 674.
- indices de la production industrielle, 268.
- indices des prix de gros, 527, 528.
- lavage et carbonisage :
 - personnel, 234, 271.
 - salaires, 234.
 - appointements, 234.
 - matières consommées, 234.
 - production, 234, 235, 252.
 - livraisons, 235.
 - stocks, 235.
 - capital (augmentation, réduction), 235.
 - amortissements, 235.
- peignage de la laine :
 - personnel, 234, 271.
 - heures-ouvriers, 271.
 - salaires, 234.
 - appointements, 234.
 - matières consommées, 234.
 - production, 234, 235, 252.
 - livraisons, 235.
 - stocks, 235.
 - capital (augmentation, réduction), 235.
 - amortissements, 235.
- filature de laine peignée :
 - personnel, 234, 271.
 - salaires, 234.
 - appointements, 234.
 - matières consommées, 234.
 - production, 234, 235.
 - livraisons, 235.
 - stocks, 235.
 - capital (augmentation, réduction), 235.
 - amortissements, 235.
- filature de laine cardée et de laine pour couvertures :
 - personnel, 234, 271.
 - salaires, 234.
 - appointements, 234.
 - matières consommées, 234.
 - production, 234, 235.
 - livraisons, 235.
 - stocks, 235.
 - capital (augmentation, réduction), 235.
 - amortissements, 235.

Laine (tissus), indices de la production, 268.

Lait, industrie laitière :

- ouvriers, 230.
- salaires, 230.
- appointements, 230.
- matières consommées, 230.
- production, 230, 231, 251.
- livraisons, 231.
- stocks, 231.
- capital (augmentation, réduction), 231.
- amortissements, 231.
- consommation privée, 644, 650.

Laminage, forgeage et étirage de métaux communs, fonte, moulage :

- établissements industriels, 516.
- personnel, 516.

Laminage, étirage, aciéries de moulage, fonderies, tréfileries (indices de la production), 270.

Laminage, étirage, tréfileries (indices de la production), 270.

Larges plats (production), 262.

Lavage et carbonisage de la laine :
 — personnel, 234, 271.
 — salaires, 234.
 — appointements, 234.
 — matières consommées, 234.
 — production, 234, 235, 252.
 — livraisons, 235.
 — stocks, 235.
 — capital (augmentation, réduction), 235.
 — amortissements, 235.

Layette (production, ventes et travail à façon), 255.

Lecteurs inscrits dans les bibliothèques publiques, 174.

Légitimations d'enfants naturels, 50.

Legs faits aux établissements de bienfaisance, etc. ..., 625.

Légumes :
 — superficie (cultures maraîchères), 194 à 197; 201 à 203.
 — consommation privée, 644, 650.

Légumes (fabriques de conserves de légumes) :
 — ouvriers, 230.
 — salaires, 230.
 — appointements, 230.
 — matières consommées, 230.
 — production, 230, 231, 248.
 — livraisons, 231.
 — stocks, 231.
 — capital (augmentation, réduction), 231.
 — amortissements, 231.
 — consommation privée, 644, 650.

Lésions corporelles volontaires (condamnés), 189.

Leucémie (nouveaux cas), 83.

Levureries et distilleries d'alcool :
 — ouvriers, 232.
 — salaires, 232.
 — appointements, 232.
 — matières consommées, 232.
 — production, 232, 233.
 — livraisons, 233.
 — stocks, 233.
 — capital (augmentation, réduction), 233.
 — amortissements, 233.

Libéralités faites aux établissements de bienfaisance, etc..., 625.

Licenciés en sciences dentaires, 73.

Lignes :
 — d'autobus et d'autocars, 349.
 — de chemins de fer, 330.
 — télégraphiques, 363.
 — téléphoniques, 365.

Ligue nationale belge contre la Tuberculose. — Activité des dispensaires, 76.

Limonades et eaux minérales :
 — fabriques, 277.

— production, 277.
 — consommation, 277.

Lin :
 — cultures, 194, 196.
 — rendement des cultures, 205, 206.
 — production, 207.
 — prix moyens, 210.
 — index agricole, 212.

Lin et chanvre (filatures), indices de la production, 268.

Lin (tissus) indices de la production, 268.

Linge de lit, de table de toilette, d'office et de cuisine (production, ventes et travail à façon), 271.

Lingerie (production, ventes et travail à façon), 255.

Lits (nombre de lits) recensés dans :
 — les établissements de soins, 75.
 — les maisons de retraite, 77.

Livres :
 — chômage, 610, 614.
 — des bibliothèques, 174, 175.
 — premières éditions, 175.

Livres et photographie :
 — établissements, 516.
 — personnel, 516.

Livrets d'épargne (Caisse générale d'Epargne et de Retraite), 440.

Locomotives :
 — à vapeur, 330.
 — diesel, 330.
 — électriques, 330.

Logements :
 — commencés, 105, 456.
 — insalubres (lutte contre les ...), 457.
 — prévus dans les permis de bâtir accordés, 105.
 — recensés, 103, 104.

Loisirs (consommation privée), 645, 651.

Loyers :
 — perçus ou imputés, 641.
 — consommation privée (y compris taxes et eau), 644, 650.

Luzerne :
 — rendement, 205.
 — production, 207.

M

Machines agricoles : (nombre), 198.

Machines motrices, pneumatiques et hydrauliques :
 — expéditions, 263.
 — indices de la production, 270.
 — personnel, 272.

Machines outils et industries connexes :
 — expéditions, 263.
 — indices de la production, 270.
 — personnel, 272.

Machines textiles et matériel connexe (personnel recensé), 272.

Machines textiles (indices de la production), 270.

Magasins de détail (mutations immobilières), 487.

Magistrats, 190.

Main-d'œuvre :

- agricole : voir « agriculture ».
- industrielle : voir « industrie ».
- aperçu de la main-d'œuvre en Belgique, 498, 499.
- assujettie à l'O.N.S.S., 513 à 517; 558, 559, 576 à 578.
- frontalière, 506, 507.
- étrangère, 509 à 512.
- saisonnière, 508.

Maïs :

- étendue cultivée, 196.
- rendement des cultures, 205, 206.
- production, 207.

Maisons de retraite, 77.

Maisons forestières et jardins, prairies et terres de cultures (superficie, volume, valeur), 218, 219.

Malades mentaux colloqués, 86.

Maladies :

- contagieuses chez les animaux domestiques (foyers), 204.
- mentales : voir « malades mentaux ».
- professionnelles, 575, 593 à 605.
- transmissibles à déclaration obligatoire (nombre de cas), 81.
- vénériennes, 81, 82.

Malt (production), 249.

Malteries, brasseries-malteries, brasseries et fabrication de boissons diverses :

- ouvriers, 232.
- salaires, 232.
- appointements, 232.
- matières consommées, 232.
- production, 232, 233.
- livraisons, 233.
- stocks, 233.
- capital (augmentation, réduction), 233.
- amortissements, 233.

Manèges d'équitation, 94.

Manœuvres ordinaires (chômeurs), 610.

Maraudages et vols (condamnés), 189.

Marbre :

- production, 247.
- indices de la production, 268.

Marché :

- de l'argent, 425.
- des changes, 417.

Margarine :

- personnel, 232, 271.
- salaires, 232.
- appointements, 232.
- matières consommées, 232.
- production, 232, 233, 249.
- indices de la production, 268.
- livraisons, 233.
- stocks, 233.
- capital (augmentation, réduction), 233.
- amortissements, 233.

Mariages :

- par pays, 667, 668.
- nombres absolus et % habitants, 11.
- d'après l'âge des conjoints, 64 à 66.
- d'après l'état civil antérieur, 66, 67.
- par mois, 67.

Mariés, 55, 65 à 67.

Marine :

- flotte marchande, 308.
- flotte intérieure, 308.
- flotte de pêche, 227.

Maroquinerie, chaussures, ganterie :

- ouvriers, 236.
- salaires, 236.
- appointements, 236.
- matières consommées, 236.
- production, 236, 237.
- livraisons, 237.
- stocks, 237.
- capital (augmentation, réduction), 237.
- amortissements, 237.
- valeur ajoutée, 629, 632, 635.

Matériaux de construction :

- production des carrières, 247.
- production de briques, ciment, etc., 261.
- indices des prix de gros, 527, 528.

Matériel agricole :

- relevé, 198.
- incidence dans les frais de production, 212.

Matériel de chemins de fer et tramways :

- expéditions, 263.
- indices de la production, 270.
- personnel, 272.

Matériel de transport :

- personnel, 272.
- indices de la production industrielle, 270.

Matériel (dépenses budgétaires), 378.

Maternité : nombre de lits, 75.

Matières grasses :

- indices des prix de gros, 527, 528.
- huiles végétales et animales, 232, 233.
- production, 249, 251.

Matières plastiques (transformation des ...) :

- livraisons de demi-produits et de produits finis, 264.
- production, 242, 243.

Mayonnaise et autres sauces condimentaires (production), 248.

Médecins (nombre), 73, 74.

Médecine :

- établissements de soins, 75.
- consommation privée (soins médicaux et assimilés), 645, 651.

Mélèzes, pins et autres résineux (produits des coupes), 216.

Mélèzes du Japon (superficie, volume, valeur), 218, 219.

Ménages, 42.

Mendicité et vagabondage :

- justice pénale, 185.

- Menuiserie, meubles, sièges, etc. :
- ouvriers, 236.
 - salaires, 236.
 - appointements, 236.
 - matières consommées, 236.
 - production, 236, 237.
 - livraisons, 237.
 - stocks, 237.
 - capital (augmentation, réduction), 237.
 - amortissements, 237.
- Menuiserie :
- ventes facturées, 256.
 - personnel, 271.
- Métallurgie (industrie) :
- établissements, 516.
 - personnel, 242, 272, 516.
 - chômage, 610, 614.
 - salaires, 242.
 - appointements, 242.
 - matières consommées, 242.
 - production, 242, 243, 262.
 - livraisons, 243, 263.
 - stocks, 243.
 - capital (augmentation, réduction), 243.
 - amortissements, 243.
 - valeur ajoutée, 630, 633, 636.
- Métallurgie du fer (émissions d'obligations et de bons de caisse), 473.
- Métaux non ferreux (industrie) :
- personnel, 242, 272.
 - salaires, 242.
 - appointements, 242.
 - matières consommées, 242.
 - production, 242, 243, 262.
 - eau consommée, 266.
 - indices de la production, 270.
 - livraisons, 243.
 - stocks, 243.
 - capital (augmentation, réduction), 243.
 - amortissements, 243.
 - indices des prix de gros, 527, 528.
- Métaux et produits métalliques (indices des prix de gros), 527, 528.
- Métaux (industrie des métaux) :
- émissions d'actions des sociétés anonymes, 468.
 - émissions des S.P.R.L., 471.
- Méteil :
- étendue cultivée, 196, 199.
 - rendement, 205.
 - production, 207.
- Météorologie, 2 à 4.
- Métiers et négoce (formation et perfectionnement professionnels), 164 à 166.
- Meubles en bois :
- personnel, 271.
 - valeur des ventes, 256.
- Meubles, sièges (en bois), menuiserie, etc. ... :
- ouvriers, 236.
 - salaires, 236.
 - appointements, 236.
 - matières consommées, 236.
- production, 236, 237.
 - livraisons, 237.
 - stocks, 237.
 - capital (augmentation, réduction), 237.
 - amortissements, 237.
- Meubles et articles en bois (consommation privée), 645, 651.
- Meules abrasives (production), 261.
- Meunerie (indices de la production), 268.
- Meurtres (condamnés), 189.
- Migrations :
- solde migratoire, 10, 12 à 23.
 - intérieures, 30 à 32.
 - extérieures, 32 à 38.
- Miliciens :
- ayant subi la visite médicale, 91.
 - exemptés ou ajournés pour causes physiques, 91.
 - effectifs présents, 493, 504.
 - degré d'instruction des hommes incorporés, 170.
 - répartis d'après la taille, 92.
 - recensés, par groupe d'âges, niveau d'enseignement et sexe, 171.
- Mines (dépenses de l'Etat), 381.
- Mines de houille, 244 à 246.
- Mines :
- établissements industriels, 516.
 - personnel, 516.
 - établissements commerciaux, 516.
 - consommation d'eau, 266.
 - chômage, 610, 614.
- Minerai de fer :
- production de quelques pays, 673.
 - production belge, 246.
- Minerais (indices des prix de gros), 527, 528.
- Minéralier (navire), 308.
- Minéraux non métalliques (industries des ...) : personnel, 273.
- Mineurs :
- nombre, 245, 246.
 - salaires journaliers moyens, 245.
 - production moyenne, 245.
- Minières, carrières, industries connexes et exploitation de terrils :
- ouvriers, 230.
 - salaires, 230.
 - appointements, 230.
 - matières consommées, 230.
 - production, 230, 231.
 - livraisons, 231.
 - stocks, 231.
 - capital (augmentation, réduction), 231.
 - amortissements, 231.
- Mitrailles ferreuses et vieux métaux (industrie de la valorisation des ...) :
- ouvriers, 242.
 - salaires, 242.
 - appointements, 242.
 - matières consommées, 242.
 - production, 242, 243.
 - livraisons, 243.

- stocks, 243.
- capital (augmentation, réduction), 243.
- amortissements, 243.

Mode de faire valoir des exploitations agricoles : voir « agriculture ».

Moellons (production), 247.

Moissonneuses-batteuses (nombre), 198.

Mollusques et crustacés :
 — quantités débarquées en Belgique, 224, 225.
 — valeur, 224, 225.

Mollusques et crustacés, poissons (industrie de la préparation et des conserves de ...) :
 — personnel, 230.
 — salaires, 230.
 — appointements, 230.
 — matières consommées, 230.
 — production, 230, 231.
 — livraisons, 231.
 — stocks, 231.
 — capital (augmentation, réduction), 231.
 — amortissements, 231.

Monnaie :
 — fabriquée et en circulation, 437.
 — en stock, 433 à 435.
 — scripturale, 436.

Mortalité :
 — par pays (% habitants), 667, 668.
 — royaume, 10 à 13.
 — arrondissement administratif et province, 14 à 23.
 — région linguistique et royaume, 15, 17, 19, 21.
 — infantile, 44, 51, 56.
 — par âge, 52 à 55; 57, 58.
 — par sexe, 51.
 — par sexe et par âge, 52, 53, 57 à 63.
 — par sexe, âge et état civil, 55.
 — par mois, 56.
 — par cause et par sexe, 78 à 80.
 — par accident, 80.
 — par homicide, 80.
 — par suicide, 80.
 — tables de mortalité, 61 à 63.
 — taux de mortalité (voir à ces mots).

Mort-nés, 44.

Morts violentes, 80.

Mortinatalité, 44.

Mosaïques et pavés (production), 247.

Motocyclettes et scooters : composition et intensité moyenne du trafic par jour, 338.

Motocyclettes :
 — déclarées à la taxe de circulation, 345.
 — nombre, 343, 344.

Mouchoirs en tissu de coton (production), 253.

Mouchoirs (production, ventes et travail à façon), 255.

Moulures, cadres et raboteries :
 — valeur des ventes facturées, 256.
 — personnel, 271.

Moutarde (production), 248.

Moutons :
 — nombre, 198, 199.
 — abattus pour la consommation, 208.

Mouvement de la population, 10 à 23.

Munitions et armes :
 — expéditions, 263.
 — indices de la production, 270.
 — personnel, 272.

Mutations immobilières :
 — ventes publiques, 486, 487, 490.
 — ventes de gré à gré, 486, 487, 490.

Mutilés et estropiés (allocations aux ...), 592.

Mutuelles (assurance mutualiste libre) :
 — nombre de sociétés, 588.
 — nombre de fédérations, 588.
 — résultats financiers, 589 à 591.

N

Naissances :
 — dans quelques pays, 667, 668.
 — pour le royaume, 10 à 13.
 — par arrondissement administratif et province, 14 à 23.
 — par régions linguistiques et pour le royaume, 15, 17, 19, 21.
 — par sexe, 43.
 — par mois, 44.
 — d'après l'âge des parents, 45 à 47.
 — d'après leur rang, 48.
 — d'après la durée du mariage des parents, 48.
 — multiples, 49.
 — taux de natalité, 10, 14 à 23.

Naphtaline brute (production), 258.

Natation (bassins de natation), 94.

Naturalisations, 39.

Navette (superficie recensée), 200.

Navigation intérieure :
 — transport national et international, 309.
 — mouvement sur les voies navigables, 310, 311.
 — marchandises transportées, 312, 314 à 317.
 — nationalité du propriétaire des bateaux et charge utile des bateaux, 313.
 — valeur ajoutée, 631, 634, 637.
 — flotte intérieure, 308.

Navigation maritime internationale :
 — navires de mer entrés, 302, 303.
 — chargements, 305.
 — déchargements, 307.
 — flotte marchande, 308.

Navires :
 — flotte, 308.
 — d'après l'espèce, 308.

Négoces et métiers (contrats d'apprentissage), 164 à 166.

Neige (jours de neige), 3, 4.

Notaires, 190, 494.

Nuitées, 353 à 355; 357.

O

Obligation scolaire (infractions), 184, 185.

Oeufs :

- prix moyens, 210.
- index agricole, 212.
- production, 209.
- consommation privée, 644, 650.

Oeuvres :

- africaines (nombre d'associations), 624.
- et communautés religieuses (libéralités faites aux œuvres), 625.
- professionnelles (nombre d'associations), 624.
- sociales :
 - nombre d'associations, 624.
 - libéralités reçues, 625.

Office :

- central de Crédit hypothécaire, 448.
- national du Ducroire, 459.
- national de l'Emploi, 615.
- national de Sécurité sociale, 513 à 517.

Oignons au vinaigre (production), 248.

Oléum et acide sulfurique (production), 258.

Ombrelles et parapluies (production, ventes et travail à façon), 255.

Or (production), 262.

Organismes monétaires et monnaies, 426 à 437.

Orge :

- cultures, 195, 196, 199, 201, 202.
- rendement moyen, 205, 206.
- production, 207.
- prix, 210.
- index agricole, 212.

Oseraies, pépinières, etc. ... (étendue), 197, 201, 203.

Ouate (fabrication) :

- personnel, 236, 271.
- salaires, 236.
- appointements, 236.
- matières consommées, 236.
- production, 236, 237.
- livraisons, 237.
- stocks, 237.
- capital (augmentation, réduction), 237.
- amortissements, 237.

Oxygène (production), 258.

P

Paille :

- prix, 210.
- index agricole, 212.

Pain et produits de la boulangerie (consommation privée), 644, 650.

Pain d'épice (production), 248.

Pain d'épice, biscuits, biscottes :

- ouvriers, 230.
- salaires, 230.
- appointements, 230.

- matières consommées, 230.
- production, 230, 231.
- livraisons, 231.
- stocks, 231.
- capital (augmentation, réduction), 231.
- amortissements, 231.

Panneaux comprimés et contreplaqués, meubles, sièges, etc... :

- ouvriers, 236.
- salaires, 236.
- appointements, 236.
- matières consommées, 236.
- production, 236, 243.
- livraisons, 243.
- stocks, 243.
- capital (augmentation, réduction), 237.
- amortissements, 237.

Panneaux, blocs ou panneaux lamellés :

- personnel, 271.
- valeur des ventes facturées, 256.

Panneaux comprimés :

- personnel, 271.
- valeur des ventes facturées, 256.

Pantoufles :

- production, 256.
- personnel, 271.

Papier (production de papier et carton : transformation du papier et du carton) :

- ouvriers, 238.
- salaires, 238.
- appointements, 238.
- eau consommée, 266.
- matières consommées, 238.
- production, 238, 239.
- livraisons, 239.
- stocks, 239.
- capital (augmentation, réduction), 239.
- amortissements, 239.

Papier, carton :

- établissements industriels, 517.
- personnel, 271.
- chômage, 614.
- production, 237.
- indices de la production industrielle, 269.
- indices des prix de gros, 527, 528.
- valeur ajoutée, 629, 632, 635.

Papiers et carton :

- d'écriture et d'impression (production), 257.
- d'emballage (production), 257.

Papier, impression, édition (formation intérieure brute de capital), 648, 653.

Papier et industrie graphique :

- émissions d'actions des sociétés anonymes, 469.
- émissions d'obligations et de bons de caisse, 474.

Papier journal (production), 257.

Paquebots mixtes (nombre et tonnage), 308.

Parapluies, et ombrelles (production, ventes et travail à façon), 255.

Parcelles cadastrales, 7.

Parfums, produits de beauté, savons :

- ouvriers, 238.
- salaires, 238.
- appointements, 238.
- matières consommées, 238.
- production, 238, 239.
- livraisons, 239.
- stocks, 239.
- capital (augmentation, réduction), 239.
- amortissements, 239.

Paris et jeux (taxe sur les ...), 374.

Parlementaires : voir « élections ».

Parquets en bois, contreplaqués, meubles, etc... :

- ouvriers, 236.
- salaires, 236.
- appointements, 236.
- matières consommées, 236.
- production, 236, 237.
- livraisons, 237.
- stocks, 237.
- capital (augmentation, réduction), 237.
- amortissements, 237.

Parquets en bois :

- valeur des ventes facturées, 256.
- personnel, 271.

Parquets (justice pénale), 184.

Partis politiques, 111, 112, 114 à 119.

Passenteries (fabrication de passementeries, rubans, tresses, bolducs et articles similaires) :

- ouvriers, 236.
- salaires, 236.
- appointements, 236.
- matières consommées, 236.
- production, 236, 237.
- livraisons, 237.
- stocks, 237.
- capital (augmentation, réduction), 237.
- amortissements, 237.

Pâtes alimentaires (production), 248.

Patinoires, 94.

Pâtisseries, boulangeries-pâtisseries :

- personnel, 230.
- salaires, 230.
- appointements, 230.
- matières consommées, 230.
- production, 230, 231.
- livraisons, 231.
- stocks, 231.
- capital (augmentation, réduction), 231.
- amortissements, 231.

Pâtisserie et biscuits (consommation privée), 644, 650.

Pavés et mosaïques (production), 247.

Péages et redevances (recettes), 378.

Peaux d'ovins (production), 256.

Peaux de caprins (production), 256.

Peaux et cuirs :

- personnel, 273.
- indices des prix de gros, 527, 528.

Pêche maritime belge :

- poissons débarqués, 224 à 226.
- activité de la flotte de pêche, 227.
- prix des poissons, 227.
- nombre d'établissements, 516.
- personnel, 516.
- valeur ajoutée, 629, 632, 635.

Pêche (permis de ...) :

- nombre, 223.
- délivrés par les bureaux de poste, 361.
- taxe sur la vente des permis, 362.

Pédagogie (établissements), 624.

Pédiatrie (nombre de lits), 75.

Peintures, émaux, vernis et couleurs pour artistes (production), 258.

Pensions :

- bénéficiaires, 578 à 580.
- émergeant entièrement au budget de l'Etat, 581.
- de guerre, 379, 410.
- dépenses budgétaires, 376, 377, 379.

Pépinières, oseraies, etc. ... (ha), 197, 201 à 203.

Pépinières permanentes (superficie, volume, valeur), 218, 219.

Périodiques :

- nombre, 369.
- consommation privée, 645, 650.

Permis de :

- port d'armes de chasse, 223.
- pêche, 223, 361, 362.
- travail délivré aux travailleurs étrangers, 512.

Personnel :

- enseignant, 163.
- de l'Etat, 500 à 503.
- des communes, des fédérations et agglomérations de communes, des Commissions d'assistance publique et des intercommunales, 518 à 520.
- des provinces, 521.
- de la Régie des T.T., 366.
- des chemins de fer, 330.
- des postes, 361.
- des tribunaux de première instance et des justices de paix, 190.
- des cultes, 505.
- médical et paramédical, 73.
- médical, 74.
- assujetti à l'O.N.S.S., 513 à 517.
- des établissements industriels, 271 à 273.
- des établissements commerciaux, 517.

Petit granit :

- extrait, 247.
- scié, 247.
- indices de la production, 268.

Pétrole et dérivés :

- production par pays, 670.
- raffinage du pétrole :
 - nombre de raffineries, 277.
 - mise en œuvre de pétroles bruts, 259.
 - eau consommée, 266.
 - matières consommées, 240.
 - production, 240, 241, 259, 277.
 - indices de la production, 269.

- livraisons, 241.
- stocks, 241.
- consommation, 277.
- droits d'accises, 374.
- capital (augmentation, réduction), 241.
- amortissements, 241.
- personnel, 240, 271, 516.
- salaires, 240.
- appointements, .
- indices des prix de gros, 527, 528.
- Pétrole (raffineries), fabriques d'agglomérés de houille, cokeries et usines à gaz (valeur ajoutée), 630, 633, 636.
- Pétroliers (nombre et tonnage), 308.
- Peupleraies (superficies, volume, valeur), 218, 219.
- Peupliers (nombre), 218, 219.
- Pharmaciens, 73.
- Philantropie (A.S.B.L.), 624.
- Philantropie et agrément (A.S.B.L.), 624.
- Phosphates (production), 258.
- Photographie, impression, reliure et industries connexes (personnel), 273.
- Picallili (production), 248.
- Pierres à bâtir, etc. ... (production), 247.
- Pins :
 - hectares, 215, 218, 219.
 - volume, valeur, 218, 219.
- Pins, mélèzes et autres résineux (produits des coupes), 216.
- Places dans les salles de cinéma (nombre...), 371.
- Placements de travailleurs, 615.
- Placements (encours des...) et crédits levés, 443.
- Plaines de jeux, 93, 94.
- Plants et semences (indices agricoles), 212.
- Plantes (étendues cultivées) :
 - industrielles, 196, 197, 201 à 203.
 - racines et tuberculifères, 196, 197, 201 à 203.
 - oléagineuses, 196.
- Plaques ondulées en matières plastiques (livraisons), 264.
- Plastiques (industrie de la transformation des matières plastiques) :
 - personnel, 242, 272, 517.
 - salaires, 242.
 - appointements, 242.
 - matières consommées, 242.
 - production, 242, 243.
 - livraisons, 243.
 - stocks, 243.
 - indices de la production, 269.
 - capital (augmentation, réduction), 243.
 - amortissements, 243.
- Platine, or, argent, etc... (production), 262.
- Plâtres (production), 247.
- Plâtre, agglomérés de plâtre, etc... (indices de la production), 269.
- Plie :
 - poisson débarqué, 225.
 - prix, 227.
- Plomb :
 - production, 246, 262.
 - indices de la production, 270.
- Pluie (jours de ...), 2 à 4.
- Poirés et cidres mousseux (production), 277.
- Pois :
 - secs :
 - rendement, 205.
 - production, 207.
 - verts pour la conserverie :
 - rendement, 205.
 - production, 207.
- Poissons :
 - débarqués, 224 à 226.
 - prix, 227.
 - consommation privée, 644, 650.
- Poissons, mollusques et crustacés (industrie de la préparation et des conserves de ...) :
 - personnel, 230.
 - salaires, 230.
 - appointements, 230.
 - matières consommées, 230.
 - production, 230, 231.
 - livraisons, 230.
 - stocks, 230.
 - capital (augmentation, réduction), 231.
 - amortissements, 231.
- Police et justice (dépenses de l'Etat), 381.
- Poliomyélite :
 - cas déclarés, 81.
 - décès, 78.
- Politique (A.S.B.L.), 624.
- Politique scientifique (programme budgétaire), 181.
- Pollution atmosphérique, 95 à 100.
- Pommes de terre :
 - cultures, 194, 196.
 - rendement moyen, 205, 206.
 - production, 207.
 - consommation privée, 644, 650.
 - prix moyens, 210.
 - index agricole, 211, 212.
- Ponts, charpentes, grosse chaudronnerie :
 - expéditions totales, 263.
 - indices de la production, 270.
 - personnel, 272.
- Population :
 - de certains pays, 667, 668.
 - totale (belges + étrangers), 6, 11, 14, 15, 24, 27, 29.
 - de nationalité belge, 18 à 21.
 - de nationalité étrangère, 22, 23, 39, 40.
 - par arrondissement administratif et province, 14 à 23.
 - par province, 6, 14 à 23, 24.
 - par région et Royaume, 14 à 23; 24.
 - après fusion des communes de 50.000 habitants et plus, 25.
 - par groupe de communes, 6, 14 à 23.

- densité, 41.
 - accroissement, 10 à 23.
 - mouvement général de la population, 10 à 23.
 - mouvement naturel, 10, 12, 14 à 23.
 - mouvement migratoire, 10 à 23; 30 à 38.
 - de 14 ans et plus, par groupe d'âges, type d'activité, niveau d'enseignement et sexe, 171, 173.
 - par âge, 26 à 29.
 - active :
 - par taux d'activité, 495, 497.
 - par sexe, 171, 173, 493, 495 à 497.
 - par groupe socio-économique, 493.
 - par branche d'activité, 493.
 - aperçu de la main-d'œuvre, 498, 499.
 - ressortissant à l'O.N.S.S., 513 à 517.
 - frontalière, 506, 507.
 - étrangère, 509, 512.
 - saisonnière vers la France, 508.
 - non active, 173, 493, 498.
- Population scolaire répartie d'après :**
1. le pouvoir organisateur de l'enseignement, 132 à 136; 139, 142, 143, 154, 157, 160.
 2. le genre d'enseignement :
 - a) gardien, 124 à 132.
 - b) premier niveau (enseignement primaire), 124 à 131; 133.
 - c) deuxième niveau, 124 à 131; 134 à 142.
 - aperçu général, 124 à 131; 134.
 - 4^e degré primaire, 124 à 128; 134, 135.
 - formation générale, 124 à 131; 134, 136 à 138.
 - enseignement technique et professionnel de plein exercice, 124 à 131; 134, 139 à 141.
 - enseignement secondaire rénové, 124 à 131; 142.
 - enseignement normal (enseignement pédagogique), 124 à 127; 134.
 - d) troisième niveau (enseignement supérieur), 124 à 131; 143 à 160.
 - formation universitaire, 124 à 131; 143 à 152.
 - enseignement normal (enseignement pédagogique), 124 à 131; 153 à 156.
 - enseignement technique supérieur, 124 à 130; 157 à 159.
 - autres types d'enseignement de l'enseignement supérieur non universitaire, 160.
- Porcs :**
- aliments pour porcs (production), 249.
 - nombre, 194, 198, 199, 201 à 203.
 - abattus pour la consommation, 208.
 - index agricole, 211, 212.
- Porcelaine (production), 261.**
- Porphyre :**
- production, 247.
 - indices de la production, 268.
- Port d'armes de chasse, 223.**
- Ports intérieurs (navigation intérieure), 310, 314, 316.**
- Ports maritimes, 302, 303.**
- Ports de pêche belges, 306.**
- Postes, 361, 362.**
- Poste, télégraphe, téléphone, radio et télévision :**
- valeur ajoutée, 631, 634, 637.
 - formation intérieure brute de capital, 648, 653.
- Potasse (production), 258.**
- Poterie en grès et en terre cuite (production), 261.**
- Poudre à lessiver (production), 258.**
- Poudres blanches de fabrication (sucre) : (production), 250.**
- Poudre de lait (production), 251.**
- Pouvoirs publics subordonnés :**
- opérations budgétaires, 399.
 - comptes économiques, 400 à 407.
- Prairies :**
- superficies recensées, 197, 201 à 203.
 - rendement, 205.
 - production, 207.
 - mutations immobilières, 486.
 - propriétés et terres, 486.
- Précompte professionnel, 374, 375.**
- Presse :**
- périodique belge, 369.
 - consommation privée, 645, 651.
- Prestations familiales, 582.**
- Prêts :**
- à l'agriculture, 447 à 453.
 - au commerce, 444, 448.
 - à l'industrie, 444, 445, 448.
 - aux fonctionnaires publics, 448.
 - à l'outillage artisanal, 446.
 - à des fins professionnelles, 446 à 448.
 - aux sinistrés, 447.
 - de l'Office central de Crédit hypothécaire, 448.
 - des Comptoirs agricoles de la Caisse générale d'Épargne et de Retraite, 450.
 - effectués par la Caisse générale d'Épargne et de Retraite pour l'achat ou la construction d'habitations ouvrières et à bon marché, 455.
 - hypothécaires, 448.
 - de livres, 174, 175.
 - personnels, 288.
 - pour les ventes à tempérament, 287, 288.
- Prévoyance sociale (dépenses de l'Etat), 376, 377, 381.**
- Primes :**
- à l'achat d'habitations, 106, 410.
 - à la construction, 106, 410.
 - pour la démolition de taudis et allocations pour déménagement, 106.
- Prix :**
- à la consommation (index des ...), 525.
 - de gros (index des ...), Belgique : 526 à 528.
 - autres pays (aperçu international), 680 à 682.
 - moyens des principaux produits agricoles, 210.
 - agricoles (index agricole), 211, 212.
 - des poissons, 227.
- Probabilités de décès et de survie, 61 à 63.**
- Production :**
- animale (valeur), 214, 640.
 - végétale (valeur), 214, 640.
 - horticole (valeur), 214, 640.

- agricole et horticole (valeur), 214.
 - industrielle (indices de la production), 268 à 270.
- Produit intérieur brut, 631, 634, 637, 638.
- estimation à prix courants, 639 à 642; 644 à 654.
 - réparti entre les facteurs de la production, 639 à 642.
 - affectation, 644 à 654.
 - taux de croissance des divers types d'affectation, 655, 656.
- Produits :
- à base de chocolat (production), 248.
 - agricoles : voir « agriculture ».
 - alvéolaires (mousses), en matières plastiques (livraisons), 264.
 - pharmaceutiques (production), 238, 239.
 - de beauté : voir « parfums, produits de beauté et savons ».
 - d'entretien (production), 258.
 - de lavage (production), 258.
 - soumis aux droits d'accises, 277, 374.
 - des carrières : voir « carrières ».
 - chimiques : voir « chimie ».
 - finis (sidérurgie), indices de la production, 270.
 - minéraux non métalliques (indices de la production), 269.
 - pétroliers : voir « pétrole et dérivés ».
 - silicieux et autres (production), 261.
 - silico-alumineux (production), 261.
- Profilés en matières plastiques (livraisons), 264.
- Profilés et zorès (production), 262.
- Programme budgétaire (politique scientifique), 181.
- Propriétés agricoles et horticoles (mutations immobilières), 486.
- Protège-câbles et tuyaux de drainage en terre cuite (production), 261.
- Provinces :
- en boni, mali ou équilibre sur base des comptes et budgets, 399.
 - opérations budgétaires, 399.
 - recettes et dépenses, 382 à 387; 625.
 - enseignement, 132 à 136; 139, 142, 143, 154, 157, 161 à 163; 383 à 387; 646, 647.
 - habitants par km², 41.
 - population, 6, 14 à 23; 24.
 - superficie, 5.
 - personnel, 521.

Q

Quartz et quartzite (production), 261.

R

- Raboteries, cadres et moulures : voir « cadres, ... »
- Radiodiffusion (détenteurs inscrits), 370.
- Radiotélégraphie avec les navires en mer, 366.
- Raffineries :
- de pétrole : voir « pétrole et dérivés ».
 - de sucre (nombre), 277.

Raie :

- quantités débarquées, 225, 226.
 - prix, 225, 227.
- Rails et accessoires (production), 262.
- Rayonne (production) :
- tissus, 252 à 254.
 - et fibranne, 674.
- Rayonne : tissus et fibres (indices de la production), 269.
- Recensements (voir aux mots : agriculture, commerce, industrie, population).
- Recherche scientifique (Etat), 381.
- et développement, 181.
- Recherche et développement, enseignement (établissements, personnel), 517.
- Récoltes : voir « agriculture ».
- Reconnaissance d'enfants naturels, 50.
- Redevances et péages (recettes), 378.
- Réescompte et Garantie (Institut de ...), 431.
- Régie des Télégraphes et Téléphones, 362 à 366.
- Régions agricoles, 202, 203.
- Registres de commerce (immatriculations et radiations), 281.
- Réhabilitations, 184, 185.
- Religion :
- dépenses de l'Etat, 381.
 - associations religieuses sans but lucratif, 624.
 - congrégations hospitalières et hôpitaux (libéralités reçues), 625.
 - églises évangéliques protestantes (libéralités reçues), 625.
 - fabriques d'églises (libéralités reçues), 625.
 - œuvres et communautés religieuses (libéralités reçues), 625.
 - personnel du culte, 505.
 - séminaires (libéralités reçues), 625.
 - synagogues, 625.
- Reliure, brochage, impression :
- voir au mot « impression, ... ».
- Remboursement d'emprunts publics, 498.
- Rémunérations :
- des travailleurs par classe d'activité, 558, 559.
 - des salariés, 639, 643, 657.
 - des gens de maison, frontaliers et saisonniers, 639.
 - et pensions, 646.
- Rendements des :
- cultures, 206, 207.
 - sociétés belges par actions, 482 à 485.
 - titres à revenus fixes cotés à la Bourse de Bruxelles, 419.
- Réservoirs, citernes, etc. en matières plastiques (livraisons), 264.
- Résineux et feuillus, 218 à 220.
- Restaurants, hôtels, cafés :
- établissements, 517.
 - personnel, 517.
- Revenu :
- et fortune, 479 à 489.

- cadastral imposable des propriétés, 490.
- net soumis à l'impôt des personnes physiques, 479 à 481.
- national, 657, 669.
- national par habitant, 669.
- national brut au coût des facteurs, 642.
- national net au coût des facteurs, 642, 643.
- de l'agriculture et de l'horticulture, 640.
- des bois non soumis au régime forestier, 640.
- du travail, 657, 659.
- des médecins et dentistes, 641.
- des pharmaciens, 641.
- des avocats, avoués et notaires, 641.
- des professions libérales, 641.
- des commerçants et artisans indépendants, 641.
- des sociétés de personnes, 641.
- des entrepreneurs individuels et des sociétés de personnes, 640, 643, 657, 659.
- de la propriété échéant aux particuliers, 641, 643, 657, 659.
- de la propriété et de l'entreprise échéant à l'Etat, 642, 643, 657, 658.

Rivières et canaux navigables, 310, 311, 314 à 317.

Rôles fonciers, 7.

Ronds et carrés pour tubes (production), 262.

Rotin et vannerie :

- ventes facturées, 256.
- personnel recensé, 271.

Routes :

- longueur, 337.
- répartition en % d'après le revêtement, 337.
- travaux routiers, hydrauliques, ferroviaires (investissements), 380.

Rubans (fabrication de rubans, tresses, passementeries, bolducs et articles similaires) :

- ouvriers, 236.
- salaires, 236.
- appointements, 236.
- matières consommées, 237.
- production, 236, 237.
- livraisons, 237.
- stocks, 237.
- capital (augmentation, réduction), 237.
- amortissements, 237.

S

Sabena, 329.

Sables :

- pour métallurgie (production), 247.
- pour verrerie (production), 247.
- pour la construction (production), 247.
- divers (production), 247.
- indices de la production, 247.

Saisonniers pour la France (départs des ...), 508.

Salaires et rémunérations :

- gains horaires bruts, 530 à 557.
- en chiffres absolus, 530 à 539.
- indices pour la Belgique, 540 à 545.
- indices pour les pays de la C.E.E., 552, 553.

- coût salarial horaire des ouvriers dans l'industrie des pays de la C.E.E., 556, 557.
- gains mensuels, bruts, 546 à 548.
 - indices mensuels bruts, 549 à 551; 554, 555.
- montant total, 230, 232, 234, 236, 238, 240, 242, 639, 657, 658.
- rémunérations globales par branche d'activité, 558, 559.

Salles :

- de cinéma, 371, 372.
- de gymnastique, 94.
- de tennis de table, 94.
- de sports, 94.
- froides, 276.

Sapins, épicéas et douglas (coupes en m³), 216.

Sarrasin (étendue cultivée), 196.

Savons :

- indices de la production, 269.
- de toilette (production), 258.
- de ménage et savons mous (production), 258.

Schroots et tourteaux (production), 249.

Sciage du bois :

- personnel, 236, 273.
- salaires, 236.
- appointements, 236.
- matières consommées, 236.
- production, 236, 237.
- livraisons, 237.
- stocks, 237.
- capital (augmentation, réduction), 237.
- amortissements, 237.

Sciences (A.S.B.L. et établissements d'utilité publique), 624.

Scieries : voir « sciage du bois ».

Scories Thomes (production), 258.

Sécurité sociale :

- bilan, 574, 575.
- compte économique, 400, 401.
- budget de l'Etat, 379.
- cotisations sociales, 576, 577.

Seigle :

- étendue cultivée, 194, 196, 199, 201, 202.
- rendement, 207.
- prix moyen, 210.
- indices des prix, 212.

Semences et plants (indices des prix), 212.

Séminaires (libéralités reçues), 625.

Sénat, 113 à 117.

Sénateurs, 113 à 117.

Séparations de corps, 68.

Services :

- valeur ajoutée, 631, 634, 637.
- formation intérieure brute de capital, 648, 653.
- publics et autres services d'intérêt général :
 - nombre d'établissements, 514, 517.
 - personnel, 514, 517.
- des personnes et des biens (chômage), 610.

Service militaire, 89 à 92.

Sidérurgie :

- personnel, 240, 272.
- salaires, 240.
- appointements, 240.
- eau consommée, 266.
- matières consommées, 240.
- production, 240, 241, 262.
- indice de la production, 270.
- livraisons, 241.
- stocks, 241.
- capital (augmentation, réduction), 241.
- amortissements, 241.
- indices des prix de gros, 527, 528.

Sièges en bois, meubles, etc. ... : voir • meubles, sièges, menuiseries, etc. ... ».

Silex et pavés en silex (production), 261.

Sinistrés par faits de guerre (crédits alloués), 447.

Situation globale des banques, 426.

Sociétés :

- d'agrément (nombre), 624.
- d'assurance-vie (nombre et activité), 461, 462.
- mutualistes reconnues, 588.
- des habitations sociales agréées par la Caisse générale d'Epargne et de Retraite (C.G.E.R.), 455.
- nationale de Crédit à l'Industrie, 444, 447, 448.
- nationale du Logement (situation au 31 décembre), 456, 457.
- nationale terrienne (opérations), 453.
- nationale d'Investissement, 445.

Sociétés anonymes belges :

- constitutions, 468 à 470.
- dissolutions, 468 à 470.
- augmentations de capital, 468 à 470.
- réductions de capital, 468 à 470.
- émissions d'actions, 468 à 470.

Sociétés anonymes et sociétés en commandite par actions :

- constitutions, 472.
- dissolutions, 472.

Sociétés belges par actions (émissions d'obligations et de bons de caisse) :

- en activité en Belgique, 473, 474.
- en activité à l'étranger, 474.
- rendement, 482 à 485.

Sociétés belges de personnes à responsabilité limitée :

- constitutions, 471, 472.
- dissolutions, 471, 472.
- augmentations de capital, 471, 472.
- réductions de capital, 471, 472.
- émissions nettes totales, 471, 472.

Sociétés coopératives :

- centrale des Caisses rurales et Caisses Raffeisen affiliées, 452.
- constitutions, 472.
- dissolutions, 472.

Sociétés en nom collectif :

- constitutions, 472.
- dissolutions, 472.

Sociétés en commandite simple :

- constitutions, 472.
- dissolutions, 472.

Sociétés financières et immobilières :

- émissions d'actions des sociétés anonymes, 468 à 470.
- émissions d'obligations et de bons de caisse, 473, 474.

Socquettes, chaussettes, bas trois-quarts (production), 252.

Soins aux malades (nombre de lits par service et province), 75.

Soins médicaux et assimilés (consommation privée), 645, 651.

Soins personnels et hygiène (consommation privée), 645, 651.

Sole :

- quantités débarquées, 225, 226.
- prix moyens mensuels, 227.

Soleil (heures de ...), 3.

Sourds-muets, 87, 88.

Sous-produits du charbon (indices des prix de gros), 527, 528.

Sous-vêtements (production), 252.

Soutien-gorges, corsets, etc... (production, ventes et travail à façon), 255.

Spectateurs de cinéma, 372.

Spéculoos (production), 248.

Sports, éducation physique :

- inventaire des installations, 94.
- associations sans but lucratif, 624.
- libéralités faites à ces établissements, 625.

Stands de tir :

- à l'arc, 94.
- pour armes à feu, 94.

Stock monétaire, 433 à 435.

Subsides de l'Etat, 410.

Successions et mutations par décès :

- répartition d'après la dévolution, 488, 489.
- répartition d'après l'importance de l'actif net, 489.
- répartition annuelle d'après la base imposée, 490.

Sucre :

- production, 248, 250, 277.
- indices de la production, 268.
- consommation, 277.
- droits d'accise, 374.

Sucrieries et raffineries de sucre :

- fabriques (nombre de), 277.
- raffineries (nombre), 277.
- ouvriers, 230.
- salaires, 230.
- appointements, 230.
- matières consommées, 230.
- production, 230, 231.
- livraisons, 231.
- stocks, 231.
- capital (augmentation, réduction), 231.
- amortissements, 231.

Suicides, 80.

Sulfate d'ammoniaque :
 — production, 258.

Superficie :
 — royaume, 5.
 — provinces, 5.
 — arrondissements administratifs, 5.
 — cultivée, 194 à 196; 198 à 202.
 — des bois, 215, 217 à 220.

Superphosphate ordinaire (production), 258.

Survie (probabilité de ...), 61 à 63.

Survivants sur 100.000 naissances, 61 à 63.

Sylviculture (valeur ajoutée), 629.

Synagogues (libéralités faites aux ...), 625.

T

Tabac :
 — étendue cultivée, 196.
 — rendement des cultures, 205, 206.
 — production, 207, 277.
 — consommation, 277, 644, 650.
 — droits d'accise, 474.

Tabac (industrie du ...) :
 — établissements industriels, 516.
 — personnel, 232, 271, 516.
 — chômage, 610, 614.
 — salaires, 232.
 — appointements, 232.
 — matières consommées, 232.
 — production, 232, 233.
 — production de cigares, cigarillos, etc. ... (mise en œuvre du tabac), 250.
 — indices de la production, 268.
 — livraisons, 233.
 — stocks, 233.
 — capital (augmentation, réduction), 233.
 — amortissements, 233.
 — valeur ajoutée, 629, 635.

Tables de mortalité, 61 à 63.

Taille des miliciens, 92.

Taillis :
 — étendue, 215, 218, 219.
 — prix de vente, 217.
 — volume, valeur, 218, 219.

Tanneries :
 — ouvriers, 238.
 — salaires, 238.
 — appointements, 238.
 — eau consommée, 266.
 — matières consommées, 238.
 — production, 238, 239, 256.
 — livraisons, 239.
 — stocks, 239.
 — capital (augmentation, réduction), 239.
 — amortissements, 239.

Tantièmes payés aux administrateurs et commissaires des sociétés par actions belges, 482 à 485; 641.

Tapis de :
 — coco et autres fibres dures (production), 252, 254.
 — coton (production), 254.
 — jute (production), 254.
 — laine (production), 254.

Taudis (allocation pour la démolition de taudis), 106.

Taureaux :
 — abattus pour la consommation, 208.
 — index agricole, 212.
 — nombre, 198, 199, 201 à 203.

Taux :
 — d'activité, 495, 497.
 — de mortalité :
 — par pays, 667, 668.
 — de la population totale, 10, 16, 17, 51, 53, 54.
 — de natalité, 10, 16, 17.
 — de nuptialité, 111.
 — de divorcialité, 111.
 — d'escompte et d'intérêt en %, 418, 419.
 — des dépôts, 418.
 — de l'argent au jour le jour, 418.
 — des certificats de Trésorerie et des certificats des Fonds des Rentés, 418.

Taxes diverses, 374, 375.

Taxis et voitures de louage (assurance obligatoire), 463.

Télégrammes, télégraphes, 362 à 364.

Téléphones, 365.

Téléphone, télégraphe, poste, radio et télévision :
 — valeur ajoutée, 631, 634, 637.
 — formation intérieure brute de capital, 648, 653.

Télévision (détenteurs inscrits), 370.

Télévision et radio (consommation privée), 645, 651.

Télex, 366.

Température centigrade (climatologie), 2 à 4.

Tennis (courts de ...), 94.

Tennis de table (salles de ...), 94.

Terrains :
 — à bâtir (mutations immobilières), 487.
 — d'athlétisme, 94.
 — de baseball, 94.
 — de basket-ball, 94.
 — de camping, 94.
 — de football, 94.
 — de golf miniature, 94.
 — de handball, 94.
 — de hockey, 94.
 — de jeu de petite balle, 94.
 — de korfbal, 94.
 — de rugby, 94.
 — de volley-ball, 94.
 — incultes, 215, 218, 219.
 — abandonnés, 215.

Terre cuite (industrie de la ...) :
 — personnel, 240, 272.
 — salaires, 240.
 — appointements, 240.
 — eau consommée, 266.
 — matières consommées, 240.
 — production, 240, 241, 261.

- indices de la production industrielle, 269.
 - livraisons, 241.
 - stocks, 241.
 - capital (augmentation, réduction), 241.
 - amortissements, 241..
 - valeur ajoutée, 630, 633, 636.
- Terre cuite, céramique, verre et ciment : formation intérieure brute de capital, 648, 653.**
- Terres de culture (mutations immobilières) :**
- de culture, 486.
 - incultes, 487.
- Terrils (exploitation de ...), minières, carrières et industries connexes :**
- ouvriers, 230.
 - salaires, 230.
 - appointements, 230.
 - matières consommées, 230.
 - production, 230, 231.
 - livraisons, 231.
 - stocks, 231.
 - capital (augmentation, réduction), 231.
 - amortissements, 231.
- Territoire (morcellement), 7.**
- Textile (industrie) :**
- établissements, 516.
 - personnel, 234, 236, 516.
 - chômage, 610, 614.
 - salaires, 234, 236.
 - appointements, 234, 236.
 - eau consommée, 266.
 - matières consommées, 234, 236.
 - production, 234 à 237.
 - livraisons, 235, 237.
 - indices de la production, 268.
 - stocks, 235, 237.
 - capital (augmentation, réduction), 235, 237.
 - émissions d'actions des sociétés anonymes, 469.
 - émissions des S.P.R.L., 471.
 - émissions d'obligations et de bons de caisse, 473.
 - formation intérieure brute de capital, 648, 659.
 - amortissements, 235, 237.
 - valeur ajoutée, 629, 632, 635.
- Textile et vêtements :**
- établissements, 516, 517.
 - personnel, 516, 517.
- Tir à l'arc (stands de ...), 94.**
- Tissage :**
- personnel, 234, 271.
 - salaires, 234.
 - appointements, 234.
 - matières consommées, 234.
 - production, 234, 235, 252 à 254.
 - indices de la production (tissages et filatures), 268.
 - livraisons, 235.
 - stocks, 235.
 - capital (augmentation, réduction), 235.
 - amortissements, 235.
 - valeur ajoutée, 629, 632, 635.
- Tissus (production) :**
- à mailles, 252.
 - cambrix et gaze hydrophile, 253.
 - de coton, 252, 253, 674.
 - épinglé, 254.
 - de jute, 252, 253.
 - de laine, 252, 253.
 - de lin, 252, 253.
 - de fibres de rayonne, 252, 253.
 - de fibres synthétiques, 252 à 254.
 - de rayonne et de soie naturelle, 252.
 - d'ameublement :
 - coton, lin, mixte, laine, rayonne, 254.
 - velours et peluches d'ameublement (coton, laine, rayonne), 254.
 - éponge, 253.
 - lourds industriels et bâches, 253.
 - mixtes, 253.
 - coutil à matelas, 253.
 - pour robes et blouses, 253.
 - pour habillement, 253, 254.
- Titres à revenus fixes cotés à la Bourse de Bruxelles (rendement des ...), 419.**
- Toffées et caramels (production), 248.**
- Toile à voile (production), 253.**
- Tôles :**
- production, 262.
 - travail de la tôle (indices de la production industrielle), 270.
 - travail de la tôle et fabrications métalliques diverses :
 - personnel, 272.
 - expéditions totales, 263.
- Tonnellerie et caisserie :**
- personnel, 271.
 - ventes facturées, 256.
- Tonnellerie, caisserie, meubles, sièges, etc. ... :**
- ouvriers, 236.
 - salaires, 236.
 - appointements, 236.
 - matières consommées, 236.
 - production, 236, 237.
 - livraisons, 237.
 - stocks, 237.
 - capital (augmentation, réduction), 237.
 - amortissements, 237.
- Tourisme et industrie hôtelière :**
- nombre de nuitées, 353 à 355, 357.
 - nombre d'établissements en activité (hôtels, colonies de vacances, etc...), 356.
 - déplacements à l'étranger (balance des paiements de l'U.E.B.L.), 299.
 - recettes et dépenses du tourisme et des voyageurs, 357.
 - déplacements des touristes par chemin de fer, 331.
 - dépenses personnelles à l'étranger, 646, 652.
 - dépenses des non-résidents en Belgique, 646, 652.
- Tourisme, protection des monuments et des sites (associations sans but lucratif et établissements d'utilité publique), 624.**
- Tourteaux et schroots (production), 249.**
- Tracteurs :**
- agricoles :
 - nombre, 343, 344.
 - et horticoles, 198.

- composition et intensité moyenne du trafic par jour, 338.
- non agricoles :
 - nombre, 343, 344.
 - composition et intensité moyenne du trafic par jour, 338.
 - mis en circulation, 346, 347.
- Trafic international des ports de l'U.E.B.L., 304 à 307.
- Trafic postal, 361.
- Trains de véhicules (composition et intensité moyenne du trafic par jour), 338.
- Traitements moyens mensuels bruts des employés dans l'industrie :
 - en chiffres absolus (par sexe), 546 à 548.
 - indices pour la Belgique, 549 à 551.
 - indices pour les pays de la C.E., 554, 555.
- Tramways et chemins de fer (matériel de ...), indices de la production, 270.
- Transports :
 - population active, 493, 498.
 - chômage, 610, 614.
 - émissions d'actions des sociétés anonymes, 470.
 - émissions des S.P.R.L., 472.
 - émissions d'obligations et de bons de caisse, 474.
 - dépenses de l'Etat, 381.
- Transports par air :
 - activité des aérodromes, 318 à 329.
 - valeur ajoutée, 631, 634, 637.
 - formation intérieure brute de capital, 648, 653.
 - dépenses de l'Etat, 381.
- Transports par autobus et autocars :
 - exploités par les tramways, 334.
 - exploités par les Chemins de fer vicinaux, 336, 349.
 - lignes autorisées, 349.
 - nombre d'autobus et autocars, 343, 344.
 - nombre d'autobus et autocars mis en circulation, 346, 347.
 - assurances obligatoires des transporteurs, 463.
- Transports routiers :
 - de marchandises, 339 à 342.
 - recensement de la circulation routière, 338.
 - nombre de véhicules à moteur, 343 à 347.
 - accidents de la circulation, 348.
 - routes, 337.
 - valeur ajoutée, 631, 634, 637.
 - formation intérieure brute de capital, 648, 653.
 - dépenses de l'Etat, 381.
- Transports par chemins de fer :
 - longueur des lignes, 330.
 - personnel, stations et matériel roulant, 330.
 - trafic, 331 à 333.
 - accidents, 332.
 - valeur ajoutée, 631, 634, 637.
 - formation intérieure brute de capital, 648, 653.
 - dépenses de l'Etat, 381.
- Transports par Chemins de fer vicinaux :
 - personnel, matériel roulant, dépenses de premier établissement, 335.
 - résultats, 336.
 - autobus, 336.
 - accidents, 335.
- Transports par tramways :
 - étendue exploitée, 334.
 - matériel roulant, 334.
 - trafic, 334.
 - recettes, 334.
- Transports par eau :
 - mer :
 - navires entrés dans les ports, 302, 303.
 - trafic international des ports, 304 à 307.
 - flotte marchande belge, 308.
 - valeur ajoutée, 631, 634, 637.
 - formation intérieure brute de capital, 648, 653.
 - dépenses de l'Etat, 381.
 - navigation intérieure :
 - nombre et tonnage des bateaux, 308.
 - nombre de voyage, 309 à 312.
 - trafic, 309 à 313.
 - bassins, 310, 311, 314 à 317.
 - nationalité du propriétaire des bateaux et charge utile des bateaux, 313.
 - valeur ajoutée, 631, 634, 637.
 - dépenses de l'Etat, 381.
- Transports privés (industrie des ...) :
 - déclarants, 513, 517.
 - personnel, 513, 517.
- Transporteurs par véhicules automobiles :
 - assurance obligatoire, 463 à 466.
 - prêts hypothécaires, 466.
- Travail de la tôle et fabrications métalliques diverses : voir « tôle ».
- Travaux et équipement (Etat), 379.
- Traverses métalliques, essieux, bandages, etc. ... (production), 262.
- Tréfilerie, étirage, laminage à froid :
 - expéditions totales, 263.
 - indices de la production, 270.
 - personnel, 272.
- Tréfileries, étirage, laminage, aciéries de moulage, fonderies :
 - expéditions totales, 263.
 - indices de la production, 270.
 - personnel, 272.
- Tresses (fabrication de tresse, rubans, passementeries, bolducs et articles similaires) :
 - ouvriers, 236.
 - salaires, 236.
 - appointements, 236.
 - matières consommées, 236.
 - production, 236, 237.
 - livraisons, 237.
 - stocks, 237.
 - capital (augmentation, diminution), 237.
 - amortissements, 237.
- Tribunaux de :
 - commerce, 191.
 - première instance, 190, 191.
 - police, 185.
 - correctionnels, 185.
- Trolleybus, 335.
- Tromperies, escroqueries, abus de confiance (condamnés), 189.

- Tubes d'acier (production), 262.
- Tubes et tuyaux en caoutchouc (production), 257.
- Tubes pour canalisations électriques en matières plastiques (livraisons), 264.
- Tubes et tuyaux en matières plastiques (livraisons), 264.
- Tuberculose :
- cas déclarés, 81.
 - décès causés, 78.
 - malades en traitement, 82.
 - malades surveillés par les dispensaires, 84, 85.
 - activité des dispensaires de la Ligue nationale belge contre la Tuberculose, 76.
- Tuiles et accessoires (production), 261.
- Turbot :
- quantités débarquées, 225, 226.
 - valeur, 225.
- Tuyaux de drainage et protège-câbles en terre cuite (production), 261.
- Tuyaux et tubes en matières plastiques (livraison), 264.

U

- Unions professionnelles reconnues, 623.
- Usines à gaz et cokeries : voir également au mot « gaz » :
- ouvriers, 240.
 - salaires, 240.
 - appointements, 240.
 - matières consommées, 240.
 - production, 240, 241.
 - livraisons, 241.
 - stocks, 241.
 - capital (augmentation, réduction), 241.
 - amortissements, 241.

V

- Vacances annuelles (bilan de la Sécurité sociale), 575.
- Vaches :
- nombre, 198, 199, 201, 203.
 - abattues pour la consommation, 208.
 - index agricole, 212.
- Vagabondage et mendicité :
- inculpés, 185.
 - jugés, 185.
- Vaisselle en faïence et en porcelaine, etc... (production), 261.
- Valeur ajoutée brute par branche d'activité, 629 à 637.
- Valorisation des mitrailles et vieux métaux :
- ouvriers, 242.
 - salaires, 242.
 - appointements, 242.
 - matières consommées, 242.
 - production, 242, 243.
 - livraisons, 243.
 - stocks, 243.
 - capital (augmentation, réduction), 243.
 - amortissements, 243.

- Vannerie et rotin :
- ventes facturées, 256.
 - personnel, 271.
- Vannerie, broserie :
- ouvriers, 236.
 - salaires, 236.
 - appointements, 236.
 - matières consommées, 236.
 - production, 236, 237.
 - livraisons, 237.
 - stocks, 237.
 - capital (augmentation, réduction), 237.
 - amortissements, 237.

- Veaux :
- abattus pour la consommation, 208.
 - index agricole, 212.

- Véhicules à moteur :
- nombre, 343, 347, 349.
 - assurance obligatoire des transporteurs, 463 à 466.
 - accidents de roulage, 348.
 - décès occasionnés, 79, 348.
 - production de différents pays, 673.
 - neufs, mis en circulation, 346.
 - d'occasion, mis en circulation, 347.
 - spéciaux :
 - composition et intensité moyenne du trafic par jour, 338.
 - nombre, 343, 344.

- Véhicules :
- articulés (composition et intensité moyennes du trafic par jour), 338.
 - pour le transport de marchandises, 343, 344.
 - composition et intensité moyenne du trafic par jour, 338.
 - tirés par des animaux (composition et intensité moyennes du trafic par jour), 338.

Vélos (nombre par province), 345.

Vélodromes, 94.

- Vélocycles :
- composition et intensité moyenne du trafic par jour, 338.
 - nombre par province, 345.

- Ventes :
- à la consommation, 286.
 - et prêts à tempérament, 287, 288.
 - immobilières, 486, 487.

Vergeoise ou cassonades (production), 250.

Vernis, peintures, émaux et couleurs pour artistes (production), 258.

- Verre :
- établissements industriels, 516.
 - personnel, 240, 272, 516.
 - chômage, 610, 614.
 - salaires, 240.
 - appointements, 240.
 - eau consommée, 266.
 - matières consommées, 240.
 - production, 240, 241.
 - livraisons, 241.
 - stocks, 241.

- capital (augmentation, réduction), 241.
 - émissions d'actions des sociétés anonymes, 470.
 - émissions d'obligations et de bons de caisse, 474.
 - amortissements, 241.
 - indices de la production, 269.
- Versements anticipés, 375.
- Vêtements et chaussures (formation intérieure brute de capital), 648, 653.
- Vêtements, confection :
- ouvriers, 236.
 - chômage, 610, 614.
 - salaires, 236.
 - appointements, 236.
 - matières consommées, 236.
 - production, 236, 237.
 - livraisons, 237.
 - stocks, 237.
 - capital (augmentation, réduction), 237.
 - amortissements, 237.
 - valeur ajoutée, 629, 735.
 - en bonneterie :
 - production, 252.
 - production, ventes et travail à façon, 255.
 - en tissus tissés (production, ventes et travail à façon), 255.
 - en daim et en cuir et en matières similaires (production, ventes et travail à façon), 255.
 - consommation privée, 644, 650.
- Vétérinaires (nombre), 73.
- Veufs, veuves répartis d'après :
- l'âge atteint lors du décès, 55.
 - l'état civil du conjoint et l'âge au moment du remariage, 66.
 - le mariage par état civil des conjoints, 67.
- Viande :
- provenant des animaux abattus pour la consommation, 208.
 - production, 209.
 - consommation privée, 644, 650.
- Vie moyenne, 61 à 63.
- Vieux métaux et mitrilles ferreuses (industrie de la valorisation des ...) :
- ouvriers, 242.
 - salaires, 242.
 - appointements, 242.
 - matières consommées, 242.
 - production, 242, 243.
 - livraisons, 243.
 - stocks, 243.
 - capital (augmentation, réduction), 243.
 - amortissements, 243.

- Villas vendues, 486.
- Vins mousseux (production) :
- de raisins, 277.
 - d'autres fruits, 277.
- Vinaigre (production), 248.
- Viscose (fils ...), 252.
- Vitesse de circulation de la monnaie scripturale en Belgique, 436.
- Voies navigables :
- longueur, 310.
 - trafic, 310, 311, 314 à 317.
- Voitures automobiles :
- production par pays, 673.
 - indices des ventes, 286.
 - ventes à tempérament, 287.
 - composition et intensité moyenne du trafic par jour, 338.
 - recensées, 343, 344.
 - privées en circulation, 343, 344.
 - mises en circulation, 346, 347.
- Voitures de chemins de fer (nombre), 330.
- Vol et maraudage (condamnés), 189.
- Volaille :
- aliments pour la volaille (production), 249.
 - production de viande, 209, 210.
- Volley-ball (terrains de ...), 94.

W

- White-spirit et essences spéciales (production), 259.

Y

- Yoghourt (fabrication), 251.

Z

- Zinc :
- production, 246, 262.
 - indices de la production, 270.
- Zorès et profilés (production), 262.

