

**ANNUAIRE STATISTIQUE  
DE LA  
BELGIQUE**

**TOME 98**

**1978**

**INSTITUT NATIONAL DE STATISTIQUE  
MINISTÈRE DES AFFAIRES ECONOMIQUES**





## AVANT-PROPOS

---

Comme chaque année, l'Annuaire statistique de 1978 rassemble les principales informations statistiques au sujet de la situation en Belgique, au point de vue démographique, économique, social, culturel et politique. Cet ensemble d'informations s'accompagne d'un bref aperçu international permettant d'effectuer des comparaisons pour les sujets les plus importants. L'annuaire contient également des définitions et quelques notions méthodologiques simples concernant les secteurs examinés.

La présente édition a toutefois subi de profondes modifications notamment en ce qui concerne la présentation des tableaux et le nombre d'années publiées. Certaines données dépassées ou de moindre intérêt ont été éliminées.

C'est ainsi que la plupart des tableaux reproduisant certains résultats du Recensement général de la Population et du Recensement général du Commerce et de l'Industrie au 31.12.1970 ont été remplacés dans la présente édition par des résultats de l'Enquête socio-économique effectuée en avril 1977 auprès d'environ 7,5 % de la population.

Pour plus de clarté, il faut signaler, au sujet de cette enquête, que des petits nombres figurant dans certains tableaux peuvent comporter d'importantes erreurs de sondage. Si l'on admet que tous les résultats, comportant un coefficient de variation de 25 % et plus sont moins fiables et doivent être éliminés, il faudra considérer comme non significatifs tous les nombres inférieurs à 197.

Les graphiques relatifs aux comptes nationaux n'ont pas été reproduits dans la présente édition. En revanche, celle-ci contient pour la première fois les « Tableaux synthétiques » où figurent des chiffres récapitulatifs depuis 1953.

Le graphique « Pollution atmosphérique par la fumée et le SO<sub>2</sub> », qui figurait dans les éditions précédentes de cet annuaire, n'est plus établi par l'« Institut d'Hygiène et d'Epidémiologie ». Cet Institut nous a aimablement autorisé à publier dans ce numéro le graphique « Variation annuelle de la pollution atmosphérique moyenne dans les agglomérations ».

Je tiens tout particulièrement à remercier toutes les administrations et institutions publiques pour leur bienveillante et précieuse collaboration à l'élaboration du présent Annuaire statistique.

L'objectif que l'I.N.S. s'est fixé en éditant cet ouvrage consiste à toujours mieux informer l'utilisateur de statistiques, en lui fournissant des données récentes, exactes et précises.

Toutes les remarques ou propositions concernant la présente publication seront les bienvenues.

A. DILLAERTS  
*Directeur général ff. de l'Institut national de Statistique.*

## ABREVIATIONS

A.D.E.P.S.	Administration de l'éducation physique, des sports, de la vie en plein air et de l'infrastructure culturelle et sportive.	O.C.P.	Office des Chèques postaux.
A.S.B.L.	Association sans but lucratif.	O.M.S.	Organisation mondiale de la Santé.
B.N.B.	Banque nationale de Belgique.	O.N.D.	Office national du Dueroire.
C.C.P.	Comptes Chèques postaux.	O.N.E.M.	Office national de l'Emploi.
C.E.C.A.	Communauté européenne du Charbon et de l'Acier.	O.N.I.G.	Œuvre nationale des Invalides de guerre.
C.E.E. ou C.E.	Communauté économique européenne.	O.N.S.S.	Office national de Sécurité sociale.
C.G.E.R.	Caisse générale d'Epargne et de Retraite.	O.N.U.	Organisation des Nations unies.
C.I.T.P.	Classification internationale type des professions.	O.S.S.M.M.	Office de Sécurité sociale des Marins de la Marine marchande.
C.N.C.P.	Caisse nationale de Crédit professionnel.	O.T.A.N.	Organisation du Traité de l'Atlantique nord.
C.P.A.S.	Centres publics d'aide sociale.	P.N.B.	Produit national brut.
C.T.C.I.	Classification type pour le Commerce international.	P.T.T.	Postes, Télégraphes, Téléphones.
F.M.I.	Fonds monétaire international.	R.T.T.	Régie des Télégraphes et Téléphones.
F.N.L.	Fonds national du Logement.	R.V.A.	Régie des Voies aériennes.
F.N.R.O.M.	Fonds national de Retraite des Ouvriers mineurs.	SABENA	Société anonyme belge d'exploitation de la Navigation aérienne.
I.B.L.C.	Institut belgo-luxembourgeois du change.	S.D.N.	Société des Nations.
I.N.A.M.I.	Institut national d'Assurance Maladie-Invalidité.	S.N.C.B. ou S.N.C.F.B.	Société nationale des Chemins de Fer belges.
I.N.C.A.	Institut national de Crédit agricole.	S.N.C.I.	Société nationale de Crédit à l'Industrie.
I.R.G.	Institut de Réescompte et de Garantie.	S.N.C.V.	Société nationale des Chemins de Fer vicinaux.
L.F.N.B.	Ligue des Familles nombreuses de Belgique.	S.N.I.	Société nationale d'Investissement.
N.A.C.E.	Nomenclature des Activités économiques dans les Communautés européennes.	S.N.L.	Société nationale du Logement.
N.S.T.	Nomenclature statistique des Transports.	S.N.T.	Société nationale terrienne.
O.C.C.H.	Office central de Crédit hypothécaire.	T.T.	Télégraphes et Téléphones.
O.C.D.E.	Organisation de Coopération et de Développement économiques.	T.V.A.	Taxe sur la Valeur ajoutée.
		U.E.B.L.	Union économique belgo-luxembourgeoise.

## SIGNES CONVENTIONNELS

- .. = données non disponibles
- \* = chiffres provisoires
- = néant
- < = moins de, ou plus petit que
- > = plus de, ou plus grand que
- ≥ = plus que, plus grand que, ou égal à

---

On peut se procurer cet Annuaire au siège de l'INSTITUT NATIONAL DE STATISTIQUE

Rue de Louvain 44 — 1000 Bruxelles

Compte chèque postal n° 000-2005886-23

PRIX : Belgique : 600 F — Etranger : 750 FB.

---



# TABLE DES MATIERES

	Pages		Pages
<b>Climatologie, territoire</b>			
1. Climatologie .....	2	14. Migrations entre arrondissements (hommes + femmes) .....	32
2. Développement des frontières .....	5	15. Mouvement migratoire sans distinction de sexe .....	34
3. Superficie des provinces et arrondissements .....	5	16. Migrations extérieures :	
4. Nombre de divisions administratives et divisions judiciaires .....	5	— par nationalité et sexe .....	34
5. Nombre de communes .....	5	— suivant les pays de provenance ou de destination des individus .....	35
6. Nombre de communes d'après leur population et nombre d'habitants de ces communes .....	6	— immigrations extérieures suivant le pays de provenance des migrants .....	36
7. Créations, suppressions et changements de limites de communes .....	7	— émigrations extérieures suivant le pays de destination des migrants .....	37
8. Morcellement du territoire .....	7	— suivant le pays de nationalité des individus .....	38
		— immigrations extérieures suivant le pays de nationalité des migrants .....	39
		— émigrations extérieures suivant le pays de nationalité des migrants .....	40
<b>Population</b>		17. Naturalisations et autorisations de domicile ..	41
1. Mouvement de la population du royaume, sans distinction de sexe en nombres absolus et par 1 000 habitants .....	10	18. Déclarations d'indigénat .....	41
2. Mouvement de la population du royaume par sexe, en chiffres absolus .....	12	19. Etrangers par pays de nationalité .....	42
3. Mouvement de la population (Belges + étrangers) par arrondissement, province, royaume et région :		20. Population par province et par pays de nationalité .....	43
— chiffres absolus .....	14	21. Densité de la population par arrondissement ..	44
— taux pour 1 000 habitants .....	16	22. Naissances légitimes et illégitimes par sexe ..	45
4. Mouvement de la population de <i>nationalité belge</i> par arrondissement, province, royaume et région :		23. Mortinatalité .....	46
— chiffres absolus .....	18	24. Natalité par mois .....	46
— taux pour 1 000 belges .....	20	25. Naissances vivantes d'après l'âge de la mère ..	47
5. Mouvement de la population de <i>nationalité étrangère</i> par arrondissement, province, royaume et région .....	22	26. Naissances vivantes légitimes d'après l'âge du père .....	47
6. Population par sexe, province et région .....	24	27. Naissances réparties d'après l'âge de la mère, la légitimité et le sexe .....	48
7. Population après fusion des communes de 50 000 habitants et plus .....	25	28. Naissances légitimes d'après le nombre des enfants encore vivants déjà issus du mariage actuel des parents .....	50
8. Population répartie d'après l'âge et le sexe ..	26	29. Naissances légitimes d'après le nombre des enfants encore vivants et décédés déjà issus du mariage actuel des parents .....	50
9. Répartition proportionnelle de la population par âge .....	28	30. Naissances légitimes d'après la durée du mariage actuel des parents .....	50
10. Population répartie par âge, sexe et état civil fin avril 1977 .....	29	31. Accouchements multiples .....	51
11. Population fin avril 1977 par région et par groupe d'âge et sexe .....	29	32. Enfants provenant d'accouchements doubles ..	51
12. Répartition de la population par âge et par sexe fin avril 1977 .....	30	33. Reconnaissances et légitimations d'enfants naturels .....	52
13. Population estimée, au 1 <sup>er</sup> janvier 1977, par âge et par sexe .....	31	34. Adoptions enregistrées par l'officier de l'état civil .....	52
		35. Décès et mortalité infantile .....	53
		36. Mortalité d'après le sexe et l'âge des décédés ..	54
		37. Taux de mortalité par groupe d'âges pour 10 000 habitants du sexe et du groupe d'âges considérés .....	55

	Pages
38. Décédés par âge et état civil .....	57
39. Mortalité par mois .....	58
40. Décès par âge et d'après l'année de naissance .....	59
41. Table de mortalité brute pour <i>les deux sexes</i> .....	63
42. Table de mortalité brute <i>pour hommes</i> .....	64
43. Table de mortalité brute <i>pour femmes</i> .....	65
44. Mariages d'après l'âge des nouveaux conjoints .....	66
45. Ages respectifs des époux au moment du mariage .....	67
46. Conjoints répartis d'après leur âge et leur état civil antérieur .....	68
47. Mariages par mois .....	69
48. Mariages par état civil .....	69
49. Divorcés par âge .....	69
50. Divorcés d'après la durée du mariage dissous .....	70
51. Divorces et séparations de corps .....	70
Couples mariés d'après le nombre d'enfants :	
52. — encore vivants .....	71
53. — nés vivants .....	72

### Santé publique

1. Personnel médical et paramédical par province .....	75
2. Médecins par province et pour le royaume. — Situation au 1 <sup>er</sup> janvier en chiffres absolus et par 1 000 habitants .....	76
3. Etablissements de soins par province. — Nombre de lits suivant le service agréé .....	77
4. Centres de santé agréés par le Ministère de la Santé publique .....	78
5. Activité des dispensaires de la ligue nationale belge contre la tuberculose .....	78
6. Maisons de retraite .....	79
7. Causes des décès .....	80
8. Mortalité produite par des causes externes ..	82
9. Cas de maladies transmissibles à déclaration obligatoire .....	83
10. Tuberculose, cancer, maladies vénériennes. — Nombre de malades connus .....	84
11. Nouveaux cas de cancer survenus chez les personnes affiliées à une mutuelle .....	85
12. Malades tuberculeux surveillés par les dispensaires. — Affections d'après leur nature, le sexe et la classe d'âges des malades .....	86
13. Malades mentaux .....	88
14. Nombre de sourds-muets et d'aveugles .....	89
15. Sourds-muets et aveugles répartis d'après l'instruction .....	90
16. Statistique nosographique des hôpitaux militaires .....	91
17. Miliciens qui ont été exemptés ou ajournés pour causes physiques. — Nature des causes .....	93
18. Miliciens ayant subi la visite médicale .....	93

	Pages
19. Taille des miliciens .....	94
20. Relève des plaines de jeux subsidiées par l'Administration de l'Education physique, des Sports et de la Vie en plein air .....	95
21. Inventaire des installations d'éducation physique et des sports .....	96
22. Pollution atmosphérique .....	97

### Logements et bâtiments

1. Logements privés occupés à titre de résidence principale, selon le statut d'occupation et quelques commodités .....	105
2. Logements privés occupés à titre de résidence principale d'après le type de bâtiment et l'année de construction .....	106
3. Logements privés occupés à titre de résidence principale selon le genre de logement et le type de bâtiment .....	106
4. Permis de bâtir accordés (constructions, transformations et démolitions ayant donné lieu à un permis) .....	107
5. Bâtiments dont la construction ou la transformation a été commencée au 31 décembre ...	107
6. Primes à l'achat et à la construction de maisons et d'appartements .....	108
7. Démolition de taudis et allocation pour déménagement .....	108

### Elections

1. Elections législatives du 17 décembre 1978. — Chambre des représentants .....	110
2. Elections législatives du 17 décembre 1978. — Sénat .....	116
3. Elections pour le renouvellement intégral de la Chambre des représentants en 1978 : nombre de représentants élus par parti .....	122
4. Elections pour le renouvellement intégral du Sénat en 1978 : nombre de sénateurs élus par parti .....	123
5. Composition des Chambres législatives .....	124
6. Composition du Sénat .....	124
7. Représentation parlementaire. — Nombre de sièges obtenus à la Chambre des représentants par les divers partis .....	125
8. Elections pour le renouvellement intégral des conseils provinciaux en 1977 (conseillers provinciaux à élire, élus; électeurs, votes) .....	127
9. Nombre de conseillers provinciaux .....	127
10. Elections pour le renouvellement des conseils communaux en 1976 .....	128

Pages	Pages
<b>Enseignement et culture</b>	<b>Politique scientifique</b>
1. Relevé général de la population scolaire répartie d'après le sexe, le régime linguistique, le niveau et le type d'enseignement (à l'exclusion de l'enseignement artistique et de l'enseignement de la musique) . . . . .	1. Programme budgétaire analysé d'après la finalité et la nature des activités . . . . .
130	187
2. Population scolaire dans l'éducation pré-scolaire (Enseignement gardien) . . . . .	<b>Justice</b>
137	
3. Population scolaire dans le premier niveau (Enseignement primaire) . . . . .	1. Justice pénale :
138	— Statistiques de l'administration de la Justice . . . . .
4. Aperçu général de la population scolaire dans le deuxième niveau (Enseignement secondaire) . . . . .	190
139	2. Statistique criminelle :
5. Population scolaire dans le deuxième niveau (Enseignement secondaire) :	— Age des condamnés au moment de l'infraction . . . . .
— Quatrième degré primaire . . . . .	192
140	— Nombre de condamnés, d'après le sexe, les antécédents et l'influence de l'ivresse . . . . .
— Formation générale . . . . .	193
141	— Condamnés d'après l'état civil . . . . .
— Enseignement technique et professionnel de plein exercice . . . . .	194
144	— Condamnés d'après les faits commis . . . . .
— Enseignement secondaire rénové . . . . .	195
147	3. Personnel des tribunaux de première instance et des justices de paix. — Nombre d'avocats et de notaires . . . . .
6. Population scolaire dans le troisième niveau (Enseignement supérieur) :	196
— Formation universitaire . . . . .	4. Déclarations de faillite et demandes de concordat judiciaire . . . . .
148	196
— Enseignement pédagogique . . . . .	5. Justice civile et commerciale . . . . .
158	197
— Enseignement technique supérieur . . . . .	6. Activité du Conseil d'Etat . . . . .
162	198
— Autres types d'enseignement de l'enseignement supérieur non-universitaire . . . . .	
165	<b>Agriculture, sylviculture</b>
7. Nombre d'écoles dans l'enseignement gardien, primaire, moyen, normal, technique et professionnel, artistique (Arts plastiques) . . . . .	1. Evolution du nombre d'exploitations : exploitants produisant pour la vente . . . . .
166	200
8. Personnel enseignant des enseignements gardien et primaire . . . . .	2. Evolution de quelques grandes cultures et groupes d'animaux . . . . .
169	200
9. Formation et perfectionnement professionnels dans les métiers et négoce :	3. Etendue cultivée. — Animaux de ferme. — Matériel agricole . . . . .
— Nombre de contrats d'apprentissage agréés d'après le métier et le régime linguistique de l'apprenti . . . . .	202
170	4. Main-d'œuvre agricole occupée le 15 mai . . . . .
— Nombre de diplômes délivrés par groupes de métiers et régime linguistique . . . . .	204
172	5. Recensements des ensemencements d'hiver et du bétail . . . . .
10. Formations professionnelles terminées . . . . .	205
173	6. Recensement général de l'agriculture et des forêts au 15 mai 1970. — Nombre, étendue, mode de faire-valoir et morcellement des exploitations d'après leur taille . . . . .
11. Chômeurs suivant des cours ou sous contrat d'apprentissage . . . . .	206
173	7. Répartition des cultures et des animaux par région agricole . . . . .
12. Enseignement à horaire réduit . . . . .	207
174	8. Répartition des cultures et des animaux par province . . . . .
13. Cours par correspondance organisés par le Ministère de l'Education nationale . . . . .	209
175	9. Maladies contagieuses chez les animaux domestiques . . . . .
14. Degré d'instruction des hommes incorporés dans l'armée . . . . .	210
176	10. Rendement moyen des cultures . . . . .
15. Population de 14 ans et plus, ne suivant plus d'enseignement de plein exercice, par groupe d'âges, type d'activité, niveau d'enseignement et sexe fin avril 1977 . . . . .	211
177	11. Rendement moyen à l'hectare des cultures par région agricole . . . . .
16. Bibliothèques publiques soumises à la loi du 17 octobre 1921 . . . . .	212
180	12. Production des cultures . . . . .
17. Bibliothèque royale . . . . .	213
181	13. Animaux de boucherie abattus pour la consommation . . . . .
18. Bibliothèque « Fonds Quetelet » . . . . .	214
181	14. Production nette de viande indigène et d'œufs . . . . .
19. Production de livres . . . . .	215
181	
20. Budget du Ministère de l'Education nationale et de la Culture. — Régime néerlandais . . . . .	
182	
21. Budget des Ministères de l'Education nationale et de la Culture. — Régime français . . . . .	
183	

TABLE DES MATIERES

	Pages		Pages
15. Production de beurre .....	215	9. Industrie du tabac .....	256
16. Prix moyens des principaux produits agricoles .....	216	10. Industrie laitière .....	257
17. Evolution de l'index agricole .....	217	11. Filatures et activités diverses de l'industrie textile .....	258
18. Indices agricoles mensuels .....	218	12. Industrie de la bonneterie .....	258
19. Production, importation, exportation et consommation d'engrais chimiques .....	219	13. Industrie du tissage .....	258
20. Salaires et fermages dans l'agriculture .....	220	14. Industrie du tissage : production d'après la nomenclature des tissus .....	259
21. Valeur de la production agricole et horticole .....	220	15. Industrie du vêtement et de la confection : production, ventes et travail à façon .....	261
22. Bois soumis au régime forestier : étendue, produit des coupes par essences, revenus et dépenses .....	221	16. Industrie des chaussures et pantoufles .....	262
23. Répartition des bois par province .....	223	17. Industrie du bois et des produits connexes ..	262
24. Recensement général de l'agriculture et des forêts au 15 mai 1970 :		18. Tanneries .....	262
— Ensemble des biens forestiers .....	224	19. Industrie du papier .....	263
— Ensemble des feuillus et résineux par nature des propriétaires :		20. Industrie du caoutchouc .....	263
— bois soumis au régime forestier .....	226	21. Industrie du savon et des détergents de synthèse .....	264
— bois non soumis au régime forestier ..	226	22. Industrie chimique .....	264
— Ensemble des feuillus et résineux appartenant à des propriétaires résidant dans les pays de la C.E.E. et dans les autres pays ..	226	23. Industrie des dérivés du pétrole .....	265
25. Recensements des forêts .....	226	24. Fabriques d'agglomérés de houille .....	265
		25. Cokeries .....	265
		26. Production nette, importation et exportation de gaz .....	266
		27. Distribution publique de gaz .....	266
		28. Industrie de la terre cuite .....	267
		29. Industries céramiques .....	267
		30. Production de ciment .....	267
		31. Sidérurgie .....	268
		32. Production de métaux non ferreux .....	268
		33. Fabrications métalliques .....	269
		34. Transformation des matières plastiques .....	270
		35. Energie électrique : production nette, import, export et énergie totale absorbée par les réseaux .....	271
		36. Importations et exportations d'énergie électrique .....	271
		37. Utilisation et consommation de l'eau dans l'industrie .....	272
		38. Répartition de l'eau utilisée dans l'industrie selon l'usage .....	273
		39. Répartition des quantités d'eau utilisées dans l'industrie par province et par origine .....	273
		40. Indices de la production industrielle .....	274
		41. Personnel des établissements industriels .....	277
		42. Etablissements dangereux, insalubres ou incommodes .....	280
		43. Recensement annuel des installations frigorifiques .....	282
		44. Production et consommation des produits soumis aux droits d'accise .....	283
<b>Chasse - Pêche</b>			
1. Nombre de permis de chasse .....	229		
2. Nombre de permis de pêche délivrés .....	229		
3. Pêche maritime : quantité et valeur du poisson débarqué en Belgique .....	230		
4. Pêche maritime : quantité et valeur du poisson débarqué dans les ports de pêche belges .....	231		
5. Pêche maritime : quantité débarquée en chiffres absolus et pour cent .....	232		
6. Prix moyens mensuels par kg des principales espèces de poisson. — Prix payés aux pêcheurs .....	233		
7. Activité de la flotte de pêche belge .....	233		
<b>Industrie</b>			
1. Résultats généraux des statistiques annuelles de la production .....	236		
2. Mines de houille : production, consommation et stocks .....	250		
3. Mines de houille : résultats de l'exploitation, ouvriers, rendement, salaires par bassin .....	251		
4. Mines de houille : renseignements par bassin .....	252		
5. Production de charbon, de coke, d'agglomérés de houille, de minerai de fer et des principaux métaux .....	252		
6. Carrieres et industries connexes .....	253		
7. Industries alimentaires .....	254		
8. Production de sucre .....	256		
<b>Commerce intérieur</b>			
		1. Immatriculations et radiations au registre du commerce .....	287
		2. Statistique annuelle du commerce de gros en produits alimentaires et en boissons .....	288

	Pages		Pages
3. Nombre de commerçants ambulants .....	291	11. Navigation intérieure. — Déchargements dans les ports .....	322
4. Indices du chiffre d'affaires .....	292	12. Activité des aérodromes belges. — Trafic commercial (par aérodrome) à l'arrivée .....	324
5. Ventes et prêts à tempérament .....	293	13. Activité des aérodromes belges. — Mouvement du transit (par aérodrome) .....	324
6. Prêts personnels .....	294	14. Activité des aérodromes belges. — Trafic commercial (par aérodrome) au départ .....	326
7. Ventes et prêts à tempérament. — Prêts personnels .....	294	15. Activité des aérodromes belges. — Trafic commercial à l'arrivée .....	328
<b>Commerce extérieur</b>		16. Activité des aérodromes belges. — Mouvement du transit .....	328
1. Chiffres totaux du commerce spécial de l'U.E.B.L. ....	297	17. Activité des aérodromes belges. — Trafic commercial au départ .....	330
2. Commerce spécial de l'U.E.B.L. selon les sections de la nomenclature du Conseil de Coopération douanière : — chiffres absolus .....	298	18. Arrivées et départs à l'aérodrome de Bruxelles-National répartis par pays de provenance et de destination .....	332
3. Commerce spécial de l'U.E.B.L. selon les divisions de la classification type pour le commerce international : — chiffres absolus .....	299	19. Trafic aérien régulier de la Sabena .....	335
4. Répartition géographique du commerce spécial de l'U.E.B.L. selon les principaux pays de provenance et de destination des marchandises : — chiffres absolus .....	302	20. Personnel, stations et matériel roulant de la S.N.C.B. ....	336
— pour cent selon les pays de la C.E.E. et les continents .....	303	21. Résultats financiers de l'exploitation de la S.N.C.B. ....	336
5. Indices de quantité et de la valeur moyenne des marchandises importées et exportées par l'U.E.B.L. ....	304	22. Mouvement et recettes du trafic voyageurs de la S.N.C.B. ....	337
6. Balance générale des paiements de l'U.E.B.L. ....	305	23. Mouvement sur les chemins de fer .....	338
<b>Transports</b>		24. Accidents sur les chemins de fer .....	338
1. Navires de mer entrés dans les ports belges ..	308	25. Trafic des marchandises de la S.N.C.B. ....	339
2. Trafic international des ports de l'Union économique belgo-luxembourgeoise (charge-ments) .....	310	26. Tramways, autobus .....	340
3. Trafic international des ports de l'Union économique belgo-luxembourgeoise (décharge-ments) .....	312	27. Chemins de Fer vicinaux : — Personnel, matériel roulant et dépenses de premier établissement .....	341
4. Flotte marchande belge .....	314	— Accidents .....	341
5. Flotte intérieure belge .....	314	— Résultats de l'exploitation .....	342
6. Navigation intérieure. — Transport national et international .....	315	— Autobus exploités par les chemins de Fer vicinaux .....	342
7. Navigation intérieure. — Mouvement sur les voies navigables .....	316	28. Longueur en km des routes de grande voirie au 1 <sup>er</sup> janvier .....	343
8. Navigation intérieure. — Transport selon la nature des marchandises .....	318	29. Répartition en pour cent des routes provinciales et de l'Etat d'après leur revêtement .....	343
9. Navigation intérieure. — Transport d'après la nationalité du propriétaire des bateaux et d'après la charge utile des bateaux .....	319	30. Recensement quinquennal de la circulation routière .....	344
10. Navigation intérieure. — Chargements dans les ports .....	320	31. Transports routiers de marchandises : — évolution des transports intérieurs et internationaux pour compte propre et pour compte de tiers .....	345
		— évolution des transports ordinaires des ramassages et distributions et des navettes .....	346
		— d'après le genre de véhicule et le genre de transport (intérieurs et internationaux) ..	347
		— d'après la nature des marchandises et le genre de transport (intérieurs et internationaux) .....	348
		32. Nombre de véhicules à moteur : — Aperçu rétrospectif .....	349
		— Nombre de voitures privées par rapport au chiffre de la population .....	350
		— Par province .....	350



	Pages
33. Motocyclettes d'une cylindrée de moins de 250 cm <sup>3</sup> .....	351
34. Bicyclettes par province .....	351
35. Bicyclettes à moteur auxiliaire, par province .....	351
36. Répartition des véhicules à moteur <i>neufs</i> , mis en circulation d'après le pays de provenance .....	352
37. Répartition des véhicules à moteur <i>d'occasion</i> , mis en circulation d'après le pays de provenance .....	353
38. Accidents de roulage et de la circulation sur la voie publique (Royaume) .....	354
39. Accidents de roulage et de la circulation sur la voie publique (par province) .....	354
40. Lignes d'autobus et d'autocars .....	355

### Tourisme et industrie hôtelière

1. Statistique du tourisme et de l'hôtellerie :	
— Nombre de nuitées par pays de résidence habituelle et par région touristique .....	359
— Nombre de nuitées par catégorie d'établissements touristiques .....	361
— Etablissements touristiques en activité pendant le mois d'août d'après les classes de capacité de ces établissements .....	362
— Nombre de nuitées par région touristique .....	363
2. Recettes et dépenses du tourisme et des voyageurs .....	363

### Postes, télégraphes, téléphones

1. Postes .....	367
2. Télégraphes .....	368
3. Nombre de télégrammes internationaux par pays .....	370
4. Téléphones .....	371
5. Téléx .....	372
6. Personnel de la Régie des T.T. ....	372
7. Radiotélégraphie avec les navires en mer ..	372

### Transmissions d'informations

1. Presse périodique belge .....	375
2. Radio-diffusion : nombre de détenteurs .....	376
3. Télévision : nombre de détenteurs .....	376
4. Répartition des salles de cinéma d'après le nombre de places et la dimension des films qui y sont projetés .....	377

5. Répartition des salles de cinéma d'après le nombre de places et le nombre de programmes présentés par semaine .....	377
6. Répartition des spectateurs de cinéma d'après l'importance des salles fréquentées et la dimension des films qui y sont projetés .....	378

### Finances publiques

1. Finances de l'Etat : recettes et dépenses budgétaires .....	380
2. Exécution des budgets .....	384
3. Situation de trésorerie .....	384
4. Regroupement économique des opérations budgétaires .....	385
5. Regroupement fonctionnel des opérations budgétaires (dépenses) .....	387
6. Finances provinciales :	
— recettes .....	389
— dépenses .....	391
7. Finances communales : recettes et dépenses ..	392
8. Finances des commissions d'assistance publique .....	402
9. Pouvoirs publics subordonnés (nombre de provinces, de communes, de C.A.P.) en boni, mali ou équilibre sur base des comptes et budgets .....	403
10. Compte économique des administrations publiques .....	404
11. Comptes économiques de l'administration centrale .....	406
12. Comptes économiques des administrations locales .....	408
13. Comptes économiques des administrations de la Sécurité sociale .....	410
14. Dette à long terme en francs belges .....	412
15. Dette publique .....	413
16. Emissions en francs belges à long et moyen terme du secteur public .....	415
17. Dettes en francs belges à long et moyen terme du secteur public .....	416
18. Caisse d'amortissement .....	417
19. Caisse de dépôts et consignations .....	417
20. Caisse nationale des Calamités .....	418

### Marché des changes, rentes et bourses

1. Opérations de change à Bruxelles (marché au comptant, cours officiels et libres) .....	421
2. Taux d'escompte, d'intérêt et de rendement :	
— Taux d'escompte et d'intérêt de la Banque nationale .....	422
— Taux des dépôts en FB : banques et C.C.E.R. ....	422

	Pages
— Taux de l'argent au jour le jour .....	422
— Taux des certificats de trésorerie et des certificats du Fonds des rentes .....	422
— Rendement des titres à revenus fixes cotés à la bourse de Bruxelles .....	423
3. Indices des cours et capitalisations boursières des actions cotées aux bourses de Bruxelles et d'Anvers .....	424
4. Volume des opérations en titres et capitaux échangés à la bourse de Bruxelles .....	426

### Marché de l'argent et organismes monétaires

1. Capitaux traités sur le marché de l'argent au jour le jour et à très court terme .....	429
2. Activité des Chambres de compensation ....	429
3. Situation globale des banques .....	430
4. Bilans de la Banque nationale de Belgique ..	431
5. Crédits des banques de dépôts aux entreprises et particuliers .....	432
6. Mobilisation des banques de dépôts .....	432
7. Crédits d'escompte, d'avances et d'acceptation aux entreprises et particuliers .....	432
8. Encours utilisés des crédits d'escompte, d'avances et d'acceptation accordés aux entreprises et particuliers et à l'étranger .....	433
9. Encours utilisés des crédits d'escompte, d'avances et d'acceptation accordés à leur origine par les banques de dépôts .....	434
10. Crédits d'escompte, d'avances et d'acceptation logés à la Banque nationale de Belgique .....	434
11. Localisation des effets commerciaux escomptés par les banques de dépôts et des acceptations bancaires. — Moyenne des encours en fin de mois .....	435
12. Institut de réescompte et de garantie .....	435
13. Principaux actifs et passifs du Fonds monétaire .....	436
14. Mouvement des chèques postaux .....	436
15. Stock monétaire :	
— auprès des organismes principalement monétaires .....	437
— total .....	437
16. Stock monétaire et autres engagements envers les entreprises et particuliers et leurs contreparties .....	438
17. Origines des variations du stock monétaire ..	439
18. Avoirs extérieurs nets des organismes monétaires .....	440
19. Vitesse de circulation de la monnaie scripturale en Belgique .....	440
20. Circulation moyenne des billets de banque ..	441
21. Valeur nominale des monnaies métalliques belges .....	441
22. Fonds des Rentes .....	442

### Marché des capitaux et organismes non monétaires

1. Caisse générale d'Épargne et de Retraite sous la garantie de l'Etat .....	444
2. Épargne scolaire .....	446
3. Caisses d'épargne privées .....	446
4. Caisses d'épargne établies sous le patronage d'administrations communales .....	446
5. Crédits levés et encours des placements .....	447
6. Société nationale de Crédit à l'Industrie ....	448
7. Société nationale d'Investissement .....	449
8. Caisse nationale de Crédit professionnel ....	450
9. Office central de Crédit hypothécaire .....	452
10. Crédit agricole .....	453
11. Comptoirs agricoles de la Caisse d'Épargne et de Retraite .....	454
12. Institut national de Crédit agricole .....	455
13. CERA — Centrale des caisses rurales du Boerenbond belge et caisses Raiffeisen affiliées ..	456
14. Société nationale terrienne .....	457
15. S.A. Crédit communal de Belgique .....	458
16. Sociétés d'habitations sociales agréées par la Caisse générale d'Épargne et de Retraite ....	459
17. Société nationale du Logement .....	460
18. Creditexport A.S.B.L. .....	462
19. Office national du Ducroire .....	463
20. Assurances sur la vie .....	465
21. Assurance obligatoire de la responsabilité civile en matière de véhicules automoteurs ..	467
22. Opérations de capitalisation .....	470
23. Prêts hypothécaires par intervention .....	470
24. Fonds communs de placement .....	471
25. Emissions d'actions des sociétés anonymes belges .....	472
26. Emissions des sociétés belges de personnes à responsabilité limitée .....	475
27. Constitutions et dissolutions de sociétés ....	476
28. Emissions d'obligations et de bons de caisse des sociétés belges par actions .....	477
29. Créances et dettes dans l'économie belge ....	479

### Revenu et fortune

1. Revenus nets soumis à l'impôt des personnes physiques par classe de revenus et par province .....	483
2. Revenus nets soumis à l'impôt des personnes physiques par classe, d'après le groupe socio-professionnel du déclarant .....	484
3. Rendement des sociétés par actions belges ..	486
4. Mutations immobilières .....	490
5. Successions et mutations par décès .....	492
6. Déclarations à la taxe sur les A.S.B.L., compensatoire des droits de succession .....	494

Pages	Pages
7. Revenu cadastral imposable des propriétés. — Mutations immobilières. — Inscriptions hypothécaires .....	494
<b>Emploi</b>	
1. Population par groupe socio-économique au 31 décembre 1970 et fin avril 1977 .....	497
2. Population active répartie selon le sexe et la branche d'activité au 31 décembre 1970 et fin avril 1977 .....	497
3. Notaires répartis par province et arrondissement judiciaire .....	498
4. Architectes et ingénieurs inscrits à l'Ordre des Architectes .....	498
5. Population active au 31 décembre 1961, 1970 et fin avril 1977 répartie par groupe d'âge et sexe. — Royaume .....	499
6. Taux d'activité par groupe d'âge et sexe au 31 décembre 1961, 1970 et fin avril 1977. — Royaume .....	499
7. Population active au 31 décembre 1970 et fin avril 1977 répartie par groupe d'âge et sexe. — Régions .....	500
8. Taux d'activité par groupe d'âge et sexe au 31 décembre 1970 et fin avril 1977. — Régions ..	501
9. Aperçu de la main-d'œuvre en Belgique ....	502
10. Personnel de l'Etat. — Nombre d'agents, d'après la situation administrative par département ministériel et corps spécial .....	504
11. Armée : Effectifs présents .....	508
12. Armée : Résultats des opérations de recrutement. — Remise des contingents .....	508
13. Culte : Personnel rétribué .....	509
14. Main-d'œuvre frontalière .....	510
15. Départs de saisonniers pour la France .....	512
16. Population totale de nationalité étrangère selon le pays de nationalité, le sexe et le type d'activité fin avril 1977 .....	513
17. Population active occupée par pays de nationalité au 31 décembre 1970 et fin avril 1977 en chiffres absolus et en pourcentages .....	513
18. Population active occupée de nationalité étrangère selon la nationalité, le statut professionnel et le sexe au 31 décembre 1970 et fin avril 1977 .....	514
19. Permis de travail accordés en première demande aux travailleurs étrangers répartis par pays de nationalité .....	516
20. Employeurs et travailleurs assujettis à la sécurité sociale, par activité économique ....	517
21. Employeurs et travailleurs assujettis à la sécurité sociale par arrondissement administratif .....	519
22. Employeurs et travailleurs assujettis à la sécurité sociale par classe d'activité .....	520
23. Personnels des communes, des fédérations et agglomérations de communes, des Commissions d'Assistance publique et des intercommunales .....	522
24. Ensemble du personnel des communes, des fédérations et agglomérations de communes, des centres publics d'aide sociale et des intercommunales .....	524
25. Personnel occupé par les provinces .....	525
<b>Prix</b>	
1. Indices des prix à la consommation .....	529
2. Indices des prix de gros .....	530
3. Indices des prix de gros d'après la nature des produits .....	531
<b>Salaires et rémunérations</b>	
1. Gains horaires bruts moyens dans l'industrie (en F), d'après l'âge et le sexe .....	534
2. Indices des gains horaires bruts moyens dans l'industrie .....	544
3. Traitements moyens mensuels bruts des employés dans l'industrie (en F), par sexe ....	550
4. Indices des traitements moyens mensuels bruts dans l'industrie .....	553
5. Indices des gains horaires bruts moyens dans l'industrie des pays de la C.E. ....	556
6. Indices des traitements moyens mensuels bruts dans l'industrie des pays de la C.E. ....	558
7. Enquête triennale sur le coût salarial (montants horaires des salaires et charges patronales) des ouvriers et des employés dans l'industrie des pays de la C.E. ....	560
8. Rémunérations des travailleurs par classe d'activité .....	562
<b>Consommation</b>	
1. Enquête sur les budgets des ménages : — Tableau comparatif des résultats des enquêtes sur les budgets des ménages de 1961 et 1973-1974 .....	566
— Structure du budget des ménages d'ouvriers, d'employés et d'inactifs d'après l'importance du revenu : — chiffres absolus .....	568
— répartition proportionnelle .....	570
— Structure du budget des ménages d'indépendants (commerçants, agriculteurs, administrateurs) d'après l'importance du revenu : — chiffres absolus .....	572
— répartition proportionnelle .....	574

	Pages		Pages
<b>Affaires sociales</b>			
1. Bilan de la Sécurité sociale .....	578	18. Chômeurs <i>complets</i> indemnisés d'après la durée du chômage .....	631
2. Cotisations sociales à répartir par l'O.N.S.S. aux différents organismes de sécurité sociale .....	580	19. Nombre d'assujettis à l'assurance-chômage ..	632
3. Evolution du nombre des bénéficiaires d'une pension liquidée par la Caisse nationale des pensions de retraite et de survie .....	583	20. Offres d'emplois reçues et placements effectués par bureau régional et par sexe .....	633
4. Tableau récapitulatif du nombre de bénéficiaires d'une pension de retraite ou de survie .....	584	21. Placements effectués par groupe de professions et par sexe .....	634
5. Pensions émergeant entièrement au budget de l'Etat :		22. Grèves :	
— Nombre de pensions de retraite et de pensions de survie suivant le montant mensuel, par tranches d'importance .....	585	— Durée .....	635
— Nombre de pensions, de retraite et de pensions de survie, d'après l'âge des bénéficiaires .....	585	— Nombre de grévistes par province .....	635
6. Prestations familiales aux travailleurs indépendants .....	586	— Motifs des grèves .....	636
7. Allocations familiales aux salariés .....	587	— Répartition des grèves par groupe d'activités .....	638
8. Assurance obligatoire contre la maladie et l'invalidité :		— Répartition des grèves par classe d'importance des établissements .....	640
— Bénéficiaires .....	588	23. Unions professionnelles reconnues .....	641
— Dépenses : régime général .....	590	24. Associations sans but lucratif et établissements d'utilité publique .....	642
— Dépenses : régime des indépendants .....	591	25. Libéralités faites aux établissements de bienfaisance et des cultes, aux associations culturelles et scientifiques .....	643
— Nombre d'interventions de l'assurance maladie-invalidité .....	592		
9. Assurance mutualiste libre :		<b>Comptes nationaux</b>	
— Sociétés mutualistes et fédérations mutualistes reconnues .....	593	1. Valeur ajoutée brute, au coût des facteurs, par branche d'activité et Produit national brut global aux prix du marché. — Estimations à prix courants .....	647
— Situation financière et activité .....	593	2. Valeur ajoutée brute, aux prix du marché, par branche d'activité. — Estimations à prix courants .....	650
10. Allocations pour handicapés .....	597	3. Valeur ajoutée brute, aux prix du marché, par branche d'activité. — Estimations aux prix de 1970 .....	653
11. Cas de maladies professionnelles :		4. Importance relative et taux de croissance de la valeur ajoutée brute par branche d'activité ..	656
— Nombre de victimes dont le droit à réparation pour incapacité de travail a été reconnu et nombre de victimes décédées ..	598	5. Répartition du Produit national entre les facteurs de la production. — Estimations à prix courants .....	657
— Nombre de journées de travail perdues, en cas d'incapacité totale ou partielle, par les victimes reprises au tableau 14-1 .....	602	6. Importance relative et taux de croissance du revenu des divers facteurs de production. — Estimations à prix courants .....	661
— Ventilation par maladie des dépenses d'assurances suivant la nature du dommage subi par la victime .....	606	7. Affectation du Produit national. — Estimations à prix courants .....	662
— Indemnités attribuées aux ayants droit. — Nombre de victimes dont le décès est ou non en rapport avec la maladie professionnelle .....	610	8. Affectation du Produit national. — Estimations aux prix de 1970 .....	668
12. Accidents du travail : résultats globaux .....	624	9. Importance relative et taux de croissance des divers types d'affectation du Produit national ..	673
13. Chômage : résultats généraux .....	626	10. Compte 1. — Revenu national et Dépenses de la Nation. — Estimations à prix courants .....	675
14. Chômage <i>complet</i> par groupe de professions ..	628	11. Compte 2. — Opérations courantes de l'Etat. — Estimations à prix courants .....	676
15. Chômage <i>complet</i> par bureau régional .....	629	12. Détail du compte de l'Etat par sous-secteurs. — Estimations à prix courants .....	676
16. Moyenne journalière des chômeurs <i>partiels</i> par bureau régional .....	630	13. Compte 3. — Opérations courantes des particuliers (y compris les institutions sans but lucratif au service des particuliers). — Estimations à prix courants .....	677
17. Chômeurs <i>complets</i> indemnisés par âge .....	631		

Pages	Pages
	<b>Aperçu international</b>
14. Compte 4. — Opérations en capital de la Nation. — Estimations à prix courants . . . . .	678
15. Compte 5. — Transactions de la Belgique avec le reste du monde. — Estimations à prix courants . . . . .	678
16. Tableaux synthétiques :	
— Croissance du produit national à prix courants et à prix constants . . . . .	679
— Revenu national au coût des facteurs à prix courants . . . . .	679
— Evolution de la consommation privée et de son importance relative par rapport au P.N.B. . . . .	680
— Evolution de la consommation publique et de la part de celle-ci dans le P.N.B. . . . .	680
— Evolution de la formation brute de capital et de sa part dans le P.N.B. . . . .	680
— Evolution des importations et des exportations . . . . .	681
	1. Population des pays de l'O.C.D.E. . . . . 685
	2. Population des autres pays . . . . . 686
	3. Revenu national . . . . . 687
	4. Indice général de la production industrielle . 688
	5. Energie . . . . . 688
	6. Industrie de la construction . . . . . 690
	7. Industrie métallurgique . . . . . 691
	8. Industrie textile . . . . . 692
	9. Commerce extérieur . . . . . 693
	10. Prix . . . . . 698
	<b>Définitions et méthodes statistiques . . . . . 701</b>
	<b>Table alphabétique des matières . . . . . 737</b>

Droits d'auteur réservés.

La reproduction du contenu de cette publication, qu'elle soit intégrale ou partielle, dans la forme originale ou remaniée, est interdite sauf autorisation écrite de l'Institut national de Statistique.

L'utilisation du contenu de cette publication, à titre explicatif ou justificatif, dans un article, un compte rendu ou un livre, est autorisée, moyennant indication claire et précise de la source.

## **Climatologie — Territoire**

1. — Climatologie. — 1974 à 1977.

Uccle (altitude : 100 mètres).

(Source : Institut royal météorologique de Belgique.)

SPÉCIFICATION	Janv.	Févr.	Mars	Avril	Mai	Juin	Juillet	Août	Sept.	Oct.	Nov.	Déc.	L'année
<b>I. Température centigrade</b>													
<b>Maximum moyen :</b>													
1974 .....	8,6	8,8	10,2	16,5	18,0	21,6	21,2	23,7	18,2	11,0	9,7	9,3	14,7
1975 .....	9,1	9,0	8,3	12,5	17,5	21,2	24,3	26,5	20,6	13,4	9,1	4,9	14,7
1976 .....	6,8	6,0	9,0	14,2	20,8	25,9	27,7	25,8	20,2	16,1	9,2	4,5	15,5
1977 .....	5,5	8,7	12,0	12,0	17,8	19,3	22,5	21,7	19,1	17,0	9,8	8,3	13,5
<b>Minimum moyen :</b>													
1974 .....	3,3	1,8	3,0	5,3	7,1	10,5	11,6	12,4	9,6	4,7	4,0	4,6	6,5
1975 .....	3,6	0,3	2,5	4,5	7,1	10,2	13,6	14,6	11,7	5,6	2,0	- 0,1	6,3
1976 .....	1,6	0,5	0,1	3,3	8,8	12,7	14,5	12,4	10,2	8,5	4,2	- 1,5	6,3
1977 .....	0,8	2,4	4,0	2,5	7,6	10,7	12,9	12,0	9,2	8,8	4,1	2,8	6,5
<b>Moyenne :</b>													
1974 .....	6,0	4,9	6,4	10,4	12,2	15,4	15,8	17,2	13,0	7,0	6,8	7,1	10,2
1975 .....	6,4	4,3	4,8	8,0	11,7	15,5	18,7	19,9	15,3	9,0	5,2	2,5	10,1
1976 .....	4,0	3,5	4,2	8,5	14,4	19,6	20,5	18,7	14,4	11,6	6,5	1,3	10,6
1977 .....	3,1	5,3	7,7	6,9	12,4	14,4	17,1	16,2	13,4	12,1	6,5	5,5	10,0
<b>Maximum absolu :</b>													
1974 .....	13,5	13,8	19,5	22,8	25,0	27,3	25,3	31,6	28,2	14,0	14,7	13,8	31,6
1975 .....	14,3	13,5	14,4	24,0	24,2	28,8	31,8	35,5	24,0	20,0	16,5	10,1	35,5
1976 .....	11,7	15,0	14,5	22,5	31,8	35,7	36,7	31,7	23,9	23,4	12,7	8,7	36,7
1977 .....	13,1	13,3	19,2	18,5	27,2	31,5	29,2	26,1	23,9	22,7	18,0	15,1	31,5
<b>Minimum absolu :</b>													
1974 .....	- 4,5	- 2,9	- 1,8	1,5	- 0,2	5,2	7,2	9,1	2,8	0,9	- 0,3	- 0,6	- 4,5
1975 .....	- 1,9	- 3,5	- 1,7	- 1,7	2,3	1,3	5,9	8,8	7,7	0,4	- 4,8	- 7,4	- 7,4
1976 .....	- 9,9	- 8,2	- 6,2	- 1,8	2,4	3,5	8,7	6,8	6,8	2,7	- 1,5	- 10,8	- 10,8
1977 .....	- 4,1	- 3,8	- 2,9	- 2,8	3,1	6,0	6,1	8,8	3,4	3,6	- 3,2	- 3,3	- 4,1
<b>II. Jours de forte chaleur</b>													
<b>25 degrés et plus :</b>													
1974 .....	—	—	—	—	1	7	1	9	1	—	—	—	19
1975 .....	—	—	—	—	—	7	11	17	—	—	—	—	35
1976 .....	—	—	—	—	7	18	19	20	—	—	—	—	64
1977 .....	—	—	—	—	1	2	10	6	—	—	—	—	19
<b>III. Jours de gelée</b>													
<b>Nombre total :</b>													
1974 .....	4	5	5	—	1	—	—	—	—	—	2	—	17
1975 .....	3	15	9	2	—	—	—	—	—	—	9	11	49
1976 .....	10	13	14	4	—	—	—	—	—	—	2	21	64
1977 .....	15	5	4	7	—	—	—	—	—	—	6	8	45
<b>- 5 degrés et au-dessous :</b>													
1974 .....	—	—	—	—	—	—	—	—	—	—	—	—	—
1975 .....	—	—	—	—	—	—	—	—	—	—	—	5	5
1976 .....	4	3	3	—	—	—	—	—	—	—	—	4	14
1977 .....	—	—	—	—	—	—	—	—	—	—	—	—	—
<b>IV. Jours où l'on a recueilli de l'eau (1)</b>													
<b>Nombre total :</b>													
1974 .....	26	18	22	11	19	23	24	17	24	30	27	25	266
1975 .....	25	7	28	20	14	15	19	18	20	10	20	16	212
1976 .....	25	11	12	7	16	5	12	6	23	23	21	22	183
1977 .....	24	22	26	26	20	25	19	23	16	17	26	21	265
<b>Quantité d'eau tombée (en millimètres) :</b>													
1974 .....	63,0	67,3	73,4	26,4	54,6	88,1	73,1	78,5	142,5	163,1	106,0	103,6	1 039,6
1975 .....	81,4	18,5	119,7	66,1	19,4	54,2	46,0	65,3	79,2	5,2	134,6	44,7	734,3
1976 .....	62,3	35,0	28,5	10,1	30,4	12,1	95,1	15,1	51,3	55,8	89,6	55,6	540,9
1977 .....	56,1	81,7	89,4	72,0	77,9	116,6	68,0	43,2	29,2	34,8	127,3	59,7	855,9

(1) Les jours où l'on recueille de l'eau sont ceux où le pluviomètre marque au moins 0 mm 1.

## 1. — Climatologie. — 1977 (suite).

(Source : Institut royal météorologique de Belgique.)

ÉLÉMENTS CLIMATOLOGIQUES	Janv.	Févr.	Mars	Avril	Mai	Juin	Juillet	Août	Sept.	Oct.	Nov.	Déc.	L'année
<b>I. Institut royal météorologique de Belgique, à Uccle (altitude : 100 mètres)</b>													
<i>Température centigrade</i>													
Maximum moyen .....	5,5	8,7	12,0	12,0	17,8	19,3	22,5	21,7	19,1	17,0	9,8	8,3	13,5
Minimum moyen .....	0,8	2,4	4,0	2,5	7,6	10,7	12,9	12,0	9,2	8,8	4,1	2,8	6,5
Moyenne .....	3,1	5,3	7,7	6,9	12,4	14,4	17,1	16,2	13,4	12,1	6,5	5,5	10,0
Maximum absolu .....	13,1	13,3	19,2	18,5	27,2	31,5	29,2	26,1	23,9	22,7	18,0	15,1	31,5
Minimum absolu .....	-4,1	-3,8	-2,9	-2,8	3,1	6,0	6,1	8,8	3,4	3,6	-3,2	-3,3	-4,1
<i>Nombre de jours de :</i>													
Forte { 25° et plus .....	—	—	—	—	1	2	10	6	—	—	—	—	19
chaleur { 30° et plus .....	—	—	—	—	—	—	1	—	—	—	—	—	1
Gelée : 0° minimum .....	15	5	4	7	—	—	—	—	—	—	6	8	45
Forte { - 5° et au-dessous	—	—	—	—	—	—	—	—	—	—	—	—	—
gelée { -10° »	—	—	—	—	—	—	—	—	—	—	—	—	—
{ -15° »	—	—	—	—	—	—	—	—	—	—	—	—	—
<i>Nombre de jours :</i>													
Où l'on a recueilli de l'eau (1) .	24	22	26	26	20	25	19	23	16	17	26	21	265
De pluie (2) .....	20	20	25	23	18	24	16	21	14	16	24	21	242
De neige (3) .....	7	3	2	6	—	—	—	—	—	—	8	2	28
De grêle .....	—	1	1	—	1	—	—	—	—	—	—	—	3
Quantité d'eau tombée (milli- mètres) .....	56,1	81,7	89,4	72,0	77,9	116,6	68,0	43,2	29,2	34,8	127,3	59,7	855,9
Nombre mensuel d'heures de soleil .....	38	58	110	154	221	107	159	142	143	130	57	60	1 379

## II. Bruges (altitude : 8 mètres)

<i>Température centigrade</i>													
Maximum moyen .....	6,1	8,7	11,4	11,3	16,4	17,6	21,3	20,7	18,6	16,7	10,5	8,4	14,0
Minimum moyen .....	0,6	1,6	3,5	2,5	7,4	10,2	13,2	11,5	8,8	8,0	4,3	2,9	6,2
Maximum absolu .....	13,0	12,2	17,8	17,0	25,6	31,2	28,4	25,4	25,2	20,4	18,2	15,4	31,2
Minimum absolu .....	-6,2	-5,6	-4,2	-3,8	1,6	5,4	6,0	6,4	2,4	2,6	-3,4	-3,6	-6,2
<i>Nombre de jours de :</i>													
Forte { 25° et plus .....	—	—	—	—	—	1	5	—	1	—	—	—	7
chaleur { 30° et plus .....	—	—	—	—	—	1	—	—	—	—	—	—	1
Gelée : 0° minimum .....	15	8	4	8	—	—	—	—	—	—	5	7	47
Forte { - 5° et au-dessous	1	1	—	—	—	—	—	—	—	—	—	—	2
gelée { -10° »	—	—	—	—	—	—	—	—	—	—	—	—	—
{ -15° »	—	—	—	—	—	—	—	—	—	—	—	—	—
<i>Nombre de jours :</i>													
Où l'on a recueilli de l'eau (1) .	23	19	25	25	18	20	13	21	15	20	27	21	247
De pluie (2) .....	22	19	25	22	17	20	12	21	15	17	25	21	236
De neige (3) .....	4	—	1	3	—	—	—	—	—	—	2	—	10
De grêle .....	—	—	5	3	—	—	—	—	—	—	10	1	19
Quantité d'eau tombée (milli- mètres) .....	81,1	73,6	84,7	59,0	55,0	64,6	48,4	73,1	29,6	44,2	185,5	58,7	857,5

(1) Les jours où l'on recueille de l'eau sont ceux où le pluviomètre marque au moins 0 mm 1.

(2) Nombre de jours avec chute de pluie ou de bruine.

(3) Nombre de jours avec chute de neige, de grésil ou de neige roulée.



1. — Climatologie. — 1977 (suite).

(Source : Institut royal météorologique de Belgique.)

ÉLÉMENTS CLIMATOLOGIQUES	Janv.	Févr.	Mars	Avril	Mai	Juin	Juillet	Août	Sept.	Oct.	Nov.	Déc.	L'année
-----------------------------	-------	-------	------	-------	-----	------	---------	------	-------	------	------	------	---------

III. Leopoldsborg (altitude : 50 mètres)

<i>Température centigrade</i>													
Maximum moyen .....	5,3	8,2	11,6	11,0	17,3	19,2	22,0	20,9	18,1	16,3	9,5	8,0	13,9
Minimum moyen .....	0,4	1,5	2,8	1,4	7,2	10,6	12,4	11,2	7,7	7,0	4,2	1,9	5,7
Maximum absolu .....	11,7	12,8	18,8	18,4	25,7	30,8	28,3	26,1	23,7	22,4	17,8	15,4	30,8
Minimum absolu .....	-6,8	-6,7	-5,8	-4,2	2,9	3,6	3,8	6,5	1,6	2,5	-4,1	-6,1	-6,8
<i>Nombre de jours de :</i>													
Forte { 25° et plus .....	—	—	—	—	1	2	9	4	—	—	—	—	16
chaleur { 30° et plus .....	—	—	—	—	—	1	—	—	—	—	—	—	1
Gelée : 0° minimum .....	14	9	7	11	—	—	—	—	—	—	6	8	55
Forte { - 5° et au-dessous	2	2	3	—	—	—	—	—	—	—	—	—	9
gelée { -10° »	—	—	—	—	—	—	—	—	—	—	—	—	—
{ -15° »	—	—	—	—	—	—	—	—	—	—	—	—	—
<i>Nombre de jours :</i>													
Où l'on a recueilli de l'eau (1) .	20	18	17	21	16	20	11	15	7	13	22	17	197
De pluie (2) .....	19	18	17	21	16	20	11	15	7	13	21	17	195
De neige (3) .....	3	1	2	3	—	—	—	—	—	—	3	2	14
De grêle .....	—	—	—	—	—	—	—	—	—	—	—	—	—
Quantité d'eau tombée (milli- mètres) .....	57,1	81,0	45,6	64,0	55,2	101,8	50,4	131,7	27,2	36,8	149,2	52,4	852,4

IV. Rochefort (altitude : 190 mètres)

<i>Température centigrade</i>													
Maximum moyen .....	4,8	7,8	11,1	10,4	16,2	18,6	21,0	20,4	17,7	16,2	9,0	7,5	13,4
Minimum moyen .....	-0,6	-0,3	-0,2	-0,9	4,6	8,9	9,9	9,6	4,2	4,5	1,8	-0,3	3,4
Maximum absolu .....	12,6	13,1	18,2	18,5	26,6	31,6	28,8	26,2	22,8	21,6	17,4	14,2	31,6
Minimum absolu .....	-11,2	-11,4	-9,8	6,8	-1,4	0,6	3,3	5,5	-3,1	-1,2	10,4	-10,6	-11,4
<i>Nombre de jours de :</i>													
Forte { 25° et plus .....	—	—	—	—	—	2	7	2	—	—	—	—	11
chaleur { 30° et plus .....	—	—	—	—	—	1	—	—	—	—	—	—	1
Gelée : 0° minimum .....	17	11	18	21	4	—	—	—	5	8	9	12	105
Forte { - 5° et au-dessous	6	5	4	3	—	—	—	—	—	—	3	9	30
gelée { -10° »	1	2	—	—	—	—	—	—	—	—	1	1	5
{ -15° »	—	—	—	—	—	—	—	—	—	—	—	—	—
<i>Nombre de jours :</i>													
Où l'on a recueilli de l'eau (1) .	22	22	17	23	20	24	14	18	15	18	26	20	239
De pluie (2) .....	19	22	15	21	17	19	13	12	11	14	24	20	207
De neige (3) .....	6	—	2	10	—	—	—	—	—	—	5	—	23
De grêle .....	—	—	—	—	—	—	—	—	—	—	2	—	2
Quantité d'eau tombée (milli- mètres) .....	54,1	85,2	61,7	107,8	48,4	119,8	73,1	50,8	33,5	33,1	122,8	54,7	845,0

(1) (2) (3) Voir page 3.

## 2. — Développement des frontières.

Climatologie - Territoire

(Source : Institut géographique militaire.)

Frontière maritime : Mer du Nord, à l'ouest .....	65,5 km
Frontière hollandaise (346 km au nord et 103,5 km Limbourg hollandais) .....	449,5 km
Frontière allemande, à l'est .....	161,5 km
Frontière luxembourgeoise grand-ducale, à l'est .....	148,0 km
Frontière française, au sud et à l'ouest .....	620,0 km
<b>Total :</b>	<b>1 444,5 km</b>

## 3. — Superficie des provinces et arrondissements au 1.1.1978.

(Source : Ministère des Finances.)

ARRONDISSEMENTS PROVINCES ROYAUME	Hectares	ARRONDISSEMENTS PROVINCES ROYAUME	Hectares	ARRONDISSEMENTS PROVINCES ROYAUME	Hectares
Anvers .....	100 077	Huy .....	65 954	Alost .....	46 890
Malines .....	51 050	Liège .....	79 944	Termonde .....	34 266
Turnhout .....	135 599	Verviers .....	201 587	Eeklo .....	33 339
<i>Anvers :</i>	<b>286 726</b>	Waremmme .....	38 992	Gand .....	94 322
Bruxelles-Capitale .....	16 178	<i>Liège :</i>	<b>386 477</b>	Audenarde .....	41 868
Hal-Vilvorde .....	94 291	Hasselt .....	90 626	Saint-Nicolas .....	47 452
Louvain .....	116 290	Maaseik .....	88 447	<i>Flandre orientale :</i>	<b>298 137</b>
Nivelles .....	109 049	Tongres .....	63 157	Bruges .....	65 147
<i>Brabant :</i>	<b>335 808</b>	<i>Limbourg :</i>	<b>242 230</b>	Dixmude .....	36 245
Ath .....	48 757	Arlon .....	31 728	Ypres .....	54 962
Charleroi .....	55 536	Bastogne .....	104 301	Courtrai .....	40 277
Mons .....	58 498	Marche-en-Famenne ...	95 456	Ostende .....	29 156
Mouscron .....	10 119	Neufchâteau .....	135 503	Roulers .....	27 164
Soignies .....	51 752	Virton .....	77 124	Tielt .....	32 900
Thuin .....	93 401	<i>Luxembourg :</i>	<b>444 112</b>	Furnes .....	27 522
Tournai .....	60 778	Dinant .....	159 174	<i>Flandre occidentale :</i>	<b>313 373</b>
<i>Hainaut :</i>	<b>378 841</b>	Namur .....	116 436	<i>Royaume :</i>	<b>3 052 188</b>
		Philippeville .....	90 874	Région bruxelloise .....	16 178
		<i>Namur :</i>	<b>366 484</b>	Région flamande .....	1 351 047
				Région wallonne dont ...	1 684 963
				région de lang. allemande	85 377

## 4. — Nombre de divisions administratives au 1.1.1978 et divisions judiciaires au 31.12.1976.

Divisions territoriales	Anvers	Brabant	Hainaut	Liège	Limbourg	Luxembourg	Namur	Flandre orientale	Flandre occidentale	Royaume
Arrondissements administratifs .....	3	4	7	4	3	5	3	6	8	43
Communes (2) .....	77	111	69	84	44	44	38	65	64	596
Arrondissements judiciaires .....	3	3	3	3	2	3	2	3	4	26
Cantons judiciaires .....	24	45	32	27	13	16	15	29	21	222
Cantons électoraux .....	19	26	35	27	15	20	14	32	26	214

## 5. — Nombre de communes au 31 décembre.

ANNEES	Anvers	Brabant	Hainaut	Liège	Limbourg	Luxembourg	Namur	Flandre orientale	Flandre occidentale	Royaume	ANNEES
1920 ...	152	346	444	344 (1)	206	231	365	298	252	2 638 (1)	1920
1930 ...	151	348	444	373	206	233	366	297	253	2 671	1930
1932 ...	151	348	443	373	206	233	366	297	253	2 670	1932
1949 ...	151	348	443	372	206	233	366	297	253	2 669	1949
1952 ...	151	348	443	369	206	233	366	297	253	2 666	1952
1958 ...	148	348	443	369	206	233	366	297	253	2 663	1958
1965 ...	147	356	444	339	202	231	345	282	240	2 586	1965
1970 ...	147	356	444	338	202	231	345	282	240	2 585	1970
1971 ...	144	332	440	317	141	229	345	243	182	2 373	1971
1972 ...	144	330	435	317	136	229	345	241	182	2 359	1972
1977 (2) .	77	111	69	84	44	44	38	65	64	596	1977

(1) Non compris les 30 communes des cantons d'Eupen, Malmédy et Saint-Vith.

(2) En vertu de la loi du 30.12.1975 (Moniteur du 23.1.1976) la province d'Anvers ne comptera plus que 70 communes à partir du 1.1.1983 ce qui ramènera le total pour le Royaume à 589 communes.

## 6. — Nombre de communes d'après leur population et nombre d'habitants de ces communes.

Par province et pour le Royaume au 1<sup>er</sup> janvier 1978.

GROUPEMENT DES COMMUNES D'APRÈS L'IMPORTANCE DE LEUR POPULATION	Anvers		Brabant		Hainaut		Liège		Limbourg	
	Nombre de commu- nes	Popu- lation	Nombre de commu- nes	Popu- lation	Nombre de commu- nes	Popu- lation	Nombre de commu- nes	Popu- lation	Nombre de commu- nes	Popu- lation
Moins de 500 habitants . . . . .	—	—	—	—	—	—	—	—	1	103
500 — < 1 000 habitants	—	—	—	—	—	—	—	—	—	—
1 000 — < 2 000 »	—	—	1	1 641	—	—	2	3 380	—	—
2 000 — < 3 000 »	1	2 137	1	2 864	1	2 571	16	40 218	—	—
3 000 — < 5 000 »	—	—	10	41 680	7	26 111	20	79 811	2	9 099
5 000 — < 10 000 »	20	154 978	37	272 858	22	154 135	22	164 833	15	117 255
10 000 — < 15 000 »	26	317 097	18	215 623	14	163 779	10	119 836	11	131 797
15 000 — < 20 000 »	10	170 519	9	155 626	8	139 839	5	86 182	5	84 506
20 000 — < 25 000 »	3	69 090	10	219 523	9	200 487	2	43 205	2	47 861
25 000 — < 50 000 »	14	494 839	16	533 580	3	103 777	4	120 668	6	182 904
50 000 — < 100 000 »	2	158 483	7	514 691	4	300 201	2	123 574	2	124 994
100 000 habitants et plus . . . .	1	201 806	2	260 563	1	227 115	1	227 974	—	—
<i>Total:</i>	<b>77</b>	<b>1 568 949</b>	<b>111</b>	<b>2 218 649</b>	<b>69</b>	<b>1 318 015</b>	<b>84</b>	<b>1 009 681</b>	<b>44</b>	<b>698 519</b>

GROUPEMENT DES COMMUNES D'APRÈS L'IMPORTANCE DE LEUR POPULATION	Luxembourg		Namur		Flandre orientale		Flandre occidentale		Royaume	
	Nombre de commu- nes	Popu- lation	Nombre de commu- nes	Popu- lation	Nombre de commu- nes	Popu- lation	Nombre de commu- nes	Popu- lation	Nombre de commu- nes	Popu- lation
Moins de 500 habitants . . . . .	—	—	—	—	—	—	—	—	1	103
500 — < 1 000 habitants	—	—	—	—	—	—	—	—	—	—
1 000 — < 2 000 »	8	13 388	—	—	1	1 901	2	2 888	14	23 198
2 000 — < 3 000 »	7	16 984	5	13 426	—	—	1	2 317	32	80 517
3 000 — < 5 000 »	14	54 038	8	32 342	—	—	2	7 057	63	250 138
5 000 — < 10 000 »	10	63 883	13	86 639	21	152 045	21	162 871	181	1 329 497
10 000 — < 15 000 »	3	34 017	7	83 658	13	159 446	19	223 011	121	1 448 264
15 000 — < 20 000 »	1	15 133	2	34 354	13	221 841	7	127 864	60	1 035 864
20 000 — < 25 000 »	1	23 316	1	21 923	6	138 970	2	47 656	36	812 031
25 000 — < 50 000 »	—	—	1	27 673	8	257 965	6	183 800	58	1 905 206
50 000 — < 100 000 »	—	—	—	—	2	148 384	3	200 010	22	1 570 337
100 000 habitants et plus . . . .	—	—	1	100 296	1	246 171	1	118 333	8	1 382 258
<i>Total:</i>	<b>44</b>	<b>220 759</b>	<b>38</b>	<b>400 311</b>	<b>65</b>	<b>1 326 723</b>	<b>64</b>	<b>1 075 807</b>	<b>596</b>	<b>9 837 413</b>

## 7. — Créations, suppressions et changements de limites de communes

(Source : Ministère de l'Intérieur.)

COMMUNES	1831 -1900 (1)	1901 -1929	1930 -1939	1940 -1949	1950 -1960	1961 -1969	1970 -1971	1972 -1976	1977	1978 (6)
Créées .....	128	31 (2)	—	1	—	2	104	5	496 (3)	
Supprimées .....	10	7	2	2	6	80	316	19	1 763 (4)	
Dont les limites ont été modifiées .....	415	184	63	5	43	86	23	50	26 (5)	

(1) Non compris les communes cédées à la Hollande par les Traités du 19 avril 1839 (124 du Limbourg et 119 du Luxembourg).

(2) Y compris le Moresnet-Neutre, annexé sous le nom de « La Calamine » en 1919.

(3) Par voie de fusion ou de rectification des limites (loi du 30.12.1975).

(4) 2359 communes avant la fusion moins les 596 communes restantes.

(5) A l'exclusion des rectifications de limites accompagnées de fusions.

(6) « Basse-Sambre » (arrondissement de Namur) est remplacé par « Sambreville » (loi du 4 juillet 1978).

## 8. — Morcellement du territoire.

(Source : Ministère des Finances.)

SPECIFICATIONS	Anvers	Brabant	Hainaut	Liège	Limbourg	Luxem- bourg	Namur	Flandre orientale	Flandre occidentale	Royaume
----------------	--------	---------	---------	-------	----------	-----------------	-------	----------------------	------------------------	---------

### A. Parcelles cadastrales

Nombres absolus :										
1970 .....	1 035 131	1 370 982	1 270 698	1 024 493	733 388	825 269	667 935	1 225 340	975 218	9 128 454
1971 .....	1 038 722	1 356 485	1 214 824	1 022 732	729 443	818 407	661 885	1 223 503	972 202	9 038 203
1972 .....	1 034 503	1 397 637	1 204 789	1 023 267	730 861	812 161	661 971	1 216 666	967 146	9 049 001
1973 et 1974 .....	1 057 538	1 393 726	1 210 824	1 028 083	737 013	809 762	656 782	1 203 927	965 687	9 063 342
1975 .....	1 069 133	1 473 176	1 201 700	1 027 605	739 662	811 520	655 690	1 197 345	966 547	9 142 378
1976 .....	1 075 044	1 477 103	1 201 525	1 014 237	738 269	818 814	655 221	1 197 801	970 526	9 148 540
1977 .....	1 084 275	1 489 695	1 201 614	1 008 478	743 626	815 204	654 441	1 199 837	975 122	9 172 292

Région bruxelloise : 343 005

Région flamande : 4 841 502

Région wallonne : 3 863 134

Région langue allem. : 124 651

Par 100 hectares :										
1970 .....	362	407	335	264	303	187	182	411	311	299
1971 .....	363	402	321	264	301	185	181	410	310	296
1972 .....	362	415	318	264	302	184	181	408	309	297
1973 et 1974 .....	370	413	319	265	304	183	179	404	308	297
1975 .....	370	437	317	265	305	184	179	401	309	299
1976 .....	375	440	317	263	305	184	179	402	310	300
1977 .....	378	444	317	261	307	184	179	402	311	301

Région bruxelloise : 212

Région flamande : 358

Région wallonne : 242

Région langue allem. : 146

### B. Articles des rôles fonciers <sup>(1)</sup>

Nombres absolus :										
1970 .....	434 926	646 668	420 605	330 948	226 842	134 694	160 596	429 228	350 966	3 135 473
1971 .....	443 410	658 623	428 894	332 231	231 618	135 668	163 546	435 454	357 531	3 186 975
1972 .....	459 891	682 444	438 571	340 759	241 491	137 861	167 631	448 528	371 293	3 288 469
1973 et 1974 .....	471 144	694 328	443 047	344 623	248 211	138 457	169 997	456 363	378 926	3 345 096
1975 .....	523 349	790 471	508 196	397 499	277 797	163 137	195 854	521 260	426 844	3 804 407
1976 .....	492 017	717 346	449 945	354 127	259 566	143 924	178 042	468 650	393 618	3 457 235
1977 .....	502 633	730 109	454 566	359 060	264 889	145 124	181 071	474 439	402 018	3 513 909

Région bruxelloise : 245 636

Région flamande : 2 013 989

Région wallonne : 1 224 501

Région langue allem. : 29 783

Par 1 000 habitants :										
1970 .....	283	297	316	326	346	615	417	327	332	324
1971 .....	288	301	325	329	351	625	428	331	338	329
1972 .....	297	310	332	336	363	633	437	340	349	338
1973 et 1974 .....	304	315	335	339	369	635	441	346	355	343
1975 .....	336	356	384	390	405	743	502	393	398	388
1976 .....	315	323	341	348	375	655	454	354	367	352
1977 .....	320	329	345	356	379	657	452	358	374	357

Région bruxelloise : 239

Région flamande : 361

Région wallonne : 388

Région langue allem. : 461

(1) Les propriétaires sont inscrits dans les rôles de chaque commune où ils possèdent des immeubles.



## **Population**

1. — Mouvement de la population du Royaume, sans distinction de sexe en nombres absolus et par 1 000 habitants.

ANNÉES	Mouvement naturel						Solde migratoire = entrées — sorties		Accroissement total	
	Naissances		Décès		Accroissement naturel = Naissances — Décès		Nombres absolus	par 1 000 habitants	Augmentation + Diminution —	
	Nombres absolus	par 1 000 habitants	Nombres absolus	par 1 000 habitants	Nombres absolus	par 1 000 habitants			Nombres absolus	par 1 000 habitants
1856 (2) (1) . . . .	134 187	29,62	97 395	21,50	+ 36 792	+ 8,12	- 1 502	- 0,33	+ 35 290	+ 7,79
1866 (2) (1) . . . .	158 010	32,73	151 116	31,30	+ 6 894	+ 1,43	- 429	- 0,09	+ 6 465	+ 1,34
1876 (2) . . . . .	175 409	32,87	114 823	21,52	+ 60 586	+ 11,35	- 7 439	- 1,39	+ 53 147	+ 9,96
1880 (2) . . . . .	170 717	30,93	121 458	22,00	+ 49 259	+ 8,92	+ 937	+ 0,17	+ 50 196	+ 9,09
1890 (2) . . . . .	176 199	29,03	124 917	20,58	+ 51 282	+ 8,45	+ 1 961	+ 0,32	+ 53 243	+ 8,77
1900 (2) . . . . .	193 230	28,87	126 633	18,92	+ 66 597	+ 9,96	+ 3 925	+ 0,59	+ 70 522	+ 10,55
1910 (2) . . . . .	175 768	23,68	110 403	14,87	+ 65 365	+ 8,80	- 538	- 0,07	+ 64 827	+ 8,73
1920 (2) . . . . .	164 257	22,18	102 706	13,87	+ 61 551	+ 8,31	- 14 454	- 1,95	+ 47 097	+ 6,36
1930 (2) (3) . . . .	150 271	18,57	103 397	12,78	+ 46 874	+ 5,79	+ 22 761	+ 2,81	+ 69 635	+ 8,60
1940 (4) . . . . .	110 323	13,30	125 083	15,08	- 14 760	- 1,78	+ 3 746	+ 0,45	- 13 512	- 1,33
1947 (2) . . . . .	144 979	17,03	108 136	12,70	+ 36 843	+ 4,33	+ 27 215	+ 3,20	+ 64 058	+ 7,53
1948 (5) . . . . .	148 210	17,23	103 576	12,04	+ 44 634	+ 5,19	+ 45 782	+ 5,32	+ 90 416	+ 10,51
1949 . . . . .	144 670	16,77	106 704	12,37	+ 37 966	+ 4,40	- 15 493	- 1,80	+ 22 473	+ 2,60
1950 . . . . .	142 970	16,52	104 039	12,02	+ 38 931	+ 4,50	- 10 362	- 1,20	+ 28 569	+ 3,30
1951 . . . . .	142 524	16,38	107 688	12,37	+ 34 836	+ 4,01	+ 14 630	+ 1,68	+ 49 466	+ 5,69
1952 . . . . .	146 142	16,69	103 624	11,83	+ 42 518	+ 4,85	+ 12 054	+ 1,38	+ 54 572	+ 6,23
1953 . . . . .	146 522	16,65	106 024	12,05	+ 40 498	+ 4,60	- 134	- 0,01	+ 40 364	+ 4,59
1954 . . . . .	148 128	16,75	104 795	11,85	+ 43 333	+ 4,90	- 684	- 0,08	+ 42 649	+ 4,82
1955 . . . . .	148 798	16,73	108 316	12,18	+ 40 482	+ 4,55	+ 15 060	+ 1,69	+ 55 542	+ 6,24
1956 . . . . .	150 181	16,78	108 016	12,07	+ 42 165	+ 4,71	+ 13 032	+ 1,46	+ 55 197	+ 6,17
1957 . . . . .	152 388	16,88	107 236	11,88	+ 45 152	+ 5,00	+ 30 183	+ 3,34	+ 75 335	+ 8,35
1958 . . . . .	155 894	17,17	105 746	11,65	+ 50 148	+ 5,52	+ 1 709	+ 0,19	+ 51 857	+ 5,71
1959 . . . . .	160 662	17,60	103 513	11,34	+ 57 149	+ 6,26	- 6 960	- 0,76	+ 50 189	+ 5,50
1960 . . . . .	155 520	16,94	113 106	12,32	+ 42 414	+ 4,62	+ 6 916	+ 0,75	+ 49 330	+ 5,37
1961 (2) . . . . .	158 262	17,22	106 259	11,56	+ 52 003	+ 5,66	- 1 428	(6) - 0,16	+ 50 575	(6) + 5,50
1962 . . . . .	154 338	16,68	111 545	12,06	+ 42 793	+ 4,63	+ 18 880	+ 2,04	+ 61 673	+ 6,67
1963 . . . . .	158 196	16,96	115 618	12,39	+ 42 578	+ 4,56	+ 34 134	+ 3,65	+ 76 712	+ 8,22
1964 . . . . .	160 371	17,01	109 342	11,60	+ 51 029	+ 5,41	+ 48 945	+ 5,19	+ 99 974	+ 10,60
1965 . . . . .	154 856	16,30	114 507	12,05	+ 40 349	+ 4,25	+ 30 785	+ 3,24	+ 71 134	+ 7,49
1966 . . . . .	150 636	15,76	114 557	11,98	+ 36 079	+ 3,78	+ 21 067	+ 2,20	+ 57 146	+ 5,98
1967 . . . . .	145 899	15,19	114 509	11,92	+ 31 390	+ 3,27	+ 17 831	+ 1,85	+ 49 221	+ 5,12
1968 . . . . .	141 242	14,66	121 275	12,59	+ 19 967	+ 2,07	+ 6 342	+ 0,66	+ 26 309	+ 2,73
1969 . . . . .	140 834	14,58	119 375	12,36	+ 21 459	+ 2,22	+ 6 785	+ 0,70	+ 28 244	+ 2,92
1970 (2) . . . . .	141 119	14,56	118 888	12,27	+ 22 231	+ 2,29	+ 8 606	(7) + 0,89	+ 30 837	(7) + 3,18
1971 . . . . .	139 104	14,35	118 853	12,26	+ 20 251	+ 2,09	+ 24 184	+ 2,49	+ 44 435	+ 4,58
1972 . . . . .	134 437	13,82	116 743	12,00	+ 17 694	+ 1,82	+ 13 777	+ 1,42	+ 31 471	+ 3,24
1973 . . . . .	129 425	13,27	118 313	12,13	+ 11 112	+ 1,14	+ 18 628	+ 1,91	+ 29 740	+ 3,05
1974 . . . . .	123 155	12,58	116 039	11,85	+ 7 116	+ 0,73	+ 24 542	+ 2,50	+ 31 658	+ 3,23
1975 . . . . .	119 273	12,15	119 273	12,15	—	—	+ 24 904	+ 2,54	+ 24 904	+ 2,54
1976 . . . . .	120 472	12,26	118 765	12,09	+ 1 707	+ 0,17	+ 8 443	+ 0,86	+ 10 150	+ 1,03
1977 (8) . . . . .	121 523	12,37	112 208	11,42	+ 9 315	+ 0,95	+ 4 796	+ 0,49	+ 14 111	+ 1,44
1978 . . . . .	..	..	..	..	..	..	..	..	..	..

Les naissances et les décès relevés sont ceux inscrits aux registres de population au cours de l'année considérée.

(1) En 1856 et 1866, il s'agit des naissances et des décès de fait, c'est-à-dire qui sont survenus dans les communes. A partir de 1867, les naissances et les décès concernent la population résidant dans les communes (naissances et décès de droit).

(2) Recensements généraux de la population.

(3) A partir de 1925, les données comprennent les renseignements relatifs aux cantons de l'Est.

(4) Les villes de Tournai et Wavre ne sont pas reprises dans le relevé des mouvements naturel et migratoire mais bien dans le solde du mouvement global. De 1940 à 1943 inclus, 41 communes ont été soustraites à la juridiction administrative belge (88 090 habitants au 31 décembre 1939).

(5) A partir de 1948, les données comprennent les renseignements concernant le mouvement de la population inscrite aux registres des étrangers.

(6) Non compris l'ajustement (-38 988) résultant du recensement au 31 décembre 1961.

(7) Non compris l'ajustement (-40 047) résultant du recensement au 31 décembre 1970.

(8) Pour le mouvement de 1977 les taux ont été calculés sur base de la population au 1<sup>er</sup> janvier de l'année considérée (c'est-à-dire de la population au 31 décembre de l'année précédente).

Population au 31 décembre (8)			Mariages		Divorces		ANNÉES
Hommes	Femmes	Total	Nombres absolus	par 1 000 habitants	Nombres absolus	par 10 000 habitants	
2 271 783	2 257 777	4 529 560	32 926	7,27	42	0,09	1856 (2) (1)
2 419 639	2 408 194	4 827 833	37 783	7,83	70	0,14	1866 (2) (1)
..	..	5 336 185	38 228	7,16	135	0,25	1876 (2)
2 758 469	2 761 540	5 520 009	38 926	7,05	214	0,39	1880 (2)
3 026 954	3 042 367	6 069 321	44 596	7,35	373	0,61	1890 (2)
3 324 834	3 368 714	6 693 548	57 711	8,62	690	1,03	1900 (2)
3 680 790	3 742 994	7 423 784	58 776	7,92	1 089	1,47	1910 (2)
3 642 217	3 759 136	7 401 353	106 514	14,38	2 195	2,96	1920 (2)
4 007 418	4 084 586	8 092 004	71 624	8,86	2 491	3,08	1930 (2) (3)
4 089 305	4 205 369	8 294 674	35 685	4,30	1 803	2,17	1940 (4)
4 199 728	4 312 467	8 512 195	83 665	9,83	6 825	8,02	1947 (2)
4 250 550	4 352 061	8 602 611	79 737	9,27	6 518	7,58	1948 (5)
4 250 328	4 374 756	8 625 084	73 453	8,52	5 988	6,94	1949
4 256 975	4 396 678	8 653 653	72 023	8,32	5 100	5,89	1950
4 287 701	4 415 418	8 703 119	70 541	8,11	4 366	5,02	1951
4 313 265	4 444 426	8 757 691	67 340	7,69	4 211	4,81	1952
4 328 285	4 469 770	8 798 055	67 742	7,70	4 163	4,73	1953
4 343 880	4 496 824	8 840 704	67 931	7,68	3 999	4,52	1954
4 373 063	4 523 183	8 896 246	68 881	7,74	4 416	4,97	1955
4 398 492	4 552 951	8 951 443	68 700	7,67	4 313	4,82	1956
4 439 030	4 587 748	9 026 778	68 338	7,57	4 527	5,02	1957
4 458 091	4 620 544	9 078 635	67 193	7,40	4 261	4,69	1958
4 477 933	4 650 891	9 128 824	65 135	7,14	4 406	4,83	1959
4 497 822	4 680 332	9 178 154	65 220	7,11	4 589	5,00	1960
4 496 860	4 692 881	9 189 741	62 371	6,79	4 607	5,01	1961 (2)
4 529 505	4 721 909	9 251 414	62 086	6,71	4 697	5,08	1962
4 571 125	4 757 001	9 328 126	62 449	6,69	5 171	5,54	1963
4 627 860	4 800 240	9 428 100	65 008	6,90	5 470	5,80	1964
4 661 825	4 837 409	9 499 234	66 535	7,00	5 520	5,81	1965
4 687 436	4 868 944	9 556 380	68 330	7,15	5 826	6,10	1966
4 708 216	4 897 385	9 605 601	68 309	7,11	6 023	6,27	1967
4 717 790	4 914 120	9 631 910	69 713	7,24	6 057	6,28	1968
4 729 643	4 930 511	9 660 154	72 330	7,49	6 458	6,68	1969
4 721 866	4 929 078	9 650 944	73 261	7,59	6 403	6,63	1970 (2)
4 744 663	4 950 716	9 695 379	73 644	7,60	7 024	7,24	1971
4 759 930	4 966 920	9 726 850	74 352	7,64	7 832	8,05	1972
4 774 403	4 982 187	9 756 590	73 664	7,55	8 336	8,54	1973
4 792 142	4 996 106	9 788 248	73 567	7,52	10 133	10,35	1974
4 805 234	5 007 918	9 813 152	71 736	7,31	10 977	11,19	1975
4 808 465	5 014 837	9 823 302	71 142	7,24	12 665	12,89	1976
4 814 057	5 023 356	9 837 413	69 109*	7,04*	13 031*	13,25*	1977
..	..	..	..	..	..	..	1978



## 2. — Mouvement de la population du Royaume par sexe, en chiffres absolus.

ANNÉES	Mouvement naturel						Mouvement				
	Naissances		Décès		Accroissement naturel = Naissances - Décès		Migrations intérieures				
	Hommes	Femmes	Hommes	Femmes	Hommes	Femmes	Entrées		Sorties		
						Hommes	Femmes	Hommes	Femmes		
1856 (2) (1) .....	..	..	..	..	..	..	..	..	..	..	..
1866 (2) (1) .....	80 622	77 388	77 152	73 964	+ 3 470	+ 3 424	81 768	82 403	82 515	83 150	
1876 (2) .....	89 652	85 757	59 701	55 122	+ 29 951	+ 30 635	129 566	130 111	134 118	134 320	
1880 (2) .....	87 221	83 496	63 849	57 609	+ 23 372	+ 25 887	133 559	137 528	133 762	137 814	
1890 (2) .....	90 004	86 195	65 669	59 248	+ 24 335	+ 26 947	159 678	169 054	157 909	165 933	
1900 (2) .....	99 026	94 204	66 042	60 591	+ 32 984	+ 33 613	212 931	220 513	210 161	219 262	
1910 (2) .....	89 742	86 026	56 943	53 460	+ 32 799	+ 32 566	265 955	279 867	262 274	275 778	
1920 (2) .....	84 518	79 739	53 047	49 659	+ 31 471	+ 30 080	308 219	344 977	298 148	333 527	
1930 (2) (3) .....	76 974	73 297	53 881	49 516	+ 23 093	+ 23 781	305 878	307 486	300 438	304 200	
1940 (4) .....	56 521	53 802	68 709	56 374	- 12 188	- 2 572	239 167	272 138	231 938	265 522	
1947 (2) .....	74 590	70 389	57 894	50 242	+ 16 696	+ 20 147	222 804	235 407	220 131	232 002	
1948 (5) .....	76 035	72 175	55 221	48 355	+ 20 814	+ 23 820	246 928	224 364	238 290	217 083	
1949 .....	74 427	70 243	56 750	49 954	+ 17 677	+ 20 289	248 286	235 511	239 537	227 747	
1950 .....	73 354	69 616	55 271	48 768	+ 18 083	+ 20 848	248 134	241 236	243 634	237 431	
1951 .....	73 081	69 443	56 937	50 751	+ 16 144	+ 18 692	274 273	264 901	270 914	261 964	
1952 .....	75 309	70 833	55 238	48 386	+ 20 071	+ 22 447	273 578	258 903	270 011	256 000	
1953 .....	75 463	71 059	56 735	49 289	+ 18 728	+ 21 770	277 297	267 277	274 104	264 955	
1954 .....	75 910	72 218	55 760	49 035	+ 20 150	+ 23 183	281 554	276 508	277 885	273 631	
1955 .....	76 151	72 647	57 720	50 596	+ 18 431	+ 22 051	277 014	273 297	275 299	272 021	
1956 .....	76 882	73 299	57 457	50 559	+ 19 425	+ 22 740	277 180	271 120	275 077	269 060	
1957 .....	78 632	73 756	57 073	50 163	+ 21 559	+ 23 593	277 765	267 520	275 369	265 306	
1958 .....	80 137	75 757	56 145	49 601	+ 23 992	+ 26 156	273 351	267 812	271 282	265 974	
1959 .....	82 490	78 172	55 203	48 310	+ 27 287	+ 29 862	263 775	262 714	261 611	260 938	
1960 .....	79 896	75 624	60 651	52 455	+ 19 245	+ 23 169	272 354	273 817	270 259	272 117	
1961 (2) .....	81 303	76 959	57 140	49 119	+ 24 163	+ 27 840	273 394	278 449	270 742	275 971	
1962 .....	79 344	74 994	59 497	52 048	+ 19 847	+ 22 946	262 444	263 864	259 216	261 872	
1963 .....	81 355	76 841	61 841	53 777	+ 19 514	+ 23 064	264 412	264 122	262 318	261 507	
1964 .....	82 328	78 043	58 642	50 700	+ 23 686	+ 27 343	272 851	265 680	270 066	263 343	
1965 .....	79 669	75 187	61 458	53 049	+ 18 211	+ 22 138	270 337	262 645	267 754	261 037	
1966 .....	77 249	73 387	61 139	53 418	+ 16 110	+ 19 969	268 528	261 403	266 307	259 748	
1967 .....	75 101	70 798	61 106	53 403	+ 13 995	+ 17 395	262 702	260 186	258 894	256 909	
1968 .....	72 520	68 722	64 493	56 782	+ 8 027	+ 11 940	265 242	265 522	261 747	263 169	
1969 .....	72 438	68 396	63 614	55 761	+ 8 824	+ 12 635	263 888	265 622	262 489	264 491	
1970 (2) .....	72 653	68 466	63 074	55 814	+ 9 579	+ 12 652	268 890	270 037	267 326	268 767	
1971 .....	71 429	67 675	63 034	55 819	+ 8 395	+ 11 856	254 727	254 549	251 962	252 497	
1972 .....	69 189	65 248	62 093	54 650	+ 7 096	+ 10 598	251 737	251 493	247 973	249 163	
1973 .....	66 451	62 974	62 525	55 788	+ 3 926	+ 7 186	255 552	254 845	251 522	251 894	
1974 .....	63 354	59 801	60 970	55 069	+ 2 384	+ 4 732	262 588	261 450	259 288	259 404	
1975 .....	61 379	57 894	62 461	56 812	- 1 082	+ 1 082	259 284	257 096	254 235	253 388	
1976 .....	61 880	58 592	62 234	56 531	- 354	+ 2 061	257 986	257 200	254 515	251 250	
1977 .....	62 274	59 249	58 979	53 229	+ 3 295	+ 6 020	222 520	223 978	219 809	222 115	
1978 .....	..	..	..	..	..	..	..	..	..	..	

Les naissances et les décès relevés sont ceux inscrits aux registres de population au cours de l'année considérée.

- (1) En 1856 et 1866, il s'agit des naissances et des décès de fait, c'est-à-dire qui sont survenus dans les communes. A partir de 1867, les naissances et les décès concernent la population résidant dans les communes (naissances et décès de droit).
- (2) Recensements généraux de la population.
- (3) A partir de 1925, les données comprennent les renseignements relatifs aux cantons de l'Est.
- (4) Les villes de Tournai et Wavre ne sont pas reprises dans le relevé des mouvements naturel et migratoire mais bien dans le solde du mouvement global. De 1940 à 1943 inclus, 41 communes ont été soustraites à la juridiction administrative belge (88 090 habitants au 31 décembre 1939).

migratoire						Accroissement total		ANNÉES
Migrations extérieures						Augmentation + Diminution —		
Entrées		Sorties		(7)		Hommes	Femmes	
Hommes	Femmes	Hommes	Femmes	Hommes	Femmes			
..	..	..	..	..	..	..	..	1856 (2) (1)
21 133	21 138	20 467	20 739	..	..	..	..	1866 (2) (1)
7 761	6 685	6 751	6 373	..	..	+ 26 409	+ 26 738	1876 (2)
8 913	7 577	7 774	7 290	..	..	+ 24 308	+ 25 888	1880 (2)
11 714	9 744	11 728	9 947	1 536	1 176	+ 24 554	+ 28 689	1890 (2)
16 596	12 635	14 149	10 915	2 640	1 623	+ 35 561	+ 34 961	1900 (2)
25 919	19 031	21 623	17 231	9 119	5 285	+ 31 657	+ 33 170	1910 (2)
22 220	22 084	26 484	26 823	14 257	12 715	+ 23 021	+ 24 076	1920 (2)
36 313	18 096	17 798	11 769	7 590	3 217	+ 39 458	+ 30 177	1930 (2) (3)
3 618	3 304	7 016	6 685	1 878	1 442	- 11 264	- 2 248	1940 (4)
32 256	15 293	10 024	9 467	3 756	3 165	+ 37 845	+ 26 213	1947 (2)
62 912	27 012	30 708	14 778	10 834	3 741	+ 50 822	+ 39 594	1948 (5)
15 429	16 366	28 885	15 156	13 192	6 568	- 222	+ 22 695	1949
13 304	14 618	22 434	14 075	6 786	3 274	+ 6 667	+ 21 922	1950
43 045	16 909	26 055	16 972	5 767	2 826	+ 30 726	+ 18 740	1951
30 807	21 343	23 898	14 947	4 983	2 738	+ 25 564	+ 29 008	1952
19 821	20 143	22 177	15 932	4 545	2 959	+ 15 020	+ 25 344	1953
15 722	18 882	19 066	15 019	4 880	2 869	+ 15 595	+ 27 054	1954
31 145	19 961	18 168	14 589	3 940	2 340	+ 29 183	+ 26 359	1955
28 631	23 962	20 263	16 433	4 467	2 561	+ 25 429	+ 29 768	1956
42 328	26 466	21 368	15 253	4 377	2 223	+ 40 538	+ 34 797	1957
22 865	24 259	23 786	16 511	6 079	2 946	+ 19 061	+ 32 796	1958
14 205	18 110	18 540	16 689	5 274	2 712	+ 19 842	+ 30 347	1959
19 533	22 715	16 390	15 799	4 594	2 344	+ 19 889	+ 29 441	1960
17 886	18 202	17 873	17 644	4 566	2 563	+ 22 262 (6)	+ 28 313 (6)	1961 (2)
30 550	22 194	17 074	15 997	3 906	2 107	+ 32 645	+ 29 028	1962
44 814	27 772	19 413	16 014	5 389	2 345	+ 41 620	+ 35 092	1963
58 983	33 351	21 095	17 101	7 624	2 691	+ 56 735	+ 43 239	1964
46 614	34 147	23 212	17 202	10 231	3 522	+ 33 965	+ 37 169	1965
40 119	30 959	23 044	17 799	9 795	3 249	+ 25 611	+ 31 535	1966
33 090	30 623	21 496	18 896	8 617	3 958	+ 20 780	+ 28 441	1967
29 310	27 812	23 167	21 181	8 091	4 189	+ 9 574	+ 16 735	1968
28 699	26 544	21 073	20 447	5 996	3 472	+ 11 853	+ 16 391	1969
33 144	28 999	22 811	22 807	6 888	3 865	+ 14 588 (8)	+ 16 249 (8)	1970 (2)
33 786	28 922	18 337	18 917	3 812	2 275	+ 22 797	+ 21 638	1971
33 498	28 976	21 538	21 183	7 553	4 517	+ 15 267	+ 16 204	1972
34 227	30 023	20 047	20 401	7 663	4 492	+ 14 473	+ 15 267	1973
39 662	32 204	20 252	20 556	7 355	4 507	+ 17 739	+ 13 919	1974
37 877	32 009	20 200	19 951	8 552	5 036	+ 13 092	+ 11 812	1975
30 341	28 383	21 284	21 129	9 164	5 344	+ 3 231	+ 6 919	1976
29 032	26 266	21 423	20 360	8 023	5 270	+ 5 592	+ 8 519	1977
..	..	..	..	..	..	..	..	1978

(5) A partir de 1948, les données comprennent les renseignements concernant le mouvement de la population inscrite aux registres des étrangers.

(6) Non compris l'ajustement (— 88 988) résultant du recensement au 31 décembre 1961.

(7) Personnes parties dont la nouvelle résidence est inconnue.

(8) Non compris l'ajustement (— 40 047) résultant du recensement au 31 décembre 1970.

### 3. — Mouvement de la population par arrondissement, province, Royaume et région.

#### I. Année 1977. Belges et Etrangers : chiffres absolus.

ARRONDISSEMENTS PROVINCES ROYAUME ET REGIONS	Naissances (de droit)	Décès (de droit)	Accroissement naturel = Naissances - Décès	Solde migratoire = entrées - sorties (1)	Accroissement total Augmentation + Diminution —	Population au 1 <sup>er</sup> janv. 1978
<b>Anvers</b> .....	10 682	10 515	+ 167	- 2 227	- 2 060	927 177
<b>Malines</b> .....	3 287	3 154	+ 133	+ 322	+ 455	291 459
<b>Turnhout</b> .....	5 078	2 653	+ 2 425	+ 700	+ 3 125	350 313
<b>Anvers :</b>	<b>19 047</b>	<b>16 322</b>	<b>+ 2 725</b>	<b>- 1 205</b>	<b>+ 1 520</b>	<b>1 568 949</b>
<b>Bruxelles-Capitale</b> .....	12 343	13 305	- 962	- 12 118	- 13 080	1 028 972
<b>Hal-Vilvorde</b> .....	5 855	5 154	+ 701	+ 3 927	+ 4 628	507 004
<b>Louvain</b> .....	4 984	4 042	+ 942	+ 1 472	+ 2 414	407 845
<b>Nivelles</b> .....	3 222	2 942	+ 280	+ 6 473	+ 6 753	274 828
<b>Brabant :</b>	<b>26 404</b>	<b>25 443</b>	<b>+ 961</b>	<b>- 246</b>	<b>+ 715</b>	<b>2 218 649</b>
<b>Ath</b> .....	871	1 121	- 250	+ 419	+ 169	78 107
<b>Charleroi</b> .....	5 458	5 661	- 203	- 1 618	- 1 821	450 120
<b>Mons</b> .....	3 273	3 468	- 195	+ 1 624	+ 1 429	262 388
<b>Mouscron</b> .....	953	935	+ 18	- 193	- 175	73 006
<b>Soignies</b> .....	2 028	2 204	- 176	+ 920	+ 744	167 403
<b>Thuin</b> .....	1 552	1 818	- 266	+ 170	- 96	141 139
<b>Tournai</b> .....	1 668	1 961	- 293	+ 286	- 7	145 852
<b>Hainaut :</b>	<b>15 803</b>	<b>17 168</b>	<b>- 1 365</b>	<b>+ 1 608</b>	<b>+ 243</b>	<b>1 318 015</b>
<b>Huy</b> .....	966	1 410	- 444	+ 722	+ 278	87 880
<b>Liège</b> .....	6 957	8 263	- 1 306	+ 331	- 975	617 590
<b>Verviers</b> .....	2 911	2 998	- 87	+ 165	+ 78	244 223
<b>Waremme</b> .....	642	937	- 295	+ 358	+ 63	59 988
<b>Liège :</b>	<b>11 476</b>	<b>13 608</b>	<b>- 2 132</b>	<b>+ 1 576</b>	<b>- 556</b>	<b>1 009 681</b>
<b>Hasselt</b> .....	5 386	2 397	+ 2 989	+ 393	+ 3 382	344 594
<b>Maasik</b> .....	2 862	1 104	+ 1 758	+ 308	+ 2 066	180 478
<b>Tongres</b> .....	2 430	1 485	+ 945	- 1	+ 944	173 447
<b>Limbourg :</b>	<b>10 678</b>	<b>4 986</b>	<b>+ 5 692</b>	<b>+ 700</b>	<b>+ 6 392</b>	<b>698 519</b>
<b>Arlon</b> .....	591	552	+ 39	- 24	+ 15	48 700
<b>Bastogne</b> .....	509	492	+ 17	+ 8	+ 25	35 709
<b>Marche-en-Famenne</b> .....	531	549	- 18	+ 392	+ 374	40 552
<b>Neufchâteau</b> .....	718	681	+ 37	+ 2	+ 39	51 596
<b>Virton</b> .....	574	554	+ 20	+ 27	+ 47	44 202
<b>Luxembourg :</b>	<b>2 923</b>	<b>2 828</b>	<b>+ 95</b>	<b>+ 405</b>	<b>+ 500</b>	<b>220 759</b>

(1) Voir note page 15.

## 3. — Mouvement de la population par arrondissement, province, Royaume et région (suite).

## I. Année 1977. Belges et Etrangers : chiffres absolus (suite).

ARRONDISSEMENTS PROVINCES ROYAUME ET REGIONS	Naissances (de droit)	Décès (de droit)	Accroissement naturel = Naissances - Décès	Solde migratoire = entrées - sorties (1)	Accroissement total Augmentation + Diminution —	Population au 1 <sup>er</sup> janv. 1978
Dinant .....	1 069	1 166	- 97	+ 289	+ 192	87 687
Namur .....	3 386	3 311	+ 75	+ 854	+ 929	256 016
Philippeville .....	674	705	- 31	+ 305	+ 274	56 608
<b>Namur :</b>	<b>5 129</b>	<b>5 182</b>	<b>- 53</b>	<b>+ 1 448</b>	<b>+ 1 395</b>	<b>400 311</b>
Alost .....	3 072	2 927	+ 145	- 387	- 242	263 571
Termonde .....	2 235	1 991	+ 244	+ 107	+ 351	178 496
Eeklo .....	948	948	—	+ 4	+ 4	79 416
Gand .....	5 960	5 881	+ 79	+ 93	+ 172	485 954
Audenarde .....	1 386	1 493	- 107	+ 83	- 24	112 523
Saint-Nicolas .....	2 782	2 209	+ 573	+ 667	+ 1 240	206 763
<b>Flandre orientale :</b>	<b>16 383</b>	<b>15 449</b>	<b>+ 934</b>	<b>+ 567</b>	<b>+ 1 501</b>	<b>1 326 723</b>
Bruges .....	3 217	2 552	+ 665	+ 502	+ 1 167	252 430
Dixmude .....	549	540	+ 9	+ 26	+ 35	47 662
Ypres .....	1 286	1 200	+ 86	- 597	- 511	104 230
Courtrai .....	3 730	2 813	+ 917	- 269	+ 648	270 888
Ostende .....	1 435	1 449	- 14	+ 231	+ 217	133 189
Roulers .....	1 813	1 252	+ 561	+ 227	+ 788	135 650
Tielt .....	1 088	865	+ 223	- 252	- 29	84 424
Furnes .....	562	551	+ 11	+ 75	+ 86	47 334
<b>Flandre occidentale :</b>	<b>13 680</b>	<b>11 222</b>	<b>+ 2 458</b>	<b>- 57</b>	<b>+ 2 401</b>	<b>1 075 807</b>
<b>Royaume :</b>	<b>121 523</b>	<b>112 208</b>	<b>+ 9 315</b>	<b>+ 4 796</b>	<b>+ 14 111</b>	<b>9 837 413</b>
Région bruxelloise .....	12 343	13 305	- 962	- 12 118	- 13 080	1 028 972
Région flamande .....	70 627	57 175	+ 13 452	+ 5 404	+ 18 856	5 584 847
Région wallonne .....	38 553	41 728	- 3 175	+ 11 510	+ 8 335	3 223 594
dont région de langue allemande .....	725	728	- 3	- 61	- 64	64 613

(1) On a rangé parmi les émigrants les personnes dont la nouvelle résidence est inconnue.

3. — Mouvement de la population par arrondissement, province, Royaume et région (suite).

II. Année 1977. Belges et Etrangers : taux pour 1 000 habitants.

ARRONDISSEMENTS PROVINCES ROYAUME ET REGIONS	Naissances (de droit)	Décès (de droit)	Accroissement naturel = Naissances - Décès	Solde migratoire = entrées - sorties (1)	Accroissement total Augmentation + Diminution —
Anvers .....	11,50	11,32	+ 0,18	- 2,40	- 2,22
Malines .....	11,30	10,84	+ 0,46	+ 1,11	+ 1,56
Turnhout .....	14,63	7,64	+ 6,99	+ 2,02	+ 9,00
<i>Anvers :</i>	<b>12,15</b>	<b>10,41</b>	<b>+ 1,74</b>	<b>- 0,77</b>	<b>+ 0,97</b>
Bruxelles-Capitale .....	11,84	12,77	- 0,92	- 11,63	- 12,55
Hal-Vilvorde .....	11,65	10,26	+ 1,40	+ 7,81	+ 9,21
Louvain .....	12,29	9,97	+ 2,32	+ 3,63	+ 5,95
Nivelles .....	12,02	10,97	+ 1,04	+ 24,15	+ 25,19
<i>Brabant :</i>	<b>11,90</b>	<b>11,47</b>	<b>+ 0,43</b>	<b>- 0,11</b>	<b>+ 0,32</b>
Ath .....	11,18	14,38	- 3,21	+ 5,38	+ 2,17
Charleroi .....	12,08	12,53	- 0,45	- 3,58	- 4,03
Mons .....	12,54	13,29	- 0,75	+ 6,22	+ 5,48
Mouscron .....	13,02	12,78	+ 0,25	- 2,64	- 2,39
Soignies .....	12,17	13,22	- 1,06	+ 5,52	+ 4,46
Thuin .....	10,99	12,87	- 1,88	+ 1,20	- 0,68
Tournai .....	11,44	13,44	- 2,02	+ 1,96	- 0,05
<i>Hainaut :</i>	<b>11,99</b>	<b>13,03</b>	<b>- 1,04</b>	<b>+ 1,22</b>	<b>+ 0,18</b>
Huy .....	11,03	16,10	- 5,07	+ 8,24	+ 3,17
Liège .....	11,25	13,36	- 2,11	+ 0,53	- 1,58
Verviers .....	11,92	12,28	- 0,36	+ 0,68	+ 0,32
Waremme .....	10,71	15,64	- 4,92	+ 5,97	+ 1,05
<i>Liège :</i>	<b>11,36</b>	<b>13,47</b>	<b>- 2,11</b>	<b>+ 1,56</b>	<b>- 0,55</b>
Hasselt .....	15,78	7,02	+ 8,76	+ 1,15	+ 9,91
Maaseik .....	16,04	6,19	+ 9,85	+ 1,73	+ 11,58
Tongres .....	14,09	8,61	+ 5,48	- 0,01	+ 5,47
<i>Limbourg :</i>	<b>15,43</b>	<b>7,20</b>	<b>+ 8,22</b>	<b>+ 1,01</b>	<b>+ 9,24</b>
Arlon .....	12,14	11,34	+ 0,80	- 0,49	+ 0,31
Bastogne .....	14,26	13,79	+ 0,48	+ 0,22	+ 0,70
Marche-en-Famenne .....	13,22	13,66	- 0,45	+ 9,76	+ 9,31
Neufchâteau .....	13,93	13,21	+ 0,72	+ 0,04	+ 0,76
Virton .....	13,00	12,55	+ 0,45	+ 0,61	+ 1,06
<i>Luxembourg :</i>	<b>13,27</b>	<b>12,84</b>	<b>+ 0,43</b>	<b>+ 1,84</b>	<b>+ 2,27</b>

(1) Voir note page 15.

## 3. — Mouvement de la population par arrondissement, province, Royaume et région (suite).

## II. Année 1977. Belges et Etrangers : taux pour 1 000 habitants.

ARRONDISSEMENTS PROVINCES ROYAUME ET REGIONS	Naissances (de droit)	Décès (de droit)	Accroissement naturel = Naissances - Décès	Solde migratoire = entrées - sorties (1)	Accroissement total Augmentation + Diminution —
Dinant .....	12,22	13,33	- 1,11	+ 3,30	+ 2,19
Namur .....	13,27	12,98	+ 0,29	+ 3,35	+ 3,64
Philippeville .....	11,96	12,51	- 0,55	+ 5,41	+ 4,86
<i>Namur :</i>	<b>12,86</b>	<b>12,99</b>	<b>- 0,13</b>	<b>+ 3,63</b>	<b>+ 3,50</b>
Alost .....	11,64	11,09	+ 0,55	- 1,47	- 0,92
Termonde .....	12,55	11,18	+ 1,37	+ 0,60	+ 1,97
Eeklo .....	11,94	11,94	—	+ 0,05	+ 0,05
Gand .....	12,27	12,11	+ 0,16	+ 0,19	+ 0,35
Audenarde .....	12,31	13,27	- 0,96	+ 0,74	- 0,21
Saint-Nicolas .....	13,54	10,75	+ 2,79	+ 3,24	+ 6,03
<i>Flandre orientale :</i>	<b>12,36</b>	<b>11,66</b>	<b>+ 0,70</b>	<b>+ 0,43</b>	<b>+ 1,13</b>
Bruges .....	12,80	10,16	+ 2,65	+ 2,00	+ 4,64
Dixmude .....	11,53	11,34	+ 0,19	+ 0,55	+ 0,73
Ypres .....	12,28	11,46	+ 0,82	- 5,70	- 4,88
Courtrai .....	13,80	10,41	+ 3,39	- 1,00	+ 2,40
Ostende .....	10,79	10,90	- 0,11	+ 1,74	+ 1,63
Roulers .....	13,44	9,28	+ 4,16	+ 1,68	+ 5,84
Tielt .....	12,88	10,24	+ 2,64	- 2,98	- 0,34
Furnes .....	11,89	11,66	+ 0,23	+ 1,59	+ 1,82
<i>Flandre occidentale :</i>	<b>12,74</b>	<b>10,45</b>	<b>+ 2,29</b>	<b>- 0,05</b>	<b>+ 2,24</b>
<i>Royaume :</i>	<b>12,37</b>	<b>11,42</b>	<b>+ 0,95</b>	<b>+ 0,49</b>	<b>+ 1,44</b>
Région bruxelloise .....	11,84	12,77	- 0,92	- 11,63	- 12,55
Région flamande .....	12,69	10,27	+ 2,42	+ 0,97	+ 3,39
Région wallonne dont .....	11,99	12,98	- 0,99	+ 3,58	+ 2,59
région de langue allemande .....	11,21	11,26	- 0,05	- 0,94	- 0,99

(1) Voir note page 15.

4. — Mouvement de la population de *nationalité belge* par arrondissement, province, Royaume et région.

I. Année 1977.

ARRONDISSEMENTS PROVINCES ROYAUME ET REGIONS	Population au 1 <sup>er</sup> janvier 1977	Naissances (de droit)	Décès (de droit)	Accroissement naturel = Naissances - Décès	Solde relatif à des changements de nationalité	Solde migratoire = Entrées - Sorties (1)	Accroissement total Augmentat. + Diminution -	Population au 1 <sup>er</sup> janv. 1978
Anvers .....	874 487	9 152	10 167	- 1 015	+ 521	- 3 295	- 3 789	870 698
Malines .....	284 618	3 031	3 117	- 86	+ 67	+ 110	+ 91	284 709
Turnhout .....	336 739	4 878	2 611	+ 2 267	+ 97	+ 470	+ 2 834	339 573
<i>Anvers :</i>	<b>1 495 844</b>	<b>17 061</b>	<b>15 895</b>	<b>+ 1 166</b>	<b>+ 685</b>	<b>- 2 715</b>	<b>- 864</b>	<b>1 494 980</b>
Bruxelles-Capitale .....	822 593	7 254	12 484	- 5 230	+ 1 242	- 14 242	- 18 230	804 363
Hal-Vilvorde .....	478 003	5 455	5 072	+ 383	+ 136	+ 3 611	+ 4 130	482 133
Louvain .....	393 549	4 814	4 018	+ 796	+ 78	+ 1 599	+ 2 473	396 022
Nivelles .....	244 698	2 885	2 857	+ 28	+ 68	+ 5 360	+ 5 456	250 154
<i>Brabant :</i>	<b>1 938 843</b>	<b>20 408</b>	<b>24 431</b>	<b>- 4 023</b>	<b>+ 1 524</b>	<b>- 3 672</b>	<b>- 6 171</b>	<b>1 932 672</b>
Ath .....	73 024	768	1 099	- 331	+ 59	+ 265	- 7	73 017
Charleroi .....	361 300	3 817	5 221	- 1 404	+ 627	- 1 554	- 2 331	358 969
Mons .....	213 093	2 242	3 261	- 1 019	+ 435	+ 236	- 348	212 745
Mouscron .....	62 802	716	863	- 147	+ 123	- 313	- 337	62 465
Soignies .....	139 646	1 523	2 080	- 557	+ 187	+ 669	+ 299	139 945
Thuin .....	121 441	1 263	1 715	- 452	+ 185	+ 179	- 88	121 353
Tournai .....	133 160	1 474	1 907	- 433	+ 68	- 113	- 478	132 682
<i>Hainaut :</i>	<b>1 104 466</b>	<b>11 803</b>	<b>16 146</b>	<b>- 4 343</b>	<b>+ 1 684</b>	<b>- 631</b>	<b>- 3 290</b>	<b>1 101 176</b>
Huy .....	82 376	897	1 381	- 484	+ 40	+ 592	+ 148	82 524
Liège .....	505 612	4 980	7 654	- 2 674	+ 1 079	- 801	- 2 396	503 216
Verviers .....	223 018	2 479	2 896	- 417	+ 116	+ 4	- 297	222 721
Waremme .....	58 017	608	928	- 320	+ 33	+ 352	+ 65	58 082
<i>Liège :</i>	<b>869 023</b>	<b>8 964</b>	<b>12 859</b>	<b>- 3 895</b>	<b>+ 1 268</b>	<b>+ 147</b>	<b>- 2 480</b>	<b>866 543</b>
Hasselt .....	302 733	4 225	2 253	+ 1 972	+ 361	+ 151	+ 2 484	305 217
Maaseik .....	164 474	2 484	1 058	+ 1 426	+ 180	+ 226	+ 1 832	166 306
Tongres .....	157 226	2 076	1 422	+ 654	+ 194	+ 270	+ 578	157 804
<i>Limbourg :</i>	<b>624 433</b>	<b>8 785</b>	<b>4 733</b>	<b>+ 4 052</b>	<b>+ 735</b>	<b>+ 107</b>	<b>+ 4 894</b>	<b>629 327</b>
Arlon .....	44 012	501	514	- 13	+ 57	- 47	- 3	44 009
Bastogne .....	34 916	489	489	—	+ 2	- 33	- 31	34 885
Marche-en-Famenne .....	39 117	506	541	- 35	+ 10	+ 356	+ 331	39 448
Neufchâteau .....	50 119	691	673	+ 18	+ 8	- 36	- 10	50 109
Virton .....	41 162	510	536	- 26	+ 30	- 14	- 10	41 152
<i>Luxembourg :</i>	<b>209 326</b>	<b>2 697</b>	<b>2 753</b>	<b>- 56</b>	<b>+ 107</b>	<b>+ 226</b>	<b>+ 277</b>	<b>209 603</b>

(1) Voir note page 15.

4. — Mouvement de la population de *nationalité belge* par arrondissement, province, Royaume et région (suite).

## I. Année 1977 (suite).

ARRONDISSEMENTS PROVINCES ROYAUME ET REGIONS	Population au 1 <sup>er</sup> janvier 1977	Naissances (de droit)	Décès (de droit)	Accroissement naturel = Naissances - Décès	Solde relatif à des changements de nationalité	Solde migratoire = Entrées - Sorties (1)	Accroissement total Augmentat. + Diminution -	Population au 1 <sup>er</sup> janv. 1978
Dinant .....	84 297	1 034	1 149	- 115	+ 41	+ 255	+ 181	84 478
Namur .....	238 672	3 110	3 241	- 131	+ 159	+ 715	+ 743	239 415
Philippeville .....	53 631	650	693	- 43	+ 18	+ 243	+ 218	53 849
<i>Namur :</i>	<b>376 600</b>	<b>4 794</b>	<b>5 083</b>	<b>- 289</b>	<b>+ 218</b>	<b>+ 1 213</b>	<b>+ 1 142</b>	<b>377 742</b>
Alost .....	261 671	3 024	2 917	+ 107	+ 30	- 446	- 309	261 362
Termonde .....	175 556	2 106	1 975	+ 131	+ 14	+ 250	+ 395	175 951
Eeklo .....	77 575	914	941	- 27	+ 14	+ 17	+ 4	77 579
Gand .....	470 906	5 530	5 812	- 282	+ 23	- 187	- 446	470 460
Audenarde .....	111 350	1 353	1 488	- 135	+ 12	+ 77	- 46	111 304
Saint-Nicolas .....	199 076	2 543	2 186	+ 357	+ 42	+ 471	+ 870	199 946
<i>Flandre orientale :</i>	<b>1 296 134</b>	<b>15 470</b>	<b>15 319</b>	<b>+ 151</b>	<b>+ 135</b>	<b>+ 182</b>	<b>+ 468</b>	<b>1 296 602</b>
Bruges .....	247 555	3 148	2 525	+ 623	+ 50	+ 440	+ 1 113	248 668
Dixmude .....	47 416	543	539	+ 4	—	+ 19	+ 23	47 439
Ypres .....	102 224	1 212	1 184	+ 28	+ 9	- 621	- 584	101 640
Courtrai .....	265 459	3 586	2 795	+ 791	+ 55	- 363	+ 483	265 942
Ostende .....	130 359	1 391	1 422	- 31	+ 21	+ 262	+ 252	130 611
Roulers .....	133 999	1 789	1 245	+ 544	+ 15	+ 202	+ 761	134 760
Tielt .....	84 031	1 074	865	+ 209	—	- 266	- 57	83 974
Furnes .....	45 989	529	542	- 13	+ 5	+ 57	+ 49	46 038
<i>Flandre occidentale :</i>	<b>1 057 032</b>	<b>13 272</b>	<b>11 117</b>	<b>+ 2 155</b>	<b>+ 155</b>	<b>- 270</b>	<b>+ 2 040</b>	<b>1 059 072</b>
<i>Royaume :</i>	<b>8 971 701</b>	<b>103 254</b>	<b>108 336</b>	<b>- 5 082</b>	<b>+ 6 511</b>	<b>- 5 413</b>	<b>- 3 984</b>	<b>8 967 717</b>
Région bruxelloise .....	822 593	7 254	12 484	- 5 230	+ 1 242	- 14 242	- 18 230	804 363
Région flamande .....	5 344 995	64 857	56 154	+ 8 703	+ 1 924	+ 2 514	+ 13 141	5 358 136
Région wallonne .....	2 804 113	31 143	39 698	- 8 555	+ 3 345	+ 6 315	+ 1 105	2 805 218
dont région de langue allemande .....	57 306	596	687	- 91	+ 21	- 102	- 172	57 134

(1) Voir note page 15.



4. — Mouvement de la population de *nationalité belge* par arrondissement, province, Royaume et région (suite).

II. Année 1977 (par 1 000 Belges).

ARRONDISSEMENTS PROVINCES ROYAUME ET REGIONS	Naissances (de droit)	Décès (de droit)	Accroissement naturel = Naissances - Décès	Solde migratoire = entrées - sorties (1)	Accroissement total Augmentation + Diminution — (2)
Anvers .....	10,51	11,68	- 1,17	- 3,78	- 4,35
Malines .....	10,65	10,95	- 0,30	+ 0,39	+ 0,32
Turnhout .....	14,37	7,69	+ 6,68	+ 1,38	+ 8,35
<i>Anvers :</i>	<b>11,41</b>	<b>10,63</b>	<b>+ 0,78</b>	<b>- 1,82</b>	<b>- 0,58</b>
Bruxelles-Capitale .....	9,02	15,52	- 6,50	- 17,71	- 22,66
Hal-Vilvorde .....	11,31	10,52	+ 0,79	+ 7,49	+ 8,57
Louvain .....	12,16	10,15	+ 2,01	+ 4,04	+ 6,24
Nivelles .....	11,53	11,42	+ 0,11	+ 21,43	+ 21,81
<i>Brabant :</i>	<b>10,56</b>	<b>12,64</b>	<b>- 2,08</b>	<b>- 1,90</b>	<b>- 3,19</b>
Ath .....	10,52	15,05	- 4,53	+ 3,63	- 0,10
Charleroi .....	10,63	14,54	- 3,91	- 4,33	- 6,49
Mons .....	10,54	15,33	- 4,79	+ 1,11	- 1,64
Mouscron .....	11,46	13,82	- 2,35	- 5,01	- 5,40
Soignies .....	10,88	14,86	- 3,98	+ 4,78	+ 2,14
Thuin .....	10,41	14,13	- 3,72	+ 1,48	- 0,73
Tournai .....	11,11	14,37	- 3,26	- 0,85	- 3,60
<i>Hainaut :</i>	<b>10,72</b>	<b>14,66</b>	<b>- 3,94</b>	<b>- 0,57</b>	<b>- 2,99</b>
Huy .....	10,87	16,73	- 5,86	+ 7,17	+ 1,79
Liège .....	9,90	15,21	- 5,31	- 1,59	- 4,76
Verviers .....	11,13	13,00	- 1,87	+ 0,02	- 1,33
Waremme .....	10,47	15,98	- 5,51	+ 6,06	+ 1,12
<i>Liège :</i>	<b>10,34</b>	<b>14,84</b>	<b>- 4,49</b>	<b>+ 0,17</b>	<b>- 2,86</b>
Hasselt .....	13,84	7,38	+ 6,46	+ 0,49	+ 8,14
Maaseik .....	14,94	6,36	+ 8,57	+ 1,36	+ 11,02
Tongres .....	13,16	9,01	+ 4,14	- 1,71	+ 3,66
<i>Limbourg :</i>	<b>13,96</b>	<b>7,52</b>	<b>+ 6,44</b>	<b>+ 0,17</b>	<b>+ 7,78</b>
Arlon .....	11,38	11,68	- 0,30	- 1,07	- 0,07
Bastogne .....	14,02	14,02	—	- 0,95	- 0,89
Marche-en-Famenne .....	12,83	13,71	- 0,89	+ 9,02	+ 8,39
Neufchâteau .....	13,79	13,43	+ 0,36	- 0,72	- 0,20
Virton .....	12,39	13,02	- 0,63	- 0,34	- 0,24
<i>Luxembourg :</i>	<b>12,87</b>	<b>13,13</b>	<b>- 0,27</b>	<b>+ 1,08</b>	<b>+ 1,32</b>

(1) (2) Voir notes page 21.

4. — Mouvement de la population de *nationalité belge* par arrondissement, province, Royaume et région (suite).

II. Année 1977 (par 1 000 Belges) (suite).

ARRONDISSEMENTS PROVINCES ROYAUME ET REGIONS	Naissances (de droit)	Décès (de droit)	Accroissement naturel = Naissances - Décès	Solde migratoire = entrées - sorties (1)	Accroissement total Augmentation + Diminution — (2)
Dinant .....	12,24	13,60	- 1,36	+ 3,02	+ 2,14
Namur .....	12,99	13,54	- 0,55	+ 2,99	+ 3,10
Philippeville .....	12,07	12,87	- 0,80	+ 4,51	+ 4,05
<i>Namur:</i>	<b>12,69</b>	<b>13,46</b>	<b>- 0,77</b>	<b>+ 3,21</b>	<b>+ 3,02</b>
Alost .....	11,57	11,16	+ 0,41	- 1,71	- 1,18
Termonde .....	11,97	11,23	+ 0,74	+ 1,42	+ 2,25
Eeklo .....	11,78	12,13	- 0,35	+ 0,22	+ 0,05
Gand .....	11,75	12,35	- 0,60	- 0,40	- 0,95
Audenarde .....	12,16	13,37	- 1,21	+ 0,69	- 0,41
Saint-Nicolas .....	12,72	10,93	+ 1,79	+ 2,36	+ 4,35
<i>Flandre orientale:</i>	<b>11,93</b>	<b>11,81</b>	<b>+ 0,12</b>	<b>+ 0,14</b>	<b>+ 0,36</b>
Bruges .....	12,66	10,15	+ 2,51	+ 1,77	+ 4,48
Dixmude .....	11,45	11,36	+ 0,09	+ 0,40	+ 0,49
Ypres .....	11,92	11,65	+ 0,27	- 6,11	- 5,75
Courtrai .....	13,48	10,51	+ 2,97	- 1,37	+ 1,82
Ostende .....	10,65	10,89	- 0,24	+ 2,01	+ 1,93
Roulers .....	13,28	9,24	+ 4,04	+ 1,50	+ 5,65
Tielt .....	12,79	10,30	+ 2,49	- 3,17	- 0,68
Furnes .....	11,49	11,77	- 0,28	+ 1,24	+ 1,06
<i>Flandre occidentale:</i>	<b>12,53</b>	<b>10,50</b>	<b>+ 2,03</b>	<b>- 0,26</b>	<b>+ 1,93</b>
<i>Royaume:</i>	<b>11,51</b>	<b>12,08</b>	<b>- 0,57</b>	<b>- 0,60</b>	<b>- 0,44</b>
Région bruxelloise .....	9,02	15,52	- 6,50	- 17,71	- 22,66
Région flamande .....	12,10	10,48	+ 1,62	+ 0,47	+ 2,45
Région wallonne .....	11,10	14,15	- 3,05	+ 2,25	+ 0,39
dont région de langue allemande ...	10,43	12,02	- 1,59	- 1,79	- 3,01

(1) Voir note page 15.

(2) La différence entre l'accroissement total et la somme des accroissements naturels et migratoires est due aux changements de nationalité.

5. — Mouvement de la population de *nationalité étrangère* par arrondissement, province, Royaume et région.

Année 1977.

ARRONDISSEMENTS PROVINCES ROYAUME ET REGIONS	Population au 1 <sup>er</sup> janvier 1977	Naissances (de droit)	Décès (de droit)	Accroissement naturel = Naissances - Décès	Solde migratoire = Entrées - Sorties (1)	Solde relatif à des changements de nationalité	Accroissement total Augmentation + Diminution -	Population au 1 <sup>er</sup> janv. 1978
		Chiffres absolus	Chiffres absolus	Chiffres absolus	Chiffres absolus		Chiffres absolus	
Anvers .....	54 750	1 530	348	+ 1 182	+ 1 068	- 521	+ 1 729	56 479
Malines .....	6 386	256	37	+ 219	+ 212	- 67	+ 364	6 750
Turnhout .....	10 449	200	42	+ 158	+ 230	- 97	+ 291	10 740
<b>Anvers :</b>	<b>71 585</b>	<b>1 986</b>	<b>427</b>	<b>+ 1 559</b>	<b>+ 1 510</b>	<b>- 685</b>	<b>+ 2 384</b>	<b>73 969</b>
Bruxelles-Capitale .....	219 459	5 089	821	+ 4 268	+ 2 124	- 1 242	+ 5 150	224 609
Hal-Vilvorde .....	24 373	400	82	+ 318	+ 316	- 136	+ 498	24 871
Louvain .....	11 882	170	24	+ 146	- 127	- 78	- 59	11 823
Nivelles .....	23 377	337	85	+ 252	+ 1 113	- 68	+ 1 297	24 674
<b>Brabant :</b>	<b>279 091</b>	<b>5 996</b>	<b>1 012</b>	<b>+ 4 984</b>	<b>+ 3 426</b>	<b>- 1 524</b>	<b>+ 6 886</b>	<b>285 977</b>
Ath .....	4 914	103	22	+ 81	+ 154	- 59	+ 176	5 090
Charleroi .....	90 641	1 641	440	+ 1 201	- 64	- 627	+ 510	91 151
Mons .....	47 866	1 031	207	+ 824	+ 1 388	- 435	+ 1 777	49 643
Mouscron .....	10 379	237	72	+ 165	+ 120	- 123	+ 162	10 541
Soignies .....	27 013	505	124	+ 381	+ 251	- 187	+ 445	27 458
Thuin .....	19 794	289	103	+ 186	- 9	- 185	- 8	19 786
Tournai .....	12 699	194	54	+ 140	+ 399	- 68	+ 471	13 170
<b>Hainaut :</b>	<b>213 306</b>	<b>4 000</b>	<b>1 022</b>	<b>+ 2 978</b>	<b>+ 2 239</b>	<b>- 1 684</b>	<b>+ 3 533</b>	<b>216 839</b>
Huy .....	5 226	69	29	+ 40	+ 130	- 40	+ 130	5 356
Liège .....	112 953	1 977	609	+ 1 368	+ 1 132	- 1 079	+ 1 421	114 374
Verviers .....	21 127	432	102	+ 330	+ 161	- 116	+ 375	21 502
Waremme .....	1 908	34	9	+ 25	+ 6	- 33	- 2	1 906
<b>Liège :</b>	<b>141 214</b>	<b>2 512</b>	<b>749</b>	<b>+ 1 763</b>	<b>+ 1 429</b>	<b>- 1 268</b>	<b>+ 1 924</b>	<b>143 138</b>
Hasselt .....	38 479	1 161	144	+ 1 017	+ 242	- 361	+ 898	39 377
Maaseik .....	13 938	378	46	+ 332	+ 82	- 180	+ 234	14 172
Tongres .....	15 277	354	63	+ 291	+ 269	- 194	+ 366	15 643
<b>Limbourg :</b>	<b>67 694</b>	<b>1 893</b>	<b>253</b>	<b>+ 1 640</b>	<b>+ 593</b>	<b>- 735</b>	<b>+ 1 498</b>	<b>69 192</b>
Arlon .....	4 673	90	38	+ 52	+ 23	- 57	+ 18	4 691
Bastogne .....	768	20	3	+ 17	+ 41	- 2	+ 56	824
Marche-en-Famenne .....	1 061	25	8	+ 17	+ 36	- 10	+ 43	1 104
Neufchâteau .....	1 438	27	8	+ 19	+ 38	- 8	+ 49	1 487
Virton .....	2 993	64	18	+ 46	+ 41	- 30	+ 57	3 050
<b>Luxembourg :</b>	<b>10 933</b>	<b>226</b>	<b>75</b>	<b>+ 151</b>	<b>+ 179</b>	<b>- 107</b>	<b>+ 223</b>	<b>11 156</b>

(1) Voir note page 15.

5. — Mouvement de la population de *nationalité étrangère* par arrondissement, province, Royaume et région (suite).

Année 1977 (suite).

ARRONDISSEMENTS PROVINCES ROYAUME ET REGIONS	Population au 1 <sup>er</sup> janvier 1977	Naissances (de droit)	Décès (de droit)	Accroissement naturel — Naissances - Décès	Solde migratoire Entrées - Sorties (1)	Solde relatif à des changements de nationalité	Accroissement total Augmentation + Diminution -	Population au 1 <sup>er</sup> janv. 1978
		Chiffres absolus	Chiffres absolus	Chiffres absolus	Chiffres absolus		Chiffres absolus	
Dinant .....	3 198	35	17	+ 18	+ 34	- 41	+ 11	3 209
Namur .....	16 415	276	70	+ 206	+ 139	- 159	+ 186	16 601
Philippeville .....	2 703	24	12	+ 12	+ 62	- 18	+ 56	2 759
<i>Namur :</i>	<b>22 316</b>	<b>335</b>	<b>99</b>	<b>+ 236</b>	<b>+ 235</b>	<b>- 218</b>	<b>+ 253</b>	<b>22 569</b>
Alost .....	2 142	48	10	+ 38	+ 59	- 30	+ 67	2 209
Termonde .....	2 589	129	16	+ 113	- 143	- 14	- 44	2 545
Eeklo .....	1 837	34	7	+ 27	- 13	- 14	—	1 837
Gand .....	14 876	430	69	+ 361	+ 280	- 23	+ 618	15 494
Audenarde .....	1 197	33	5	+ 28	+ 6	- 12	+ 22	1 219
Saint-Nicolas .....	6 447	239	23	+ 216	+ 196	- 42	+ 370	6 817
<i>Flandre orientale :</i>	<b>29 068</b>	<b>913</b>	<b>130</b>	<b>+ 783</b>	<b>+ 385</b>	<b>- 135</b>	<b>+ 1 033</b>	<b>30 121</b>
Bruges .....	3 708	69	27	+ 42	+ 62	- 50	+ 54	3 762
Dixmude .....	211	6	1	+ 5	+ 7	—	+ 12	223
Ypres .....	2 517	74	16	+ 58	+ 24	- 9	+ 73	2 590
Courtrai .....	4 781	144	18	+ 126	+ 94	- 55	+ 165	4 946
Ostende .....	2 613	44	27	+ 17	- 31	- 21	- 35	2 578
Roulers .....	863	24	7	+ 17	+ 25	- 15	+ 27	890
Tielt .....	422	14	—	+ 14	+ 14	—	+ 28	450
Furnes .....	1 259	33	9	+ 24	+ 18	- 5	+ 37	1 296
<i>Flandre occidentale :</i>	<b>16 374</b>	<b>408</b>	<b>105</b>	<b>+ 303</b>	<b>+ 213</b>	<b>- 155</b>	<b>+ 361</b>	<b>16 735</b>
<i>Royaume :</i>	<b>851 601</b>	<b>18 269</b>	<b>3 872</b>	<b>+ 14 397</b>	<b>+ 10 209</b>	<b>- 6 511</b>	<b>+ 18 095</b>	<b>869 696</b>
Région bruxelloise .....	219 459	5 089	821	+ 4 268	+ 2 124	- 1 242	+ 5 150	224 609
Région flamande .....	220 996	5 770	1 021	+ 4 749	+ 2 890	- 1 924	+ 5 715	226 711
Région wallonne dont .....	411 146	7 410	2 030	+ 5 380	+ 5 195	- 3 345	+ 7 230	418 376
région de langue allemande	7 371	129	41	+ 88	+ 41	- 21	+ 108	7 479

(1) Voir note page 15.

## 6. — Population par sexe, province et région.

### Hommes

PROVINCES, ROYAUME ET REGIONS	Habitants au 1 <sup>er</sup> janvier (nouvelle subdivision, après fusions) (1)							
	1971 (2)	1972	1973	1974	1975	1976	1977	1978
Anvers .....	760 039	764 400	766 286	768 128	770 782	772 721	774 131	774 773
Brabant .....	1 042 875	1 050 133	1 054 588	1 059 224	1 063 389	1 068 560	1 070 404	1 070 856
Hainaut .....	639 726	640 642	640 822	641 030	641 623	640 922	638 738	638 369
Liège .....	483 551	484 877	486 460	487 760	489 456	489 270	487 277	487 137
Limbourg .....	332 027	335 996	338 472	341 027	344 090	347 920	351 045	353 806
Luxembourg .....	107 087	107 001	107 170	107 400	107 999	108 161	108 236	108 475
Namur .....	187 877	188 673	189 649	190 418	191 939	192 929	193 559	194 177
Flandre orientale .....	647 088	649 210	650 793	651 816	653 694	654 575	654 211	654 654
Flandre occidentale .....	521 596	523 731	525 690	527 600	529 170	530 176	530 864	531 810
<i>Royaume :</i>	<b>4 721 866</b>	<b>4 744 663</b>	<b>4 759 930</b>	<b>4 774 403</b>	<b>4 792 142</b>	<b>4 805 234</b>	<b>4 808 465</b>	<b>4 814 057</b>
Région bruxelloise .....	501 869	502 455	499 897	497 664	494 872	493 836	490 066	483 927
Région flamande .....	2 687 386	2 704 569	2 716 830	2 728 114	2 741 173	2 752 129	2 759 486	2 767 406
Région wallonne dont .....	1 532 611	1 537 639	1 543 203	1 548 625	1 556 097	1 559 269	1 558 913	1 562 724
région de langue allemande .....	30 309	30 528	30 803	31 101	31 356	31 582	31 788	31 809

### Femmes

PROVINCES, ROYAUME ET REGIONS	Habitants au 1 <sup>er</sup> janvier (nouvelle subdivision, après fusions) (1)							
	1971 (2)	1972	1973	1974	1975	1976	1977	1978
Anvers .....	777 961	782 042	784 872	787 116	789 160	791 265	793 298	794 176
Brabant .....	1 128 079	1 134 109	1 138 314	1 141 488	1 142 724	1 146 210	1 147 530	1 147 793
Hainaut .....	677 222	678 505	678 828	679 743	680 510	680 418	679 034	679 646
Liège .....	519 189	520 087	520 910	522 310	523 722	523 735	522 960	522 544
Limbourg .....	320 520	324 502	327 627	330 997	334 422	337 656	341 082	344 713
Luxembourg .....	110 867	110 827	111 084	111 355	111 680	112 017	112 023	112 284
Namur .....	199 378	200 022	201 121	202 054	203 404	204 345	205 357	206 134
Flandre orientale .....	663 027	665 340	667 082	668 215	669 806	670 840	671 011	672 069
Flandre occidentale .....	532 835	535 282	537 082	538 909	540 678	541 432	542 542	543 997
<i>Royaume :</i>	<b>4 929 078</b>	<b>4 950 716</b>	<b>4 966 920</b>	<b>4 982 187</b>	<b>4 996 106</b>	<b>5 007 918</b>	<b>5 014 837</b>	<b>5 023 356</b>
Région bruxelloise .....	573 267	572 271	569 108	565 610	560 098	556 951	551 986	545 045
Région flamande .....	2 729 197	2 746 760	2 760 897	2 773 192	2 785 921	2 796 838	2 806 505	2 817 441
Région wallonne dont .....	1 626 614	1 631 685	1 636 915	1 643 385	1 650 087	1 654 129	1 656 346	1 660 870
région de langue allemande .....	31 663	31 857	32 075	32 220	32 450	32 721	32 889	32 804

(1) La population selon les anciennes limites administratives peut être trouvée dans les précédents numéros des Statistiques démographiques.  
(2) Recensement au 31.12.1970.

7. — Population au 1<sup>er</sup> janvier (après fusion) des communes de 50 000 habitants et plus <sup>(1)</sup>.

COMMUNES	1971	1974	1975	1976	1977	1978
<i>Province d'Anvers :</i>						
Anvers .....	224 543	217 254	213 304	209 200	206 786	201 806
Berchem .....	50 241	—	—	—	—	—
Deurne .....	80 766	80 793	80 510	80 580	80 427	80 021
Malines .....	80 351	79 889	79 846	79 544	78 966	78 462
<i>Province de Brabant :</i>						
Anderlecht .....	103 796	102 466	101 597	101 203	99 942	98 300
Bruxelles .....	161 080	153 405	152 704	153 409	152 850	150 005
Etterbeek .....	51 030	—	—	—	—	—
Forest .....	55 135	54 448	54 017	53 256	52 631	51 547
Ixelles .....	86 450	82 930	81 515	80 988	80 151	79 957
Molenbeek-St-Jean .....	68 411	70 844	71 338	71 815	71 991	71 176
Saint-Gilles .....	55 055	53 681	52 981	51 995	51 135	50 032
Schaerbeek .....	118 950	116 038	114 028	113 389	112 049	110 558
Uccle .....	78 909	79 066	78 512	77 525	77 369	76 854
Louvain .....	86 352	89 639	89 756	89 326	88 131	87 125
<i>Province de Hainaut :</i>						
Charleroi .....	236 776	234 257	233 346	231 854	229 202	227 115
Mons .....	93 905	94 981	95 138	95 039	95 239	97 445
Mouscron .....	53 848	54 465	54 553	54 691	54 690	54 551
La Louvière .....	78 522	78 432	78 482	77 747	77 617	77 859
Tournai .....	68 909	69 820	70 093	70 641	70 743	70 346
<i>Province de Liège :</i>						
Liège .....	242 986	239 268	237 309	234 850	230 805	227 974
Seraing .....	67 957	68 085	67 985	67 659	67 078	66 713
Verviers .....	58 856	58 572	58 241	57 961	57 398	56 861
<i>Province de Limbourg :</i>						
Hasselt .....	59 228	60 787	61 095	61 725	62 755	63 681
Genk .....	57 913	59 437	59 837	60 472	61 156	61 313
<i>Province de Namur :</i>						
Namur .....	95 770	97 800	99 098	99 792	100 060	100 296
<i>Province de Flandre orientale :</i>						
Alost .....	83 246	82 999	82 778	82 099	81 422	80 556
Gand .....	255 879	252 772	252 290	251 187	248 657	246 171
Saint-Nicolas .....	65 795	66 940	67 339	67 663	67 818	67 828
<i>Province de Flandre occidentale :</i>						
Bruges .....	116 865	119 149	119 561	119 350	118 984	118 333
Courtrai .....	77 271	77 509	77 426	77 527	77 326	77 173
Ostende .....	71 227	71 769	71 366	71 729	71 446	71 319
Roulers .....	51 641	51 481	51 408	51 194	51 247	51 518

(1) Suite aux modifications résultant des fusions de communes, ce tableau remplace celui qui reprenait les années antérieures les chiffres de population des grandes agglomérations.

### 8. — Population répartie d'après l'âge et le sexe, au 31 décembre.

ANNÉES (1)	< 1 an		1 - < 5 ans		5 - < 10 ans		10 - < 15 ans	
	Hommes	Femmes	Hommes	Femmes	Hommes	Femmes	Hommes	Femmes
1880 .....	74 521	73 396	269 156	265 538	308 611	304 633	278 563	274 346
1890 .....	78 008	77 354	274 509	273 308	330 400	326 877	316 004	312 989
1900 .....	86 065	84 055	307 992	305 442	346 770	345 001	324 670	322 503
1910 .....	80 745	78 849	301 063	298 879	383 774	381 247	372 447	370 015
1920 .....	76 813	74 280	183 253	179 519	320 465	318 461	349 295	347 464
1930 .....	72 022	70 109	263 850	261 506	348 672	342 637	252 427	247 960
1947 .....	72 356	69 283	254 520	244 998	267 675	261 916	293 876	287 869
1961 .....	79 481	75 702	312 317	297 294	370 714	354 902	356 664	343 342
1970 .....	71 306	67 894	292 639	279 596	403 254	385 561	394 508	378 001
1973 .....	66 096	62 711	284 041	269 686	385 297	368 238	404 310	386 918
1974 .....	62 731	59 566	278 963	264 787	375 101	358 508	406 063	388 682
1975 .....	60 724	57 519	270 449	256 527	368 194	352 221	406 057	388 693
1976 .....	61 347	58 275	259 246	245 951	362 698	346 811	401 419	384 349
1977 .....	61 332	58 690	251 155	238 422	357 283	341 811	394 847	378 187

ANNÉES (1)	15 - < 20 ans		20 - < 25 ans		25 - < 30 ans		30 - < 35 ans	
	Hommes	Femmes	Hommes	Femmes	Hommes	Femmes	Hommes	Femmes
1880 .....	256 356	251 549	231 610	231 364	196 064	193 911	175 430	176 299
1890 .....	300 772	296 253	279 113	264 439	230 946	229 665	205 054	206 542
1900 .....	323 804	320 975	304 651	301 263	276 439	274 505	241 932	240 488
1910 .....	344 410	342 511	316 807	315 372	304 503	301 614	282 096	281 362
1920 .....	364 161	363 494	341 854	344 733	291 868	308 499	271 334	282 090
1930 .....	326 485	323 427	357 159	346 499	366 363	354 023	335 918	335 633
1947 .....	327 661	322 894	347 830	331 752	308 108	295 977	266 378	260 204
1961 .....	308 168	297 300	276 681	274 763	301 371	301 028	327 286	326 266
1970 .....	371 025	356 728	369 148	353 797	293 822	282 582	298 698	292 935
1973 .....	389 155	373 403	374 651	356 105	355 539	338 996	281 553	273 702
1974 .....	395 389	379 050	381 661	361 567	368 005	348 517	286 734	276 061
1975 .....	399 042	382 355	386 866	366 920	381 317	359 014	296 258	284 327
1976 .....	402 583	385 806	392 221	373 512	380 377	358 502	322 687	307 517
1977 .....	404 283	387 945	398 870	379 637	386 639	363 518	344 532	327 734

ANNÉES (1)	35 - < 40 ans		40 - < 45 ans		45 - < 50 ans		50 - < 55 ans	
	Hommes	Femmes	Hommes	Femmes	Hommes	Femmes	Hommes	Femmes
1880 .....	174 903	173 057	158 879	159 065	137 962	136 757	126 913	126 156
1890 .....	174 883	175 315	156 232	158 236	154 217	155 925	135 836	139 002
1900 .....	210 727	210 719	186 236	188 908	155 849	159 650	135 075	141 993
1910 .....	257 636	257 127	225 370	225 603	192 885	196 045	165 943	173 492
1920 .....	267 270	271 138	250 338	254 403	227 612	232 217	194 748	201 175
1930 .....	286 408	301 114	262 831	273 346	255 429	261 293	233 820	240 620
1947 .....	324 841	321 999	329 780	330 556	313 145	322 033	265 038	290 649
1961 .....	333 572	333 835	259 836	263 454	273 708	279 184	294 798	308 618
1970 .....	316 130	313 572	323 775	325 277	324 392	330 538	221 470	230 305
1973 .....	302 019	299 001	324 018	323 874	317 741	323 163	299 997	311 138
1974 .....	301 552	297 491	320 924	320 808	315 560	320 757	313 717	325 308
1975 .....	298 505	293 021	313 043	312 380	316 989	321 572	312 537	323 802
1976 .....	288 297	282 667	305 125	304 280	318 410	322 219	310 371	321 812
1977 .....	281 049	275 457	298 743	297 081	319 325	323 173	308 167	318 886

(1) Pour 1880, 1890, 1900, 1910, 1920, 1930, 1947, 1961 et 1970 les chiffres sont fournis par les recensements généraux de la population.  
— A partir de 1980, les données comprennent celles des cantons de l'Est.

(2) Dans ces totaux sont compris 3 686 hommes et 3 326 femmes dont l'âge est inconnu.

## 8. — Population répartie d'après l'âge et le sexe, au 31 décembre (suite).

ANNÉES (1)	55 - < 60 ans		60 - < 65 ans		65 - < 70 ans		70 - < 75 ans	
	Hommes	Femmes	Hommes	Femmes	Hommes	Femmes	Hommes	Femmes
1880 .....	111 622	113 699	89 600	94 140	69 393	75 083	49 759	55 576
1890 .....	113 200	116 234	96 643	101 861	78 286	85 547	52 520	59 547
1900 .....	128 207	135 630	105 513	114 216	79 506	88 132	56 636	65 113
1910 .....	131 523	142 552	107 046	119 794	92 152	105 386	63 683	75 455
1920 .....	160 322	169 988	128 401	142 948	90 386	107 382	61 700	76 787
1930 .....	204 313	213 297	164 714	175 858	122 978	137 786	83 344	99 578
1947 .....	221 168	249 040	197 830	222 930	165 916	190 535	126 054	149 597
1961 .....	284 050	306 746	243 201	282 316	181 758	234 246	132 160	178 553
1970 .....	261 068	281 784	249 036	286 395	213 799	268 236	152 515	217 373
1973 .....	199 215	215 594	244 434	279 506	211 374	266 725	160 651	229 084
1974 .....	192 283	206 786	243 641	278 507	209 867	265 170	162 820	231 974
1975 .....	208 537	223 427	234 743	268 192	209 461	264 215	163 454	233 357
1976 .....	230 965	247 727	220 381	251 237	207 327	261 624	162 834	232 803
1977 .....	256 104	274 288	197 479	227 305	205 503	260 346	160 898	232 344

ANNÉES (1)	75 - < 80 ans		80 - < 85 ans		85 - < 90 ans		90 - < 95 ans	
	Hommes	Femmes	Hommes	Femmes	Hommes	Femmes	Hommes	Femmes
1880 .....	30 852	34 400	14 094	16 341	3 486	4 888	613	1 170
1890 .....	30 715	36 956	14 108	18 456	4 655	6 480	772	1 243
1900 .....	34 855	42 428	14 532	19 340	4 499	6 710	803	1 449
1910 .....	36 016	45 229	16 439	22 461	5 204	8 165	963	1 624
1920 .....	39 083	50 936	16 053	23 398	4 744	7 318	785	1 469
1930 .....	43 953	58 422	19 348	28 339	6 159	10 519	1 104	2 328
1947 .....	73 274	92 656	33 096	47 300	9 496	16 521	1 530	3 305
1961 .....	90 712	127 065	48 899	71 638	17 722	28 986	3 436	6 655
1970 .....	91 625	148 335	48 696	83 589	19 745	35 650	4 625	9 418
1973 .....	98 464	160 948	49 528	91 503	20 190	38 555	5 342	11 336
1974 .....	100 709	165 498	49 725	93 584	20 438	39 736	5 395	11 662
1975 .....	102 340	169 453	50 439	96 155	19 868	40 555	5 561	11 904
1976 .....	104 347	173 828	51 500	99 649	20 059	41 830	5 259	11 788
1977 .....	106 388	176 151	53 371	102 744	20 613	42 928	6 054	13 294

ANNÉES (1)	95 ans et plus		Total		
	Hommes	Femmes	Hommes	Femmes	Total
1880 .....	82	172	2 758 469	2 761 540	5 520 009
1890 .....	81	138	3 026 954	3 042 367	6 069 321
1900 .....	73	194	3 324 834	3 368 714	6 693 548
1910 .....	85	212	3 680 790	3 742 994	7 423 784
1920 .....	130	243	3 644 301 (2)	3 761 268 (2)	7 405 569 (2)
1930 .....	121	292	4 007 418	4 084 586	8 092 004
1947 .....	156	453	4 199 728	4 312 467	8 512 195
1961 .....	326	988	4 496 860	4 692 881	9 189 741
1970 .....	590	1 512	4 721 866	4 929 078	9 650 944
1973 .....	788	2 001	4 774 403	4 982 187	9 756 590
1974 .....	864	2 087	4 792 142	4 996 106	9 788 248
1975 .....	850	2 309	4 805 234	5 007 918	9 813 152
1976 .....	1 012	2 650	4 808 465	5 014 837	9 823 302
1977 .....	1 422	3 415	4 814 057	5 023 356	9 837 413

(1) (2) Voir notes page 26.



## 9. — Répartition proportionnelle de la population par âge.

AGE (1)	Recensements généraux				Recensement 1970 (chiffres définitifs)			Estimation 1976 (base 1970)			Estimation 1977 (base 1970)		
	1920	1930	1947	1961	Hommes	Femmes	Total	Hommes	Femmes	Total	Hommes	Femmes	Total
0 .....	2,04	1,76	1,67	1,69	1,51	1,38	1,44	1,27	1,16	1,22	1,27	1,17	1,22
1 .....	1,52	1,62	1,67	1,65	1,51	1,38	1,45	1,26	1,15	1,20	1,27	1,16	1,21
2 .....	1,09	1,62	1,42	1,69	1,52	1,39	1,45	1,31	1,19	1,24	1,26	1,15	1,20
3 .....	1,08	1,61	1,41	1,66	1,56	1,42	1,49	1,38	1,26	1,32	1,31	1,18	1,25
4 .....	1,21	1,64	1,36	1,64	1,61	1,48	1,54	1,45	1,31	1,38	1,38	1,26	1,32
<b>0 - 4 ....</b>	<b>6,94</b>	<b>8,25</b>	<b>7,53</b>	<b>8,33</b>	<b>7,71</b>	<b>7,05</b>	<b>7,37</b>	<b>6,67</b>	<b>6,07</b>	<b>6,36</b>	<b>6,49</b>	<b>5,92</b>	<b>6,20</b>
5 .....	1,48	1,69	1,18	1,61	1,67	1,53	1,60	1,49	1,36	1,42	1,43	1,31	1,37
6 .....	1,76	1,70	1,09	1,59	1,74	1,59	1,66	1,50	1,37	1,43	1,48	1,36	1,42
7 .....	1,80	1,72	1,22	1,58	1,73	1,58	1,65	1,50	1,38	1,44	1,50	1,38	1,44
8 .....	1,82	1,69	1,34	1,55	1,69	1,55	1,62	1,50	1,39	1,45	1,50	1,38	1,44
9 .....	1,77	1,74	1,39	1,55	1,71	1,57	1,64	1,55	1,42	1,48	1,51	1,38	1,44
<b>5 - 9 ....</b>	<b>8,63</b>	<b>8,54</b>	<b>6,22</b>	<b>7,88</b>	<b>8,54</b>	<b>7,82</b>	<b>8,17</b>	<b>7,54</b>	<b>6,92</b>	<b>7,22</b>	<b>7,42</b>	<b>6,81</b>	<b>7,11</b>
10 .....	1,84	1,78	1,34	1,51	1,69	1,54	1,61	1,59	1,47	1,53	1,54	1,41	1,48
11 .....	1,84	1,35	1,33	1,51	1,71	1,57	1,64	1,66	1,52	1,59	1,59	1,46	1,52
12 .....	1,89	0,97	1,35	1,51	1,68	1,54	1,61	1,72	1,58	1,65	1,65	1,52	1,58
13 .....	1,92	0,97	1,39	1,55	1,66	1,52	1,59	1,71	1,56	1,63	1,71	1,58	1,65
14 .....	1,91	1,12	1,42	1,54	1,62	1,50	1,56	1,67	1,53	1,60	1,71	1,56	1,63
<b>10 - 14 ..</b>	<b>9,40</b>	<b>6,19</b>	<b>6,83</b>	<b>7,62</b>	<b>8,35</b>	<b>7,67</b>	<b>8,01</b>	<b>8,35</b>	<b>7,66</b>	<b>8,00</b>	<b>8,20</b>	<b>7,53</b>	<b>7,86</b>
15 .....	1,93	1,37	1,51	1,56	1,61	1,49	1,55	1,68	1,55	1,62	1,67	1,53	1,60
16 .....	1,95	1,64	1,54	1,33	1,59	1,47	1,53	1,67	1,53	1,60	1,68	1,55	1,62
17 .....	1,95	1,68	1,57	1,33	1,57	1,44	1,50	1,69	1,56	1,62	1,67	1,54	1,60
18 .....	1,98	1,70	1,50	1,27	1,57	1,44	1,50	1,67	1,53	1,60	1,69	1,56	1,63
19 .....	2,01	1,63	1,52	1,10	1,52	1,40	1,46	1,66	1,52	1,59	1,69	1,54	1,61
<b>15 - 19 ..</b>	<b>9,82</b>	<b>8,02</b>	<b>7,64</b>	<b>6,59</b>	<b>7,86</b>	<b>7,24</b>	<b>7,54</b>	<b>8,37</b>	<b>7,69</b>	<b>8,03</b>	<b>8,40</b>	<b>7,72</b>	<b>8,06</b>
20 .....	1,93	1,71	1,52	1,03	1,54	1,42	1,48	1,63	1,51	1,57	1,68	1,53	1,60
21 .....	1,88	1,70	1,57	1,14	1,53	1,41	1,47	1,63	1,51	1,57	1,66	1,53	1,60
22 .....	1,83	1,76	1,61	1,27	1,57	1,45	1,51	1,63	1,49	1,56	1,66	1,52	1,59
23 .....	1,83	1,77	1,63	1,30	1,58	1,45	1,51	1,63	1,47	1,55	1,65	1,51	1,58
24 .....	1,81	1,76	1,65	1,26	1,60	1,45	1,52	1,64	1,47	1,55	1,64	1,47	1,55
<b>20 - 24 ..</b>	<b>9,28</b>	<b>8,70</b>	<b>7,98</b>	<b>6,00</b>	<b>7,82</b>	<b>7,18</b>	<b>7,49</b>	<b>8,16</b>	<b>7,45</b>	<b>7,80</b>	<b>8,29</b>	<b>7,56</b>	<b>7,92</b>
25 - 29 ..	8,11	8,90	7,10	6,56	6,22	5,73	5,97	7,91	7,14	7,52	8,03	7,24	7,62
30 - 34 ..	7,49	8,30	6,19	7,11	6,33	5,94	6,13	6,71	6,13	6,41	7,16	6,52	6,83
35 - 39 ..	7,27	7,26	7,60	7,26	6,69	6,36	6,53	6,00	5,64	5,81	5,84	5,48	5,66
40 - 44 ..	6,82	6,62	7,76	5,69	6,86	6,60	6,73	6,35	6,07	6,20	6,21	5,91	6,05
45 - 49 ..	6,20	6,39	7,46	6,02	6,87	6,71	6,79	6,62	6,43	6,52	6,63	6,43	6,53
50 - 54 ..	5,35	5,86	6,53	6,57	4,69	4,67	4,68	6,45	6,42	6,44	6,40	6,35	6,37
55 - 59 ..	4,46	5,16	5,52	6,43	5,53	5,72	5,62	4,80	4,94	4,87	5,32	5,46	5,39
60 - 64 ..	3,66	4,20	4,94	5,72	5,27	5,81	5,55	4,58	5,01	4,80	4,10	4,52	4,32
65 - 69 ..	2,66	3,23	4,19	4,53	4,53	5,44	4,99	4,31	5,22	4,77	4,27	5,18	4,73
70 - 74 ..	1,87	2,26	3,24	3,38	3,23	4,41	3,83	3,39	4,64	4,03	3,34	4,62	4,00
75 - 79 ..	1,22	1,27	1,95	2,37	1,94	3,01	2,49	2,17	3,46	2,83	2,21	3,51	2,87
80 - 84 ..	0,54	0,59	0,94	1,31	1,03	1,70	1,37	1,07	1,99	1,54	1,11	2,05	1,59
85 et plus	0,28	0,26	0,38	0,63	0,53	0,94	0,74	0,55	1,12	0,85	0,58	1,19	0,89
<b>Total :</b>	<b>100,00</b>	<b>100,00</b>	<b>100,00</b>	<b>100,00</b>	<b>100,00</b>	<b>100,00</b>	<b>100,00</b>	<b>100,00</b>	<b>100,00</b>	<b>100,00</b>	<b>100,00</b>	<b>100,00</b>	<b>100,00</b>

(1) Age en années révolues : 0 signifie : moins d'un an ; 1 signifie : de 1 à moins de 2 ans : etc. ...

10. — Population répartie par âge, sexe et état civil fin avril 1977 <sup>(1)</sup>.

GROUPES D'AGES	Célibataires		Mariés		Veufs		Divorcés		Population totale
	Hommes	Femmes	Hommes	Femmes	Hommes	Femmes	Hommes	Femmes	
0 - 4 .....	325 804	308 917	—	—	—	—	—	—	634 720
5 - 9 .....	366 998	351 433	—	—	—	—	—	—	718 437
10 - 14 .....	403 911	387 298	—	—	—	—	—	—	791 209
15 - 19 .....	399 153	368 594	3 354	17 913	13	13	13	125	789 176
20 - 24 .....	276 992	172 906	114 878	197 429	175	425	548	1 721	765 067
25 - 29 .....	85 861	40 068	291 912	310 025	232	1 150	4 001	6 842	740 090
30 - 34 .....	32 359	16 982	285 361	280 604	598	2 103	6 297	8 462	632 753
35 - 39 .....	21 973	12 170	261 038	259 344	1 039	3 058	6 882	8 312	573 804
40 - 44 .....	20 042	12 558	276 833	276 344	2 046	6 619	7 503	7 956	609 888
45 - 49 .....	20 172	14 579	287 355	285 759	3 656	12 405	6 837	7 928	638 685
50 - 54 .....	17 391	15 189	280 203	276 394	5 943	21 775	5 699	6 287	628 875
55 - 59 .....	11 573	12 090	206 594	200 199	6 753	28 394	4 269	4 545	474 407
60 - 64 .....	11 107	13 054	192 238	186 024	11 675	44 745	3 071	4 391	466 290
65 - 69 .....	11 462	14 833	171 378	168 138	18 933	70 859	3 203	4 213	463 010
70 - 74 .....	8 227	13 397	127 023	122 404	23 645	90 676	1 877	2 857	390 084
75 - 79 .....	5 153	12 355	76 257	70 336	27 137	97 886	1 027	1 731	291 870
80 - 84 .....	2 041	7 744	28 154	22 423	17 793	64 714	211	795	143 864
85 + .....	949	3 830	8 860	5 257	12 532	37 597	83	542	69 640
<b>Total :</b>	<b>2 021 145</b>	<b>1 777 981</b>	<b>2 611 400</b>	<b>2 678 565</b>	<b>132 162</b>	<b>482 386</b>	<b>51 503</b>	<b>66 696</b>	<b>9 821 830</b>

(1) Enquête socio-économique. Avril 1977. Voir également Définitions et méthodes statistiques.

11. — Population fin avril 1977, par région et par groupe d'âges et sexe <sup>(1)</sup>.

GROUPES D'AGES	Région flamande		Région wallonne		Région bruxelloise		Région de langue allemande	
	Hommes	Femmes	Hommes	Femmes	Hommes	Femmes	Hommes	Femmes
0 - 4 .....	183 715	173 667	108 625	102 951	33 464	32 299	1 935	2 040
5 - 9 .....	214 094	204 132	117 095	113 098	35 809	34 203	2 218	2 555
10 - 14 .....	240 575	230 299	127 052	122 280	36 284	34 719	3 170	2 667
15 - 19 .....	238 839	229 218	128 700	124 982	34 995	32 442	2 647	2 871
20 - 24 .....	233 986	218 942	128 333	123 759	30 269	29 784	2 611	2 417
25 - 29 .....	220 434	201 825	128 757	120 657	32 818	35 604	2 487	2 156
30 - 34 .....	193 290	178 767	95 528	93 139	35 799	36 236	1 898	1 859
35 - 39 .....	172 006	165 672	85 499	85 283	33 421	31 926	2 192	1 835
40 - 44 .....	179 791	175 983	93 018	93 937	33 612	33 546	2 168	1 912
45 - 49 .....	177 728	177 500	105 443	106 641	34 846	36 533	2 020	2 053
50 - 54 .....	166 573	170 526	107 559	110 051	35 103	39 060	1 787	1 825
55 - 59 .....	121 866	128 300	79 408	84 793	27 908	32 136	1 151	1 394
60 - 64 .....	119 771	134 032	73 260	82 388	25 052	31 787	1 250	1 827
65 - 69 .....	112 679	136 816	68 572	88 294	23 717	32 933	1 220	1 674
70 - 74 .....	87 584	119 020	54 608	80 868	18 569	29 438	1 045	1 246
75 - 79 .....	58 925	90 929	37 963	66 453	12 678	24 920	706	713
80 - 84 .....	26 626	46 414	16 222	35 883	5 345	13 378	164	634
85 + .....	12 523	21 745	7 053	17 092	2 842	8 387	119	197
<b>Total :</b>	<b>2 760 980</b>	<b>2 803 770</b>	<b>1 562 691</b>	<b>1 652 535</b>	<b>492 528</b>	<b>549 329</b>	<b>30 786</b>	<b>31 874</b>

(1) Enquête socio-économique. Avril 1977. Voir également Définitions et méthodes statistiques.

12. — Répartition de la population par âge et par sexe fin avril 1977 <sup>(1)</sup>.

AGE (2)	Hommes	Femmes	Total	AGE (2)	Hommes	Femmes	Total	AGE (2)	Hommes	Femmes	Total
0 .....	56 909	53 861	110 764	35 .....	51 503	49 606	101 112	70 .....	35 738	51 314	87 047
1 .....	61 633	58 550	120 182	36 .....	51 244	49 602	100 847	71 .....	34 811	47 805	82 613
2 .....	64 474	62 149	126 619	37 .....	61 356	60 127	121 480	72 .....	32 700	46 545	79 242
3 .....	67 740	65 042	132 781	38 .....	64 045	62 231	126 273	73 .....	30 330	43 914	74 244
4 .....	75 054	69 329	144 387	39 .....	62 785	61 319	124 103	74 .....	27 192	39 757	66 945
<b>0-4 .....</b>	<b>325 804</b>	<b>308 917</b>	<b>634 720</b>	<b>35-39 .....</b>	<b>290 926</b>	<b>282 881</b>	<b>573 804</b>	<b>70-74 .....</b>	<b>160 761</b>	<b>229 326</b>	<b>390 084</b>
5 .....	71 793	65 918	137 712	40 .....	60 252	60 154	120 409	75 .....	27 236	44 739	71 976
6 .....	74 026	69 538	143 558	41 .....	57 777	59 955	117 727	76 .....	25 487	41 810	67 301
7 .....	72 954	71 449	144 398	42 .....	61 782	60 566	122 345	77 .....	21 683	37 178	58 861
8 .....	72 606	70 218	142 821	43 .....	61 584	59 460	121 044	78 .....	18 939	31 164	50 104
9 .....	75 633	74 322	149 956	44 .....	65 038	63 334	128 369	79 .....	16 234	27 415	43 647
<b>5-9 .....</b>	<b>366 998</b>	<b>351 433</b>	<b>718 437</b>	<b>40-44 .....</b>	<b>306 421</b>	<b>303 466</b>	<b>609 888</b>	<b>75-79 .....</b>	<b>109 566</b>	<b>182 302</b>	<b>291 870</b>
10 .....	76 155	74 113	150 264	45 .....	65 953	65 432	131 385	80 .....	13 072	25 963	39 035
11 .....	79 974	75 289	155 261	46 .....	65 726	65 008	130 733	81 .....	10 929	22 166	33 096
12 .....	81 415	80 848	162 262	47 .....	62 739	64 831	127 572	82 .....	9 491	18 481	27 972
13 .....	84 774	80 715	165 486	48 .....	61 253	63 100	124 355	83 .....	7 952	15 903	23 853
14 .....	81 613	76 337	157 950	49 .....	62 361	62 301	124 656	84 .....	6 761	13 160	19 918
<b>10-14 .....</b>	<b>403 911</b>	<b>387 298</b>	<b>791 209</b>	<b>45-49 .....</b>	<b>318 017</b>	<b>320 674</b>	<b>638 685</b>	<b>80-84 .....</b>	<b>48 193</b>	<b>95 675</b>	<b>143 864</b>
15 .....	80 839	79 782	160 618	50 .....	61 607	64 308	125 913	85 .....	5 153	10 550	15 700
16 .....	81 731	78 719	160 444	51 .....	62 051	64 315	126 356	86 .....	4 447	8 624	13 072
17 .....	80 421	79 669	160 091	52 .....	63 287	64 845	128 129	87 .....	3 363	7 125	10 486
18 .....	79 236	76 577	155 809	53 .....	61 445	63 437	124 882	88 .....	2 628	5 689	8 314
19 .....	80 318	71 907	152 220	54 .....	60 862	62 746	123 605	89 .....	1 960	4 276	6 235
<b>15-19 .....</b>	<b>402 534</b>	<b>386 642</b>	<b>789 176</b>	<b>50-54 .....</b>	<b>309 235</b>	<b>319 637</b>	<b>628 875</b>	<b>85-89 .....</b>	<b>17 539</b>	<b>36 264</b>	<b>53 804</b>
20 .....	83 423	79 428	162 854	55 .....	58 499	63 400	121 905	90 .....	1 176	3 206	4 382
21 .....	80 554	76 914	157 466	56 .....	56 970	61 344	118 308	91 .....	1 012	2 375	3 387
22 .....	78 389	75 144	153 532	57 .....	53 334	55 014	108 347	92 .....	815	1 711	2 527
23 .....	73 988	70 063	144 053	58 .....	32 567	35 077	67 643	93 .....	731	1 349	2 079
24 .....	76 243	70 936	147 178	59 .....	27 815	30 402	58 215	94 .....	482	982	1 466
<b>20-24 .....</b>	<b>392 588</b>	<b>372 485</b>	<b>765 067</b>	<b>55-59 .....</b>	<b>229 182</b>	<b>245 229</b>	<b>474 407</b>	<b>90-94 .....</b>	<b>4 214</b>	<b>9 627</b>	<b>13 839</b>
25 .....	73 314	70 995	144 307	60 .....	34 034	38 758	72 791	95 .....	304	449	753
26 .....	75 690	68 901	144 589	61 .....	38 575	43 626	82 202	96 .....	132	327	459
27 .....	75 109	71 758	146 867	62 .....	49 220	56 198	105 418	97 .....	100	186	286
28 .....	78 764	72 196	150 957	63 .....	48 722	54 396	103 120	98 .....	55	235	289
29 .....	79 137	74 251	153 385	64 .....	47 541	55 234	102 775	99 et + .....	70	137	207
<b>25-29 .....</b>	<b>382 009</b>	<b>358 086</b>	<b>740 090</b>	<b>60-64 .....</b>	<b>218 083</b>	<b>248 207</b>	<b>466 290</b>	<b>95 et + .....</b>	<b>665</b>	<b>1 333</b>	<b>1 997</b>
30 .....	72 929	69 392	142 318	65 .....	43 946	53 841	97 788				
31 .....	67 580	63 518	131 097	66 .....	43 485	52 913	96 400				
32 .....	62 107	60 624	122 729	67 .....	40 728	50 571	91 299				
33 .....	64 780	60 553	125 332	68 .....	39 471	50 829	90 302				
34 .....	57 231	54 062	111 293	69 .....	37 338	49 894	87 228				
<b>30-34 .....</b>	<b>324 617</b>	<b>308 142</b>	<b>632 753</b>	<b>65-69 .....</b>	<b>204 968</b>	<b>258 043</b>	<b>463 010</b>	<b>Total général :</b>	<b>4 816 199</b>	<b>5 005 634</b>	<b>9 821 830</b>

(1) Enquête socio-économique. Avril 1977. Voir également Définitions et méthodes statistiques.

(2) Age en années révolues : 0 signifie moins d'un an; 1 signifie 1 à moins de 2 ans, etc.

13. — Population estimée au 1<sup>er</sup> janvier 1977, par âge et par sexe (Base : chiffres définitifs du recensement général au 31 décembre 1970).

AGE (1)	Hommes	Femmes	Total	AGE (1)	Hommes	Femmes	Total	AGE (1)	Hommes	Femmes	Total
0 .....	61 347	58 275	119 622	35 .....	49 841	48 665	98 506	70 .....	36 294	49 393	85 687
1 .....	60 521	57 471	117 992	36 .....	56 266	54 601	110 867	71 .....	34 721	48 429	83 150
2 .....	62 772	59 659	122 431	37 .....	60 083	59 554	119 637	72 .....	33 124	46 967	80 091
3 .....	66 374	63 029	129 403	38 .....	61 855	61 089	122 944	73 .....	30 255	44 679	74 934
4 .....	69 579	65 792	135 371	39 .....	60 252	58 758	119 010	74 .....	28 440	43 335	71 775
<b>0-4 .....</b>	<b>320 593</b>	<b>304 226</b>	<b>624 819</b>	<b>35-39 .....</b>	<b>288 297</b>	<b>282 667</b>	<b>570 964</b>	<b>70-74 .....</b>	<b>162 834</b>	<b>232 803</b>	<b>395 637</b>
5 .....	71 506	68 238	139 744	40 .....	58 961	58 527	117 488	75 .....	26 400	41 476	67 876
6 .....	72 080	68 922	141 002	41 .....	59 281	58 993	118 274	76 .....	23 165	37 775	60 940
7 .....	72 203	69 079	141 282	42 .....	60 465	60 830	121 295	77 .....	20 490	34 624	55 114
8 .....	72 398	69 605	142 003	43 .....	61 792	61 172	122 964	78 .....	18 033	30 754	48 787
9 .....	74 511	70 967	145 478	44 .....	64 626	64 758	129 384	79 .....	16 259	29 199	45 458
<b>5-9 .....</b>	<b>362 698</b>	<b>346 811</b>	<b>709 509</b>	<b>40-44 .....</b>	<b>305 125</b>	<b>304 280</b>	<b>609 405</b>	<b>75-79 .....</b>	<b>104 347</b>	<b>173 828</b>	<b>278 175</b>
10 .....	76 673	73 678	150 351	45 .....	65 435	65 875	131 310	80 .....	14 317	26 017	40 334
11 .....	79 699	76 120	155 819	46 .....	66 433	67 022	133 455	81 .....	11 915	22 615	34 530
12 .....	82 605	79 367	161 972	47 .....	62 528	63 352	125 880	82 .....	9 886	19 344	29 230
13 .....	82 173	78 432	160 605	48 .....	62 437	63 551	125 988	83 .....	8 340	17 395	25 735
14 .....	80 269	76 752	157 021	49 .....	61 577	62 419	123 996	84 .....	7 042	14 278	21 320
<b>10-14 .....</b>	<b>401 419</b>	<b>384 349</b>	<b>785 768</b>	<b>45-49 .....</b>	<b>318 410</b>	<b>322 219</b>	<b>640 629</b>	<b>80-84 .....</b>	<b>51 500</b>	<b>99 649</b>	<b>151 149</b>
15 .....	81 029	77 950	158 979	50 .....	61 970	64 073	126 043	85 .....	5 937	12 126	18 063
16 .....	80 343	76 775	157 118	51 .....	63 154	65 212	128 366	86 .....	4 580	9 898	14 478
17 .....	81 163	78 265	159 428	52 .....	62 552	64 410	126 962	87 .....	4 072	8 253	12 325
18 .....	80 271	76 826	157 097	53 .....	62 266	64 893	127 159	88 .....	2 960	6 409	9 369
19 .....	79 777	75 990	155 767	54 .....	60 429	63 224	123 653	89 .....	2 510	5 144	7 654
<b>15-19 .....</b>	<b>402 583</b>	<b>385 806</b>	<b>788 389</b>	<b>50-54 .....</b>	<b>310 371</b>	<b>321 812</b>	<b>632 183</b>	<b>85-89 .....</b>	<b>20 059</b>	<b>41 830</b>	<b>61 889</b>
20 .....	78 524	75 875	154 399	55 .....	61 009	64 378	125 387	90 .....	1 638	3 732	5 370
21 .....	78 389	75 551	153 940	56 .....	61 273	65 053	126 326	91 .....	1 460	3 013	4 473
22 .....	78 369	74 900	153 269	57 .....	45 840	48 627	94 467	92 .....	989	2 166	3 155
23 .....	78 227	73 460	151 687	58 .....	31 714	34 934	66 648	93 .....	720	1 689	2 409
24 .....	78 712	73 726	152 438	59 .....	31 129	34 735	65 864	94 .....	452	1 188	1 640
<b>20-24 .....</b>	<b>392 221</b>	<b>373 512</b>	<b>765 733</b>	<b>55-59 .....</b>	<b>230 965</b>	<b>247 727</b>	<b>478 692</b>	<b>90-94 .....</b>	<b>5 259</b>	<b>11 788</b>	<b>17 047</b>
25 .....	75 425	71 201	146 626	60 .....	35 227	38 431	73 658	95 .....	396	920	1 316
26 .....	76 659	71 919	148 578	61 .....	41 827	46 738	88 565	96 .....	165	605	770
27 .....	75 509	70 920	146 429	62 .....	48 382	55 204	103 586	97 .....	163	310	473
28 .....	76 478	72 605	149 083	63 .....	47 891	55 364	103 255	98 .....	130	254	384
29 .....	76 306	71 857	148 163	64 .....	47 054	55 500	102 554	99 et + .....	158	561	719
<b>25-29 .....</b>	<b>380 377</b>	<b>358 502</b>	<b>738 879</b>	<b>60-64 .....</b>	<b>220 381</b>	<b>251 237</b>	<b>471 618</b>	<b>95 et + .....</b>	<b>1 012</b>	<b>2 650</b>	<b>3 662</b>
30 .....	76 895	72 074	148 969	65 .....	43 221	52 140	95 361				
31 .....	65 201	62 280	127 481	66 .....	43 695	53 445	97 140				
32 .....	64 540	61 787	126 327	67 .....	41 508	52 018	93 526				
33 .....	61 599	59 103	120 702	68 .....	40 196	52 455	92 651				
34 .....	54 452	52 273	106 725	69 .....	38 707	51 566	90 273				
<b>30-34 .....</b>	<b>322 687</b>	<b>307 517</b>	<b>630 204</b>	<b>65-69 .....</b>	<b>207 327</b>	<b>261 624</b>	<b>468 951</b>				
								<b>Total général :</b>	<b>4 808 465</b>	<b>5 014 837</b>	<b>9 823 302</b>

(1) Age en années révolues : 0 signifie moins d'un an, 1 signifie 1 à moins de 2 ans; etc...

14. — Migrations entre arrondissements (1977 : hommes + femmes)<sup>(1)</sup>.

Arrondissements d'immigration (c.-à-d. de destination)	Arrondissements																				
	Anvers	Malines	Turnhout	Bruxelles-Capitale	Hal-Vilvoorde	Louvain	Nivelles	Ath	Charleroi	Mons	Mouscron	Soignies	Thuin	Tournai	Huy	Liège	Verviers	Waremmes	Haaselt	Maaseik	Tongres
	(2) de 11	de 12	de 18	de 21	de 28	de 24	de 25	de 51	de 52	de 53	de 54	de 55	de 56	de 57	de 61	de 62	de 68	de 64	de 71	de 72	de 73
vers																					
11	44 414	1 592	1 302	804	416	588	43	3	110	29	11	11	3	22	6	97	19	—	409	214	107
12	2 122	3 665	516	273	702	649	15	1	10	1	—	1	3	3	1	12	7	3	96	54	25
13	1 853	550	8 013	123	107	470	14	—	12	1	—	6	—	—	—	9	3	2	440	246	23
21	923	238	93	59 146	6 399	1 384	3 107	237	1 069	725	146	612	289	324	155	865	316	136	193	51	68
23	454	663	57	12 823	8 220	1 086	780	36	93	71	13	192	20	23	16	73	21	5	105	61	39
24	714	1 045	521	2 211	1 582	8 408	291	13	59	21	14	15	16	11	21	65	22	39	1 036	193	138
25	100	23	14	7 827	1 523	711	6 637	61	774	176	48	505	150	91	69	283	82	102	10	3	9
51	4	1	—	379	39	22	81	725	80	423	60	296	6	558	5	29	14	2	—	1	—
52	48	5	7	1 036	106	46	809	47	11 053	307	17	1 052	1 811	89	18	286	62	7	192	38	14
53	14	—	2	831	57	19	122	404	330	7 542	32	1 302	269	193	19	82	20	3	21	2	6
54	6	5	3	82	3	6	17	9	7	25	52	8	9	405	—	9	5	—	1	—	—
55	31	9	5	1 212	298	25	508	257	1 200	671	13	1 605	735	97	22	44	25	14	10	4	6
56	5	1	1	354	29	35	115	29	2 090	281	8	634	2 354	20	3	32	13	5	3	—	—
57	27	1	1	384	19	35	76	447	64	179	442	92	23	4 178	5	47	19	8	—	—	2
61	10	4	5	236	25	37	68	2	50	10	2	27	23	10	1 852	1 710	83	290	6	—	16
62	93	4	19	1 152	64	71	130	9	293	103	10	36	65	43	1 244	23 400	1 691	644	140	24	225
63	29	3	—	266	33	20	55	4	49	22	15	42	9	22	60	1 642	6 736	216	32	12	54
64	5	3	—	292	27	50	102	4	12	13	—	13	4	1	251	887	25	814	53	1	16
71	406	75	534	215	135	980	14	10	29	11	1	—	3	1	12	176	17	32	6 090	1 282	1 399
72	162	32	280	66	36	132	10	—	13	—	2	—	—	5	1	26	5	—	1 422	2 920	435
73	97	27	36	55	25	135	5	—	4	5	6	6	—	1	3	272	30	20	1 276	392	1 922
81	11	—	1	102	14	14	23	1	27	16	1	13	12	3	1	77	22	3	9	—	—
82	6	—	—	106	15	1	22	—	27	11	—	4	5	4	8	144	145	4	8	—	—
83	23	1	7	214	24	14	31	—	31	26	3	6	13	9	103	349	70	15	12	—	5
84	3	1	—	160	34	7	44	10	51	15	—	4	13	6	11	87	18	4	—	5	—
85	7	1	3	93	7	8	35	2	11	11	1	9	5	1	3	53	18	9	—	—	3
91	32	1	—	506	44	20	116	9	229	46	3	16	36	30	89	174	35	7	2	—	3
92	46	9	3	1 376	143	137	656	22	1 498	114	8	63	103	51	448	388	67	94	14	2	5
93	2	1	—	169	15	4	79	1	938	35	5	25	313	17	10	46	13	2	1	—	—
41	111	26	19	537	980	58	17	11	6	3	9	54	—	2	—	8	2	1	19	8	1
42	219	101	21	242	325	45	3	3	11	3	—	3	—	1	—	16	—	1	23	8	6
43	29	6	13	31	14	11	—	—	2	—	—	—	—	1	—	2	—	—	5	2	8
44	443	87	66	387	252	110	31	13	21	25	14	11	8	11	5	10	7	3	105	38	13
45	42	4	13	105	80	11	5	210	13	20	19	27	1	121	—	3	1	—	2	1	—
46	1 461	172	33	90	71	68	—	—	8	1	—	1	1	1	—	6	1	—	36	11	10
31	268	46	53	385	134	102	29	4	31	28	26	4	4	13	—	27	11	3	33	14	7
32	12	1	1	12	10	8	—	—	—	—	11	—	4	2	—	1	—	—	—	—	2
33	30	5	3	27	18	6	2	2	3	130	4	1	6	—	—	1	1	1	4	8	4
34	126	11	19	115	48	72	7	3	20	7	358	2	1	67	2	2	7	—	23	9	7
35	184	24	32	468	103	51	22	9	42	20	21	10	9	6	1	26	4	—	35	6	12
36	31	15	9	39	31	44	2	10	—	2	28	—	—	5	—	—	—	—	12	3	2
37	25	1	5	22	2	8	—	—	—	2	22	—	—	3	—	—	1	—	1	—	4
38	83	5	13	166	56	30	19	5	11	32	29	7	11	4	—	12	1	—	8	4	—
Royaume (3)	10 297	4 799	3 710	35 973	14 049	7 342	7 509	1 888	9 327	3 494	1 527	5 115	3 978	2 283	2 592	8 078	2 903	1 675	5 797	2 697	2 674

(1) Ce tableau a été dressé à l'aide des renseignements fournis par l'enregistrement des immigrations.  
 (2) Dans la première colonne, les arrondissements sont désignés par leur code qui figure dans la tête.  
 (3) Les totaux mentionnés sur cette ligne donnent le nombre total de personnes ayant quitté chacun des arrondissements mentionnés en haut du tableau. Les personnes qui ont changé de commune sans avoir quitté leur arrondissement (nombres figurant sur la diagonale) ne sont donc pas comprises dans les totaux repris sous le vocable : Royaume.  
 (4) Les totaux mentionnés dans cette colonne donnent le nombre total de personnes venues dans l'arrondissement désigné par le numéro mentionné dans la première colonne, en provenance des divers autres arrondissements mentionnés en haut du tableau.

## d'émigration

Arlon	Basstogne	Marche-en-Famenne	Neufchâteau	Virton	Dinant	Namur	Philippeville	Alost	Termonde	Eeklo	Gand	Audenarde	Saint-Nicolas	Bruges	Dixmude	Ypres	Courtrai	Ostende	Roulers	Tielt	Furnes	Royaume
de 81	de 82	de 88	de 84	de 85	de 91	de 92	de 93	de 41	de 42	de 43	de 44	de 45	de 46	de 81	de 82	de 88	de 84	de 85	de 86	de 87	de 88	(4)
5	16	5	1	8	1	31	12	132	253	68	564	53	953	229	17	38	158	169	61	24	68	8 652
6	1	4	—	—	1	6	1	78	131	6	102	16	132	30	1	15	11	30	6	3	17	5 091
9	—	—	—	—	—	2	—	21	24	8	99	10	31	71	1	3	9	73	8	6	16	4 250
111	76	150	177	92	375	938	162	439	209	26	517	115	98	285	17	52	165	331	45	13	103	21 826
4	5	4	14	6	19	83	9	1 033	310	24	263	63	31	112	4	25	85	118	27	16	30	18 916
23	3	3	9	8	7	49	4	103	54	22	159	36	74	127	7	48	81	83	58	22	39	9 046
40	32	33	81	46	83	641	54	19	3	1	21	20	3	39	2	1	9	32	—	4	26	13 751
3	—	7	4	—	4	28	14	14	—	—	30	194	—	3	—	1	16	3	4	2	1	2 328
31	8	16	31	24	149	1 253	648	11	3	1	24	8	7	23	5	1	7	38	3	—	3	8 291
12	7	9	—	6	38	78	30	2	1	—	9	14	1	6	—	3	13	13	1	—	4	3 975
—	—	—	4	1	3	7	2	8	—	1	14	6	—	16	2	122	331	14	11	5	13	1 160
4	6	3	14	4	32	44	33	48	—	1	8	31	1	17	3	1	3	7	—	5	1	5 452
6	2	4	15	3	27	111	243	1	—	—	5	2	—	4	—	1	11	9	1	—	—	4 103
9	2	1	—	1	15	32	7	2	2	—	11	76	1	16	5	1	106	11	9	7	6	2 191
10	20	83	25	6	105	339	9	—	—	—	9	—	—	4	—	—	4	6	—	—	3	3 237
73	163	284	62	34	110	274	33	6	3	1	33	1	8	33	1	3	11	62	1	1	13	7 270
40	102	69	27	10	19	76	13	2	—	—	23	2	8	7	—	2	6	18	—	—	4	3 013
1	8	4	1	5	12	94	6	1	—	—	6	1	—	2	1	—	—	1	—	—	13	1 915
10	3	1	2	2	4	13	8	32	29	5	93	5	33	46	1	7	42	50	13	3	16	5 750
1	3	—	1	—	—	3	—	13	9	2	24	9	18	21	—	1	16	15	5	2	11	2 782
2	1	4	—	—	—	1	—	16	3	—	28	—	6	16	1	1	3	5	2	2	2	2 488
773	64	17	101	326	20	45	4	—	1	—	6	—	4	12	—	—	1	5	—	—	—	956
32	500	149	73	38	29	37	1	—	1	—	—	—	—	—	—	—	1	5	—	—	1	877
31	79	772	135	26	335	98	18	2	3	—	2	—	—	1	—	—	1	3	—	—	—	1 690
69	105	58	760	104	209	63	10	1	—	—	2	5	1	1	—	1	1	5	2	—	—	1 110
316	65	10	169	688	19	39	12	1	—	—	—	—	—	1	—	—	3	1	—	—	—	916
31	35	164	138	22	1 436	703	105	—	—	—	—	3	2	11	—	2	4	10	—	—	—	2 628
59	38	71	91	41	733	5 257	206	8	—	1	26	—	5	9	—	1	1	26	—	—	16	6 579
3	1	1	5	2	70	175	811	—	—	—	2	—	—	3	—	4	1	4	1	—	2	1 950
—	—	—	1	1	1	4	—	3 797	519	14	493	322	21	50	4	10	28	43	26	12	7	3 428
—	6	2	—	—	—	3	—	615	1 771	29	691	18	574	47	2	16	21	12	4	8	10	3 089
—	—	—	—	—	5	2	—	17	35	776	960	16	53	189	3	1	15	8	8	3	—	1 439
17	1	3	2	3	5	12	—	628	662	895	9 201	508	475	498	55	122	460	249	142	299	76	6 772
—	—	—	—	—	—	—	—	350	18	8	542	1 170	20	22	—	10	228	14	20	18	2	1 930
1	—	—	1	—	—	4	—	47	525	42	560	20	2 567	40	4	5	28	30	3	6	5	3 292
8	1	3	7	—	5	8	—	62	32	170	588	24	57	4 658	172	77	263	812	309	213	143	4 176
—	—	—	—	—	—	—	—	1	4	3	14	2	—	153	336	99	28	265	180	13	150	976
—	—	—	—	—	—	1	1	10	8	6	45	5	7	63	91	1 038	280	55	177	24	83	1 134
—	—	2	—	—	8	6	1	38	18	5	355	224	44	204	29	407	5 002	111	566	305	69	3 298
5	9	1	—	2	5	10	14	60	21	20	318	18	25	805	139	84	145	2 486	74	38	254	3 132
4	—	—	—	—	—	—	1	11	14	6	81	9	8	284	204	318	542	92	1 541	384	42	2 233
—	—	—	—	—	—	1	—	8	4	1	229	27	3	158	39	35	349	41	281	751	18	1 290
5	—	—	—	—	2	7	2	15	11	19	50	9	13	66	149	149	49	258	70	18	891	1 388
981	862	1 165	1 191	821	2 150	5 321	1 663	3 855	2 910	1 385	7 006	1 872	2 717	3 724	959	1 667	3 536	3 137	2 118	1 456	1 267	189 770

## 15. — Mouvement migratoire sans distinction de sexe.

ANNÉES	Migrations intérieures			Migrations extérieures			Personnes parties dont la nouvelle résidence est inconnue	Résultats
	Immigration	Emigration	Différence	Immigration	Emigration	Différence		
1950 .....	489 350	481 065	+ 8 285	27 922	36 509	- 8 587	10 060	- 10 362
1955 .....	550 311	547 320	+ 2 991	51 106	32 757	+ 18 349	6 280	+ 15 060
1960 .....	546 171	542 376	+ 3 795	42 248	32 189	+ 10 059	6 938	+ 6 916
1961 .....	551 843	546 713	+ 5 130	36 088	35 517	+ 571	7 129	- 1 428
1962 .....	526 308	521 088	+ 5 220	52 744	33 071	+ 19 673	6 013	+ 18 880
1963 .....	528 534	523 825	+ 4 709	72 586	35 427	+ 37 159	7 734	+ 34 134
1964 .....	538 531	533 409	+ 5 122	92 334	38 196	+ 54 138	10 315	+ 48 945
1965 .....	532 982	528 791	+ 4 191	80 761	40 414	+ 40 347	13 753	+ 30 785
1966 .....	529 931	526 055	+ 3 876	71 078	40 843	+ 30 235	13 044	+ 21 067
1967 .....	522 888	515 803	+ 7 085	63 713	40 392	+ 23 321	12 575	+ 17 831
1968 .....	530 764	524 916	+ 5 848	57 122	44 348	+ 12 774	12 280	+ 6 342
1969 .....	529 510	526 980	+ 2 530	55 243	41 520	+ 13 723	9 468	+ 6 785
1970 .....	538 927	536 093	+ 2 834	62 143	45 618	+ 16 525	10 753	+ 8 606
1971 .....	509 276	504 459	+ 4 817	62 708	37 254	+ 25 454	6 087	+ 24 184
1972 .....	503 230	497 136	+ 6 094	62 474	42 721	+ 19 753	12 070	+ 13 777
1973 .....	510 397	503 416	+ 6 981	64 250	40 448	+ 23 802	12 155	+ 18 628
1974 .....	524 038	518 692	+ 5 346	71 866	40 808	+ 31 058	11 862	+ 24 542
1975 .....	516 380	507 623	+ 8 757	69 886	40 151	+ 29 735	13 588	+ 24 904
1976 .....	515 186	508 546	+ 6 640	58 724	42 413	+ 16 311	14 508	+ 8 443
1977 .....	446 498	441 924	+ 4 574	55 298	41 783	+ 13 515	13 293	+ 4 796

Remarque : Les données concernant les cantons de l'Est sont comprises dans les renseignements relatifs aux années 1925 à 1939 et celles à partir de 1944.

## 16. — Migrations extérieures.

### A. Migrations extérieures par nationalité et sexe.

ANNÉES	Immigrations						Emigrations (1)					
	Belges			Etrangers			Belges			Etrangers		
	Hommes	Femmes	Total	Hommes	Femmes	Total	Hommes	Femmes	Total	Hommes	Femmes	Total
1950 .....	2 653	3 332	5 985	10 651	11 286	21 937	4 519	5 125	9 644	17 915	8 950	26 865
1955 .....	3 097	3 825	6 922	28 048	16 136	44 184	4 316	4 654	8 970	13 852	9 935	23 787
1960 .....	7 400	8 214	15 614	12 133	14 501	26 634	3 972	4 404	8 376	12 418	11 395	23 813
1961 .....	3 054	3 668	6 722	14 832	14 534	29 366	5 943	6 264	12 207	11 930	11 380	23 310
1962 .....	2 972	3 606	6 578	27 578	18 588	46 166	5 871	5 872	11 743	11 203	10 125	21 328
1963 .....	3 212	3 883	7 095	41 602	23 889	65 491	5 335	5 421	10 756	14 078	10 593	24 671
1964 .....	3 514	4 330	7 844	55 469	29 021	84 490	5 459	6 356	11 815	15 636	10 745	26 381
1965 .....	3 249	3 896	7 145	43 365	30 251	73 616	5 203	5 873	11 076	18 009	11 329	29 338
1966 .....	2 944	3 562	6 506	37 175	27 397	64 572	4 544	5 280	9 824	18 500	12 519	31 019
1967 .....	4 275	5 012	9 287	28 815	25 611	54 426	4 588	5 347	9 935	16 908	13 549	30 457
1968 .....	3 480	3 844	7 324	25 830	23 968	49 798	5 203	6 113	11 316	17 964	15 068	33 032
1969 .....	2 453	3 334	5 787	26 246	23 210	49 456	5 257	6 242	11 499	15 816	14 205	30 021
1970 .....	2 557	3 537	6 094	30 587	25 462	56 049	5 754	6 848	12 602	17 057	15 959	33 016
1971 .....	2 664	3 466	6 130	31 122	25 456	56 578	4 753	5 802	10 555	13 584	13 115	26 699
1972 .....	3 318	4 102	7 420	30 180	24 874	55 054	4 743	5 790	10 533	16 795	15 393	32 188
1973 .....	3 300	4 189	7 489	30 927	25 834	56 761	4 451	5 434	9 885	15 596	14 967	30 563
1974 .....	3 734	4 655	8 389	35 928	27 549	63 477	4 536	5 751	10 287	15 716	14 805	30 521
1975 .....	3 330	4 259	7 589	34 547	27 750	62 297	4 360	5 289	9 649	15 840	14 662	30 502
1976 .....	2 974	3 889	6 863	27 367	24 494	51 861	5 033	5 959	10 992	16 251	15 170	31 421
1977 .....	3 040	3 921	6 961	25 992	22 345	48 337	5 784	6 019	11 803	15 639	14 341	29 980

Remarques : Ce tableau a été dressé à l'aide des renseignements fournis par l'enregistrement des immigrations. De 1920 à 1931 inclusivement, les chiffres représentent les personnes nées respectivement en Belgique et à l'étranger. A partir de 1932, il s'agit des personnes ayant la nationalité belge ou une nationalité étrangère.

(1) On n'a pas tenu compte ici des personnes dont la nouvelle résidence est inconnue.

## 16. — Migrations extérieures (suite).

## B. Migrations extérieures suivant les pays de provenance ou de destination des individus.

ANNÉES	Alle- magne	Royaume- Uni (G.-B. et Irlande du Nord)	France	Pays- Bas	Grand- Duché de Luxem- bourg	Espagne	Italie	U.R.S.S.	Suisse	Pologne	Grèce
<b>Immigration</b>											
1950 .....	2 067	1 055	6 090	3 240	1 336	342 (2)	6 970	131	616	187	138 (3)
1960 .....	2 580	1 114	5 182	2 863	668	2 649 (2)	5 312	90	553	339	44 (3)
1965 .....	3 813	1 842	10 296	5 614	743	12 878 (2)	13 893	85	1 113	458	1 939 (3)
1970 .....	4 473	2 977	11 929	4 926	850	2 597	9 712	113	854	298	829
1971 .....	3 981	3 024	11 882	4 700	490	2 530	10 120	108	720	356	708
1972 .....	4 235	3 279	11 883	4 964	548	2 198	8 839	113	681	347	686
1973 .....	4 058	4 072	12 042	5 726	587	1 775	8 761	233	605	358	643
1974 .....	4 405	4 412	12 003	5 905	631	1 748	9 168	115	672	307	860
1975 .....	4 257	4 053	11 669	5 175	534	1 522	6 637	107	624	326	825
1976 .....	4 238	3 727	10 285	4 665	526	1 066	6 382	104	599	299	701
1977 .....	3 129	3 681	7 774	3 757	328	752	6 384	128	351	286	480
<b>Emigration (1)</b>											
1950 .....	2 517	1 358	6 518	2 318	1 150	197 (2)	11 227	178	479	330	28 (3)
1960 .....	2 542	1 277	4 791	2 502	672	1 017 (2)	9 661	77	782	211	44 (3)
1965 .....	2 879	1 323	6 052	3 967	786	3 111 (2)	5 307	72	743	178	1 499 (3)
1970 .....	3 328	2 233	7 462	4 004	850	3 234	7 678	86	848	129	626
1971 .....	2 781	1 944	6 837	3 956	695	2 168	6 285	76	675	104	375
1972 .....	3 281	2 288	7 952	4 145	589	2 668	7 020	103	672	96	723
1973 .....	3 300	2 363	7 799	3 803	742	2 489	6 035	86	695	109	525
1974 .....	3 008	2 551	7 973	3 900	777	2 907	5 545	83	611	108	497
1975 .....	2 919	2 627	8 137	4 377	640	2 623	5 172	91	511	100	536
1976 .....	3 277	2 785	8 148	4 117	716	2 540	4 992	87	507	141	397
1977 .....	2 119	2 283	4 370	2 863	273	2 167	4 505	108	298	128	423

ANNÉES	Yougo- slavie	Turquie	Autres pays d'Europe	Canada	Etats- Unis d'Amé- rique	Autres pays d'Amé- rique	Asie	Zaire	Autres pays d'Afrique	Océanie	Total
<b>Immigration</b>											
1950 .....	105	—	1 390	124	867	283	396	2 295	265	25	27 922
1960 .....	274	—	2 663	960	1 270	370	599	14 024	643	51	42 248
1965 .....	453	5 956	2 620	1 178	2 536	927	1 052	3 855	9 310	200	80 761
1970 .....	699	2 600	2 238	716	4 597	1 203	1 969	2 669	5 633	261	62 143
1971 .....	754	3 185	2 035	721	4 195	1 315	2 634	2 577	6 381	292	62 708
1972 .....	808	2 718	2 100	748	4 149	1 177	2 505	3 189	6 952	355	62 474
1973 .....	823	2 914	2 290	742	4 311	1 213	2 245	3 402	7 146	304	64 250
1974 .....	678	5 736	2 705	697	4 237	1 496	2 465	4 185	9 168	273	71 866
1975 .....	676	7 436	2 653	581	4 280	1 354	3 290	3 316	10 269	302	69 886
1976 .....	359	3 397	1 970	517	3 943	1 388	3 356	2 441	8 542	219	58 724
1977 .....	379	2 621	1 609	476	3 548	1 144 (4)	2 912	1 451	6 986	161	48 337
<b>Emigration (1)</b>											
1950 .....	37	—	1 231	1 096	1 603	1 012	621	3 627	500	482	36 509
1960 .....	135	—	1 756	1 425	1 345	335	365	2 645	446	161	32 189
1965 .....	200	1 919	932	1 117	1 849	547	633	4 527	2 522	251	40 414
1970 .....	197	1 025	1 079	903	3 659	876	920	3 579	2 550	352	45 618
1971 .....	99	539	909	985	2 654	587	782	2 464	2 091	248	37 254
1972 .....	222	666	1 164	794	3 446	847	860	2 413	2 543	229	42 721
1973 .....	227	594	1 149	653	3 597	710	869	1 914	2 533	256	40 448
1974 .....	222	580	1 374	635	3 902	825	1 016	1 790	2 311	193	40 808
1975 .....	170	572	1 342	657	3 563	854	1 022	1 509	2 566	163	40 151
1976 .....	160	1 020	1 414	733	4 392	856	1 334	1 558	3 049	190	42 413
1977 .....	113	1 029	1 068	414	3 730	455	1 027	472	2 055	80	29 980

(1) On n'a pas tenu compte ici des personnes dont la nouvelle résidence est inconnue.

(2) Espagne et Portugal.

(3) Grèce et Tchécoslovaquie.

(4) Mexique, Amérique Centrale et Amérique du Sud.



16. — Migrations extérieures (suite).

C. Immigrations extérieures suivant le pays de provenance des migrants.

ANNEES		EUROPE (1)											
		Pays-Bas	Grand-Duché de Luxembourg	France	République fédérale d'Allemagne	Italie	Royaume-Uni	Danemark	Irlande	Grèce	Portugal	Espagne	Pologne
1974	H	3 061	337	6 692	2 313	5 436	2 064	..	..	486	..	855	117
	F	2 844	294	5 311	2 092	3 732	2 348	..	..	374	..	893	190
1975	H	2 623	275	6 227	2 176	3 868	1 908	..	..	439	..	792	116
	F	2 552	259	5 442	2 081	2 769	2 145	..	..	386	..	730	210
1976	H	2 368	269	5 323	2 148	3 827	1 717	..	..	376	..	518	110
	F	2 297	257	4 962	2 090	2 555	2 010	..	..	325	..	548	189
1977	H	1 976	180	4 128	1 675	3 858	1 736	68	80	253	264	378	132
	F	1 781	148	3 646	1 454	2 526	1 770	128	95	227	224	374	154

ANNEES		EUROPE (1) (suite)				URSS	TURQUIE	AFRIQUE					Total
		Suisse	Yugoslavie	Autres pays	Total			Algérie	Maroc	Tunisie	Zaire	Autres pays	
1974	H	327	397	..	22 085	55	3 384	..	..	..	2 191	..	8 216
	F	345	281	..	18 704	60	2 352	..	..	..	1 994	..	5 137
1975	H	300	417	..	19 141	57	4 000	..	..	..	1 836	..	8 253
	F	324	259	..	17 157	50	3 436	..	..	..	1 480	..	5 332
1976	H	288	226	..	17 170	49	1 453	..	..	..	1 290	..	5 922
	F	311	133	..	15 677	55	1 944	..	..	..	1 151	..	5 061
1977	H	174	236	484	15 622	71	1 141	334	2 151	441	882	1 115	4 923
	F	177	143	441	13 288	57	1 480	192	2 031	155	569	567	3 514

ANNEES		AMERIQUE DU NORD				AMERIQUE CENTRALE	AMERIQUE DU SUD					ASIE (1)			OCEANIE	Total (2)
		Canada	Etats-Unis	Mexique	Total		Argentine	Brésil	Chili	Autres pays	Total	Japon	Autres pays	Total		
1974	H	339	1 961	..	..	..	..	..	..	..	..	..	1 394	136	39 662	
	F	358	2 276	..	..	..	..	..	..	..	..	..	1 071	137	32 204	
1975	H	287	2 117	..	..	..	..	..	..	..	..	..	1 867	122	37 877	
	F	294	2 163	..	..	..	..	..	..	..	..	..	1 423	180	32 009	
1976	H	266	1 932	..	..	..	..	..	..	..	..	..	1 758	104	30 341	
	F	251	2 011	..	..	..	..	..	..	..	..	..	1 598	115	28 383	
1977	H	227	1 747	49	2 023	55	64	72	142	213	491	229	1 365	1 594	25 992	
	F	249	1 801	48	2 098	88	46	55	115	197	413	207	1 111	1 318	22 345	

(1) Non compris la Turquie et l'U.R.S.S.

(2) Les personnes reprises dans les rubriques « Autres pays d'Europe » et « Autres pays d'Amérique » sont comprises dans les totaux des années 1974, 1975 et 1976, bien que n'apparaissant pas dans le détail des présentes rubriques.

## 16. — Migrations extérieures (suite).

## D. Emigrations extérieures suivant le pays de destination des migrants.

ANNEES		EUROPE (1)											
		Pays-Bas	Grand-Duché de Luxembourg	France	République fédérale d'Allemagne	Italie	Royaume-Uni	Danemark	Irlande	Grèce	Portugal	Espagne	Pologne
1974	H	1 843	382	4 062	1 407	3 040	1 037	..	..	231	..	1 327	48
	F	2 057	395	3 911	1 601	2 505	1 514	..	..	266	..	1 580	60
1975	H	2 114	327	4 173	1 391	2 824	1 131	..	..	253	..	1 188	46
	F	2 263	313	3 964	1 528	2 348	1 496	..	..	283	..	1 435	54
1976	H	1 970	342	4 038	1 531	2 668	1 171	..	..	187	..	1 179	76
	F	2 147	374	4 110	1 746	2 324	1 614	..	..	210	..	1 361	65
1977	H	1 475	131	2 415	1 082	2 474	1 044	50	43	223	109	1 020	62
	F	1 388	142	1 955	1 037	2 031	1 148	95	48	200	132	1 147	66

ANNEES		EUROPE (1) (suite)				URSS	TURQUIE	AFRIQUE					Total
		Suisse	Yougoslavie	Autres pays	Total			Algérie	Maroc	Tunisie	Zaïre	Autres pays	
1974	H	274	128	..	13 779	40	316	..	..	..	922	..	2 265
	F	337	94	..	14 320	43	264	..	..	..	868	..	1 836
1975	H	234	94	..	13 775	41	285	..	..	..	813	..	2 304
	F	277	76	..	14 037	50	287	..	..	..	696	..	1 771
1976	H	217	92	..	13 471	43	532	..	..	..	877	..	2 691
	F	290	68	..	14 309	44	488	..	..	..	681	..	1 916
1977	H	152	72	326	10 678	48	525	145	549	180	285	403	1 562
	F	146	41	356	9 932	60	504	69	409	85	187	215	965

ANNEES		AMERIQUE DU NORD				AMERIQUE CENTRALE	AMERIQUE DU SUD					ASIE (1)			OCEANIE	Total (2) (3)
		Canada	Etats-Unis	Mexique	Total		Argentine	Bésil	Chili	Autres pays	Total	Japon	Autres pays	Total		
1974	H	302	1 770	..	..	..	..	..	..	..	..	..	..	602	98	20 252
	F	333	2 132	..	..	..	..	..	..	..	..	..	..	414	95	20 556
1975	H	323	1 727	..	..	..	..	..	..	..	..	..	..	553	86	20 200
	F	334	1 836	..	..	..	..	..	..	..	..	..	..	469	77	19 951
1976	H	364	2 133	..	..	..	..	..	..	..	..	..	..	801	95	21 284
	F	369	2 259	..	..	..	..	..	..	..	..	..	..	533	95	21 129
1977	H	199	1 768	35	2 002	31	19	40	10	93	162	155	440	595	36	15 639
	F	215	1 962	28	2 205	41	24	40	11	83	158	119	313	432	44	14 341

(1) Non compris la Turquie et l'U.R.S.S.

(2) Ces totaux ne comprennent pas les personnes parties vers une destination inconnue.

(3) Voir note (2) page 36.

16. — Migrations extérieures (suite).

E. Migrations extérieures suivant le pays de nationalité des individus.

ANNÉES	Belgique	Alle- magne	Royaume- Uni (G.-B. et Irlande du Nord)	France	Pays-Bas	Grand- Duché de Luxem- bourg	Espagne	Italie	U.R.S.S.	Suisse	Pologne
--------	----------	----------------	---	--------	----------	--	---------	--------	----------	--------	---------

Immigration

1960	15 614	1 689	1 129	3 910	2 627	488	2 867 (2)	5 604	80	469	381
1965	7 145	2 377	1 588	7 146	4 681	345	13 361 (2)	15 087	82	532	468
1970	6 094	3 123	3 043	9 886	4 204	474	2 352	10 496	170	429	298
1971	6 130	2 813	3 094	9 898	3 998	221	2 304	10 931	92	362	327
1972	7 420	2 930	3 254	9 995	4 263	200	1 987	9 584	100	356	349
1973	7 489	2 926	4 230	10 052	4 976	222	1 542	9 340	108	332	351
1974	8 389	3 118	4 424	10 100	5 161	207	1 577	9 734	108	318	282
1975	7 589	3 042	4 049	9 828	4 507	337	1 224	7 003	205	248	343
1976	6 863	3 141	3 742	8 626	4 086	252	777	6 682	104	324	266
1977	6 961	2 700	3 880	7 420	3 818	203	704	6 714	119	252	286

Emigration (1)

1960	8 376	1 395	1 161	2 504	1 921	358	1 104	10 024	70	498	319
1965	11 076	1 214	1 159	3 249	2 393	270	3 144	5 460	73	361	208
1970	12 602	1 791	2 091	4 584	2 672	355	2 648	7 718	80	399	159
1971	10 555	1 869	2 012	5 087	2 984	222	2 112	7 132	71	287	113
1972	10 533	2 303	2 448	6 717	3 208	205	2 781	9 007	140	348	162
1973	9 885	2 265	2 690	6 344	3 013	242	2 781	7 653	103	336	174
1974	10 287	2 046	2 855	6 491	3 176	203	2 958	6 846	71	331	174
1975	9 649	2 184	3 139	7 232	3 478	344	2 720	6 808	98	284	148
1976	10 992	2 489	3 490	7 089	3 444	308	2 928	6 536	100	272	188
1977	11 803	2 322	2 980	5 766	3 366	254	2 648	5 675	120	287	174

ANNÉES	Grèce	Yougo- slavie	Turquie	Autres pays d'Europe	Canada	Etats- Unis d'Amé- rique	Autres pays d'Amé- rique	Asie	Zaïre	Autres pays d'Afrique	Océanie	Apa- trides	Total
--------	-------	------------------	---------	----------------------------	--------	-----------------------------------	-----------------------------------	------	-------	-----------------------------	---------	----------------	-------

Immigration

1960	37(3)	257	—	2 699	747	1 245	241	478	628	409	22	627	42 248
1965	1 946(3)	500	5 891	2 982	976	2 509	775	996	1 523	9 253	96	502	80 761
1970	880	714	2 676	2 160	528	4 743	950	1 849	1 514	5 205	156	199	62 143
1971	727	786	3 197	2 005	559	4 210	1 129	2 384	1 201	6 008	136	196	62 708
1972	721	884	2 720	1 988	553	4 260	1 029	2 391	1 108	6 016	171	195	62 474
1973	643	854	2 961	2 295	513	4 275	1 045	2 123	1 172	6 285	180	336	64 250
1974	792	775	5 719	2 694	460	4 279	1 225	2 347	1 394	8 396	141	226	71 866
1975	809	810	7 323	2 575	515	4 183	1 227	2 841	1 668	8 946	358	256	69 886
1976	669	402	3 220	2 009	538	3 785	1 063	3 164	1 132	7 538	145	196	58 724
1977	516	388	2 695	1 648	441	3 834	1 056(4)	2 825	1 450	6 932	167	47	55 298(5)

Emigration (1)

1960	54(3)	155	—	1 773	478	798	148	235	58	133	25	602	32 189
1965	1 714(3)	202	2 780	786	650	1 421	247	337	1 083	2 239	43	305	40 414
1970	670	179	1 054	1 011	373	3 495	571	606	903	1 363	76	218	45 618
1971	480	208	637	989	511	2 945	476	615	795	1 281	70	157	41 608
1972	952	417	797	1 324	506	3 839	1 060	1 174	1 356	2 224	122	285	51 908
1973	821	454	843	1 301	490	3 968	967	1 246	1 216	2 194	155	290	49 431
1974	645	624	705	1 571	412	4 245	872	1 205	1 165	2 122	130	378	49 512
1975	758	404	799	1 509	443	3 889	879	1 265	1 268	2 535	142	333	50 308
1976	579	320	1 294	1 663	530	4 379	858	1 446	1 035	2 777	119	288	53 124
1977	722	269	1 337	1 634	387	4 348	817(4)	1 738	867	3 586	130	26	51 467(5)

(1) Après 1970 on a tenu compte des personnes dont la nouvelle résidence est inconnue.

(2) Espagne et Portugal.

(3) Grèce et Tchécoslovaquie.

(4) Mexique, Amérique Centrale et Amérique du Sud.

(5) Y compris : Réfugiés ONU et autres réfugiés.

## 16. — Migrations extérieures (suite).

## F. Immigrations extérieures suivant le pays de nationalité des migrants.

ANNEES		EUROPE (1)												
		Belgique	Pays-Bas	Grand-Duché de Luxembourg	France	République fédérale d'Allemagne	Italie	Royaume-Uni	Danemark	Irlande	Grèce	Portugal	Espagne	Pologne
1974	H	3 734	2 724	115	5 668	1 637	5 861	2 068	..	..	436	..	792	110
	F	4 655	2 437	92	4 432	1 481	3 873	2 356	..	..	356	..	785	172
1975	H	3 330	2 312	193	5 275	1 595	4 152	1 908	..	..	450	..	655	126
	F	4 259	2 195	144	4 553	1 447	2 851	2 141	..	..	359	..	569	217
1976	H	2 974	2 120	141	4 515	1 624	4 089	1 753	..	..	369	..	385	108
	F	3 889	1 966	111	4 111	1 517	2 593	1 989	..	..	300	..	392	158
1977	H	3 040	1 997	104	3 854	1 439	4 063	1 804	76	79	283	283	357	127
	F	3 921	1 821	99	3 566	1 261	2 651	1 897	118	100	233	237	347	159

ANNEES		EUROPE (1) (suite)				URSS	TURQUIE	AFRIQUE					
		Suisse	Yougoslavie	Autres pays	Total			Algérie	Maroc	Tunisie	Zaïre	Autres pays	Total
1974	H	149	483	..	23 777	51	3 386	..	..	..	835	..	6 616
	F	169	292	..	21 100	57	2 333	..	..	..	559	..	3 174
1975	H	110	484	..	20 590	129	3 977	..	..	..	1 113	..	6 828
	F	138	326	..	19 199	76	3 346	..	..	..	555	..	3 786
1976	H	154	243	..	18 475	48	1 372	..	..	..	649	..	4 828
	F	170	159	..	17 355	56	1 848	..	..	..	483	..	3 842
1977	H	128	246	492	18 372	68	1 175	346	2 240	478	887	1 016	4 967
	F	124	142	442	17 118	51	1 520	170	2 073	161	563	448	3 415

ANNEES		AMERIQUE DU NORD				AMERIQUE CENTRALE	AMERIQUE DU SUD					ASIE (1)			OCEANIE	Apatrides	Total (3)
		Canada	Etats-Unis	Mexique	Total		Argentine	Bésil	Chili	Autres pays	Total	Japon	Autres pays	Total			
1974	H	229	2 033	..	..	..	..	..	..	..	..	..	1 354	62	144	39 662	
	F	231	2 246	..	..	..	..	..	..	..	..	..	993	79	82	32 204	
1975	H	258	2 143	..	..	..	..	..	..	..	..	..	1 626	192	152	37 877	
	F	257	2 040	..	..	..	..	..	..	..	..	..	1 215	166	104	32 009	
1976	H	240	1 907	..	..	..	..	..	..	..	..	..	1 713	73	135	30 341	
	F	298	1 878	..	..	..	..	..	..	..	..	..	1 451	72	61	28 383	
1977	H	211	1 888	38	2 137	51	45	67	149	196	457	226	1 345	1 571	82	26 032 (2)	
	F	230	1 946	37	2 213	94	46	57	107	169	379	202	1 052	1 254	85	26 266 (2)	

(1) Non compris la Turquie et l'U.R.S.S.

(2) Y compris : Réfugiés ONU - H=120, F= 104; Autres réfugiés - H=6, F=12.

(3) Voir note (2) page 36.

16. — Migrations extérieures (suite).

G. Emigrations extérieures suivant le pays de nationalité des migrants.

ANNEES		EUROPE (1)												
		Belgique	Pays-Bas	Grand-Duché de Luxembourg	France	République fédérale d'Allemagne	Italie	Royaume-Uni	Danemark	Irlande	Grèce	Portugal	Espagne	Pologne
1974	H	4 536	1 637	110	3 596	1 057	3 970	1 244	..	..	329	..	1 405	84
	F	5 751	1 539	93	2 895	989	2 876	1 611	..	..	316	..	1 553	90
1975	H	4 360	1 755	187	4 063	1 147	3 974	1 446	..	..	372	..	1 288	74
	F	5 289	1 723	157	3 169	1 037	2 834	1 693	..	..	386	..	1 432	74
1976	H	5 033	1 813	169	3 855	1 292	3 770	1 561	..	..	315	..	1 475	92
	F	5 959	1 631	139	3 234	1 197	2 766	1 929	..	..	264	..	1 453	96
1977	H	5 784	1 723	124	3 125	1 229	3 278	1 359	81	72	387	234	1 269	81
	F	6 019	1 643	130	2 641	1 093	2 397	1 457	122	92	335	222	1 379	93

ANNEES		EUROPE (1) (suite)				URSS	TURQUIE	AFRIQUE					Total
		Suisse	Yougoslavie	Autres pays	Total			Algérie	Maroc	Tunisie	Zaire	Autres pays	
1974	H	160	398	..	18 526	34	389	..	..	..	630	..	2 102
	F	171	226	..	18 110	37	316	..	..	..	535	..	1 185
1975	H	122	279	..	19 067	50	432	..	..	..	744	..	2 447
	F	162	125	..	18 081	48	367	..	..	..	524	..	1 356
1976	H	128	209	..	19 712	56	727	..	..	..	652	..	2 591
	F	144	111	..	18 923	44	567	..	..	..	383	..	1 221
1977	H	135	159	494	19 534	52	708	246	1 069	325	551	769	2 960
	F	152	110	481	18 366	68	629	83	614	118	316	362	1 493

ANNEES		AMERIQUE DU NORD				AMERIQUE CENTRALE	AMERIQUE DU SUD					ASIE (1)			OCEANIE	Apatrides	Total (4)
		Canada	Etats-Unis	Mexique	Total		Argentine	Brésil	Chili	Autres pays	Total	Japon	Autres pays	Total			
1974	H	193	2 013	..	..	..	..	..	..	..	..	..	..	765	75	224	25 617
	F	219	2 232	..	..	..	..	..	..	..	..	..	..	440	55	154	23 895
1975	H	221	1 998	..	..	..	..	..	..	..	..	..	..	756	83	246	26 561
	F	222	1 891	..	..	..	..	..	..	..	..	..	..	509	59	87	23 747
1976	H	248	2 232	..	..	..	..	..	..	..	..	..	..	904	65	201	28 056
	F	282	2 147	..	..	..	..	..	..	..	..	..	..	542	54	87	25 068
1977	H	174	2 145	48	2 367	55	42	38	37	176	293	221	793	1 014	73	19	27 206(2)(3)
	F	213	2 203	45	2 461	91	39	40	43	163	285	163	561	724	57	7	24 261(2)(3)

(1) Non compris la Turquie et l'U.R.S.S.

(2) Y compris : Réfugiés ONU - H=126, F=78; Autres réfugiés - H=5, F=2.

(3) Personnes ayant quitté la commune pour transférer leur résidence habituelle en un lieu inconnu (comprises dans le total) : H=5 783, F=3 901.

(4) Voir note (2) page 36.

## 17. — Naturalisations et autorisations de domicile.

(Source : Ministère de la Justice.)

PAYS DE NAISSANCE	Naturalisations								Autorisations de domicile (1)			
	1974		1975		1976		1977		1974	1975	1976	1977
	Grande	Ordi- naire	Grande	Ordi- naire	Grande	Ordi- naire	Grande	Ordi- naire				
Allemagne.....	39	54	21	77	15	23	24	54	—	—	—	1
Belgique.....	47	135	57	223	35	100	41	165	1	1	2	—
Espagne.....	26	49	13	56	10	32	14	29	—	—	—	—
France.....	44	87	40	79	19	75	35	86	1	—	—	—
Grèce.....	19	59	13	73	8	43	13	55	—	—	—	—
Hongrie.....	75	116	27	128	15	75	23	79	—	—	—	—
Italie.....	59	134	57	189	42	164	64	188	1	—	—	1
Gr.-Duché de Luxembourg ...	1	5	1	5	—	2	2	3	—	—	—	—
Pays-Bas.....	29	29	17	42	13	24	34	16	1	1	2	—
Pologne.....	158	155	71	194	39	113	48	133	—	—	—	—
Roumanie.....	7	25	3	23	3	16	3	31	—	—	—	—
Royaume-Uni et Irlande.....	3	3	2	1	4	1	1	6	—	—	—	—
Tchécoslovaquie.....	21	36	7	41	2	17	4	27	—	—	—	—
Turquie.....	5	11	3	10	3	11	4	12	—	—	—	—
U.R.S.S.....	15	18	6	33	2	26	8	36	—	—	—	—
Yougoslavie.....	17	60	15	62	4	27	10	53	—	—	—	—
Autres pays.....	81	228	58	236	21	140	53	311	—	—	1	—
<b>Total:</b>	<b>646</b>	<b>1 204</b>	<b>411</b>	<b>1 472</b>	<b>235</b>	<b>889</b>	<b>381</b>	<b>1 284</b>	<b>4</b>	<b>2</b>	<b>5</b>	<b>2</b>

(1) Art. 18 du Code civil.

## 18. — Déclarations d'indigénat.

(Source : Administrations provinciales.)

Qualité de Belge	SPÉCIFICATIONS	1974	1975	1976	1977
Acquisition	Personnes nées en Belgique.....	1 324	1 651	1 801	1 979
	Personnes nées de parents dont l'un a ou a eu la qualité de Belge.....	337	262	278	305
	Descendants des Limbourgeois et Luxembourgeois qui ont perdu la nationalité belge par suite des traités du 19 avril 1839.....	2	—	—	1
	Epouses d'étrangers naturalisés belges.....	496	495	482	356
	Autres.....	1 918	1 341	1 833	2 004
	<b>Total:</b>	<b>4 077</b>	<b>3 749</b>	<b>4 394</b>	<b>4 645</b>
Conser- vation	Femme épousant un étranger ou dont le mari acquiert volontairement une nationalité étrangère.....	1 709	1 715	1 583	1 665
Recouvre- ment	Femme ayant perdu la qualité de Belge par son mariage ou par suite de l'acquisition par son mari d'une nationalité étrangère.....	343	274	186	173
	Autres.....	23	8	14	19
	<b>Total:</b>	<b>366</b>	<b>282</b>	<b>200</b>	<b>192</b>
Renon- ciation	Personnes ayant acquis de plein droit une nationalité étrangère.....	63	36	35	25
	Femmes devenues belges par suite de leur mariage ou de l'acquisition de la nationalité belge par leur mari.....	377	370	265	406
	Autres.....	26	25	63	13
	<b>Total:</b>	<b>466</b>	<b>431</b>	<b>363</b>	<b>444</b>
Déchéance de la qualité de Belge.....		5	7	8	3

## 19. — Etrangers par pays de nationalité.

PAYS DE NATIONALITE	Nombres absolus				Proportions pour 1 000 étrangers			
	1947 (1)	1961 (1)	1970 (1)	1977 (2)	1947 (1)	1961 (1)	1970 (1)	1977 (2)
République fédérale d'Allemagne .....	14 067	14 951	22 956	25 366	38	33	33	30
France .....	66 416	61 438	86 658	107 059	182	135	124	126
Italie .....	84 134	200 086	249 490	287 003	229	441	358	337
Pays-Bas .....	63 700	50 175	61 261	71 090	173	111	88	83
Luxembourg .....	9 446	6 850	7 018	7 343	26	15	10	9
Royaume-Uni .....	10 328	9 979	15 340	19 794	28	22	22	23
République d'Irlande .....	77	255	330	529	—	1	1	1
Danemark .....	384	442	638	1 160	1	1	1	1
Norvège .....	353	878	908	1 284	1	2	1	1
Grèce .....	1 270	9 797	22 354	24 288	3	22	32	29
Turquie .....	590	320	20 312	59 371	2	1	29	70
Autriche .....	1 586	1 411	1 490	9 211	4	3	2	11
Portugal .....	466	933	7 177	9 916	1	2	10	12
Espagne .....	3 245	15 787	67 534	64 478	9	35	97	76
Pologne .....	58 542	32 009	18 370	12 703	159	71	26	15
Yougoslavie .....	4 233	4 774	5 235	7 128	12	10	8	8
Algérie(3) .....	..	202	6 621	9 676	..	—	10	11
Maroc(3) .....	..	461	39 294	80 988	..	1	57	95
Tunisie (3) .....	..	204	2 201	4 687	..	—	3	5
Etats-Unis d'Amérique .....	1 993	3 458	12 676	8 520	5	8	18	10
Apatrides .....	14 030	8 762	14 566	3 919	38	19	21	5
Autres pays de nationalité .....	32 759	30 314	33 853	35 432	89	67	49	42
<b>Total :</b>	<b>367 619</b>	<b>453 486</b>	<b>696 282</b>	<b>850 917</b>	<b>1 000</b>	<b>1 000</b>	<b>1 000</b>	<b>1 000</b>

(1) Recensements généraux de la population (au 31 décembre).

(2) Enquête socio-économique. Avril 1977. Voir également Définitions et méthodes statistiques.

(3) Les Algériens, Marocains et Tunisiens résidants en Belgique en 1947 étaient compris dans « Autres pays de nationalité ».

## 20. — Population par province et par pays de nationalité fin avril 1977 (1).

PAYS DE NATIONALITE	Anvers	Brabant	Hainaut	Liège	Limbourg	Luxembourg	Namur	Flandre orient.	Flandre occid.	Le Royaume
Belgique .....	1 495 049	1 939 945	1 105 661	868 043	624 334	208 695	376 804	1 296 458	1 055 928	8 970 917
République fédérale d'Allemagne .....	3 905	6 087	2 070	7 697	2 497	491	441	1 289	889	25 366
France .....	3 393	33 256	43 090	7 543	296	5 343	3 913	2 807	7 418	107 059
Italie .....	2 322	47 485	120 196	78 758	23 911	1 435	10 372	1 666	858	287 003
Pays-Bas .....	26 737	14 672	1 318	4 996	13 989	269	593	6 031	2 485	71 090
Luxembourg .....	405	2 886	743	1 121	109	1 292	440	266	81	7 343
Royaume-Uni .....	3 391	11 729	1 113	802	349	178	153	830	1 249	19 794
République d'Irlande .....	18	288	34	59	14	—	—	49	67	529
Danemark .....	406	372	91	45	14	—	—	102	130	1 160
Norvège .....	338	746	—	15	76	—	—	109	—	1 284
Grèce .....	669	12 206	5 111	3 659	2 002	—	447	165	29	24 288
Turquie .....	3 895	15 560	12 650	5 725	12 376	754	1 805	6 560	46	59 371
Autriche .....	2 998	3 412	55	187	681	21	32	1 265	560	9 211
Portugal .....	848	4 971	1 047	1 351	532	229	505	201	232	9 916
Espagne .....	3 528	34 984	5 930	13 189	4 191	313	1 277	819	247	64 478
Pologne .....	295	1 681	3 917	4 814	1 298	44	504	129	21	12 703
Yougoslavie .....	329	3 804	511	1 521	352	156	241	130	84	7 128
Algérie .....	77	2 518	5 263	505	122	62	58	427	644	9 676
Maroc .....	11 219	52 923	5 195	3 518	3 634	57	647	3 420	375	80 988
Tunisie .....	147	2 316	395	394	32	—	35	1 152	216	4 687
Etats-Unis d'Amérique .....	1 185	5 633	787	471	91	—	34	267	52	8 520
Apatrides .....	697	2 268	19	451	139	—	109	194	42	3 919
Autres pays .....	4 826	18 955	3 178	4 412	1 017	343	714	1 328	659	35 432
<b>Total :</b>	<b>1 566 673</b>	<b>2 218 696</b>	<b>1 318 370</b>	<b>1 009 271</b>	<b>692 052</b>	<b>219 677</b>	<b>399 127</b>	<b>1 325 663</b>	<b>1 072 305</b>	<b>9 821 862</b>

## Habitants de nationalité étrangère

1930 .....	64 096	85 171	64 122	45 249	21 863	7 184	7 543	11 314	12 688	319 230
1938 .....	63 810	90 939	68 255	49 582	23 548	7 024	8 023	12 020	16 598	339 799
1947 .....	46 255	82 773	97 637	70 157	28 357	5 997	11 374	12 584	12 485	367 619
1961 .....	36 459	86 394	154 166	95 317	37 370	7 278	14 185	10 113	12 204	453 486
1970 .....	54 225	214 493	193 102	123 821	55 096	8 291	18 624	17 576	11 054	696 282
1977 .....	71 624	278 751	212 709	141 228	67 718	10 982	22 323	29 205	16 377	850 917
Proportions % d'étrangers .....										
1977 .....	45,72	125,64	161,34	139,93	97,85	49,99	55,93	22,03	15,27	86,63

(1) Enquête socio-économique. Avril 1977. Voir également Définitions et méthodes statistiques.



21. — Densité de la population par arrondissement.

ARRONDISSEMENTS PROVINCES ET REGIONS	Habitants par km <sup>2</sup>						
	1920	1930	1947	1961	1970 (1)	1977 (3)	1978 (3)
Anvers .....	649	744	784	872	917	929	926
Malines .....	413	454	494	538	562	570	571
Turnhout .....	127	147	183	221	245	256	258
<i>Anvers :</i>	<b>360</b>	<b>410</b>	<b>448</b>	<b>505</b>	<b>536</b>	<b>547</b>	<b>547</b>
Bruxelles-Capitale .....	4 985	5 514	5 909	6 326	6 645	6 441	6 360
Arrond. (loi 2-8-1963) (2) .....	318	427	554	899	—	—	—
Hal-Vilvorde .....	285	324	352	413	502	533	538
Louvain .....	240	260	280	312	335	349	351
Nivelles .....	165	173	173	189	214	246	252
<i>Brabant :</i>	<b>456</b>	<b>504</b>	<b>539</b>	<b>596</b>	<b>646</b>	<b>660</b>	<b>661</b>
Ath .....	171	168	159	158	153	160	160
Charleroi .....	765	806	776	822	818	815	811
Mons .....	423	440	425	428	427	446	449
Mouscron .....	452	650	698	704	713	723	721
Soignies .....	311	331	324	323	327	322	323
Thuin .....	148	154	149	150	150	151	151
Tournai .....	252	257	247	242	243	240	240
<i>Hainaut :</i>	<b>332</b>	<b>351</b>	<b>340</b>	<b>347</b>	<b>348</b>	<b>348</b>	<b>348</b>
Huy .....	136	136	130	130	130	133	133
Liège .....	679	734	735	787	808	775	774
Verviers .....	85	118	116	116	119	121	121
Waremme .....	166	164	156	155	152	154	154
<i>Liège :</i>	<b>220</b>	<b>249</b>	<b>246</b>	<b>256</b>	<b>260</b>	<b>261</b>	<b>261</b>
Hasselt .....	144	187	241	308	354	376	380
Maaseik .....	78	92	122	158	187	202	204
Tongres .....	153	176	206	239	264	273	275
<i>Limbourg :</i>	<b>123</b>	<b>151</b>	<b>189</b>	<b>236</b>	<b>269</b>	<b>286</b>	<b>288</b>
Arlon .....	125	130	126	144	151	153	153
Bastogne .....	43	41	38	37	35	34	34
Marche-en-Famenne .....	46	45	44	42	42	42	42
Neufchâteau .....	39	38	38	37	36	38	38
Virton .....	57	57	55	58	58	57	57
<i>Luxembourg :</i>	<b>51</b>	<b>50</b>	<b>48</b>	<b>49</b>	<b>49</b>	<b>50</b>	<b>50</b>
Dinant .....	55	55	55	54	54	55	55
Namur .....	182	187	190	202	211	219	220
Philippeville .....	59	61	58	60	61	62	62
<i>Namur :</i>	<b>95</b>	<b>97</b>	<b>97</b>	<b>101</b>	<b>104</b>	<b>109</b>	<b>109</b>
Alost .....	444	470	506	544	560	563	562
Termonde .....	409	436	471	498	514	520	521
Eeklo .....	190	200	218	227	240	238	238
Gand .....	442	460	481	501	513	515	515
Audenarde .....	274	275	279	276	273	269	269
Saint-Nicolas .....	338	361	386	402	419	433	436
<i>Flandre orientale :</i>	<b>368</b>	<b>386</b>	<b>409</b>	<b>427</b>	<b>439</b>	<b>444</b>	<b>445</b>
Bruges .....	257	267	304	338	370	386	387
Dixmude .....	113	134	141	141	146	131	131
Ypres .....	139	184	192	191	191	191	190
Courtrai .....	436	489	550	611	654	671	673
Ostende .....	304	331	365	409	447	456	457
Roulers .....	331	367	420	450	476	496	499
Tielt .....	235	227	243	248	251	257	257
Furnes .....	137	142	157	164	156	172	172
<i>Flandre occidentale :</i>	<b>242</b>	<b>267</b>	<b>296</b>	<b>319</b>	<b>336</b>	<b>343</b>	<b>343</b>
<i>Royaume :</i>	<b>243</b>	<b>265</b>	<b>279</b>	<b>301</b>	<b>316</b>	<b>322</b>	<b>322</b>
Région bruxelloise .....	4 985	5 514	5 909	6 326	6 645	6 441	6 360
Région flamande .....	..	..	337	375	401	412	413
Région wallonne .....	..	..	178	184	188	191	191
dont région de langue allemande .....	..	..	65	68	73	76	76

(1) Population recensée par km<sup>2</sup>. Ces chiffres ne sont pas entièrement comparables aux précédents par suite des radiations opérées lors du recensement et en raison des modifications de limites de plusieurs arrondissements.

(2) Arrondissement supprimé par la loi du 23.12.1970. Les communes qui en faisaient partie ont été incorporées à l'arrondissement de Hal-Vilvorde.

(3) Chiffres calculés au 1<sup>er</sup> janvier (après fusions) alors que les chiffres des colonnes précédentes sont ceux des recensements.

22. — Naissances légitimes et illégitimes par sexe<sup>(1)</sup>.

ANNÉE DE LA NAISSANCE	Garçons			Filles			Total des naissances		
	Légitimes	Illégitimes	Total	Légitimes	Illégitimes	Total	Légitimes	Illégitimes	Total
1937 (2) .....	64 488	1 623	66 111	60 955	1 630	62 585	125 443	3 253	128 696
1938 .....	66 597	1 706	68 303	63 654	1 653	65 307	130 251	3 359	133 610
1939 .....	64 656	1 631	66 287	62 163	1 569	63 732	126 819	3 200	130 019
1940 (3) .....	55 999	1 800	57 799	53 011	1 687	54 698	109 010	3 487	112 497
1941 .....	50 190	1 550	51 740	47 418	1 458	48 876	97 608	3 008	100 616
1942 .....	54 948	1 370	56 318	51 063	1 222	52 285	106 011	2 592	108 603
1943 .....	62 067	1 618	63 685	58 096	1 568	59 664	120 163	3 186	123 349
1944 .....	63 419	2 183	65 602	59 340	2 180	61 520	122 759	4 363	127 122
1945 .....	64 204	2 823	67 027	60 762	2 737	63 499	124 966	5 560	130 526
1946 .....	76 029	3 002	79 031	71 142	2 789	73 931	147 171	5 791	152 962
1947 .....	75 032	2 374	77 406	70 465	2 356	72 821	145 497	4 730	150 227
1948 .....	74 898	2 349	77 247	70 991	2 178	73 169	145 889	4 527	150 416
1949 .....	74 197	2 022	76 219	69 717	1 918	71 635	143 914	3 940	147 854
1950 .....	72 840	1 938	74 778	69 055	1 839	70 894	141 895	3 777	145 672
1951 .....	71 411	1 652	73 063	67 588	1 663	69 251	138 999	3 315	142 314
1952 .....	73 659	1 725	75 384	69 009	1 671	70 680	142 668	3 396	146 064
1953 .....	73 604	1 678	75 282	69 260	1 583	70 843	142 864	3 261	146 125
1954 .....	74 650	1 587	76 237	70 803	1 498	72 301	145 453	3 085	148 538
1955 .....	74 900	1 584	76 484	71 126	1 585	72 711	146 026	3 169	149 195
1956 .....	75 419	1 574	76 993	71 672	1 545	73 217	147 091	3 119	150 210
1957 .....	77 369	1 605	78 974	72 418	1 479	73 897	149 787	3 084	152 871
1958 .....	78 309	1 555	79 864	73 624	1 560	75 184	151 933	3 115	155 048
1959 .....	79 645	1 716	81 361	75 310	1 566	76 876	154 955	3 282	158 237
1960 .....	77 921	1 685	79 606	73 663	1 515	75 178	151 584	3 200	154 784
1961 .....	79 822	1 666	81 488	75 424	1 519	76 943	155 246	3 185	158 431
1962 .....	78 147	1 640	79 787	73 652	1 622	75 274	151 799	3 262	155 061
1963 .....	80 089	1 785	81 874	75 612	1 706	77 318	155 701	3 491	159 192
1964 .....	80 753	1 880	82 633	76 405	1 800	78 205	157 158	3 680	160 838
1965 .....	78 118	1 909	80 027	73 701	1 768	75 469	151 819	3 677	155 496
1966 .....	75 616	1 887	77 503	71 730	1 863	73 593	147 346	3 750	151 096
1967 .....	73 435	1 929	75 364	69 036	1 793	70 829	142 471	3 722	146 193
1968 .....	70 985	1 962	72 947	67 229	1 808	69 037	138 214	3 770	141 984
1969 .....	71 002	1 964	72 966	67 018	1 815	68 833	138 020	3 779	141 799
1970 .....	71 069	2 102	73 171	67 158	1 839	68 997	138 227	3 941	142 168
1971 .....	70 607	2 146	72 753	66 722	2 052	68 774	137 329	4 198	141 527
1972 .....	67 872	2 142	70 014	64 321	1 969	66 290	132 193	4 111	136 304
1973 .....	64 572	2 004	66 576	60 973	1 875	62 848	125 545	3 879	129 424
1974 .....	61 713	1 882	63 595	58 184	1 895	60 079	119 897	3 777	123 674
1975 .....	59 705	1 869	61 574	56 258	1 861	58 119	115 963	3 730	119 693
1976 .....	60 288	1 940	62 228	56 969	1 837	58 806	117 257	3 777	121 034
1977 .....	..	..	..	..	..	..	..	..	122 746

(1) Enfants mort-nés non compris. Les naissances relevées sont celles inscrites au registre de l'état civil et qui sont survenues au cours de l'année considérée.

Jusqu'en 1953 inclus il s'agit des naissances de fait ; à partir de 1954 les naissances concernent la population résidant dans la commune (naissances de droit)

(2) A partir de 1925, les données comprennent les renseignements relatifs aux cantons annexés de l'Est.

(3) De 1940 à 1943 inclus, 41 communes ont été soustraites à la juridiction administrative belge (88 090 habitants au 31 décembre 1939).

## 23. — Mortinatalité.

Année du décès	Enfants mort-nés						Année du décès	Enfants mort-nés					
	Garçons		Filles		Total	Pour 1 000 naissances (mort-nés et autres présentés sans vie compris)		Garçons		Filles		Total	Pour 1 000 naissances (mort-nés et autres présentés sans vie compris)
	Légitimes	Illégitimes	Légitimes	Illégitimes				Légitimes	Illégitimes	Légitimes	Illégitimes		
1937 ....	2 143	106	1 679	69	3 997	30,12	1957 ....	1 302	43	1 133	35	2 513	16,17
1938 ....	2 241	79	1 704	85	4 109	29,84	1958 ....	1 365	41	1 093	29	2 528	16,04
1939 ....	2 107	90	1 633	80	3 910	29,19	1959 ....	1 264	38	1 100	32	2 434	15,15
1940 (1) .	1 736	88	1 348	61	3 233	27,94	1960 ....	1 228	53	1 063	36	2 380	15,14
1941 ....	1 438	68	1 172	69	2 747	26,58	1961 ....	1 244	49	1 039	28	2 360	14,68
1942 ....	1 504	70	1 147	50	2 771	24,88	1962 ....	1 194	39	1 012	32	2 277	14,47
1943 ....	1 718	62	1 260	65	3 105	24,55	1963 ....	1 179	52	967	44	2 242	13,89
1944 ....	1 723	77	1 365	59	3 224	24,73	1964 ....	1 214	49	1 046	30	2 339	14,29
1945 ....	1 756	116	1 364	107	3 343	24,97	1965 ....	1 053	45	1 007	26	2 131	13,52
1946 ....	2 238	145	1 670	128	4 181	26,61	1966 ....	1 040	37	897	48	2 022	13,21
1947 ....	2 115	134	1 706	83	4 038	26,18	1967 ....	998	36	791	35	1 860	12,56
1948 ....	2 087	128	1 627	98	3 940	25,53	1968 ....	924	30	742	34	1 730	12,04
1949 ....	1 924	113	1 492	81	3 610	23,83	1969 ....	879	44	789	25	1 737	12,10
1950 ....	1 807	67	1 475	62	3 411	22,88	1970 ....	837	53	697	29	1 616	11,24
1951 ....	1 661	75	1 334	53	3 123	21,47	1971 ....	825	43	680	32	1 580	11,04
1952 ....	1 584	66	1 321	44	3 015	20,22	1972 ....	740	39	659	33	1 471	10,68
1953 ....	1 594	49	1 252	49	2 944	19,75	1973 ....	684	36	645	27	1 392	10,64
1954 ....	1 465	37	1 206	33	2 741	18,12	1974 ....	626	37	586	27	1 276	10,21
1955 ....	1 432	67	1 212	40	2 751	18,11	1975 ....	654	24	529	20	1 227	10,15
1956 ....	1 377	48	1 087	45	2 557	16,73	1976 ....	567	24	469	28	1 088	8,91
							1977* ...	..	..	..	..	1 029	8,38

(1) De 1940 à 1948 inclus, 41 communes ont été soustraites à la juridiction administrative belge (88 090 habitants au 31 décembre 1989).

## 24. — Natalité par mois. (Enfants mort-nés non compris.)

Années	Janvier	Février	Mars	Avril	Mai	Juin	Juillet	Août	Septembre	Octobre	Novembre	Décembre
1940 (2) (3) ..	10 775	11 036	11 394	10 821	9 761	7 183	8 112	8 281	8 716	8 469	8 538	9 411
1945 .....	10 911	10 095	11 262	11 055	11 364	11 261	11 204	10 963	10 223	10 728	10 359	11 101
1950 .....	12 592	11 948	13 061	12 426	13 239	12 414	12 274	12 156	11 384	11 629	11 035	11 514
1955 .....	12 404	11 934	13 268	12 829	13 315	12 842	13 069	12 537	12 369	12 012	11 134	11 482
1960 .....	13 050	12 658	13 501	12 763	13 787	12 923	13 667	13 375	12 889	12 411	11 326	12 434
1965 .....	13 305	12 266	13 647	13 430	13 744	13 401	13 554	13 023	12 709	12 544	11 817	12 056
1966 .....	12 458	11 905	13 289	13 372	13 816	13 002	12 970	12 486	12 515	12 263	11 156	11 864
1967 .....	12 157	11 447	12 699	12 846	13 553	12 611	12 474	11 940	11 815	11 794	11 133	11 724
1968 .....	11 983	11 271	12 307	12 334	12 777	12 077	12 298	12 100	11 706	11 218	10 472	11 441
1969 .....	11 848	10 910	12 308	12 176	12 820	11 786	12 366	11 796	11 797	11 774	10 678	11 540
1970 .....	11 711	10 938	12 119	12 290	12 314	12 320	12 546	11 739	11 437	11 348	11 134	12 272
1971 .....	11 998	11 103	12 218	12 498	12 550	12 118	12 131	11 675	11 827	11 473	10 830	11 106
1972 .....	11 448	10 823	11 901	11 410	12 076	11 761	11 722	11 253	11 014	11 205	10 431	11 260
1973 .....	10 995	10 147	11 471	11 218	11 462	11 468	11 206	11 046	10 393	10 123	9 575	10 320
1974 .....	10 391	9 553	10 434	10 586	11 233	10 273	10 921	10 626	10 447	10 307	9 310	9 593
1975 .....	10 038	9 385	10 431	10 406	10 609	10 066	10 550	9 926	9 735	9 531	9 197	9 819
1976 .....	9 886	9 604	10 340	10 281	10 428	10 389	10 623	10 446	10 242	9 841	9 265	9 689
1977* .....	10 048	9 217	10 240	10 151	11 218	10 827	10 705	10 461	10 478	10 224	9 373	9 804
1978* .....	9 971	9 379	10 590	10 509	11 383	10 807	10 548	10 330	10 220	10 232	9 378	9 727
1979* .....	9 961	9 215	..	..	..	..	..	..	..	..	..	..

(2) (3) Voir notes page 45.

## 25. — Naissances vivantes d'après l'âge de la mère.

(Y compris à partir de 1961, les enfants nés vivants mais présentés sans vie.)

ANNÉE DE LA NAISSANCE	< 15 ans	15 - < 20 ans	20 - < 25 ans	25 - < 30 ans	30 - < 35 ans	35 - < 40 ans	40 - < 45 ans	45 ans et plus	Age non indiqué	Ensemble des naissances
1940 .....	21	5 224	21 564	34 644	27 015	16 833	5 727	455	37	111 520
1945 .....	6	5 553	32 971	30 014	32 709	20 476	7 229	514	31	129 503
1950 .....	16	6 768	39 439	48 578	24 072	18 537	6 386	520	—	144 316
1960 .....	16	6 825	42 872	50 291	32 328	16 985	3 989	344	9	153 659
1961 .....	23	7 391	44 119	51 048	33 723	17 349	4 466	296	16	158 431
1962 .....	14	8 113	43 109	48 792	33 275	16 838	4 668	242	10	155 061
1963 .....	20	9 013	44 643	50 154	33 637	16 683	4 833	202	7	159 192
1964 .....	13	9 690	45 082	50 741	33 508	16 696	4 886	211	11	160 838
1965 .....	23	10 446	45 451	48 413	30 765	15 589	4 574	231	4	155 496
1966 .....	20	11 035	47 146	45 389	28 431	14 579	4 209	270	17	151 096
1967 .....	24	10 882	49 423	42 214	25 929	13 711	3 726	273	11	146 193
1968 .....	19	10 494	50 191	40 146	24 721	12 595	3 562	233	23	141 984
1969 .....	38	10 700	51 462	40 069	23 979	11 943	3 346	249	13	141 799
1970 .....	31	11 065	52 860	40 425	22 890	11 422	3 234	220	21	142 168
1971 .....	33	11 733	52 658	41 822	21 473	10 543	3 048	204	13	141 527
1972 .....	36	11 696	50 162	43 012	19 260	9 212	2 704	211	11	136 304
1973 .....	34	11 480	47 660	42 495	17 381	7 850	2 364	160	—	129 424
1974 .....	31	11 144	45 166	42 066	16 300	6 883	1 954	118	12	123 674
1975 .....	29	10 646	43 565	42 181	15 387	6 107	1 655	113	10	119 693
1976 .....	21	10 280	43 822	43 623	16 275	5 471	1 426	107	9	121 034

## 26. — Naissances vivantes légitimes d'après l'âge du père.

(Y compris à partir de 1961, les enfants nés vivants mais présentés sans vie.)

ANNÉE DE LA NAISSANCE	< 20 ans	20 - < 25 ans	25 - < 30 ans	30 - < 35 ans	35 - < 40 ans	40 - < 45 ans	45 - < 50 ans	50 - < 55 ans	55 - < 60 ans	60 ans et plus	Décédés	Age non indiqué	Ensemble des naissances
1940 .....	690	10 237	31 846	29 917	20 855	9 779	3 108	909	285	173	—	283	108 082
1945 .....	1 046	16 958	26 779	35 386	25 123	13 268	3 864	—	1 260	—	241	83	124 008
1950 .....	1 109	22 000	46 845	28 442	24 750	12 300	3 935	838	186	81	115	—	140 601
1960 .....	1 093	24 135	49 999	39 221	22 965	8 205	3 557	910	218	86	87	22	150 498
1961 .....	1 182	25 283	50 603	40 727	23 700	8 850	3 522	941	216	95	104	23	155 246
1962 .....	1 343	24 861	48 940	40 284	22 872	9 137	3 013	915	212	94	99	29	151 799
1963 .....	1 604	26 058	50 831	40 740	22 756	9 749	2 570	910	242	93	117	31	155 701
1964 .....	1 772	26 789	51 220	40 822	22 800	10 049	2 375	864	216	96	125	30	157 158
1965 .....	1 959	28 009	49 755	38 009	21 071	9 495	2 270	783	234	84	126	24	151 819
1966 .....	2 051	30 220	47 649	35 413	20 041	8 780	2 208	671	170	75	13	55	147 346
1967 .....	2 016	32 247	45 540	32 883	18 732	7 982	2 229	564	167	83	3	25	142 471
1968 .....	1 885	33 570	43 502	31 174	17 763	7 368	2 238	467	144	62	1	40	138 214
1969 .....	1 907	34 254	44 126	30 908	16 975	7 075	2 144	361	153	78	—	39	138 020
1970 .....	2 052	35 626	44 629	30 425	16 025	6 782	2 040	424	128	62	2	32	138 227
1971 .....	2 356	36 051	46 220	28 368	15 305	6 545	1 863	388	121	68	2	42	137 329
1972 .....	2 246	34 495	47 271	26 259	13 618	6 023	1 723	379	79	54	3	43	132 193
1973 .....	2 309	32 407	47 210	24 024	12 214	5 237	1 567	389	61	29	70	28	125 545
1974 .....	2 286	30 558	46 500	23 057	11 131	4 547	1 294	313	60	30	62	59	119 897
1975 .....	2 147	28 894	46 707	22 130	10 211	4 133	1 250	324	58	19	50	40	115 963
1976 .....	2 050	28 311	48 172	23 683	9 549	3 822	1 193	265	69	20	65	58	117 257

27. — Naissances réparties d'après l'âge de la mère, la légitimité et le sexe<sup>(1)</sup>.

Année 1975

AGE DE LA MÈRE	Légitimes		Illégitimes		Légitimes et illégitimes		
	Garçons	Filles	Garçons	Filles	Garçons	Filles	Total
< 15 ans .....	4	5	15	5	19	10	29
15 -< 16 ans .....	53	56	25	20	78	76	154
16 -< 17 ans .....	304	253	58	55	362	308	670
17 -< 18 ans .....	775	708	100	116	875	824	1 699
18 -< 19 ans .....	1 495	1 395	160	134	1 655	1 529	3 184
19 -< 20 ans .....	2 358	2 293	151	137	2 509	2 430	4 939
20 -< 21 ans .....	3 261	3 116	173	160	3 434	3 276	6 710
21 -< 22 ans .....	3 842	3 650	164	154	4 006	3 804	7 810
22 -< 23 ans .....	4 588	4 359	110	137	4 698	4 496	9 194
23 -< 24 ans .....	4 887	4 648	112	107	4 999	4 755	9 754
24 -< 25 ans .....	5 217	4 711	75	94	5 292	4 805	10 097
25 -< 26 ans .....	5 230	4 798	89	82	5 319	4 880	10 199
26 -< 27 ans .....	4 824	4 620	82	91	4 906	4 711	9 617
27 -< 28 ans .....	4 451	4 183	72	82	4 523	4 265	8 788
28 -< 29 ans .....	3 825	3 602	79	70	3 904	3 672	7 576
29 -< 30 ans .....	3 032	2 838	67	64	3 099	2 902	6 001
30 -< 31 ans .....	2 341	2 234	48	55	2 389	2 289	4 678
31 -< 32 ans .....	1 909	1 800	47	46	1 956	1 846	3 802
32 -< 33 ans .....	1 457	1 396	48	38	1 505	1 434	2 939
33 -< 34 ans .....	1 071	986	28	35	1 099	1 021	2 120
34 -< 35 ans .....	943	854	23	28	966	882	1 848
35 -< 36 ans .....	849	851	26	28	875	879	1 754
36 -< 37 ans .....	697	763	20	30	717	793	1 510
37 -< 38 ans .....	547	527	26	24	573	551	1 124
38 -< 39 ans .....	491	412	16	21	507	433	940
39 -< 40 ans .....	372	372	20	15	392	387	779
40 -< 41 ans .....	311	266	10	10	321	276	597
41 -< 42 ans .....	194	209	11	5	205	214	419
42 -< 43 ans .....	145	130	6	9	151	139	290
43 -< 44 ans .....	110	104	4	2	114	106	220
44 -< 45 ans .....	55	69	2	3	57	72	129
45 -< 46 ans .....	28	23	1	2	29	25	54
46 -< 47 ans .....	19	12	—	1	19	13	32
47 -< 48 ans .....	4	6	—	—	4	6	10
48 -< 49 ans .....	2	2	—	—	2	2	4
49 -< 50 ans .....	—	2	—	1	—	3	3
50 ans et plus .....	8	2	—	—	8	2	10
Inconnus .....	6	3	1	—	7	3	10
<b>Total :</b>	<b>59 705</b>	<b>56 258</b>	<b>1 869</b>	<b>1 861</b>	<b>61 574</b>	<b>58 119</b>	<b>119 693</b>

(1) Y compris les enfants nés vivants, mais présentés sans vie ; non compris les mort-nés.

27. — Naissances réparties d'après l'âge de la mère, la légitimité et le sexe <sup>(1)</sup> (suite).

Année 1976

AGE DE LA MÈRE	Légitimes		Illégitimes		Légitimes et illégitimes		
	Garçons	Filles	Garçons	Filles	Garçons	Filles	Total
< 15 ans .....	2	2	7	10	9	12	21
15 - < 16 ans .....	45	59	24	25	69	84	153
16 - < 17 ans .....	310	209	53	54	363	263	626
17 - < 18 ans .....	717	702	121	88	838	790	1 628
18 - < 19 ans .....	1 431	1 317	154	126	1 585	1 443	3 028
19 - < 20 ans .....	2 255	2 223	197	170	2 452	2 393	4 845
20 - < 21 ans .....	3 160	3 047	161	184	3 321	3 231	6 552
21 - < 22 ans .....	3 891	3 638	166	123	4 057	3 761	7 818
22 - < 23 ans .....	4 501	4 245	146	138	4 647	4 383	9 030
23 - < 24 ans .....	5 018	4 659	114	131	5 132	4 790	9 922
24 - < 25 ans .....	5 291	5 029	92	88	5 383	5 117	10 500
25 - < 26 ans .....	5 114	4 950	83	86	5 197	5 036	10 233
26 - < 27 ans .....	5 014	4 822	80	90	5 094	4 912	10 006
27 - < 28 ans .....	4 545	4 349	81	74	4 626	4 423	9 049
28 - < 29 ans .....	3 960	3 626	62	66	4 022	3 692	7 714
29 - < 30 ans .....	3 401	3 088	81	51	3 482	3 139	6 621
30 - < 31 ans .....	2 630	2 480	49	62	2 679	2 542	5 221
31 - < 32 ans .....	1 867	1 811	46	35	1 913	1 846	3 759
32 - < 33 ans .....	1 566	1 478	37	48	1 603	1 526	3 129
33 - < 34 ans .....	1 163	1 132	25	37	1 188	1 169	2 357
34 - < 35 ans .....	884	865	36	24	920	889	1 809
35 - < 36 ans .....	744	707	29	17	773	724	1 497
36 - < 37 ans .....	715	629	23	19	738	648	1 386
37 - < 38 ans .....	560	481	10	19	570	500	1 070
38 - < 39 ans .....	436	403	15	20	451	423	874
39 - < 40 ans .....	337	281	14	12	351	293	644
40 - < 41 ans .....	257	228	9	6	266	234	500
41 - < 42 ans .....	170	202	9	9	179	211	390
42 - < 43 ans .....	116	124	6	10	122	134	256
43 - < 44 ans .....	83	85	4	10	87	95	182
44 - < 45 ans .....	52	41	3	2	55	43	98
45 - < 46 ans .....	24	22	1	2	25	24	49
46 - < 47 ans .....	18	17	2	—	20	17	37
47 - < 48 ans .....	1	4	—	—	1	4	5
48 - < 49 ans .....	3	3	—	—	3	3	6
49 - < 50 ans .....	2	4	—	—	2	4	6
50 ans et plus .....	2	2	—	—	2	2	4
Inconnus .....	3	5	—	1	4	5	9
<b>Total :</b>	<b>60 288</b>	<b>56 969</b>	<b>1 940</b>	<b>1 837</b>	<b>62 229</b>	<b>58 805</b>	<b>121 034</b>

(1) Y compris les enfants nés vivants, mais présentés sans vie ; non compris les mort-nés.

28. — Naissances légitimes d'après le nombre des enfants encore vivants déjà issus du mariage actuel des parents<sup>(1)</sup>.

ANNÉE DE LA NAISSANCE	1 <sup>o</sup> naissance	2 <sup>o</sup> naissance	3 <sup>o</sup> naissance	4 <sup>o</sup> naissance	5 <sup>o</sup> naissance	6 <sup>o</sup> naissance	7 <sup>o</sup> naissance	8 <sup>o</sup> naissance	9 <sup>o</sup> naissance et au-delà	Inconnu	Total des naissances
1950 .....	57 778	38 329	20 050	10 765	5 575	3 335	1 921	1 227	1 621	—	140 601
1955 .....	55 242	38 108	22 539	13 023	7 091	3 837	2 126	1 287	1 476	—	144 729
1960 .....	55 495	40 542	23 485	13 570	7 405	4 382	2 415	1 451	1 753	—	150 498
1967 .....	56 838	39 865	21 864	11 411	5 816	3 014	1 631	888	1 144	—	142 471
1968 .....	56 636	39 089	20 757	10 566	5 211	2 709	1 477	840	929	—	138 214
1969 .....	57 964	39 286	20 040	10 167	4 971	2 560	1 370	785	877	—	138 020
1970 .....	59 540	39 316	19 488	9 923	4 778	2 411	1 270	698	803	—	138 227
1971 .....	60 972	39 211	19 002	9 055	4 374	2 288	1 160	590	677	—	137 329
1972 .....	60 385	38 424	17 412	8 048	3 689	2 049	1 035	538	613	—	132 193
1973 .....	59 271	37 404	15 112	6 989	3 218	1 665	895	481	510	—	125 545
1974 .....	64 783	39 182	8 668	3 704	1 666	863	497	247	287	—	119 897
1975 .....	57 540	35 886	12 589	5 102	2 412	1 117	631	348	338	—	115 963
1976 .....	58 183	37 567	12 678	4 682	2 016	992	527	288	324	—	117 257

29. — Naissances légitimes d'après le nombre des enfants encore vivants et décédés déjà issus du mariage actuel des parents<sup>(1)</sup>.

ANNÉE DE LA NAISSANCE	1 <sup>o</sup> naissance	2 <sup>o</sup> naissance	3 <sup>o</sup> naissance	4 <sup>o</sup> naissance	5 <sup>o</sup> naissance	6 <sup>o</sup> naissance	7 <sup>o</sup> naissance	8 <sup>o</sup> naissance	9 <sup>o</sup> naissance et au-delà	Inconnu	Total des naissances
1950 .....	55 984	37 010	20 176	11 232	6 213	3 730	2 269	1 527	2 460	—	140 601
1955 .....	54 113	37 066	22 501	13 210	7 485	4 272	2 504	1 487	2 091	—	144 729
1960 .....	54 628	39 732	23 410	13 755	7 722	4 630	2 693	1 602	2 326	—	150 498
1967 .....	55 794	39 551	22 061	11 592	6 084	3 218	1 800	953	1 418	—	142 471
1968 .....	55 814	38 697	20 873	10 856	5 450	2 887	1 581	923	1 133	—	138 214
1969 .....	57 199	38 871	20 195	10 426	5 209	2 735	1 460	836	1 089	—	138 020
1970 .....	58 961	38 834	19 686	10 107	5 002	2 537	1 367	769	963	1	138 227
1971 .....	60 390	38 731	19 182	9 331	4 551	2 435	1 244	632	833	—	137 329
1972 .....	59 781	37 972	17 636	8 327	3 898	2 134	1 104	616	725	—	132 193
1973 .....	58 685	37 004	15 388	7 195	3 371	1 773	985	529	615	—	125 545
1974 .....	64 361	39 000	8 918	3 776	1 782	913	528	284	335	—	119 897
1975 .....	56 898	35 713	12 875	5 278	2 524	1 176	689	409	401	—	115 963
1976 .....	57 546	37 361	12 948	4 959	2 096	1 046	598	327	376	—	117 257

30. — Naissances légitimes d'après la durée du mariage actuel des parents<sup>(1)</sup>.

DURÉE DU MARIAGE ACTUEL	1950	1955	1960	1970	1973	1974	1975	1976
< 1 an .....	24 195	23 172	23 160	25 263	22 581	20 893	18 863	17 571
1 — < 2 ans .....	19 584	18 494	18 895	19 982	18 814	17 731	17 219	17 018
2 — < 3 ans .....	17 367	15 087	16 388	15 710	15 864	15 272	15 143	15 509
3 — < 4 ans .....	14 955	13 007	13 883	13 523	13 364	13 355	13 563	14 278
4 — < 5 ans .....	13 057	11 606	11 997	11 331	10 957	11 243	11 233	11 826
5 — < 6 ans .....	7 826	10 261	10 455	9 293	8 844	8 906	9 091	9 485
6 — < 7 ans .....	5 691	8 904	8 829	7 457	6 848	6 843	6 863	7 596
7 — < 8 ans .....	6 011	8 477	7 509	5 981	5 751	5 263	5 236	5 476
8 — < 9 ans .....	4 920	7 424	6 528	5 031	4 321	4 188	3 934	4 034
9 — < 10 ans .....	3 240	6 499	5 921	4 387	3 414	3 165	3 089	3 196
10 — < 12 ans .....	6 253	7 072	9 547	6 731	4 875	4 547	4 210	4 461
12 — < 14 ans .....	5 845	5 558	7 386	5 036	3 583	2 987	2 653	2 543
14 — < 16 ans .....	4 494	3 067	4 655	3 496	2 530	2 174	1 928	1 667
16 — < 18 ans .....	3 074	2 771	2 626	2 224	1 694	1 446	1 285	1 098
18 — < 20 ans .....	2 009	1 735	1 468	1 435	1 021	880	759	678
20 — < 25 ans .....	1 837	1 468	1 135	1 182	912	758	709	579
25 ans et plus .....	191	108	100	64	75	55	63	73
Inconnu .....	52	19	16	101	97	191	122	169
<b>Total :</b>	<b>140 601</b>	<b>144 729</b>	<b>150 498</b>	<b>138 227</b>	<b>125 545</b>	<b>119 897</b>	<b>115 963</b>	<b>117 257</b>

(1) Y compris à partir de 1961, les enfants nés vivants mais présentés sans vie.

# DEMOGRAPHIE

**Evolution des taux de natalité, de mortalité et de nuptialité pour 1 000 habitants (1900-1977)**

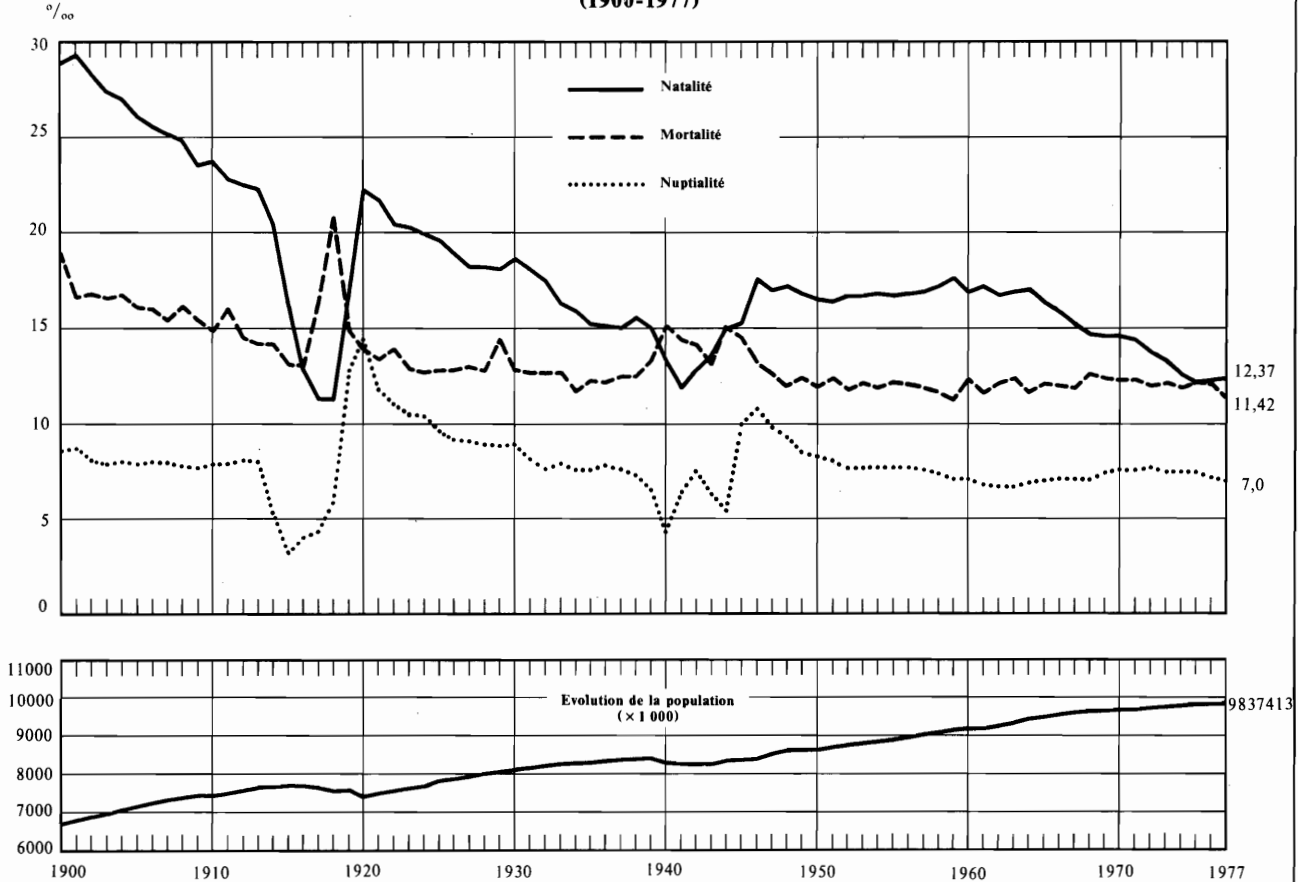

**Répartition de la population par sexe et groupes d'âge (1975)**  
(base : recensement 1970)  
(× 1 000)

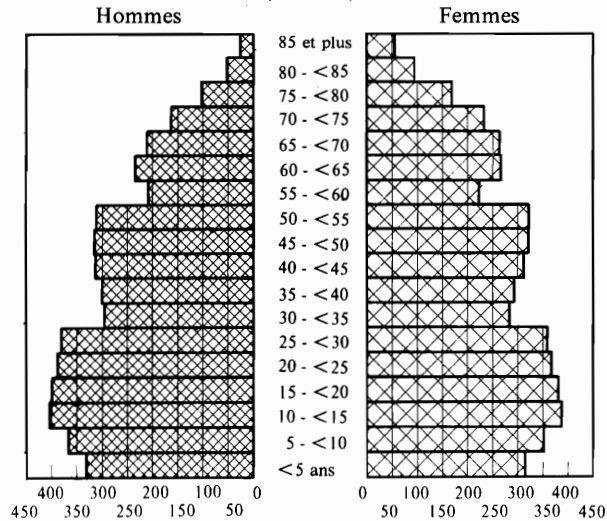

**Répartition de la population par sexe et groupes d'âge (1976)**  
(base : recensement 1970)  
(× 1 000)

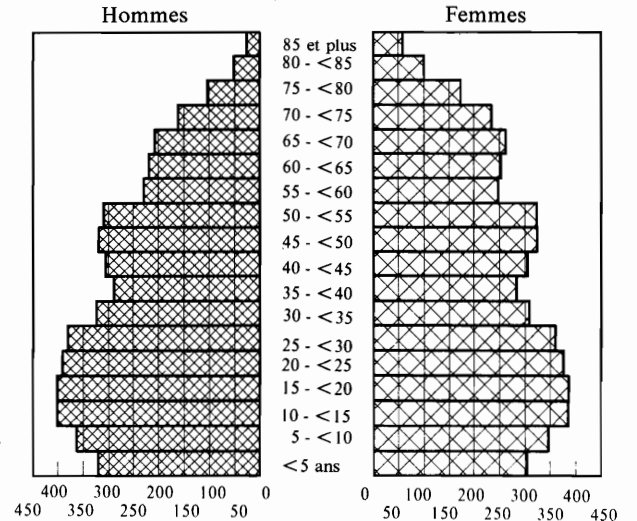





## 31. — Accouchements multiples (enfants mort-nés compris.)

ANNÉE DE LA NAISSANCE	Accouchements doubles				Accouchements triples					Accouchem. quadruples
	Deux garçons	Deux filles	Un garçon une fille	Total	Trois garçons	Trois filles	Deux garçons une fille	Deux filles un garçon	Total	
1940 .....	394	391	409	1 194	2	4	—	1	7	—
1945 .....	482	436	423	1 341	4	6	5	3	18	—
1950 .....	498	527	511	1 536	5	1	2	—	8	—
1963 .....	612	593	623	1 828	2	3	2	8	15	—
1965 .....	601	575	551	1 727	1	9	3	4	17	—
1966 .....	523	588	473	1 584	2	4	3	4	13	—
1967 .....	538	549	465	1 552	5	5	2	2	14	—
1968 .....	501	499	464	1 464	8	4	3	3	18	2
1969 .....	529	534	429	1 492	4	1	2	7	14	1
1970 .....	515	481	414	1 410	2	2	1	5	10	2
1971 .....	474	413	400	1 287	5	5	2	4	16	3
1972 .....	446	445	385	1 276	2	5	1	5	13	1
1973 .....	484	440	365	1 289	1	4	2	3	10	1
1974 .....	465	422	338	1 225	2	2	6	5	15	1
1975 .....	457	447	323	1 227	1	3	2	5	11	1
1976 .....	448	433	348	1 229	..	..	..	..	16	2

## 32. — Enfants provenant d'accouchements doubles.

ANNÉE DE LA NAISSANCE	Sexe masculin			Sexe féminin			Nombre d'enfants		
	Nés vivants	Mort-nés	Total	Nés vivants	Mort-nés	Total	Nés vivants	Mort-nés	Total
1940 .....	1 092	105	1 197	1 118	73	1 191	2 210	178	2 388
1945 .....	1 268	119	1 387	1 210	85	1 295	2 478	204	2 682
1950 .....	1 370	137	1 507	1 428	137	1 565	2 798	274	3 072
1962 .....	1 758	74	1 832	1 728	44	1 772	3 486	118	3 604
1963 .....	1 771	76	1 847	1 751	58	1 809	3 522	134	3 656
1965 .....	1 702	51	1 753	1 644	57	1 701	3 346	108	3 454
1966 .....	1 454	65	1 519	1 579	70	1 649	3 033	135	3 168
1967 .....	1 480	61	1 541	1 506	57	1 563	2 986	118	3 104
1968 .....	1 418	48	1 466	1 414	48	1 462	2 832	96	2 928
1969 .....	1 444	43	1 487	1 438	59	1 497	2 882	102	2 984
1970 .....	1 393	51	1 444	1 326	50	1 376	2 719	101	2 820
1971 .....	1 301	47	1 348	1 190	36	1 226	2 491	83	2 574
1972 .....	1 240	37	1 277	1 227	48	1 275	2 467	85	2 552
1973 .....	1 293	40	1 333	1 220	25	1 245	2 513	65	2 578
1974 .....	1 228	40	1 268	1 144	38	1 182	2 372	78	2 450
1975 .....	1 199	38	1 237	1 188	29	1 217	2 387	67	2 454
1976 .....	1 201	43	1 244	1 182	32	1 214	2 383	75	2 458

### 33. — Reconnaissances et légitimations d'enfants naturels.

ANNÉES	Reconnaissances d'enfants naturels			Légitimations d'enfants naturels		
	Dans l'acte de naissance	Postérieurement	Ensemble des enfants reconnus	Reconnus avant le mariage	Reconnus dans l'acte de mariage	Ensemble des enfants légitimés
1960 .....	325	3 342	3 667	596	761	1 357
1964 .....	465	3 919	4 384	604	717	1 321
1965 .....	497	3 816	4 313	591	735	1 326
1966 .....	376	3 921	4 297	554	722	1 276
1967 .....	335	3 812	4 147	530	741	1 271
1968 .....	411	3 864	4 275	598	726	1 324
1969 .....	537	4 153	4 690	595	751	1 346
1970 à 1977 .....	(1)	(1)	(1)	(1)	(1)	(1)

(1) Voir tableau ci-après.

ANNÉES	Reconnaissances d'enfants naturels			Légitimations d'enfants naturels				
	Dans l'acte de naissance	Postérieurement	Ensemble des enfants reconnus	Reconnus avant le mariage par les deux parents	Reconnus dans l'acte de mariage par les deux parents	Reconnus par un des parents avant le mariage et dans l'acte de mariage par l'autre parent	Reconnus par jugement après le mariage	Reconnus par adoption
1970 .....	511	4 059	4 570	576	336	369	80	1 494
1971 .....	578	4 245	4 823	580	293	308	89	1 830
1972 .....	652	4 157	4 809	610	348	373	82	2 029
1973 .....	629	4 021	4 650	533	324	323	79	2 028
1974 .....	702	4 136	4 838	603	324	345	89	2 025
1975 .....	695	4 181	4 876	525	274	277	105	2 041
1976 .....	795	4 116	4 911	508	295	291	172	2 123
1977 .....	888	4 095	4 983	609	317	278	134	2 323

### 34. — Adoptions enregistrées par l'officier de l'état civil.

ANNÉES	Adoptés par :				Adoptés												
	Hommes seuls	Femmes seules	Epoux	Au total	< 5 ans		5 - < 10 ans		10 - < 16 ans		16 - < 21 ans		Plus de 21 ans		Total des adoptés		
					Garçons	Filles	Garçons	Filles	Garçons	Filles	Garçons	Filles	H.	F.	Du sexe masculin	Du sexe féminin	Des deux sexes
1960 ....	283	217	756	1 256	172	166	128	130	179	170	58	64	78	111	615	641	1 256
1964 ....	265	249	964	1 478	260	247	170	167	127	131	86	63	112	115	755	723	1 478
1965 ....	269	248	1 113	1 630	256	284	206	193	133	131	95	77	122	133	812	818	1 630
1966 ....	297	290	1 183	1 770	305	311	226	183	159	130	89	88	141	138	920	850	1 770
1967 ....	267	324	1 117	1 708	299	303	221	207	124	119	74	63	149	149	867	841	1 708
1968 ....	296	306	1 304	1 906	336	312	256	241	141	135	89	79	170	147	992	914	1 906
1969 ....	203	218	904	1 325	218	190	170	187	112	107	63	58	86	134	649	676	1 325
1970 ....	292	353	1 908	2 553	436	420	348	351	205	231	114	100	157	191	1 260	1 293	2 553
1971 ....	317	350	1 853	2 520	398	396	368	377	257	240	84	81	156	163	1 263	1 257	2 520
1972 ....	405	386	1 929	2 720	424	422	399	386	282	251	105	100	168	183	1 378	1 342	2 720
1973 ....	451	438	1 797	2 686	436	449	382	396	240	263	88	101	150	181	1 296	1 390	2 686
1974 ....	525	447	1 928	2 900	476	472	405	377	294	281	124	120	162	189	1 461	1 439	2 900
1975 ....	553	535	1 805	2 893	475	481	370	370	312	289	109	119	182	186	1 448	1 445	2 893
1976 ....	623	604	1 864	3 091	524	563	383	442	297	259	112	122	186	203	1 502	1 589	3 091
1977 ....	741	619	1 859	3 219	540	608	418	416	275	302	129	133	180	218	1 542	1 677	3 219

35. — Décès et mortalité infantile (1937-1976)<sup>(1)</sup>.

ANNÉE DU DÉCÈS	Nombre des décès (mort-nés non compris)				Décès des enfants âgés de moins d'un an (mort-nés non compris)							
					Sexe masculin		Sexe féminin		Total des décès			
	Hommes	Femmes	Total	Pour 1 000 habitants	Total	Pour 1 000 naissances	Total	Pour 1 000 naissances	Légitimes	Illégitimes	Total	Pour 1 000 naissances
1937 (2) .....	57 844	52 486	110 330	13,20	6 083	92,01	4 568	72,99	10 252	399	10 651	82,76
1938 .....	58 304	52 592	110 896	13,22	6 344	92,88	4 518	69,18	10 492	370	10 862	81,30
1939 .....	61 550	55 297	116 847	13,92	6 135	92,55	4 583	71,91	10 323	395	10 718	82,43
1940 (3) .....	75 290	59 405	134 695	16,24	6 054	104,74	4 431	81,01	10 076	409	10 485	93,20
1941 .....	66 463	55 482	121 945	14,77	5 333	103,17	3 883	70,99	8 837	379	9 216	91,60
1942 .....	66 872	55 240	122 112	14,83	5 233	92,92	3 882	74,25	8 745	370	9 115	83,93
1943 .....	59 875	51 998	111 873	13,57	5 286	83,00	3 906	65,47	8 846	346	9 192	74,52
1944 .....	72 774	59 474	132 248	15,87	6 068	93,36	4 434	72,61	9 991	511	10 502	83,31
1945 .....	66 159	57 711	123 870	14,84	7 341	110,51	5 661	89,79	12 098	904	13 002	100,42
1946 .....	60 954	52 778	113 732	13,56	6 615	83,70	4 824	65,25	10 702	737	11 439	74,78
1947 .....	60 044	52 245	112 289	13,19	5 936	76,69	4 386	59,59	9 781	541	10 322	68,71
1948 .....	57 506	50 510	108 016	12,56	5 194	67,24	3 694	50,49	8 461	427	8 888	59,09
1949 .....	59 069	52 035	111 104	12,88	4 954	65,00	3 508	48,97	8 115	347	8 462	57,23
1950 .....	57 460	50 776	108 236	12,51	4 479	59,90	3 307	46,65	7 475	311	7 786	53,45
1951 .....	58 010	51 753	109 763	12,61	4 131	45,54	2 990	43,18	6 876	245	7 121	50,04
1952 .....	55 462	48 716	104 178	11,90	3 738	49,59	2 809	39,74	6 331	216	6 547	44,82
1953 .....	56 384	49 479	105 863	12,03	3 475	46,16	2 645	37,34	5 943	177	6 120	41,88
1954 .....	55 776	49 257	105 033	11,88	3 507	46,00	2 640	36,51	5 968	179	6 147	41,38
1955 .....	57 913	50 830	108 743	12,22	3 547	46,38	2 530	34,80	5 889	188	6 077	40,73
1956 .....	57 933	50 828	108 761	12,15	3 467	45,03	2 445	33,39	5 719	193	5 912	39,36
1957 .....	57 436	50 404	107 840	11,95	3 154	39,94	2 334	31,58	5 327	161	5 488	35,90
1958 .....	56 375	49 676	106 051	11,68	2 807	35,15	2 051	27,28	4 695	163	4 858	31,33
1959 .....	55 450	48 483	103 933	11,39	2 801	34,43	2 002	26,04	4 665	138	4 803	30,35
1960 .....	61 057	52 881	113 938	12,41	2 820	35,42	2 004	26,66	4 676	148	4 824	31,17
1961 .....	57 477	49 508	106 985	11,59	2 587	31,75	1 861	24,19	4 305	143	4 448	28,08
1962 .....	60 159	52 599	112 758	12,19	2 418	30,31	1 852	24,60	4 119	151	4 270	27,54
1963 .....	62 373	54 345	116 718	12,51	2 480	30,29	1 848	23,90	4 179	149	4 328	27,19
1964 .....	59 054	51 046	110 100	11,68	2 351	28,45	1 726	22,07	3 935	142	4 077	25,35
1965 .....	61 623	53 422	115 045	12,11	2 085	26,05	1 599	21,19	3 558	126	3 684	23,69
1966 .....	61 526	54 087	115 613	12,10	2 116	27,30	1 621	22,03	3 605	132	3 737	24,73
1967 .....	61 653	53 559	115 212	12,00	1 970	26,14	1 385	19,55	3 212	143	3 355	22,95
1968 .....	64 771	56 973	121 744	12,60	1 797	24,63	1 287	18,64	2 963	121	3 084	21,72
1969 .....	64 323	56 148	120 471	12,47	1 810	24,81	1 203	17,48	2 891	122	3 013	21,25
1970 .....	62 878	55 782	118 660	12,30	1 762	24,08	1 237	17,93	2 878	121	2 999	21,09
1971 .....	63 390	56 081	119 471	12,32	1 696	23,31	1 186	17,24	2 771	111	2 882	20,36
1972 .....	62 471	54 953	117 424	12,07	1 467	20,95	1 098	16,56	2 447	118	2 565	18,82
1973 .....	62 606	55 648	118 254	12,12	1 303	19,57	988	15,72	2 190	101	2 291	17,70
1974 .....	61 093	55 066	116 159	11,87	1 253	19,70	896	14,91	2 078	71	2 149	17,38
1975 .....	62 609	56 816	119 425	12,17	1 120	18,30	812	14,04	1 849	83	1 932	16,23
1976 .....	62 292	56 349	118 641	12,08	1 075	17,28	773	13,14	1 768	80	1 848	15,27
1977* .....	59 779	53 766	113 545	11,54	833	13,23	604	10,10	..	..	1 437	11,71

(1) Les décès relevés au registre de l'état civil sont, jusqu'en 1953 inclus, ceux survenus dans la commune (décès de fait); à partir de 1954 les décès concernent la population résidant dans la commune (décès de droit) et survenus au cours de l'année considérée.

(2) À partir de 1925, les données comprennent les renseignements relatifs aux cantons de l'Est.

(3) De 1940 à 1943 inclus, 41 communes ont été soustraites à la juridiction administrative belge (88 090 habitants au 31 décembre 1939).

36. — Mortalité d'après le sexe et l'âge des décédés (1).

ANNÉE DU DÉCÈS	Moins de 1 an		1 — < 5 ans		5 — < 10 ans		10 — < 15 ans		15 — < 20 ans		20 — < 25 ans		25 — < 30 ans		30 — < 35 ans	
	H.	F.	H.	F.	H.	F.	H.	F.	H.	F.	H.	F.	H.	F.	H.	F.
1950 (2) .....	4 479	3 307	614	451	186	142	200	133	399	249	644	389	830	498	602	411
1955 .....	3 547	2 530	520	368	234	180	129	104	243	134	420	221	524	291	573	395
1960 .....	2 820	2 004	350	291	224	129	165	110	261	110	471	185	483	228	550	326
1961 .....	2 587	1 861	355	260	199	145	167	93	264	109	447	157	457	226	585	296
1962 .....	2 418	1 852	350	267	188	165	173	107	298	121	432	174	430	192	565	311
1963 .....	2 480	1 848	369	266	197	121	189	112	336	130	435	127	406	193	557	310
1964 .....	2 351	1 726	301	248	193	149	160	86	375	143	451	172	456	206	541	289
1965 .....	2 085	1 599	344	253	204	131	154	130	355	157	429	166	438	184	556	311
1966 .....	2 116	1 621	338	246	235	145	180	99	363	156	417	162	425	204	481	257
1967 .....	1 970	1 385	291	243	191	141	167	91	352	151	465	178	414	172	458	260
1968 .....	1 797	1 287	322	249	203	146	157	131	379	164	502	196	384	178	473	263
1969 .....	1 810	1 203	325	249	201	134	189	125	402	152	519	186	395	210	477	242
1970 .....	1 762	1 237	289	216	222	130	191	113	405	149	514	178	393	182	455	276
1971 .....	1 696	1 186	298	213	195	128	187	103	457	168	530	216	442	181	429	231
1972 .....	1 467	1 098	283	220	174	125	166	100	431	213	596	193	401	216	481	202
1973 .....	1 303	988	243	179	182	134	163	88	480	177	569	195	471	200	444	223
1974 .....	1 253	896	231	180	165	106	191	99	469	172	588	205	417	193	433	217
1975 .....	1 120	812	230	151	163	81	161	89	439	174	573	185	447	213	429	226
1976 .....	1 075	773	208	163	157	93	156	95	468	175	549	193	421	214	471	259

ANNÉE DU DÉCÈS	35 — < 40 ans		40 — < 45 ans		45 — < 50 ans		50 — < 55 ans		55 — < 60 ans		60 — < 65 ans		65 — < 70 ans		70 — < 75 ans	
	H.	F.	H.	F.	H.	F.	H.	F.	H.	F.	H.	F.	H.	F.	H.	F.
1950 (2) .....	1 023	754	1 543	1 000	2 512	1 522	3 449	2 101	4 085	2 875	5 212	3 761	6 841	5 524	7 812	7 367
1955 .....	557	397	1 180	773	2 128	1 217	3 340	1 819	4 538	2 679	5 387	3 602	6 598	5 160	8 072	7 398
1960 .....	728	459	808	476	1 883	1 053	3 262	1 593	4 555	2 284	7 173	4 295	7 250	5 433	8 380	7 627
1961 .....	809	484	824	489	1 678	962	3 036	1 563	4 843	2 402	6 361	3 723	7 011	5 186	7 491	7 022
1962 .....	756	501	961	575	1 582	915	2 975	1 622	4 935	2 503	6 808	3 824	7 578	5 548	7 899	7 315
1963 .....	780	451	1 042	693	1 406	843	3 077	1 555	4 945	2 520	7 122	3 917	7 976	5 783	8 262	7 662
1964 .....	746	477	1 186	688	1 342	778	2 843	1 579	4 766	2 355	6 784	3 654	7 954	5 551	8 076	7 280
1965 .....	775	450	1 191	687	1 324	802	2 948	1 564	4 895	2 408	7 099	3 905	8 399	5 658	8 551	7 647
1966 .....	736	434	1 087	739	1 433	848	2 638	1 483	4 685	2 379	7 186	3 846	8 603	5 812	8 769	7 660
1967 .....	696	414	1 135	691	1 502	918	2 537	1 332	4 719	2 330	7 015	3 739	8 809	5 735	9 031	8 000
1968 .....	671	409	1 120	671	1 755	894	2 323	1 280	4 755	2 439	7 177	3 780	9 394	5 918	9 762	8 384
1969 .....	692	402	1 108	649	1 871	1 155	2 221	1 159	4 628	2 335	7 140	3 727	9 494	6 037	9 986	8 490
1970 .....	722	424	1 106	687	1 826	1 114	2 032	1 081	4 476	2 307	6 920	3 765	9 410	6 014	9 943	8 359
1971 .....	630	406	1 122	647	1 834	1 044	2 180	1 213	4 184	2 112	6 904	3 648	9 330	5 769	10 270	8 451
1972 .....	635	368	1 146	660	1 861	996	2 525	1 313	3 836	2 011	6 536	3 490	9 084	5 591	10 319	8 181
1973 .....	627	355	1 097	602	1 794	1 028	2 726	1 518	3 381	1 721	6 316	3 380	9 149	5 430	10 395	8 240
1974 .....	587	352	1 003	616	1 747	993	2 739	1 628	2 975	1 543	6 265	3 228	8 783	5 163	10 436	7 968
1975 .....	579	349	996	620	1 662	999	2 824	1 576	3 077	1 631	6 024	3 153	8 765	5 293	10 793	8 309
1976 .....	610	354	928	592	1 719	985	2 777	1 535	3 309	1 679	5 875	2 901	8 777	5 103	10 440	8 114

(1) Mort-nés non compris.

(2) Voir la note (3) au bas de la page 53.

36. — Mortalité d'après le sexe et l'âge des décédés <sup>(1)</sup> (suite).

ANNÉE DU DÉCÈS	75 — < 80 ans		80 — < 85 ans		85 — < 90 ans		90 — < 95 ans		95 ans et plus		Age inconnu		Total		
	H.	F.	H.	F.	H.	F.	H.	F.	H.	F.	H.	F.	H.	F.	Total
1950 (2) .....	7 889	8 195	5 800	6 882	2 610	3 711	647	1 301	76	201	7	2	57 460	50 776	108 236
1955 .....	8 599	8 981	6 922	8 008	3 360	4 671	890	1 592	152	310	—	—	57 913	50 830	108 743
1960 .....	8 985	9 513	7 338	8 812	4 027	5 535	1 155	2 038	189	380	—	—	61 057	52 881	113 938
1961 .....	8 360	8 859	6 888	8 264	3 875	5 259	1 061	1 787	179	361	—	—	57 477	49 508	106 985
1962 .....	8 721	9 470	7 408	8 734	4 331	5 924	1 197	2 079	153	397	1	3	60 159	52 599	112 758
1963 .....	8 879	9 517	7 963	9 385	4 412	6 250	1 387	2 216	153	433	—	13	62 373	54 345	116 718
1964 .....	8 120	8 943	6 932	8 589	4 088	5 707	1 198	2 055	186	366	5	5	59 054	51 046	110 100
1965 .....	8 817	9 302	7 363	9 261	4 172	6 030	1 259	2 173	259	590	6	14	61 623	53 422	115 045
1966 .....	8 557	9 357	7 394	9 458	4 311	6 238	1 378	2 459	194	484	—	—	61 526	54 087	115 613
1967 .....	8 525	9 293	7 346	9 257	4 333	5 779	1 452	2 848	245	602	—	—	61 653	53 559	115 212
1968 .....	9 167	10 137	7 803	9 999	4 770	7 067	1 589	2 794	268	587	—	—	64 771	56 973	121 744
1969 .....	9 078	9 993	7 489	9 705	4 546	6 768	1 507	2 630	245	597	—	—	64 323	56 148	120 471
1970 .....	8 934	10 079	7 085	9 673	4 419	6 575	1 517	2 653	257	570	—	—	62 878	55 782	118 660
1971 .....	9 108	10 058	7 296	9 924	4 411	6 972	1 607	2 788	280	623	—	—	63 390	56 081	119 471
1972 .....	9 174	10 003	7 145	9 763	4 353	6 652	1 549	2 887	309	671	—	—	62 471	54 953	117 424
1973 .....	9 395	10 431	7 399	10 052	4 546	7 098	1 609	2 911	317	698	—	—	62 606	55 648	118 254
1974 .....	9 350	10 490	7 123	10 175	4 366	7 108	1 675	3 022	297	712	—	—	61 093	55 066	116 159
1975 .....	10 100	10 882	7 621	10 831	4 571	7 356	1 710	3 153	325	733	—	—	62 609	56 816	119 425
1976 .....	10 220	10 912	7 647	10 653	4 433	7 555	1 765	3 274	287	727	—	—	62 292	56 349	118 641

(1) Mort-nés non compris.

(2) Voir la note (1) au bas de la page 53.

37. — Taux de mortalité par groupe d'âges pour 10 000 habitants du sexe et du groupe d'âges considérés <sup>(1)</sup>.

ANNÉE DU DÉCÈS	Moins de 1 an		1 — < 5 ans		5 — < 10 ans		10 — < 15 ans		15 — < 20 ans		20 — < 25 ans		25 — < 30 ans		30 — < 35 ans	
	H.	F.	H.	F.	H.	F.	H.	F.	H.	F.	H.	F.	H.	F.	H.	F.
1950 (2) .....	630	484	21	16	7	5	7	5	13	8	20	12	23	15	24	17
1955 .....	478	355	18	13	7	5	5	4	9	5	14	7	16	9	16	12
1960 .....	364	271	11	10	6	4	5	3	9	4	17	7	16	7	17	10
1961 .....	327	247	11	9	5	4	5	3	9	4	16	6	15	7	18	9
1962 .....	309	250	11	9	5	5	5	3	9	4	16	6	14	7	17	9
1963 .....	309	243	12	9	5	3	5	3	10	4	16	5	13	7	17	10
1964 .....	289	223	8	7	5	4	4	2	11	4	16	6	15	7	16	9
1965 .....	265	215	11	8	5	3	4	4	10	4	15	6	14	6	17	10
1966 .....	277	223	11	8	6	4	5	3	10	4	13	5	14	7	15	8
1967 .....	264	197	9	8	5	4	4	2	10	4	14	5	14	6	15	9
1968 .....	250	189	11	9	5	4	4	3	10	5	14	6	13	6	15	9
1969 .....	252	177	11	9	5	3	5	3	11	4	14	5	14	8	16	8
1970 .....	246	180	9	7	6	3	5	3	11	4	14	5	13	6	15	9
1971 .....	238	176	10	8	5	3	5	3	12	5	14	6	14	6	15	8
1972 .....	213	169	10	8	4	3	4	3	11	6	16	5	12	7	17	7
1973 .....	197	158	9	7	5	4	4	2	12	5	15	5	13	6	16	8
1974 .....	200	150	8	7	4	3	5	3	12	5	15	6	11	6	15	8
1975 .....	184	141	9	6	4	2	4	2	11	5	15	5	12	6	15	8
1976 .....	175	133	8	7	4	3	4	2	12	5	14	5	11	6	15	8

(1) Mort-nés non compris.

(2) Voir la note (3) au bas de la page 53.

37. — Taux de mortalité par groupe d'âges pour 10 000 habitants du sexe et du groupe d'âges considérés <sup>(1)</sup> (suite).

ANNÉE DU DÉCÈS	35 — < 40 ans		40 — < 45 ans		45 — < 50 ans		50 — < 55 ans		55 — < 60 ans		60 — < 65 ans		65 — < 70 ans		70 — < 75 ans	
	H.	F.	H.	F.	H.	F.	H.	F.	H.	F.	H.	F.	H.	F.	H.	F.
	1950 (2) .....	33	25	48	31	78	46	121	69	176	108	266	165	405	279	611
1955 .....	23	17	39	25	67	38	108	56	170	90	257	143	393	249	606	441
1960 .....	21	14	33	20	63	35	107	50	156	73	298	152	426	236	638	432
1961 .....	24	14	32	19	61	34	103	51	170	78	262	132	386	221	567	393
1962 .....	23	15	33	20	64	36	101	53	174	82	274	134	405	231	596	403
1963 .....	24	14	33	22	63	37	105	51	175	82	283	135	417	237	620	411
1964 .....	23	15	35	20	63	36	98	52	170	77	266	125	406	222	598	381
1965 .....	23	14	36	20	57	68	105	53	175	79	277	133	420	222	622	390
1966 .....	22	13	33	22	56	32	100	54	170	79	283	132	420	224	622	380
1967 .....	21	13	34	21	53	32	106	54	172	78	277	128	422	218	624	386
1968 .....	21	13	35	21	54	27	113	60	175	83	286	131	440	220	651	390
1969 .....	21	12	34	20	57	35	108	54	170	79	285	129	445	224	666	395
1970 .....	23	14	34	21	56	34	92	47	171	82	278	131	440	224	651	384
1971 .....	20	13	34	20	57	32	89	48	171	80	281	129	439	216	660	381
1972 .....	21	12	35	20	58	31	93	46	173	84	266	124	428	209	652	362
1973 .....	21	12	34	19	56	32	91	49	170	80	258	121	433	204	647	360
1974 .....	19	12	31	19	55	31	87	50	155	75	257	116	419	195	641	343
1975 .....	19	12	32	20	52	31	90	49	148	73	256	118	418	200	660	356
1976 .....	21	13	30	19	54	31	89	48	143	68	267	115	423	195	641	349

ANNÉE DU DÉCÈS	75 — < 80 ans		80 — < 85 ans		85 — < 90 ans		90 — < 95 ans		95 ans et plus		Total		
	H.	F.	H.	F.	H.	F.	H.	F.	H.	F.	Hommes	Femmes	Total
	1950 (2) .....	979	792	1 559	1 324			2 500		2 205		135	115
1955 .....	986	784	1 601	1 285			2 674		2 283		132	112	122
1960 .....	1 010	763	1 604	1 282			2 865		2 259		136	113	124
1961 .....	922	697	1 409	1 154	2 187	1 814	3 088	2 685	5 491	3 654	127	105	116
1962 .....	965	739	1 491	1 186	2 414	1 984	3 271	2 946	4 090	3 818	133	111	122
1963 .....	990	737	1 605	1 252	2 474	2 065	3 740	3 007	3 550	4 194	136	114	125
1964 .....	898	679	1 379	1 114	2 225	1 824	3 030	2 588	4 198	3 277	128	106	117
1965 .....	984	697	1 453	1 174	2 162	1 841	2 943	2 540	4 972	4 163	132	110	121
1966 .....	946	683	1 478	1 188	2 185	1 844	3 032	2 721	2 989	3 207	131	111	121
1967 .....	944	665	1 470	1 144	2 143	1 646	3 024	3 022	3 546	3 974	131	109	120
1968 .....	1 014	693	1 595	1 206	2 372	1 989	3 355	2 915	3 471	3 052	137	116	126
1969 .....	1 004	683	1 531	1 171	2 303	1 889	3 184	2 723	3 010	2 811	136	114	125
1970 .....	973	678	1 453	1 156	2 237	1 842	3 276	2 812	3 763	3 505	133	113	123
1971 .....	970	656	1 489	1 159	2 258	1 935	3 425	2 841	4 452	3 884	134	113	123
1972 .....	953	632	1 461	1 111	2 209	1 795	3 227	2 841	4 696	3 952	131	111	121
1973 .....	954	648	1 494	1 099	2 252	1 841	3 012	2 568	4 023	3 488	131	112	121
1974 .....	928	634	1 432	1 087	2 136	1 789	3 105	2 591	3 438	3 412	127	110	119
1975 .....	987	642	1 511	1 126	2 301	1 814	3 075	2 649	3 824	3 175	130	113	122
1976 .....	979	628	1 485	1 069	2 210	1 806	3 356	2 777	2 836	2 743	130	112	121

(1) Mort-nés non compris.

(2) Voir note (3) au bas de la page 53.

## 38. — Décédés par âge et état civil.

Année du décès	< 15 ans		15 - < 21 ans		21 - < 25 ans		25 - < 45 ans		45 - < 65 ans		65 - < 75 ans		75 ans et plus		Total
	H.	F.	H.	F.	H.	F.	H.	F.	H.	F.	H.	F.	H.	F.	
<b>Célibataires</b>															
1930 (1) .....	12 336	9 719	1 375	1 132	1 041	661	2 005	1 320	2 130	1 697	1 501	1 536	1 240	1 775	39 468
1940 (2) .....	8 993	6 852	2 083	1 018	1 911	333	3 851	1 223	2 293	2 008	1 836	1 932	1 884	2 778	38 995
1950 .....	5 479	4 033	508	287	432	184	1 261	524	1 622	1 279	1 491	1 544	1 663	2 642	22 949
1960 .....	3 559	2 534	316	115	304	80	693	261	1 838	1 041	1 270	1 487	1 854	3 220	18 572
1970 .....	2 464	1 696	514	166	283	62	617	247	1 846	824	1 548	1 297	1 580	3 312	16 456
1973 .....	1 891	1 389	598	192	298	64	615	194	1 660	741	1 735	1 241	1 642	3 487	15 747
1974 .....	1 840	1 281	565	181	318	97	524	189	1 514	689	1 691	1 150	1 545	3 363	14 947
1975 .....	1 674	1 133	545	186	338	67	617	206	1 541	711	1 776	1 186	1 622	3 580	15 182
1976 .....	1 596	1 123	562	185	326	86	574	199	1 544	697	1 680	1 173	1 654	3 536	14 935
<b>Mariés</b>															
1930 (1) .....	—	—	31	137	167	491	4 410	4 272	10 425	7 050	6 325	3 953	3 340	1 755	42 356
1940 (2) .....	—	—	42	74	430	227	7 390	4 054	13 507	8 416	8 985	5 573	5 495	2 967	57 160
1950 .....	—	—	8	26	93	137	2 578	1 962	12 027	6 867	9 396	5 624	6 555	3 379	48 652
1960 .....	—	—	16	25	93	66	1 789	1 135	13 392	6 146	10 925	5 760	8 816	4 595	52 758
1970 .....	—	—	11	21	111	72	1 929	1 211	11 959	5 578	13 659	6 119	9 783	4 632	55 085
1973 .....	—	—	19	26	125	75	1 876	1 067	11 108	5 180	13 653	5 750	10 139	4 624	53 642
1974 .....	—	—	23	24	147	67	1 774	1 067	10 859	5 060	13 533	5 479	10 318	4 687	53 038
1975 .....	—	—	14	26	110	71	1 703	1 081	10 686	4 951	13 756	5 712	10 939	4 910	53 959
1976 .....	—	1	17	20	108	72	1 654	1 076	10 703	4 752	13 564	5 537	10 939	4 801	53 244
<b>Veufs</b>															
1930 (1) .....	—	—	—	—	1	7	154	203	1 688	2 117	3 089	4 812	5 239	8 728	26 038
1940 (2) .....	—	—	2	1	7	3	267	225	1 951	2 406	4 230	6 071	8 195	12 656	36 014
1950 .....	—	—	—	1	—	2	72	119	1 294	1 948	3 585	5 601	8 697	14 120	35 439
1960 .....	—	—	2	4	1	4	24	56	1 235	1 856	3 235	5 642	10 844	18 211	41 114
1970 .....	—	—	—	1	—	4	40	55	1 028	1 648	3 811	6 700	10 661	21 251	45 199
1973 .....	—	—	—	10	8	5	39	49	952	1 495	3 731	6 431	11 234	22 677	46 631
1974 .....	—	—	—	2	1	5	45	51	926	1 401	3 616	6 269	10 733	23 070	46 119
1975 .....	—	—	—	3	4	5	33	49	909	1 434	3 598	6 453	11 513	24 061	48 062
1976 .....	—	—	1	3	2	1	50	62	948	1 396	3 564	6 237	11 504	24 339	48 107
<b>Divorcés</b>															
1930 (1) .....	—	—	—	—	—	—	51	58	183	117	82	60	33	57	641
1940 (2) .....	—	—	—	—	—	3	99	77	312	179	134	120	88	125	1 137
1950 .....	—	—	—	—	—	1	82	56	305	164	180	120	106	144	1 158
1960 .....	—	—	—	1	—	—	63	36	408	182	200	171	180	253	1 494
1970 .....	—	—	—	—	—	1	89	56	420	217	334	255	187	354	1 913
1973 .....	—	—	—	—	1	—	109	69	495	230	421	245	251	398	2 219
1974 .....	—	—	—	—	3	1	97	71	422	240	370	232	212	387	2 035
1975 .....	—	—	1	—	—	1	98	72	447	260	418	250	247	400	2 194
1976 .....	—	—	—	—	1	1	150	82	479	250	398	266	246	443	2 316
<b>Etat civil inconnu</b>															
1930 (1) .....	—	—	2	—	3	—	19	2	21	5	6	1	20	10	89
1940 (2) .....	—	—	33	—	111	—	356	10	34	11	16	14	755	49	1 389
1950 .....	—	—	—	—	2	—	5	2	10	1	1	2	8	7	38
1960 .....	—	—	—	—	—	—	—	—	—	—	—	—	—	—	—
1970 .....	—	—	—	—	—	—	1	—	1	—	1	—	—	1	7
1973 .....	—	—	—	—	—	—	—	1	2	1	4	3	—	4	15
1974 .....	—	—	—	—	—	—	—	—	5	2	9	1	3	—	20
1975 .....	—	—	—	—	—	—	—	—	4	3	10	1	6	4	28
1976 .....	—	—	—	—	—	—	2	—	6	5	11	4	9	2	39

(1) (2) Voir notes (2) et (3) page 53.

(3) 75 ans et plus et âge inconnu.



### 39. — Mortalité par mois.

ANNÉES	Janvier	Février	Mars	Avril	Mai	Juin	Juillet	Août	Septembre	Octobre	Novembre	Décembre
<b>Décès (Mort-nés non compris)</b>												
1964 .....	10 601	9 408	9 795	9 078	8 849	8 258	8 745	8 295	8 106	9 449	9 421	10 095
1965 .....	10 321	9 415	11 553	9 764	9 291	8 820	8 821	8 540	8 757	9 484	9 871	10 408
1966 .....	11 290	9 594	10 613	10 307	9 146	8 721	8 724	8 699	8 735	9 355	10 059	10 370
1967 .....	10 393	8 921	9 910	9 831	9 834	8 839	9 093	8 720	9 156	9 502	9 874	11 139
1968 .....	12 030	13 142	11 156	9 718	9 395	8 896	8 975	8 725	8 729	9 604	10 053	11 321
1969 .....	10 965	10 341	11 616	9 871	9 353	8 914	9 147	8 784	8 875	9 653	9 770	13 182
1970 .....	14 123	9 589	10 183	9 249	9 593	9 094	9 008	8 916	8 865	9 786	9 745	10 509
1971 .....	11 487	9 361	10 719	9 901	9 771	9 073	9 479	8 853	9 076	9 899	10 079	11 773
1972 .....	11 767	10 118	10 369	9 201	9 861	9 190	8 960	8 898	9 142	9 986	9 533	10 399
1973 .....	13 517	10 061	10 244	9 662	9 423	9 151	9 063	8 981	8 462	9 924	9 429	10 337
1974 .....	10 482	9 350	10 951	9 609	9 468	8 797	9 038	9 038	9 093	10 127	9 876	10 330
1975 .....	11 970	10 359	10 704	9 975	9 482	9 320	9 222	9 909	9 055	9 678	9 383	10 368
1976 .....	10 481	12 039	11 180	9 693	9 532	9 569	9 767	8 868	8 640	9 252	9 283	10 337
1977* .....	10 458	8 935	9 677	9 797	9 635	8 852	8 885	8 919	9 138	9 332	9 466	10 451
1978* .....	10 855	11 882	10 636	9 124	9 596	9 061	9 175	8 648	8 710	9 706	..	..
<b>Mortalité infantile (Mort-nés non compris)</b>												
1964 .....	400	386	365	384	322	344	352	298	274	283	291	378
1965 .....	352	276	355	286	335	307	302	312	255	278	284	342
1966 .....	336	323	368	322	317	282	282	302	300	291	265	349
1967 .....	328	272	297	290	284	254	253	256	230	306	290	295
1968 .....	293	305	263	290	233	238	239	211	215	237	242	318
1969 .....	271	250	277	238	254	251	247	240	207	253	254	271
1970 .....	323	252	268	257	261	236	235	226	221	223	235	262
1971 .....	294	248	275	253	221	236	211	209	184	230	241	280
1972 .....	246	222	233	194	229	185	248	208	182	193	210	215
1973 .....	225	204	201	185	191	194	197	176	175	193	166	184
1974 .....	194	186	188	172	190	165	170	173	168	188	189	166
1975 .....	188	141	165	157	171	156	152	153	138	156	161	194
1976 .....	160	164	170	145	147	157	170	150	118	160	150	157
1977* .....	150	109	118	116	128	111	96	116	127	123	117	126
1978* .....	117	115	115	104	124	133	128	114	114	111	..	..
<b>Mort-nés</b>												
1964 .....	221	180	226	215	189	186	225	194	183	177	175	168
1965 .....	168	170	188	183	199	134	208	195	162	200	163	161
1966 .....	177	180	183	183	174	211	174	143	147	150	149	151
1967 .....	172	132	169	162	146	151	170	170	146	147	147	148
1968 .....	160	144	152	162	152	144	122	141	126	147	137	143
1969 .....	142	142	154	142	146	129	137	156	168	142	128	151
1970 .....	132	140	137	138	155	115	148	127	122	157	111	134
1971 .....	146	128	130	140	132	141	123	125	150	130	126	109
1972 .....	133	124	128	139	126	112	121	134	113	115	109	117
1973 .....	124	98	107	126	133	123	127	111	116	113	103	111
1974 .....	121	81	103	111	122	95	107	121	109	113	95	98
1975 .....	110	106	99	112	119	81	94	110	102	93	90	111
1976 .....	93	98	99	84	86	106	103	75	82	75	98	89
1977* .....	93	96	86	70	90	99	75	93	89	72	83	83
1978* .....	72	68	94	72	80	78	94	91	69	93	..	..

40. — Décès par âge et d'après l'année de naissance <sup>(1)</sup>.

Population

## I. Année 1975.

AGE AU MOMENT DU DÉCÈS	Années de naissance	Décédés			AGE AU MOMENT DU DÉCÈS	Années de naissance	Décédés		
		Sexe masculin	Sexe féminin	Total			Sexe masculin	Sexe féminin	Total
Moins de 7 jours .....		700	497	1 197	24 - < 25 ans .....	1951	51	21	72
7 - < 14 jours .....		50	58	108	» » .....	1950	46	17	63
14 - < 21 jours .....		37	25	62					
21 - < 28 jours .....		22	15	37	<b>Total: 20 - &lt; 25 ans :</b>		<b>573</b>	<b>185</b>	<b>758</b>
28 - < 1 mois .....		6	5	11	25 - < 26 ans .....	1950	42	25	67
1 - < 2 mois .....		61	38	99	» » .....	1949	54	23	77
2 - < 3 mois .....		54	30	84	26 - < 27 ans .....	1949	42	15	57
3 - < 6 mois .....		106	68	174	» » .....	1948	45	14	59
6 - < 12 mois .....		84	76	160	27 - < 28 ans .....	1948	58	20	78
<b>Total: &lt; 1 an :</b>		<b>1 120</b>	<b>812</b>	<b>1 932</b>	» » .....	1947	41	16	57
1 - < 2 ans .....	1974	43	34	77	28 - < 29 ans .....	1947	36	25	61
» » .....	1973	29	27	56	» » .....	1946	50	26	76
2 - < 3 ans .....	1973	30	18	48	29 - < 30 ans .....	1946	40	25	65
» » .....	1972	33	20	53	» » .....	1945	39	24	63
3 - < 4 ans .....	1972	20	10	30	<b>Total: 25 - &lt; 30 ans :</b>		<b>447</b>	<b>213</b>	<b>660</b>
» » .....	1971	26	14	40	30 - < 31 ans .....	1945	43	21	64
4 - < 5 ans .....	1971	27	12	39	» » .....	1944	51	27	78
» » .....	1970	22	16	38	31 - < 32 ans .....	1944	35	24	59
<b>Total: 1 - &lt; 5 ans :</b>		<b>230</b>	<b>151</b>	<b>381</b>	» » .....	1943	33	23	56
5 - < 6 ans .....	1970	13	11	24	32 - < 33 ans .....	1943	46	24	70
» » .....	1969	20	11	31	» » .....	1942	44	20	64
6 - < 7 ans .....	1969	17	5	22	33 - < 34 ans .....	1942	37	21	58
» » .....	1968	20	6	26	» » .....	1941	42	22	64
7 - < 8 ans .....	1968	12	9	21	34 - < 35 ans .....	1941	45	21	66
» » .....	1967	17	9	26	» » .....	1940	53	23	76
8 - < 9 ans .....	1967	13	7	20	<b>Total: 30 - &lt; 35 ans :</b>		<b>429</b>	<b>226</b>	<b>655</b>
» » .....	1966	18	9	27	35 - < 36 ans .....	1940	37	23	60
9 - < 10 ans .....	1966	21	5	26	» » .....	1939	63	31	94
» » .....	1965	12	9	21	36 - < 37 ans .....	1939	49	26	75
<b>Total: 5 - &lt; 10 ans :</b>		<b>163</b>	<b>81</b>	<b>244</b>	» » .....	1938	57	45	102
10 - < 11 ans .....	1965	11	9	20	37 - < 38 ans .....	1938	57	35	92
» » .....	1964	16	8	24	» » .....	1937	56	39	95
11 - < 12 ans .....	1964	15	10	25	38 - < 39 ans .....	1937	68	44	112
» » .....	1963	17	11	28	» » .....	1936	51	30	81
12 - < 13 ans .....	1963	17	7	24	39 - < 40 ans .....	1936	78	34	112
» » .....	1962	14	6	20	» » .....	1935	63	42	105
13 - < 14 ans .....	1962	17	9	26	<b>Total: 35 - &lt; 40 ans :</b>		<b>579</b>	<b>349</b>	<b>928</b>
» » .....	1961	17	10	27	40 - < 41 ans .....	1935	68	58	126
14 - < 15 ans .....	1961	23	9	32	» » .....	1934	68	53	121
» » .....	1960	14	10	24	41 - < 42 ans .....	1934	93	41	134
<b>Total: 10 - &lt; 15 ans :</b>		<b>161</b>	<b>89</b>	<b>250</b>	» » .....	1933	81	50	131
15 - < 16 ans .....	1960	17	12	29	42 - < 43 ans .....	1933	111	50	161
» » .....	1959	32	16	48	» » .....	1932	105	64	169
16 - < 17 ans .....	1959	24	14	38	43 - < 44 ans .....	1932	101	72	173
» » .....	1958	42	12	54	» » .....	1931	110	83	193
17 - < 18 ans .....	1958	53	18	71	44 - < 45 ans .....	1931	113	69	182
» » .....	1957	48	29	77	» » .....	1930	146	80	226
18 - < 19 ans .....	1957	74	21	95	<b>Total: 40 - &lt; 45 ans :</b>		<b>996</b>	<b>620</b>	<b>1 616</b>
» » .....	1956	56	19	75	45 - < 46 ans .....	1930	136	94	230
19 - < 20 ans .....	1956	53	19	72	» » .....	1929	124	79	203
» » .....	1955	40	14	54	46 - < 47 ans .....	1929	136	86	222
<b>Total: 15 - &lt; 20 ans :</b>		<b>439</b>	<b>174</b>	<b>613</b>	» » .....	1928	161	84	245
20 - < 21 ans .....	1955	67	16	83	47 - < 48 ans .....	1928	169	110	279
» » .....	1954	54	25	79	» » .....	1927	180	98	278
21 - < 22 ans .....	1954	72	22	94	48 - < 49 ans .....	1927	156	106	262
» » .....	1953	51	12	63	» » .....	1926	180	129	309
22 - < 23 ans .....	1953	75	19	94	49 - < 50 ans .....	1926	210	96	306
» » .....	1952	49	16	65	» » .....	1925	210	117	327
23 - < 24 ans .....	1952	52	21	73	<b>Total: 45 - &lt; 50 ans :</b>		<b>1 662</b>	<b>999</b>	<b>2 661</b>
» » .....	1951	56	16	72					

(1) Mort-nés non compris.

40. — Décès par âge et d'après l'année de naissance <sup>(1)</sup>(suite).

I. Année 1975 (suite).

AGE AU MOMENT DU DÉCÈS	Années de naissance	Décédés			AGE AU MOMENT DU DÉCÈS	Années de naissance	Décédés				
		Sexe masculin	Sexe féminin	Total			Sexe masculin	Sexe féminin	Total		
50 - < 51 ans .....	1925	253	131	384	78 - < 79 ans .....	1897	954	1 064	2 018		
» » .....	1924	208	129	337	» » .....	1896	1 055	1 243	2 298		
51 - < 52 ans .....	1924	212	155	367	79 - < 80 ans .....	1896	926	1 097	2 023		
» » .....	1923	284	137	421	» » .....	1895	946	1 178	2 124		
52 - < 53 ans .....	1923	276	161	437	<b>Total: 75 - &lt; 80 ans :</b>			<b>10 100</b>	<b>10 882</b>	<b>20 982</b>	
» » .....	1922	275	145	420	80 - < 81 ans .....	1895	939	1 164	2 103		
53 - < 54 ans .....	1922	302	147	449	» » .....	1894	876	1 089	1 965		
» » .....	1921	334	178	512	81 - < 82 ans .....	1894	828	1 099	1 927		
54 - < 55 ans .....	1921	344	200	544	» » .....	1893	825	1 115	1 940		
» » .....	1920	336	193	529	82 - < 83 ans .....	1893	726	1 144	1 870		
<b>Total: 50 - &lt; 55 ans :</b>				<b>2 824</b>	<b>1 576</b>	<b>4 400</b>	» » .....	1892	748	1 122	1 870
55 - < 56 ans .....	1920	376	220	596	83 - < 84 ans .....	1892	680	1 021	1 701		
» » .....	1919	365	180	545	» » .....	1891	701	1 033	1 734		
56 - < 57 ans .....	1919	258	138	396	84 - < 85 ans .....	1891	661	1 005	1 666		
» » .....	1918	251	137	388	» » .....	1890	637	1 039	1 676		
57 - < 58 ans .....	1918	220	112	332	<b>Total: 80 - &lt; 85 ans :</b>			<b>7 621</b>	<b>10 831</b>	<b>18 452</b>	
» » .....	1917	267	127	394	85 - < 86 ans .....	1890	568	896	1 464		
58 - < 59 ans .....	1917	290	153	443	» » .....	1889	555	924	1 479		
» » .....	1916	296	163	459	86 - < 87 ans .....	1889	540	762	1 302		
59 - < 60 ans .....	1916	325	183	508	» » .....	1888	549	846	1 395		
» » .....	1915	429	218	647	» » .....	1888	485	712	1 197		
<b>Total: 55 - &lt; 60 ans :</b>				<b>3 077</b>	<b>1 631</b>	<b>4 708</b>	87 - < 88 ans .....	1887	461	727	1 188
60 - < 61 ans .....	1915	456	246	702	88 - < 89 ans .....	1887	391	725	1 116		
» » .....	1914	527	279	806	» » .....	1886	338	669	1 007		
61 - < 62 ans .....	1914	618	275	893	89 - < 90 ans .....	1886	348	571	919		
» » .....	1913	566	305	871	» » .....	1885	336	524	860		
62 - < 63 ans .....	1913	567	341	908	<b>Total: 85 - &lt; 90 ans :</b>			<b>4 571</b>	<b>7 356</b>	<b>11 927</b>	
» » .....	1912	637	318	955	90 - < 91 ans .....	1885	253	469	722		
63 - < 64 ans .....	1912	645	346	991	» » .....	1884	243	466	709		
» » .....	1911	662	323	985	91 - < 92 ans .....	1884	222	395	617		
64 - < 65 ans .....	1911	617	371	988	» » .....	1883	224	382	606		
» » .....	1910	729	349	1 078	92 - < 93 ans .....	1883	150	306	456		
<b>Total: 60 - &lt; 65 ans :</b>				<b>6 024</b>	<b>3 153</b>	<b>9 177</b>	» » .....	1882	170	285	455
65 - < 66 ans .....	1910	717	407	1 124	93 - < 94 ans .....	1882	129	255	384		
» » .....	1909	801	428	1 229	» » .....	1881	111	232	343		
66 - < 67 ans .....	1909	782	450	1 232	94 - < 95 ans .....	1881	108	197	305		
» » .....	1908	842	477	1 319	» » .....	1880	100	166	266		
67 - < 68 ans .....	1908	897	512	1 409	<b>Total: 90 - &lt; 95 ans :</b>			<b>1 710</b>	<b>3 153</b>	<b>4 863</b>	
» » .....	1907	913	529	1 442	95 - < 96 ans .....	1880	73	129	202		
68 - < 69 ans .....	1907	941	573	1 514	» » .....	1879	53	118	171		
» » .....	1906	955	593	1 548	96 - < 97 ans .....	1879	38	99	137		
69 - < 70 ans .....	1906	948	663	1 611	» » .....	1878	35	96	131		
» » .....	1905	969	661	1 630	» » .....	1878	21	55	76		
<b>Total: 65 - &lt; 70 ans :</b>				<b>8 765</b>	<b>5 293</b>	<b>14 058</b>	» » .....	1877	30	60	90
70 - < 71 ans .....	1905	1 019	678	1 697	98 - < 99 ans .....	1877	19	36	55		
» » .....	1904	1 091	739	1 830	» » .....	1876	19	25	44		
71 - < 72 ans .....	1904	991	721	1 712	99 - < 100 ans .....	1876	10	33	43		
» » .....	1903	1 052	778	1 830	» » .....	1875	11	27	38		
72 - < 73 ans .....	1903	1 006	809	1 815	<b>Total: 95 - &lt; 100 ans :</b>			<b>309</b>	<b>678</b>	<b>987</b>	
» » .....	1902	1 155	888	2 043	<b>100 ans et plus :</b>			<b>16</b>	<b>55</b>	<b>71</b>	
73 - < 74 ans .....	1902	1 072	875	1 947	<b>Total:</b>			<b>62 609</b>	<b>56 816</b>	<b>119 425</b>	
» » .....	1901	1 179	929	2 108							
74 - < 75 ans .....	1901	1 144	918	2 062							
» » .....	1900	1 084	974	2 058							
<b>Total: 70 - &lt; 75 ans :</b>				<b>10 793</b>	<b>8 309</b>	<b>19 102</b>					
75 - < 76 ans .....	1900	1 016	966	1 982							
» » .....	1899	1 118	1 005	2 123							
76 - < 77 ans .....	1899	1 036	1 013	2 049							
» » .....	1898	1 051	1 099	2 150							
77 - < 78 ans .....	1898	953	1 063	2 016							
» » .....	1897	1 045	1 154	2 199							

(1) Mort-nés non compris.

## II. Année 1976

AGE AU MOMENT DU DÉCÈS	Années de naissance	Décédés			AGE AU MOMENT DU DÉCÈS	Années de naissance	Décédés		
		Sexe masculin	Sexe féminin	Total			Sexe masculin	Sexe féminin	Total
Moins de 7 jours .....		668	443	1 111	24 - < 25 ans .....	1952	46	17	63
7 - < 14 jours .....		51	37	88	» » .....	1951	49	16	65
14 - < 21 jours .....		33	29	62					
21 - < 28 jours .....		19	10	29	<b>Total: 20 - &lt; 25 ans :</b>		<b>549</b>	<b>193</b>	<b>742</b>
28 - < 1 mois .....		6	6	12	25 - < 26 ans .....	1951	47	19	66
1 - < 2 mois .....		65	44	109	» » .....	1950	47	17	64
2 - < 3 mois .....		50	45	95	26 - < 27 ans .....	1950	38	13	51
3 - < 6 mois .....		104	92	196	» » .....	1949	37	21	58
6 - < 12 mois .....		79	67	146	27 - < 28 ans .....	1949	41	24	65
<b>Total: &lt; 1 an :</b>		<b>1 075</b>	<b>773</b>	<b>1 848</b>	» » .....	1948	33	26	59
1 - < 2 ans .....	1975	35	26	61	28 - < 29 ans .....	1948	46	23	69
» » .....	1974	35	37	72	» » .....	1947	37	21	58
2 - < 3 ans .....	1974	32	16	48	29 - < 30 ans .....	1947	40	26	66
» » .....	1973	26	24	50	» » .....	1946	55	24	79
3 - < 4 ans .....	1973	21	21	42	<b>Total: 25 - &lt; 30 ans :</b>		<b>421</b>	<b>214</b>	<b>635</b>
» » .....	1972	19	11	30	30 - < 31 ans .....	1946	52	29	81
4 - < 5 ans .....	1972	23	13	36	» » .....	1945	45	25	70
» » .....	1971	17	15	32	31 - < 32 ans .....	1945	45	21	66
<b>Total: 1 - &lt; 5 ans :</b>		<b>208</b>	<b>163</b>	<b>371</b>	» » .....	1944	58	29	87
5 - < 6 ans .....	1971	19	12	31	32 - < 33 ans .....	1944	38	35	73
» » .....	1970	15	13	28	» » .....	1943	50	30	80
6 - < 7 ans .....	1970	18	8	26	33 - < 34 ans .....	1943	73	27	100
» » .....	1969	17	13	30	» » .....	1942	37	24	61
7 - < 8 ans .....	1969	12	12	24	34 - < 35 ans .....	1942	35	19	54
» » .....	1968	15	12	27	» » .....	1941	38	20	58
8 - < 9 ans .....	1968	20	3	23	<b>Total: 30 - &lt; 35 ans :</b>		<b>471</b>	<b>259</b>	<b>730</b>
» » .....	1967	15	6	21	35 - < 36 ans .....	1941	35	20	55
9 - < 10 ans .....	1967	12	4	16	» » .....	1940	46	34	80
» » .....	1966	14	10	24	36 - < 37 ans .....	1940	68	34	102
<b>Total: 5 - &lt; 10 ans :</b>		<b>157</b>	<b>93</b>	<b>250</b>	» » .....	1939	55	31	86
10 - < 11 ans .....	1966	20	5	25	37 - < 38 ans .....	1939	61	29	90
» » .....	1965	11	3	14	» » .....	1938	58	20	78
11 - < 12 ans .....	1965	11	5	16	38 - < 39 ans .....	1938	74	51	125
» » .....	1964	10	8	18	» » .....	1937	69	42	111
12 - < 13 ans .....	1964	20	15	35	39 - < 40 ans .....	1937	80	53	133
» » .....	1963	14	7	21	» » .....	1936	64	40	104
13 - < 14 ans .....	1963	18	12	30	<b>Total: 35 - &lt; 40 ans :</b>		<b>610</b>	<b>354</b>	<b>964</b>
» » .....	1962	12	7	19	40 - < 41 ans .....	1936	78	30	108
14 - < 15 ans .....	1962	18	17	35	» » .....	1935	83	53	136
» » .....	1961	22	16	38	41 - < 42 ans .....	1935	82	45	127
<b>Total: 10 - &lt; 15 ans :</b>		<b>156</b>	<b>95</b>	<b>251</b>	» » .....	1934	65	46	111
15 - < 16 ans .....	1961	27	20	47	42 - < 43 ans .....	1934	82	62	144
» » .....	1960	30	15	45	» » .....	1933	73	65	138
16 - < 17 ans .....	1960	41	17	58	43 - < 44 ans .....	1933	99	66	165
» » .....	1959	44	14	58	» » .....	1932	110	75	185
17 - < 18 ans .....	1959	53	13	66	44 - < 45 ans .....	1932	133	66	199
» » .....	1958	43	18	61	» » .....	1931	123	84	207
18 - < 19 ans .....	1958	58	23	81	<b>Total: 40 - &lt; 45 ans :</b>		<b>928</b>	<b>592</b>	<b>1 520</b>
» » .....	1957	48	14	62	45 - < 46 ans .....	1931	148	67	215
19 - < 20 ans .....	1957	68	22	90	» » .....	1930	171	78	249
» » .....	1956	56	19	75	46 - < 47 ans .....	1930	153	98	251
<b>Total: 15 - &lt; 20 ans :</b>		<b>468</b>	<b>175</b>	<b>643</b>	» » .....	1929	138	72	210
20 - < 21 ans .....	1956	63	19	82	47 - < 48 ans .....	1929	154	94	248
» » .....	1955	49	14	63	» » .....	1928	159	87	246
21 - < 22 ans .....	1955	58	26	84	48 - < 49 ans .....	1928	202	113	315
» » .....	1954	69	24	93	» » .....	1927	188	116	304
22 - < 23 ans .....	1954	51	18	69	49 - < 50 ans .....	1927	213	120	333
» » .....	1953	62	20	82	» » .....	1926	193	140	333
23 - < 24 ans .....	1953	45	21	66	<b>Total: 45 - &lt; 50 ans :</b>		<b>1 719</b>	<b>985</b>	<b>2 704</b>
» » .....	1952	57	18	75					

(1) Mort-nés non compris.

40. — Décès par âge et d'après l'année de naissance <sup>(1)</sup> (suite).

## II. Année 1976 (suite)

AGE AU MOMENT DU DÉCÈS	Années de naissance	Décédés			AGE AU MOMENT DU DÉCÈS	Années de naissance	Décédés		
		Sexe masculin	Sexe féminin	Total			Sexe masculin	Sexe féminin	Total
50 - < 51 ans .....	1926	220	131	351	78 - < 79 ans .....	1898	923	1 064	1 987
» » .....	1925	245	133	378	» » .....	1897	1 069	1 194	2 263
51 - < 52 ans .....	1925	266	146	412	79 - < 80 ans .....	1897	919	1 098	2 017
» » .....	1924	247	157	404	» » .....	1896	1 031	1 239	2 270
52 - < 53 ans .....	1924	287	171	458	<b>Total: 75 - &lt; 80 ans :</b>		<b>10 220</b>	<b>10 912</b>	<b>21 132</b>
» » .....	1923	249	153	402	80 - < 81 ans .....	1896	928	1 169	2 097
53 - < 54 ans .....	1923	327	161	488	» » .....	1895	905	1 126	2 031
» » .....	1922	277	148	425	81 - < 82 ans .....	1895	813	1 056	1 869
54 - < 55 ans .....	1922	321	152	473	» » .....	1894	869	1 121	1 990
» » .....	1921	338	183	521	82 - < 83 ans .....	1894	688	1 016	1 704
<b>Total: 50 - &lt; 55 ans :</b>		<b>2 777</b>	<b>1 535</b>	<b>4 312</b>	» » .....	1893	807	1 105	1 912
55 - < 56 ans .....	1921	387	206	593	83 - < 84 ans .....	1893	679	1 015	1 694
» » .....	1920	400	189	589	» » .....	1892	728	1 085	1 813
56 - < 57 ans .....	1920	438	225	663	84 - < 85 ans .....	1892	610	981	1 591
» » .....	1919	381	178	559	» » .....	1891	620	979	1 599
57 - < 58 ans .....	1919	302	130	432	<b>Total: 80 - &lt; 85 ans :</b>		<b>7 647</b>	<b>10 653</b>	<b>18 300</b>
» » .....	1918	250	129	379	85 - < 86 ans .....	1891	594	915	1 509
58 - < 59 ans .....	1918	267	151	418	» » .....	1890	591	920	1 511
» » .....	1917	242	131	373	86 - < 87 ans .....	1890	463	836	1 299
59 - < 60 ans .....	1917	320	170	490	» » .....	1889	560	876	1 436
» » .....	1916	322	170	492	87 - < 88 ans .....	1889	396	695	1 091
<b>Total: 55 - &lt; 60 ans :</b>		<b>3 309</b>	<b>1 679</b>	<b>4 988</b>	» » .....	1888	463	807	1 270
60 - < 61 ans .....	1916	373	197	570	88 - < 89 ans .....	1888	352	651	1 003
» » .....	1915	435	209	644	» » .....	1887	410	697	1 107
61 - < 62 ans .....	1915	487	238	725	89 - < 90 ans .....	1887	297	555	852
» » .....	1914	541	296	837	» » .....	1886	307	603	910
62 - < 63 ans .....	1914	599	292	891	<b>Total: 85 - &lt; 90 ans :</b>		<b>4 433</b>	<b>7 555</b>	<b>11 988</b>
» » .....	1913	641	312	953	90 - < 91 ans .....	1886	278	493	771
63 - < 64 ans .....	1913	632	340	972	» » .....	1885	285	504	789
» » .....	1912	696	339	1 035	91 - < 92 ans .....	1885	194	369	563
64 - < 65 ans .....	1912	738	355	1 093	» » .....	1884	228	406	634
» » .....	1911	733	323	1 056	92 - < 93 ans .....	1884	153	275	428
<b>Total: 60 - &lt; 65 ans :</b>		<b>5 875</b>	<b>2 901</b>	<b>8 776</b>	» » .....	1883	173	322	495
65 - < 66 ans .....	1911	759	390	1 149	93 - < 94 ans .....	1883	131	245	376
» » .....	1910	805	443	1 248	» » .....	1882	129	281	410
66 - < 67 ans .....	1910	793	420	1 213	94 - < 95 ans .....	1882	103	207	310
» » .....	1909	887	472	1 359	» » .....	1881	91	172	263
67 - < 68 ans .....	1909	881	497	1 378	<b>Total: 90 - &lt; 95 ans :</b>		<b>1 765</b>	<b>3 274</b>	<b>5 039</b>
» » .....	1908	852	497	1 349	95 - < 96 ans .....	1881	53	145	198
68 - < 69 ans .....	1908	929	595	1 524	» » .....	1880	49	138	187
» » .....	1907	918	554	1 472	96 - < 97 ans .....	1880	33	89	122
69 - < 70 ans .....	1907	921	615	1 536	» » .....	1879	42	90	132
» » .....	1906	1 032	620	1 652	97 - < 98 ans .....	1879	19	60	79
<b>Total: 65 - &lt; 70 ans :</b>		<b>8 777</b>	<b>5 103</b>	<b>13 880</b>	» » .....	1878	20	44	64
70 - < 71 ans .....	1906	999	654	1 653	98 - < 99 ans .....	1878	16	31	47
» » .....	1905	975	604	1 579	» » .....	1877	17	47	64
71 - < 72 ans .....	1905	1 000	721	1 842	99 - < 100 ans .....	1877	12	22	34
» » .....	1904	1 088	754	1 842	» » .....	1876	6	22	28
72 - < 73 ans .....	1904	946	803	1 749	<b>Total: 95 - &lt; 100 ans :</b>		<b>267</b>	<b>688</b>	<b>955</b>
» » .....	1903	1 074	821	1 895	<b>100 ans et plus :</b>		<b>20</b>	<b>39</b>	<b>59</b>
73 - < 74 ans .....	1903	1 007	849	1 856	<b>Total:</b>		<b>62 292</b>	<b>56 349</b>	<b>118 641</b>
» » .....	1902	1 133	903	2 036					
74 - < 75 ans .....	1902	1 122	957	2 079					
» » .....	1901	1 096	1 048	2 144					
<b>Total: 70 - &lt; 75 ans :</b>		<b>10 440</b>	<b>8 114</b>	<b>18 554</b>					
75 - < 76 ans .....	1901	1 072	1 007	2 079					
» » .....	1900	1 073	1 009	2 082					
76 - < 77 ans .....	1900	1 023	1 035	2 058					
» » .....	1899	1 079	1 113	2 192					
77 - < 78 ans .....	1899	964	1 037	2 001					
» » .....	1898	1 067	1 116	2 183					

(1) Mort-nés non compris.

41. — Table de mortalité brute pour les deux sexes (1968-1972).

Age	Probabilité de décès	Probabilité de survie	Nombre de survivants sur 1 000 000 de naissances	Nombre de décès d'un âge au suivant	Vie moyenne	Age	Probabilité de décès	Probabilité de survie	Nombre de survivants sur 1 000 000 de naissances	Nombre de décès d'un âge au suivant	Vie moyenne
0	0,020861	0,979139	1 000 000	20 861	70,95	50	0,006186	0,993814	910 777	5 634	25,27
1	0,001461	0,998539	979 139	1 431	71,45	51	0,006848	0,993152	905 143	6 199	24,42
2	0,000924	0,999076	977 708	903	70,55	52	0,007381	0,992619	898 944	6 635	23,59
3	0,000655	0,999345	976 805	640	69,62	53	0,007976	0,992024	892 309	7 117	22,76
4	0,000592	0,999408	976 165	578	68,66	54	0,009205	0,990795	885 192	8 148	21,94
5	0,000510	0,999490	975 587	497	67,70	55	0,010029	0,989971	877 044	8 796	21,14
6	0,000447	0,999553	975 090	436	66,74	56	0,010640	0,989360	868 248	9 238	20,35
7	0,000408	0,999592	974 654	398	65,77	57	0,011869	0,988131	859 010	10 196	19,56
8	0,000394	0,999606	974 256	384	64,79	58	0,012842	0,987158	848 814	10 900	18,79
9	0,000361	0,999639	973 872	351	63,82	59	0,014608	0,985392	837 914	12 240	18,03
10	0,000344	0,999656	973 521	335	62,84	60	0,015897	0,984103	825 674	13 126	17,29
11	0,000350	0,999650	973 186	341	61,86	61	0,017472	0,982528	812 548	14 197	16,56
12	0,000368	0,999632	972 845	358	60,88	62	0,019708	0,980292	798 351	15 734	15,85
13	0,000397	0,999603	972 487	386	59,91	63	0,021739	0,978261	782 617	17 013	15,15
14	0,000432	0,999568	972 101	420	58,93	64	0,023343	0,976657	765 604	17 872	14,48
15	0,000520	0,999480	971 681	505	57,96	65	0,026019	0,973981	747 732	19 455	13,81
16	0,000660	0,999340	971 176	641	56,99	66	0,028939	0,971061	728 277	21 075	13,17
17	0,000815	0,999185	970 535	791	56,02	67	0,030915	0,969085	707 202	21 864	12,55
18	0,000913	0,999087	969 744	885	55,07	68	0,034295	0,965705	685 338	23 503	11,93
19	0,001080	0,998920	968 859	1 047	54,12	69	0,037562	0,962438	661 835	24 860	11,34
20	0,001075	0,998925	967 812	1 040	53,18	70	0,041522	0,958478	636 975	26 449	10,76
21	0,001059	0,998941	966 772	1 024	52,23	71	0,045088	0,954912	610 526	27 527	10,20
22	0,001043	0,998957	965 748	1 007	51,29	72	0,049556	0,950444	582 999	28 891	9,66
23	0,000932	0,999068	964 741	899	50,34	73	0,053823	0,946177	554 108	29 824	9,14
24	0,000968	0,999032	963 842	933	49,39	74	0,058866	0,941134	524 284	30 862	8,63
25	0,000939	0,999061	962 909	904	48,43	75	0,064598	0,935402	493 422	31 874	8,14
26	0,001059	0,998941	962 005	1 019	47,48	76	0,070287	0,929713	461 548	32 441	7,67
27	0,001035	0,998965	960 986	995	46,53	77	0,077535	0,922465	429 107	33 271	7,21
28	0,000994	0,999006	959 991	954	45,58	78	0,084538	0,915462	395 836	33 463	6,77
29	0,001105	0,998895	959 037	1 060	44,62	79	0,095106	0,904894	362 373	34 464	6,35
30	0,001112	0,998888	957 977	1 065	43,67	80	0,103184	0,896816	327 909	33 835	5,97
31	0,001102	0,998898	956 912	1 055	42,72	81	0,111628	0,888372	294 074	32 827	5,60
32	0,001230	0,998770	955 857	1 175	41,77	82	0,116173	0,883827	261 247	30 350	5,24
33	0,001222	0,998778	954 682	1 167	40,82	83	0,136814	0,863186	230 897	31 590	4,86
34	0,001339	0,998661	953 515	1 277	39,87	84	0,147324	0,852676	199 307	29 362	4,55
35	0,001372	0,998628	952 238	1 306	38,92	85	0,162740	0,837260	169 945	27 657	4,25
36	0,001621	0,998379	950 932	1 542	37,97	86	0,175353	0,824647	142 288	24 951	3,98
37	0,001615	0,998385	949 390	1 533	37,03	87	0,190522	0,809478	117 337	22 355	3,73
38	0,001735	0,998265	947 857	1 644	36,09	88	0,203812	0,796188	94 982	19 359	3,48
39	0,002083	0,997917	946 213	1 971	35,15	89	0,226246	0,773754	75 623	17 109	3,25
40	0,002183	0,997817	944 242	2 062	34,23	90	0,242442	0,757558	58 514	14 186	3,05
41	0,002365	0,997635	942 180	2 228	33,30	91	0,256972	0,743028	44 328	11 391	2,87
42	0,002797	0,997203	939 952	2 629	32,38	92	0,275389	0,724611	32 937	9 071	2,69
43	0,002945	0,997055	937 323	2 760	31,47	93	0,298110	0,701890	23 866	7 114	2,52
44	0,003305	0,996695	934 563	3 089	30,56	94	0,305791	0,694209	16 752	5 123	2,38
45	0,003694	0,996306	931 474	3 441	29,66	95	0,320704	0,679296	11 629	3 729	2,21
46	0,004036	0,995964	928 033	3 745	28,77	96	0,351598	0,648402	7 900	2 778	2,01
47	0,004469	0,995531	924 288	4 131	27,88	97	0,355944	0,644056	5 122	1 823	1,83
48	0,004821	0,995179	920 157	4 436	27,00	98	0,347503	0,652497	3 299	1 146	1,57
49	0,005399	0,994601	915 721	4 944	26,13	99	0,367336	0,632664	2 153	791	1,13

42. — Table de mortalité brute pour hommes (1968-1972).

Age	Probabilité de décès	Probabilité de survie	Nombre de survivants sur 1 000 000 de naissances	Nombre de décès d'un âge au suivant	Vie moyenne	Age	Probabilité de décès	Probabilité de survie	Nombre de survivants sur 1 000 000 de naissances	Nombre de décès d'un âge au suivant	Vie moyenne
0	0,023911	0,976089	1 000 000	23 911	67,79	50	0,007900	0,992100	889 770	7 029	22,79
1	0,001592	0,998408	976 089	1 554	68,44	51	0,009169	0,990831	882 741	8 094	21,97
2	0,000992	0,999008	974 535	967	67,55	52	0,009629	0,990371	874 647	8 422	21,17
3	0,000755	0,999245	973 568	735	66,61	53	0,010797	0,989203	866 225	9 352	20,37
4	0,000678	0,999322	972 833	659	65,66	54	0,012209	0,987791	856 873	10 462	19,59
5	0,000602	0,999398	972 174	586	64,71	55	0,013627	0,986373	846 411	11 534	18,82
6	0,000561	0,999439	971 588	545	63,75	56	0,014608	0,985392	834 877	12 196	18,08
7	0,000475	0,999525	971 043	461	62,78	57	0,016173	0,983827	822 681	13 305	17,34
8	0,000429	0,999571	970 582	416	61,81	58	0,017376	0,982624	809 376	14 064	16,61
9	0,000424	0,999576	970 166	412	60,84	59	0,020345	0,979655	795 312	16 180	15,90
10	0,000431	0,999569	969 754	418	59,86	60	0,022108	0,977892	779 132	17 226	15,22
11	0,000402	0,999598	969 336	389	58,89	61	0,024504	0,975496	761 906	18 669	14,55
12	0,000422	0,999578	968 947	409	57,91	62	0,027525	0,972475	743 237	20 458	13,91
13	0,000481	0,999519	968 538	466	56,94	63	0,030501	0,969499	722 779	22 045	13,28
14	0,000547	0,999453	968 072	530	55,96	64	0,032653	0,967347	700 734	22 881	12,69
15	0,000687	0,999313	967 542	664	54,99	65	0,036094	0,963906	677 853	24 467	12,10
16	0,000913	0,999087	966 878	883	54,03	66	0,040508	0,959492	653 386	26 467	11,53
17	0,001180	0,998820	965 995	1 140	53,08	67	0,042359	0,957641	626 919	26 556	11,00
18	0,001286	0,998714	964 855	1 241	52,14	68	0,047313	0,952687	600 363	28 405	10,46
19	0,001560	0,998440	963 614	1 503	51,21	69	0,051319	0,948681	571 958	29 352	9,96
20	0,001528	0,998472	962 111	1 470	50,29	70	0,056016	0,943984	542 606	30 395	9,47
21	0,001543	0,998457	960 641	1 482	49,36	71	0,060058	0,939942	512 211	30 762	9,00
22	0,001509	0,998491	959 159	1 448	48,44	72	0,065576	0,934424	481 449	31 572	8,54
23	0,001312	0,998688	957 711	1 256	47,51	73	0,069375	0,930625	449 877	31 210	8,11
24	0,001370	0,998630	956 455	1 311	46,57	74	0,075600	0,924400	418 667	31 651	7,68
25	0,001201	0,998799	955 144	1 147	45,64	75	0,081771	0,918229	387 016	31 647	7,26
26	0,001465	0,998535	953 997	1 397	44,69	76	0,088174	0,911826	355 369	31 334	6,87
27	0,001376	0,998624	952 600	1 311	43,76	77	0,094759	0,905241	324 035	30 705	6,48
28	0,001298	0,998702	951 289	1 235	42,82	78	0,102717	0,897283	293 330	30 130	6,11
29	0,001409	0,998591	950 054	1 338	41,87	79	0,112678	0,887322	263 200	29 657	5,75
30	0,001486	0,998514	948 716	1 410	40,93	80	0,121685	0,878315	233 543	28 419	5,41
31	0,001454	0,998546	947 306	1 378	39,99	81	0,128535	0,871465	205 124	26 365	5,10
32	0,001587	0,998413	945 928	1 501	39,05	82	0,140535	0,859465	178 759	25 122	4,77
33	0,001536	0,998464	944 427	1 450	38,11	83	0,153413	0,846587	153 637	23 570	4,47
34	0,001703	0,998297	942 977	1 606	37,17	84	0,165254	0,834746	130 067	21 494	4,19
35	0,001763	0,998237	941 371	1 660	36,23	85	0,180748	0,819252	108 573	19 625	3,92
36	0,001982	0,998018	939 711	1 862	35,29	86	0,193343	0,806657	88 948	17 197	3,68
37	0,002095	0,997905	937 849	1 965	34,36	87	0,206489	0,793511	71 751	14 816	3,44
38	0,002171	0,997829	935 884	2 032	33,43	88	0,225193	0,774807	56 935	12 821	3,21
36	0,002488	0,997512	933 852	2 323	32,50	89	0,249347	0,750653	44 114	11 000	2,99
40	0,002820	0,997180	931 529	2 627	31,58	90	0,268623	0,731377	33 114	8 895	2,82
41	0,002987	0,997013	928 902	2 775	30,67	91	0,278291	0,721709	24 219	6 740	2,67
42	0,003569	0,996431	926 127	3 305	29,76	92	0,297470	0,702530	17 479	5 199	2,51
43	0,003658	0,996342	922 822	3 376	28,87	93	0,312150	0,687850	12 280	3 834	2,36
44	0,004112	0,995888	919 446	3 781	27,97	94	0,349831	0,650169	8 446	2 954	2,20
45	0,004782	0,995218	915 665	4 379	27,08	95	0,341749	0,658251	5 492	1 877	2,12
46	0,005098	0,994902	911 286	4 645	26,21	96	0,375566	0,624434	3 615	1 358	1,96
47	0,005720	0,994280	906 641	5 186	25,34	97	0,362637	0,637363	2 257	818	1,84
48	0,006110	0,993890	901 455	5 508	24,49	98	0,320285	0,679715	1 439	461	1,61
49	0,006894	0,993106	895 947	6 177	23,63	99	0,370752	0,629248	978	363	1,13



43. — Table de mortalité brute pour femmes (1968-1972).

Age	Probabilité de décès	Probabilité de survie	Nombre de survivants sur 1 000 000 de naissances	Nombre de décès d'un âge au suivant	Vie moyenne	Age	Probabilité de décès	Probabilité de survie	Nombre de survivants sur 1 000 000 de naissances	Nombre de décès d'un âge au suivant	Vie moyenne
0	0,017632	0,982368	1 000 000	17 632	74,21	50	0,004520	0,995480	932 615	4 215	27,69
1	0,001324	0,998676	982 368	1 301	74,53	51	0,004609	0,995391	928 400	4 279	26,82
2	0,000854	0,999146	981 067	837	73,63	52	0,005212	0,994788	924 121	4 817	25,94
3	0,000550	0,999450	980 230	540	72,69	53	0,005275	0,994725	919 304	4 849	25,07
4	0,000502	0,999498	979 690	491	71,73	54	0,006340	0,993660	914 455	5 798	24,20
5	0,000414	0,999586	979 199	406	70,77	55	0,006610	0,993390	908 657	6 006	23,35
6	0,000328	0,999672	978 793	321	69,79	56	0,006911	0,993089	902 651	6 238	22,51
7	0,000339	0,999661	978 472	332	68,82	57	0,007866	0,992134	896 413	7 051	21,66
8	0,000358	0,999642	978 140	350	67,84	58	0,008546	0,991454	889 362	7 601	20,83
9	0,000296	0,999704	977 790	289	66,86	59	0,009367	0,990633	881 761	8 259	20,00
10	0,000254	0,999746	977 501	248	65,88	60	0,010303	0,989697	873 502	9 000	19,19
11	0,000296	0,999704	977 253	290	64,90	61	0,011222	0,988778	864 502	9 701	18,38
12	0,000311	0,999689	976 963	304	63,92	62	0,012866	0,987134	854 801	10 998	17,58
13	0,000309	0,999691	976 659	301	62,94	63	0,014198	0,985802	843 803	11 981	16,81
14	0,000313	0,999687	976 358	306	61,96	64	0,015422	0,984578	831 822	12 828	16,04
15	0,000348	0,999652	976 052	340	60,98	65	0,017591	0,982409	818 994	14 407	15,29
16	0,000397	0,999603	975 712	387	60,00	66	0,019414	0,980586	804 587	15 620	14,55
17	0,000435	0,999565	975 325	424	59,02	67	0,021688	0,978312	788 967	17 111	13,83
18	0,000524	0,999476	974 901	511	58,05	68	0,024057	0,975943	771 856	18 569	13,12
19	0,000580	0,999420	974 390	565	57,08	69	0,027013	0,972987	753 287	20 348	12,44
20	0,000606	0,999394	973 825	590	56,11	70	0,030691	0,969309	732 939	22 495	11,77
21	0,000555	0,999445	973 235	540	55,15	71	0,034202	0,965798	710 444	24 299	11,12
22	0,000555	0,999445	972 695	540	54,18	72	0,038197	0,961803	686 145	26 208	10,50
23	0,000535	0,999465	972 155	520	53,21	73	0,043068	0,956932	659 937	28 422	9,90
24	0,000547	0,999453	971 635	532	52,23	74	0,047591	0,952409	631 515	30 055	9,32
25	0,000664	0,999336	971 103	645	51,26	75	0,053373	0,946627	601 460	32 102	8,76
26	0,000635	0,999365	970 458	616	50,30	76	0,058910	0,941090	569 358	33 540	8,23
27	0,000679	0,999321	969 842	659	49,33	77	0,066766	0,933234	535 818	35 775	7,71
28	0,000678	0,999322	969 183	657	48,36	78	0,073387	0,926613	500 043	36 696	7,23
29	0,000792	0,999208	968 526	767	47,39	79	0,084355	0,915645	463 347	39 086	6,76
30	0,000728	0,999272	967 759	704	46,43	80	0,091933	0,908067	424 261	39 004	6,33
31	0,000742	0,999258	967 055	718	45,46	81	0,101445	0,898555	385 257	39 082	5,93
32	0,000867	0,999133	966 337	838	44,50	82	0,101578	0,898422	346 175	35 164	5,54
33	0,000902	0,999098	965 499	870	43,53	83	0,126979	0,873021	311 011	39 492	5,11
34	0,000969	0,999031	964 629	935	42,57	84	0,136779	0,863221	271 519	37 138	4,78
35	0,000976	0,999024	963 694	941	41,61	85	0,152317	0,847683	234 381	35 700	4,46
36	0,001256	0,998744	962 753	1 209	40,65	86	0,165043	0,834957	198 681	32 791	4,17
37	0,001131	0,998869	961 544	1 087	39,71	87	0,181567	0,818433	165 890	30 120	3,89
38	0,001296	0,998704	960 457	1 245	38,75	88	0,191993	0,808007	135 770	26 067	3,64
39	0,001676	0,998324	959 212	1 608	37,80	89	0,213728	0,786272	109 703	23 447	3,39
40	0,001545	0,998455	957 604	1 479	36,86	90	0,228843	0,771157	86 256	19 739	3,18
41	0,001742	0,998258	956 125	1 666	35,92	91	0,246331	0,753669	66 517	16 385	2,97
42	0,002026	0,997974	954 459	1 934	34,98	92	0,264457	0,735543	50 132	13 258	2,78
43	0,002237	0,997763	952 525	2 130	34,05	93	0,291445	0,708555	36 874	10 747	2,60
44	0,002506	0,997494	950 395	2 382	33,13	94	0,285641	0,714359	26 127	7 463	2,46
45	0,002619	0,997381	948 013	2 483	32,21	95	0,311861	0,688139	18 664	5 820	2,24
46	0,002988	0,997012	945 530	2 825	31,29	96	0,342497	0,657503	12 844	4 399	2,03
47	0,003240	0,996760	942 705	3 055	30,38	97	0,352998	0,647002	8 445	2 981	1,83
48	0,003561	0,996439	939 650	3 346	29,48	98	0,359091	0,640909	5 464	1 962	1,55
49	0,003940	0,996060	936 304	3 689	28,58	99	0,361386	0,638614	3 502	1 266	1,14



#### 44. — Mariages d'après l'âge des nouveaux conjoints.

ANNÉE DU MARIAGE	< 20 ans	20 - < 21 ans	21 - < 25 ans	25 - < 30 ans	30 - < 35 ans	35 - < 40 ans	40 - < 45 ans	45 - < 50 ans	50 - < 60 ans	60 - < 70 ans	70 - < 80 ans	80 ans et plus	Total
<b>Age de l'épouse</b>													
1890 .....	6 979		15 643	12 086	4 961	2 130	1 250	799	561	172	15	—	44 596
1900 .....	10 959		20 490	14 427	5 998	2 767	1 431	774	655	179	30	1	57 711
1910 .....	12 368		21 369	13 908	5 467	2 554	1 372	788	743	182	25	—	58 776
1920 .....	17 542		33 178	30 453	12 608	5 616	3 119	1 894	1 632	414	55	3	106 514
1925 (1) .....	16 859		28 558	15 997	6 154	2 917	1 653	1 141	1 114	312	55	1	74 761
1930 .....	17 220		27 837	14 746	5 074	2 464	1 564	1 128	1 192	341	57	1	71 624
1935 .....	12 336		25 707	13 730	4 751	2 300	1 586	1 081	1 232	389	45	3	63 160
1940 (2) .....	10 906		9 491	7 070	2 922	1 769	1 235	923	1 018	313	36	2	35 685
1945 .....	16 874		31 990	15 807	7 646	3 863	2 426	1 774	1 971	638	87	1	83 077
1950 .....	10 921	7 303	27 510	13 852	3 736	2 793	1 984	1 569	1 750	511	85	9	72 023
1955 .....	10 557	7 246	29 222	11 469	3 805	1 509	1 444	1 270	1 671	575	108	5	68 881
1965 .....	16 819	8 808	24 191	7 976	2 829	1 658	1 340	747	1 398	646	116	7	66 535
1966 .....	17 403	9 703	25 249	7 296	2 613	1 799	1 285	810	1 372	654	134	12	68 330
1967 .....	16 762	10 361	26 405	6 480	2 437	1 678	1 333	903	1 199	618	123	10	68 309
1968 .....	16 846	10 171	28 367	6 541	2 326	1 464	1 232	963	1 133	548	116	6	69 713
1969 .....	17 487	10 338	29 929	6 714	2 288	1 636	1 193	1 005	1 044	574	112	10	72 330
1970 .....	17 188	10 353	30 817	7 214	2 426	1 569	1 129	900	1 016	541	101	7	73 261
1971 .....	18 620	10 358	30 357	7 029	2 190	1 471	1 094	977	1 001	454	89	4	73 644
1972 .....	18 988	10 626	29 913	7 557	2 117	1 442	1 168	970	980	488	93	10	74 352
1973 .....	19 786	10 684	28 532	7 441	2 145	1 495	1 114	879	1 015	478	84	11	73 664
1974 .....	20 280	10 438	28 141	7 613	2 226	1 433	1 074	874	1 004	400	77	7	73 567
1975 .....	19 568	10 403	27 278	7 458	2 301	1 398	1 050	821	1 010	362	83	4	71 736
1976 .....	19 283	10 366	26 515	7 416	2 526	1 411	1 101	873	1 162	406	77	6	71 142

<b>Age de l'époux</b>													
1890 .....	1 397		12 220	16 451	7 143	3 168	1 663	1 071	1 017	414	49	3	44 596
1900 .....	2 834		18 782	19 569	8 258	3 707	1 905	1 095	1 125	380	53	3	57 711
1910 .....	3 283		20 529	19 188	7 829	3 498	1 764	1 073	1 163	370	76	3	58 776
1920 .....	5 051		23 661	40 897	17 953	8 352	4 376	2 606	2 669	821	120	8	106 514
1925 (1) .....	3 904		29 372	22 911	8 094	3 931	2 453	1 578	1 703	680	128	7	74 761
1930 .....	3 972		28 065	23 187	7 478	3 035	1 855	1 420	1 734	762	110	6	71 624
1935 .....	2 555		23 696	21 094	7 280	3 064	1 601	1 190	1 737	768	165	10	63 160
1940 (2) .....	3 326		10 161	11 158	4 196	2 327	1 396	928	1 401	649	131	12	35 685
1945 .....	5 213		25 805	23 319	13 614	6 013	3 178	1 907	2 489	1 271	250	18	83 077
1950 .....	2 237	2 365	27 358	22 526	5 774	3 985	2 526	1 812	2 088	1 042	290	20	72 023
1955 .....	1 723	2 262	30 450	20 112	5 854	1 941	1 753	1 464	2 008	982	305	27	68 881
1965 .....	3 515	5 025	29 356	16 701	4 518	2 183	1 469	756	1 656	1 006	319	31	66 535
1966 .....	3 898	5 530	31 787	15 376	4 239	2 189	1 508	857	1 555	1 021	316	54	68 330
1967 .....	3 686	6 004	33 536	13 905	3 840	2 144	1 492	959	1 405	992	296	50	68 309
1968 .....	3 624	5 814	35 580	13 863	3 764	2 098	1 414	1 007	1 369	861	289	30	69 713
1969 .....	3 751	5 932	37 746	14 123	3 744	2 046	1 407	1 098	1 217	912	304	50	72 330
1970 .....	3 865	5 873	38 262	14 584	3 952	2 079	1 276	1 030	1 161	859	284	36	73 261
1971 .....	4 343	6 473	38 592	14 319	3 372	1 920	1 334	1 045	1 149	801	260	36	73 644
1972 .....	4 324	6 272	38 466	15 307	3 349	1 927	1 385	1 049	1 199	795	250	29	74 352
1973 .....	4 645	6 470	37 669	15 038	3 291	1 878	1 351	1 078	1 213	751	239	41	73 664
1974 .....	4 736	6 552	37 475	14 920	3 426	1 906	1 375	1 006	1 235	674	232	30	73 567
1975 .....	4 587	6 515	36 305	14 749	3 307	1 867	1 260	1 001	1 200	710	203	32	71 736
1976 .....	4 356	6 407	35 305	14 714	3 689	1 916	1 313	1 021	1 353	776	250	42	71 142

(1) (2) Voir notes (2) et (3) page 53.

## 45. — Ages respectifs des époux au moment du mariage.

AGE DE L'HOMME	Age de la femme												Total (Hommes)
	< 20 ans	20 - < 21 ans	21 - < 25 ans	25 - < 30 ans	30 - < 35 ans	35 - < 40 ans	40 - < 45 ans	45 - < 50 ans	50 - < 60 ans	60 - < 70 ans	70 - < 80 ans	80 ans et plus	
<b>Année 1974</b>													
Moins de 20 ans .	3 436	593	635	66	2	4	—	—	—	—	—	—	4 736
20 - < 21 ans ..	3 425	1 367	1 612	129	10	5	4	—	—	—	—	—	6 552
21 - < 25 ans ..	10 994	6 797	17 418	2 020	172	41	22	6	3	2	—	—	37 475
25 - < 30 ans ..	2 129	1 506	7 147	3 321	529	192	59	23	10	4	—	—	14 920
30 - < 35 ans ..	214	118	913	1 227	564	243	94	35	17	1	—	—	3 426
35 - < 40 ans ..	50	39	265	472	474	315	182	75	33	1	—	—	1 906
40 - < 45 ans ..	24	12	83	214	256	286	276	147	73	4	—	—	1 375
45 - < 50 ans ..	5	2	40	103	132	186	193	213	125	7	—	—	1 006
50 - < 60 ans ..	2	4	26	50	80	126	190	261	422	70	3	1	1 235
60 - < 70 ans ..	1	—	2	8	6	33	45	99	256	206	17	1	674
70 - < 80 ans ..	—	—	—	2	1	2	7	15	63	98	42	2	232
80 ans et plus ..	—	—	—	1	—	—	2	—	2	7	15	3	30
<b>Total (femmes):</b>	<b>20 280</b>	<b>10 438</b>	<b>28 141</b>	<b>7 613</b>	<b>2 226</b>	<b>1 433</b>	<b>1 074</b>	<b>874</b>	<b>1 004</b>	<b>400</b>	<b>77</b>	<b>7</b>	<b>73 567</b>
<b>Année 1975</b>													
Moins de 20 ans .	3 218	647	657	54	6	3	—	1	—	1	—	—	4 587
20 - < 21 ans ..	3 390	1 475	1 517	114	8	7	3	—	1	—	—	—	6 515
21 - < 25 ans ..	10 563	6 608	16 933	1 933	184	54	20	3	5	2	—	—	36 305
25 - < 30 ans ..	2 110	1 494	6 955	3 399	555	147	57	24	7	—	1	—	14 749
30 - < 35 ans ..	211	129	868	1 112	607	233	94	41	11	1	—	—	3 307
35 - < 40 ans ..	46	27	234	492	444	334	176	73	38	1	1	1	1 867
40 - < 45 ans ..	22	14	70	203	256	291	222	126	52	3	1	—	1 260
45 - < 50 ans ..	4	5	27	83	143	187	220	183	133	16	—	—	1 001
50 - < 60 ans ..	3	4	15	55	83	117	197	263	405	54	4	—	1 200
60 - < 70 ans ..	1	—	2	12	14	20	54	96	299	190	22	—	710
70 - < 80 ans ..	—	—	—	1	1	5	6	10	52	82	44	2	203
80 ans et plus ..	—	—	—	—	—	—	1	1	7	12	10	1	32
<b>Total (femmes):</b>	<b>19 568</b>	<b>10 403</b>	<b>27 278</b>	<b>7 458</b>	<b>2 301</b>	<b>1 398</b>	<b>1 050</b>	<b>821</b>	<b>1 010</b>	<b>362</b>	<b>83</b>	<b>4</b>	<b>71 736</b>
<b>Année 1976</b>													
Moins de 20 ans .	3 106	616	568	55	6	2	—	1	2	—	—	—	4 356
20 - < 21 ans ..	3 378	1 382	1 531	103	8	1	2	1	—	1	—	—	6 407
21 - < 25 ans ..	10 456	6 631	16 172	1 783	179	41	27	9	4	—	3	—	35 305
25 - < 30 ans ..	2 041	1 533	6 932	3 332	627	156	57	26	8	2	—	—	14 714
30 - < 35 ans ..	228	152	932	1 261	701	268	97	40	10	—	—	—	3 689
35 - < 40 ans ..	52	34	268	537	469	314	149	70	22	1	—	—	1 916
40 - < 45 ans ..	10	13	69	202	270	275	251	139	76	7	1	—	1 313
45 - < 50 ans ..	8	4	24	84	152	203	232	174	131	8	1	—	1 021
50 - < 60 ans ..	4	1	16	50	98	118	228	309	466	59	4	—	1 353
60 - < 70 ans ..	—	—	1	8	15	30	49	85	359	208	20	1	776
70 - < 80 ans ..	—	—	1	—	1	3	9	18	78	100	39	1	250
80 ans et plus ..	—	—	1	1	—	—	—	1	6	20	9	4	42
<b>Total (femmes):</b>	<b>19 283</b>	<b>10 366</b>	<b>26 515</b>	<b>7 416</b>	<b>2 526</b>	<b>1 411</b>	<b>1 101</b>	<b>873</b>	<b>1 162</b>	<b>406</b>	<b>77</b>	<b>6</b>	<b>71 142</b>

46. — Conjoints répartis d'après leur âge et leur état civil antérieur.

Année du mariage	< 20 ans	20 - < 21 ans	21 - < 25 ans	25 - < 30 ans	30 - < 35 ans	35 - < 40 ans	40 - < 45 ans	45 - < 50 ans	50 - < 60 ans	60 - < 70 ans	70 - < 80 ans	80 ans et plus	Total des mariages
<b>Hommes célibataires</b>													
1965 .....	3 511	5 024	29 302	16 234	3 619	1 299	661	239	318	95	17	3	60 322
1970 .....	3 865	5 872	38 165	13 991	3 088	1 201	562	327	203	91	23	2	67 390
1971 .....	4 343	6 473	38 484	13 650	2 527	1 043	511	291	221	81	12	—	67 636
1972 .....	4 323	6 270	38 357	14 490	2 407	975	528	309	209	102	16	3	67 989
1973 .....	4 642	6 469	37 561	14 096	2 282	910	490	296	220	88	9	2	67 065
1974 .....	4 735	6 549	37 347	13 924	2 240	879	485	279	243	71	23	—	66 775
1975 .....	4 584	6 508	36 144	13 623	2 191	836	407	259	250	81	16	1	64 900
1976 .....	4 352	6 404	35 134	13 492	2 282	824	434	268	252	73	16	3	63 534
<b>Veufs</b>													
1965 .....	2	1	13	61	126	164	205	191	830	778	286	28	2 685
1970 .....	—	—	16	64	88	146	164	248	582	639	238	34	2 219
1971 .....	—	—	19	65	89	119	178	261	549	588	233	35	2 136
1972 .....	—	2	15	66	76	107	173	216	504	533	214	25	1 931
1973 .....	1	—	14	62	75	101	151	227	510	492	208	39	1 880
1974 .....	1	—	15	68	90	102	146	196	488	444	181	26	1 757
1975 .....	—	—	18	59	73	95	134	203	422	420	165	28	1 617
1976 .....	1	1	6	64	77	95	115	183	410	393	167	33	1 545
<b>Divorcés</b>													
1965 .....	2	—	41	406	773	720	603	326	508	133	16	—	3 528
1970 .....	—	1	81	529	776	732	550	455	376	129	23	—	3 652
1971 .....	—	—	89	604	756	758	645	493	379	132	15	1	3 872
1972 .....	1	—	94	751	866	845	684	524	486	160	20	1	4 432
1973 .....	2	1	94	880	934	867	710	555	483	171	22	—	4 719
1974 .....	—	3	113	928	1 096	925	744	531	504	159	28	4	5 035
1975 .....	3	7	143	1 067	1 043	936	719	539	528	209	22	3	5 219
1976 .....	3	2	165	1 158	1 330	997	764	570	691	310	67	6	6 063
<b>Femmes célibataires</b>													
1965 .....	16 809	8 800	23 997	7 176	1 868	801	472	208	254	103	16	2	60 506
1970 .....	17 181	10 345	30 528	6 403	1 568	682	368	282	215	76	10	1	67 659
1971 .....	18 619	10 338	30 068	6 182	1 239	614	376	282	218	59	18	—	68 013
1972 .....	18 980	10 613	29 620	6 426	1 178	532	373	265	223	86	14	2	68 312
1973 .....	19 782	10 667	28 218	6 249	1 058	569	345	233	212	76	11	3	67 423
1974 .....	20 265	10 422	27 733	6 311	1 106	509	355	220	244	80	12	—	67 257
1975 .....	19 555	10 384	26 899	6 071	1 117	477	280	200	221	64	24	—	65 292
1976 .....	19 273	10 339	26 073	5 838	1 141	476	273	209	281	62	11	2	63 978
<b>Veuves</b>													
1965 .....	6	5	64	135	172	208	296	261	710	443	87	4	2 391
1970 .....	4	3	56	102	128	171	225	236	440	357	79	5	1 806
1971 .....	1	9	55	111	129	142	203	261	446	294	63	4	1 718
1972 .....	2	6	48	116	119	138	164	237	375	280	67	6	1 558
1973 .....	—	4	34	127	114	134	148	184	372	275	64	8	1 464
1974 .....	3	3	49	128	114	103	117	176	327	202	47	7	1 276
1975 .....	4	9	51	84	94	122	138	150	308	192	43	3	1 198
1976 .....	1	6	48	92	109	97	118	128	260	174	44	4	1 081
<b>Divorcées</b>													
1965 .....	4	3	130	665	789	649	572	278	434	100	13	1	3 638
1970 .....	3	5	233	709	730	716	536	382	361	108	12	1	3 796
1971 .....	—	11	234	736	822	715	515	434	337	101	8	—	3 913
1972 .....	6	7	245	1 015	820	772	631	468	382	122	12	2	4 482
1973 .....	4	13	280	1 065	973	792	621	462	431	127	9	—	4 777
1974 .....	12	13	359	1 174	1 006	821	602	478	433	118	18	—	5 034
1975 .....	9	10	328	1 303	1 090	799	632	471	481	106	16	1	5 246
1976 .....	9	21	394	1 486	1 276	838	710	536	621	170	22	—	6 083

## 47. — Mariages par mois.

ANNÉES	Janvier	Février	Mars	Avril	Mai	Juin	Juillet	Août	Sept.	Octobre	Nov.	Déc.
1960 .....	2 936	3 734	1 903	7 282	6 670	5 516	10 479	8 082	6 192	5 308	3 283	3 835
1965 .....	2 664	3 510	2 354	6 481	6 937	5 594	12 911	7 502	6 120	5 287	3 186	3 989
1966 .....	2 764	3 147	3 113	7 331	6 695	5 662	13 192	7 477	6 222	5 256	3 194	4 277
1967 .....	2 612	2 802	4 600	6 527	6 311	5 771	12 772	7 436	6 788	4 752	3 097	4 841
1968 .....	2 510	3 208	3 970	6 738	6 718	6 672	11 857	8 724	5 975	5 031	3 603	4 707
1969 .....	2 610	3 088	5 290	6 255	7 381	6 154	12 588	8 576	6 270	5 327	3 699	5 092
1970 .....	2 889	3 279	5 010	6 943	6 401	6 172	13 058	7 846	6 749	5 742	3 791	5 381
1971 .....	2 930	3 336	4 824	7 099	7 225	6 495	13 639	7 347	6 783	5 618	3 488	4 860
1972 .....	2 965	3 257	5 501	6 517	7 043	7 231	12 495	7 562	7 611	5 166	3 509	5 495
1973 .....	2 812	3 330	5 538	6 787	6 800	8 408	10 420	8 090	7 278	5 420	3 446	5 335
1974 .....	2 807	3 507	5 308	6 661	7 639	8 073	10 524	8 632	6 793	5 204	3 549	4 870
1975 .....	2 933	3 395	5 177	6 643	7 463	7 498	10 243	8 221	6 564	5 138	3 600	4 861
1976 .....	3 110	3 546	4 501	6 749	6 953	7 532	10 611	7 624	6 799	5 405	3 448	4 864
1977* .....	2 742	3 244	4 769	6 606	7 010	7 466	10 677	7 147	6 971	5 034	3 046	4 242
1978* .....	2 815	3 100	5 123	6 027	6 620	8 513	8 764	6 871	7 379	4 669	2 909	4 285
1979* .....	2 556	3 002	..	..	..	..	..	..	..	..	..	..

## 48. — Mariages par état civil.

ANNÉE DU MARIAGE	Mariages contractés entre									Total
	hommes célib. et femmes célibat.	hommes célibat. et veuves	hommes célibat. et divorcées	veufs et femmes célibat.	veufs et veuves	veufs et divorcées	divorcés et femmes célibat.	divorcés et veuves	divorcés et divorcées	
1960 ....	56 774	827	1 477	987	1 497	531	1 563	388	1 176	65 220
1965 ....	57 923	788	1 611	900	1 258	527	1 683	345	1 500	66 535
1966 ....	59 751	734	1 590	868	1 334	525	1 675	367	1 486	68 330
1967 ....	59 933	663	1 560	852	1 188	524	1 672	334	1 583	68 309
1968 ....	61 503	614	1 550	841	1 041	531	1 780	320	1 533	69 713
1969 ....	63 872	612	1 622	788	1 041	555	1 805	350	1 685	72 330
1970 ....	65 157	558	1 675	723	958	538	1 779	290	1 583	73 261
1971 ....	65 382	546	1 708	729	885	522	1 902	287	1 683	73 644
1972 ....	65 551	513	1 925	633	775	523	2 128	270	2 034	74 352
1973 ....	64 521	479	2 065	631	719	530	2 271	266	2 182	73 664
1974 ....	64 175	437	2 163	640	590	527	2 442	249	2 344	73 567
1975 ....	62 219	406	2 275	533	525	559	2 540	267	2 412	71 736
1976 ....	60 607	382	2 545	514	456	575	2 857	243	2 963	71 142
1977* ....	..	..	..	..	..	..	..	..	..	68 954
1978* ....	..	..	..	..	..	..	..	..	..	67 075

## 49. — Divorcés par âge.

ANNÉE DU DIVORCE	Age de la femme							Age de l'homme							Total	
	< 21 ans	21 - < 25 ans	25 - < 30 ans	30 - < 35 ans	35 - < 50 ans	50 ans et plus	Age inconnu	< 21 ans	21 - < 25 ans	25 - < 30 ans	30 - < 35 ans	35 - < 50 ans	50 ans et plus	Age inconnu		
1960 ....	27	376	1 094	1 072	1 676	344	—	4 589	7	129	854	1 120	1 920	559	—	4 589
1965 ....	44	409	1 203	1 222	2 059	440	143	5 520	5	119	906	1 270	2 404	671	145	5 520
1966 ....	42	465	1 199	1 244	2 294	447	135	5 826	5	149	944	1 247	2 655	691	135	5 826
1967 ....	39	499	1 274	1 296	2 458	457	—	6 023	3	176	948	1 375	2 825	696	—	6 023
1968 ....	54	551	1 240	1 284	2 456	471	1	6 057	7	188	1 083	1 200	2 854	723	2	6 057
1969 ....	50	674	1 373	1 344	2 550	462	5	6 458	4	253	1 135	1 388	2 950	726	2	6 458
1970 ....	60	689	1 370	1 331	2 458	489	6	6 403	8	238	1 200	1 326	2 893	733	5	6 403
1971 ....	63	742	1 700	1 471	2 532	513	3	7 024	4	317	1 422	1 488	3 041	749	3	7 024
1972 ....	45	814	1 963	1 535	2 869	606	—	7 832	2	324	1 607	1 691	3 349	859	—	7 832
1973 ....	93	846	2 245	1 655	2 863	634	—	8 336	5	373	1 836	1 852	3 323	947	—	8 336
1974 ....	106	948	2 753	2 032	3 555	739	—	10 133	7	397	2 260	2 190	4 136	1 143	—	10 133
1975 ....	117	1 079	2 934	2 153	3 752	942	—	10 977	11	439	2 439	2 327	4 406	1 355	—	10 977
1976 ....	118	1 218	3 147	2 417	3 995	1 770	—	12 665	12	478	2 799	2 546	4 644	2 186	—	12 665

50. — Divorces d'après la durée du mariage dissous.

ANNÉE DU DIVORCE	Durée du mariage								Total
	< 1 an	1 - < 5 ans	5 - < 10 ans	10 - < 15 ans	15 - < 20 ans	20 - < 25 ans	25 ans et plus	Durée inconnue	
1955 .....	5	508	1 420	926	625	460	472	—	4 416
1960 .....	24	565	1 452	1 260	569	342	377	—	4 589
1961 .....	7	483	1 351	1 196	668	390	320	192	4 607
1962 .....	7	571	1 387	1 171	752	384	425	—	4 697
1963 .....	5	550	1 535	1 267	884	399	373	158	5 171
1964 .....	1	574	1 548	1 271	1 021	423	480	152	5 470
1965 .....	—	615	1 606	1 331	966	416	426	160	5 520
1966 .....	—	659	1 635	1 351	1 080	540	418	143	5 826
1967 .....	4	677	1 727	1 514	1 060	576	465	—	6 023
1968 .....	13	711	1 707	1 438	1 037	647	504	—	6 057
1969 .....	6	864	1 886	1 436	1 050	660	553	3	6 458
1970 .....	4	813	1 912	1 448	1 022	664	534	6	6 403
1971 .....	4	895	2 200	1 578	1 068	704	575	—	7 024
1972 .....	11	1 057	2 397	1 696	1 240	753	678	—	7 832
1973 .....	4	1 145	2 687	1 775	1 167	802	756	—	8 336
1974 .....	5	1 352	3 247	2 181	1 458	969	921	—	10 133
1975 .....	3	1 428	3 518	2 386	1 533	993	1 116	—	10 977
1976 .....	5	1 617	3 781	2 472	1 705	1 139	1 946	—	12 665

51. — Divorces et séparations de corps.

ANNÉES	Demandes de divorce accueillies par les tribunaux de première instance				Séparations de corps accueillies par les tribunaux de première instance	Divorces enregistrés à l'état civil
	Pour causes déterminées (1)	Après séparation de corps	Par consentement mutuel	Total		
1955 .....	4 071	14	586	4 671	263	4 416
1960 .....	3 792	14	865	4 671	252	4 589
1961 .....	3 891	10	895	4 796	209	4 607
1962 .....	4 409	27	942	5 378	224	4 697
1963 .....	1 258	128	999	5 385	233	5 171
1964 .....	1 502		1 307	5 809	236	5 470
1965 .....	4 477		1 413	5 890	228	5 520
1966 .....	4 628		1 526	6 154	197	5 826
1967 .....	5 196		1 351	6 547	202	6 023
1968 .....	5 446		1 401	6 847	216	6 057
1969 .....	5 080		1 429	6 509	171	6 458
1970 .....	5 465		1 470	6 935	149	6 403
1971 .....	5 572		1 751	7 323	145	7 024
1972 .....	6 258		2 101	8 359	180	7 832
1973 .....	6 196		2 179	8 375	150	8 336
1974 .....	7 264		3 697	10 961	152	10 133
1975 .....	..		..	..	..	10 977
1976 .....	..		..	..	..	12 665
1977 .....	..		..	..	..	13 031

(1) Excess, sévices, injures graves, adultère

## 52. — Couples mariés d'après le nombre d'enfants encore vivants.

(Sources : Recensements de la population.)

NOMBRE D'ENFANTS ENCORE VIVANTS	Nombre de couples mariés							
	1980		1947		1961		1970	
	Nombres absolus	‰	Nombres absolus	‰	Nombres absolus	‰	Nombres absolus	‰
0 enfant .....	458 288	243	569 432	268	554 990	236	426 803	173
1 enfant .....	521 932	277	636 436	300	689 952	293	725 168	294
2 enfants .....	373 566	198	428 421	202	524 684	223	618 388	251
3 enfants .....	206 266	109	214 619	101	267 610	114	326 463	133
4 enfants .....	121 682	65	116 806	55	144 012	61	175 191	71
5 enfants .....	75 558	40	65 117	31	74 579	32	87 693	36
6 enfants .....	49 673	26	39 090	18	42 058	18	46 507	19
7 enfants .....	32 524	17	22 964	11	23 088	10	25 160	10
8 enfants .....	20 871	11	14 109	6	13 501	6	14 052	6
9 enfants .....	12 245	7	8 115	4	7 527	3	7 642	3
10 enfants .....	6 604	4	4 382	2	4 319	2	9 443	4
11 enfants .....	3 250	2	2 335	1	2 367	1		
12 enfants et plus .....	2 419	1	1 977	1	2 447	1		
Non déclaré .....	—	—	—	—	1 405	—	-(1)	-(1)
<b>Total:</b>	<b>1 884 878</b>	<b>1000</b>	<b>2 123 803</b>	<b>1 000</b>	<b>2 352 539</b>	<b>1 000</b>	<b>2 462 510</b>	<b>1 000</b>
Nombre moyen d'enfants pour 100 couples mariés .....	196		170		178		194	

(1) Pour permettre la comparaison avec les années précédentes les données inconnues (7,6 % du total) ont été réparties proportionnellement en fonction des données connues.

### 53. — Couples mariés d'après le nombre d'enfants nés vivants.

(Sources : Recensements de la population.)

NOMBRE D'ENFANTS NÉS VIVANTS	Nombre de couples mariés							
	1980		1947		1961		1970 (1)	
	Nombres absolus	‰	Nombres absolus	‰	Nombres absolus	‰	Nombres absolus	‰
sans enfant .....	426 531	226	534 706	252	528 632	225	470 677	191
1 enfant .....	467 253	248	584 492	275	655 372	279	671 890	273
2 enfants .....	352 816	187	418 098	197	518 221	220	589 826	240
3 enfants .....	211 914	113	230 004	108	280 611	119	327 678	133
4 enfants .....	132 281	70	133 246	63	156 956	67	181 962	74
5 enfants .....	85 839	46	79 009	37	85 934	37	95 602	39
6 enfants .....	60 569	32	50 408	24	50 080	21	52 582	21
7 enfants .....	44 121	23	32 104	15	29 206	12	29 682	12
8 enfants .....	32 946	18	22 021	10	18 023	8	17 358	7
9 enfants .....	24 024	13	14 455	7	10 945	5	10 049	4
10 enfants .....	17 196	9	9 904	5	6 974	3	15 204	6
11 enfants .....	11 793	6	6 244	3	4 256	2		
12 enfants et plus .....	17 595	9	9 112	4	5 924	2		
Nombre d'enfants inconnu .....	—	—	—	—	1 405	0	-(2)	-(2)
<b>Total:</b>	<b>1 834 878</b>	<b>1 000</b>	<b>2 123 803</b>	<b>1 000</b>	<b>2 352 539</b>	<b>1 000</b>	<b>2 462 510</b>	<b>1 000</b>
Nombre moyen d'enfants pour 100 couples mariés .....	236		195		193		200	

(1) Chiffres corrigés.

(2) Pour permettre la comparaison avec les années précédentes, les données inconnues (7,6 % du total) ont été réparties proportionnellement en fonction des données connues.

# **Santé Publique**





## 1. — Personnel médical et paramédical par province.

(Source : Ministère de la Santé publique.)

PROVINCES	Nombre de docteurs en médecine	Nombre de docteurs en médecine licenciés en sciences dentaires (1)	Nombre de licenciés en sciences dentaires	Dentistes capocitaires	Nombre de vétérinaires	Nombre de pharmaciens	Nombre d'accoucheuses
<b>1<sup>er</sup> janvier 1978</b>							
Anvers .....	2 546	57	314	39	202	1 175	..
Brabant .....	6 960	205	707	100	341	2 455	..
Hainaut .....	2 549	56	228	27	207	1 153	..
Liège .....	2 646	94	271	21	239	1 266	..
Limbourg .....	831	15	169	3	101	404	..
Luxembourg .....	361	15	47	3	127	159	..
Namur .....	889	32	82	8	128	425	..
Flandre orientale .....	2 258	43	389	9	272	1 069	..
Flandre occidentale .....	1 685	29	309	11	314	744	..
<b>Royaume :</b>	<b>20 725</b>	<b>546</b>	<b>2 516</b>	<b>221</b>	<b>1 931</b>	<b>8 850 (3)</b>	<b>..</b>
<b>1<sup>er</sup> janvier</b>							
1977 .....	..	523	2 238	225	1 769	8 688	..
1976 .....	..	412	2 042	231	1 620	7 688	..
1975 .....	..	394	1 911	242	1 471	6 610*	..
1973 (2) .....	..	469	1 618	282	1 336	..	..
1970 .....	14 991	417	1 341	503	1 303	6 735	3 593
1969 .....	14 922	492	1 702	524	1 274	6 533	3 615
1968 .....	14 517	434	1 406	463	1 265	6 249	3 563
1967 .....	14 176	366	1 305	464	1 254	6 171	3 843
1966 .....	13 793	366	1 230	473	1 202	6 078	3 815
1965 .....	13 473	331	1 143	485	1 161	5 968	3 788
1964 .....	13 236	276	1 080	516	1 130	5 844	3 861
1963 .....	12 888	308	1 006	533	1 097	5 714	3 864
1962 .....	12 394	297	910	550	1 076	5 622	3 837
1961 .....	11 703	317	775	601	1 012	5 383	3 834
1960 .....	11 380	269	772	570	958	5 266	3 815
1959 .....	11 013	249	715	581	948	5 218	3 848
1958 .....	10 793	239	666	593	914	5 116	3 821
1957 .....	10 358	217	608	606	895	4 927	3 779
1956 .....	9 937	203	564	618	872	4 804	3 767
1955 .....	9 598	196	515	634	867	4 691	3 707
1954 .....	9 271	186	470	641	850	4 552	3 704
1953 .....	8 935	177	408	644	844	4 334	3 582
1952 .....	8 685	170	383	663	819	4 234	3 674

(1) Ces nombres sont déjà compris dans ceux de la colonne précédente et ne sont pas compris dans ceux de la colonne suivante.

(2) Situation au 20 décembre 1972.

(3) Non compris 15 pharmaciens (2 hommes et 13 femmes) résidant à l'étranger.

**2. — Médecins par province et pour le Royaume — Situation au 1<sup>er</sup> janvier en chiffres absolus et par 1000 habitants.**

(Source : Ministère de la Santé publique.)

PROVINCES ET ROYAUME	1968	1969	1970	1971 (1)	1972 (2)	1974	1975	1976	1977	1978
<b>Chiffres absolus</b>										
Anvers .....	1 805	1 953	1 840	1 868	1 957	2 011	2 085	2 240	2 424	2 546
Brabant .....	4 845	4 944	5 005	4 908	5 267	5 564	5 835	6 316	6 716	6 960
Hainaut .....	1 815	1 888	1 889	1 854	1 970	2 029	2 092	2 203	2 412	2 549
Liège .....	1 947	1 983	2 007	1 990	2 069	2 136	2 223	2 322	2 521	2 646
Limbou rg .....	499	504	526	537	577	610	629	731	776	831
Luxembourg .....	243	244	239	238	261	262	275	303	336	361
Namur .....	603	617	626	617	670	691	732	790	838	889
Flandre orientale .....	1 628	1 638	1 636	1 638	1 754	1 791	1 938	2 012	2 184	2 258
Flandre occidentale .....	1 132	1 151	1 223	1 237	1 363	1 382	1 463	1 589	1 665	1 685
<i>Royaume :</i>	<b>14 517</b>	<b>14 922</b>	<b>14 991</b>	<b>14 887</b>	<b>15 888</b>	<b>16 476</b>	<b>17 272</b>	<b>18 506</b>	<b>19 872</b>	<b>20 725</b>

PROVINCES ET ROYAUME	1968	1969	1970	1971 (1)	1972 (2)	1974	1975	1976	1977	1978
<b>Par 1000 habitants</b>										
Anvers .....	1,18	1,28	1,20	1,21	1,27	1,30	1,34	1,44	1,55	1,62
Brabant .....	2,25	2,28	2,30	2,24	2,40	2,52	2,64	2,84	3,03	3,14
Hainaut .....	1,36	1,42	1,42	1,40	1,49	1,54	1,58	1,67	1,83	1,93
Liège .....	1,91	1,95	1,98	1,97	2,04	2,10	2,18	2,28	2,50	2,62
Limbou rg .....	0,77	0,77	0,80	0,81	0,87	0,91	0,93	1,07	1,12	1,19
Luxembourg .....	1,11	1,11	1,09	1,10	1,20	1,20	1,26	1,38	1,53	1,64
Namur .....	1,58	1,61	1,63	1,62	1,74	1,79	1,88	2,02	2,10	2,22
Flandre orientale .....	1,24	1,25	1,25	1,25	1,33	1,36	1,46	1,52	1,65	1,70
Flandre occidentale .....	1,08	1,09	1,16	1,17	1,28	1,30	1,37	1,48	1,55	1,57
<i>Royaume :</i>	<b>1,51</b>	<b>1,54</b>	<b>1,55</b>	<b>1,54</b>	<b>1,64</b>	<b>1,69</b>	<b>1,76</b>	<b>1,89</b>	<b>2,02</b>	<b>2,11</b>

(1) Situation : 2<sup>e</sup> trimestre 1971 ; pas entièrement comparable aux années précédentes.

(2) Situation : 31 décembre 1972.

### 3. — Etablissements de soins par province. — Nombre de lits suivant le service agréé au 1<sup>er</sup> janvier 1977<sup>(1)</sup>.

(Source : Ministère de la Santé publique.)

PROVINCES	1977											
	C Chirurgie		D Médecine		H* Hospitalisation mixte * (2)		L Contagieux		M Maternité		E Pédiatrie	
	A	B	A	B	A	B	A	B	A	B	A	B
Anvers .....	1 604	1 571	1 534	1 079	219	43	50	—	289	546	401	712
Brabant .....	1 350	2 894	1 167	1 436	—	588	9	—	240	610	487	748
Hainaut .....	834	2 342	960	1 621	75	—	12	—	255	427	237	475
Liège .....	856	894	870	461	20	287	12	—	175	255	343	80
Limbourg .....	522	685	396	663	48	31	53	—	271	212	262	325
Luxembourg .....	107	215	58	79	—	—	—	—	53	69	40	—
Namur .....	281	432	205	350	—	64	18	—	87	71	73	20
Flandre orientale .....	1 203	1 659	1 283	1 027	45	6	20	—	319	390	481	494
Flandre occidentale .....	850	1 761	642	1 600	31	11	14	—	222	402	240	688
<i>Royaume :</i>	<b>7 607</b>	<b>12 453</b>	<b>7 115</b>	<b>8 316</b>	<b>438</b>	<b>1 030</b>	<b>188</b>	<b>—</b>	<b>1 911</b>	<b>2 982</b>	<b>2 564</b>	<b>3 542</b>

PROVINCES	1977											
	N Prématurés		S Service de spécialités		P/A Neuro-psychiatrie		B Bacillose		I Soins intensifs		Total	
	A	B	A	B	A	B	A	B	A	B	A	B
Anvers .....	52	107	—	—	32	116	—	—	65	49	4 246	4 223
Brabant .....	27	152	127	—	—	86	—	39	114	102	3 521	6 655
Hainaut .....	67	30	66	—	52	28	—	30	63	85	2 621	5 038
Liège .....	43	45	18	30	59	41	56	—	65	31	2 517	2 124
Limbourg .....	60	—	—	—	31	—	47	—	16	23	1 706	1 939
Luxembourg .....	15	—	—	—	—	—	—	—	7	—	280	363
Namur .....	20	18	—	—	—	—	—	51	21	16	705	1 022
Flandre orientale .....	39	75	—	34	112	27	76	16	64	56	3 642	3 784
Flandre occidentale .....	46	30	—	—	64	97	37	18	47	81	2 193	4 688
<i>Royaume :</i>	<b>369</b>	<b>457</b>	<b>211</b>	<b>64</b>	<b>350</b>	<b>395</b>	<b>216</b>	<b>154</b>	<b>462</b>	<b>443</b>	<b>21 431</b>	<b>29 836</b>

(1) Exclusivement les établissements pour traitement de maladies aiguës : non compris les lits des instituts psychiatriques (25 098), les lits R+V+H (8 128) des instituts gériatriques, les lits « S » dans les établissements « non-S » (2 137) et les lits des sanatoriums (1 229).

(2) Hospitalisation simple (H) (852 lits) + hospitalisation mixte (H\*) (616 lits).

N.B. — A=établissements publics. — B=établissements privés. — R=gériatrie et revalidation. — V=traitement des malades atteints d'affections de longue durée. — H=hospitalisation simple. — S=sécialités.

#### 4. — Centres de santé agréés par le Ministère de la Santé publique <sup>(1)</sup>

(Source : Ministère de la Santé publique.)

ANNÉES	Nombre de centres (2)		Nombre de réactions tuberculiques		Nombre d'examens cliniques		Nombre d'examens radiographiques ou radioscopiques		Montant total des subsides (F)		
	publics	privés	publics	privés	publics	privés	publics	privés	publics	privés	Total général
1964 ...	49	44	117 202	199 348	183 699	308 902	43 431	43 347	23 280 203(4)	39 241 512	62 521 715(4)
1965 (5) .	52	57	97 892	195 240	183 801	326 922	37 307	57 768	30 680 664(4)	54 568 881(4)	85 249 545(4)
1966 (3) .	54	70	28 370	96 869	55 682	155 191	26 376	63 203	10 014 637	27 897 807	37 912 444
1967 (3) .	49	77	27 815	105 762	55 654	188 935	29 840	70 144	10 382 074	34 662 298	45 044 372
1968 (3) .	47	83	19 398	61 948	37 368	111 393	20 889	49 342	7 217 113	21 225 707	28 442 820
1969 (3) .	23	14	1	117	3 245	3 783	3 229	18 143	673 502	1 139 919	1 813 421
1970 (3) .	27	30	515	242	3 497	4 635	4 658	20 691	788 701	1 422 658	2 211 359
1971 (3) .	25	35	890	138	(6) 3 439	6 822	6 235	23 084	(6) 854 212	1 968 902	2 823 114
1972 (3) .	24	32	930	126	3 617	7 987	7 343	28 354	885 086	2 600 000	3 485 086
1973 (3) .	23	32	813	23	2 973	7 971	6 042	25 174	851 991	2 542 981	3 394 972
1974 (3) .	23	36	780	15	3 134	8 285	6 324	27 810	988 038	2 988 500	3 976 538
1975 ..	27	34	654	54	3 266	7 976	6 099	29 051	1 156 092	3 339 691	4 495 783
1976 ..	23	33	879	12	3 063	8 846	6 078	28 283	1 202 045	3 910 879	5 112 924
1977 ..	24	35	828	269	2 854	7 552	6 178	18 114	1 231 052	3 316 412	4 547 464

(1) Arrêtés du Régent des 30 octobre 1948 (Mon. 15,16 et 17 novembre 1948) et 23 mai 1949 (Mon. 6, 7 et 8 juin 1949).

Arrêtés ministériels des 3 novembre 1948 (Mon. 28 novembre 1948) et 12 février 1949 (Mon. 7 et 8 mars 1949).

(2) Au 31 décembre.

(3) Non compris 8 (1966), 16 (1967), 24 (1968), 127 (1969), 124 (1970), 120 (1971), 123 (1972), 129 (1973) et 126 (1974) centres restés sans activité au cours de l'année.

(4) Y compris les « inspections somatiques séparées » (12 F par inspection) 264 pour 1964 et 2353 pour 1965.

(5) A partir du 1<sup>er</sup> septembre 1965, les examens médicaux scolaires ne sont plus compris dans cette statistique.

(6) Y compris deux centres fermés depuis le 31 août 1971.

#### 5. — Activité des dispensaires de la ligue nationale belge contre la tuberculose.

(Source : Ministère de la Santé publique.)

	1968	1969	1970	1971	1972	1973	1974
Malades proposés pour une cure sanatoriale	1 502	1 913	1 772	1 519	1 377	1 105	1 044
Malades entrés en sanatorium .....	1 221	1 465	1 358	1 181	1 072	835	815
Malades proposés pour une cure en préventorium .....	811	1 114	1 151	985	820	631	690
Malades proposés pour une cure en colonies	4 954	6 398	6 092	6 159	5 837	5 393	4 289
Nombre d'examens cliniques .....	216 370	278 792	270 948	267 317	268 194	248 812	235 317
Nombre d'examens radiographiques .....	25 854	42 136	42 943	40 561	43 389	39 230	37 941
Nombre d'examens systématiques faits :							
a) aux dispensaires et par les Services itinérants .....	31 167	43 340	41 637	43 582	32 430	26 625	25 398
b) par le Service Central la Radiographie .....	699 120	880 543	977 730	1 029 962	1 061 430	908 955	757 397
Nombre d'analyses bactériologiques (1) .....	18 785	26 537	26 009	22 938	21 075	19 336	17 327
Résultats + .....	1 215	1 571	1 869	1 284	1 260	1 050	949
Résultats - .....	17 570	24 966	24 140	21 654	19 815	18 286	16 378
Nombre de cuti-réactions tuberculiques	430 181	562 887	575 476	648 497	656 362	671 143	621 254
Nombre de visites à domicile faites par les infirmières .....	93 384	163 337	160 314	141 489	132 935	115 318	114 476

(1) Avant 1954 : nombre d'analyses (plusieurs analyses peuvent avoir été faites pour une même personne).

A partir de 1954 : nombre de personnes dont on a analysé les produits pathologiques (une même personne n'est reprise qu'une seule fois par an dans la statistique).

## 6. — Maisons de retraite et nombre de lits répartis suivant le propriétaire et l'agrément au 1<sup>er</sup> février 1978.

(Source : Ministère de la Santé publique).

PROVINCES	Etablissements publics		Etablissements privés				Total
	agrés	non agrés	A.S.B.L. et Communautés religieuses		Autres		
			agrés	non agrés	agrés	non agrés	

### Nombre d'établissements

au 1<sup>er</sup> février 1978

Anvers .....	16	32	45	20	26	28	167
Brabant .....	38	29	56	15	189	118	445
Hainaut .....	19	34	23	19	31	25	151
Liège .....	18	21	22	16	29	34	140
Limbouurg .....	8	10	13	6	—	—	37
Luxembourg .....	3	10	5	1	2	3	24
Namur .....	4	17	6	3	25	12	67
Flandre orientale .....	40	34	63	18	10	5	170
Flandre occidentale .....	32	18	51	7	10	2	120
<b>Total :</b>	<b>178</b>	<b>205</b>	<b>284</b>	<b>105</b>	<b>322</b>	<b>227</b>	<b>1 321</b>
Bruxelles-Capitale .....	15	9	24	5	145	90	288
au 31 déc. 1976 .....	380			912			1 292
au 31 déc. 1973 .....	377			905			1 282 (1)
au 31 déc. 1970 .....	369			910			1 279 (2)
au 31 déc. 1964 .....	357			588			945
au 31 déc. 1963 .....	354			547			901
au 31 déc. 1962 .....	348			546			894
au 31 déc. 1961 .....	339			506			845
au 31 déc. 1960 .....	334			434			768
au 31 déc. 1958 .....	304			..			..
.....	378			924			1 302

### Nombre de lits

au 1<sup>er</sup> février 1978

Anvers .....	1 307	2 801	3 033	1 038	1 133	755	10 067
Brabant .....	3 709	2 336	2 906	598	5 040	2 628	17 217
Hainaut .....	1 807	2 162	1 377	1 147	874	509	7 876
Liège .....	1 286	1 587	1 290	742	765	703	6 373
Limbouurg .....	543	542	800	294	—	—	2 179
Luxembourg .....	161	569	328	30	21	44	1 153
Namur .....	243	727	331	215	650	245	2 411
Flandre orientale .....	2 663	2 393	3 880	785	179	80	9 980
Flandre occidentale .....	2 657	1 332	3 586	534	366	220	8 695
<b>Total :</b>	<b>14 376</b>	<b>14 449</b>	<b>17 531</b>	<b>5 383</b>	<b>9 028</b>	<b>5 184</b>	<b>65 951</b>
Bruxelles-Capitale .....	2 048	1 304	1 053	176	3 781	2 070	10 432
au 31 déc. 1976 .....	28 337			35 643			63 980
au 31 déc. 1973 .....	27 192			31 383			58 575
au 31 déc. 1970 .....	24 699			30 388			55 087
au 31 déc. 1964 .....	24 622			23 763			48 385
au 31 déc. 1963 .....	24 115			22 568			46 683
au 31 déc. 1962 .....	23 220			22 647			45 867
au 31 déc. 1961 .....	21 926			21 698			43 624
au 31 déc. 1960 .....	21 537			20 052			41 589
au 31 déc. 1958 .....	19 959			..			..
.....	28 223			36 672			64 895

(1) Arrêté royal du 22 mars 1968.

(2) Y compris 58 établissements dont le nombre de lits n'est pas indiqué.

7. — Causes des décès (1).

N° de la nomenclature internationale des causes des décès	CAUSES DES DÉCÈS (Liste abrégée de l'O.M.S., dénommée liste B) 8 <sup>e</sup> révision	1976		
		Hommes	Femmes	Total
000	B 1. Choléra .....	—	—	—
001	B 2. Fièvre typhoïde .....	1	2	3
004, 006	B 3. Dysenterie bacillaire et amibiase .....	1	—	1
008, 009	B 4. Entérites et autres maladies diarrhéiques .....	35	33	68
010 - 012	B 5. Tuberculose de l'appareil respiratoire .....	291	70	361
013 - 019	B 6. Autres formes de tuberculose et leurs séquelles .....	46	19	65
020	B 7. Peste .....	—	—	—
032	B 8. Diphtérie .....	—	—	—
033	B 9. Coqueluche .....	—	—	—
034	B 10. Angine à streptocoques et scarlatine .....	—	—	—
036	B 11. Infections à méningocoques .....	6	6	12
040 - 043	B 12. Poliomyélite aiguë .....	1	—	1
050	B 13. Variole .....	—	—	—
055	B 14. Rougeole .....	4	5	9
080 - 083	B 15. Typhus et autres rickettsioses .....	—	—	—
084	B 16. Paludisme .....	1	2	3
090 - 097	B 17. Syphilis et ses séquelles .....	12	12	24
Le reste de 000 - 136	B 18. Toutes autres maladies infectieuses et parasitaires .....	173	247	420
140 - 209	B 19. Tumeurs malignes, y compris les tumeurs des tissus lymphatiques et hématopoïétiques .....	14 156	10 571	24 727
210 - 239	B 20. Tumeurs bénignes et tumeurs de nature non précisée .....	176	184	360
250	B 21. Diabète sucré .....	1 026	2 247	3 273
260 - 269	B 22. Avitaminoses et autres états de carence .....	205	277	482
280 - 285	B 23. Anémies .....	86	111	197
320	B 24. Méningite .....	21	23	44
390 - 392	B 25. Rhumatisme articulaire aigu .....	5	3	8
393 - 398	B 26. Cardiopathies rhumatismales chroniques .....	138	187	325
400 - 404	B 27. Maladies hypertensives .....	393	689	1 082
410 - 414	B 28. Maladies ischémiques du cœur .....	10 768	6 929	17 697
420 - 429	B 29. Autres formes de cardiopathies .....	5 545	6 089	11 634
430 - 438	B 30. Maladies cérébro-vasculaires .....	6 640	8 600	15 240
470 - 474	B 31. Grippe .....	361	509	870
480 - 486	B 32. Pneumonie .....	1 482	1 366	2 848

(1) Causes initiales. — Y compris les enfants ayant vécu, mais présentés sans vie, et non compris les morts-nés. Le tableau publié cette année a été établi en tenant compte de la nouvelle codification des causes de décès (8<sup>e</sup> révision).

7. — Causes des décès <sup>(1)</sup> (suite).

N° de la nomenclature internationale des causes des décès	CAUSES DES DÉCÈS (Liste abrégée de l'O.M.S., dénommée liste B) 8 <sup>e</sup> révision	1976		
		Hommes	Femmes	Total
490 - 493	B 33. Bronchite, emphysème et asthme .....	2 008	716	2 724
531 - 533	B 34. Ulcère de l'estomac et du duodénum .....	297	207	504
540 - 543	B 35. Appendicite .....	27	18	45
550 - 553, 560	B 36. Occlusion intestinale et hernie .....	210	296	506
571	B 37. Cirrhose du foie .....	861	556	1 417
580 - 584	B 38. Néphrite et néphrose .....	90	119	209
600	B 39. Hypertrophie de la prostate .....	215	—	215
640 - 645	B 40. Avortements .....	—	1	1
630 - 639, 650 - 678	B 41. Autres complications de la grossesse, de l'accouchement et des suites de couches. Accouchement sans mention de complication .....	—	6	6
740 - 759	B 42. Anomalies congénitales .....	339	282	621
764 - 768, 772, 776	B 43. Lésions obstétricales, accouchements dystociques et autres états anoxémiques et hypoxémiques .....	173	119	292
760 - 763, 769 - 771, {	B 44. Autres causes de mortalité périnatale .....	362	237	599
773 - 775, 777 - 779 }	B 45. Symptômes et états morbides mal définis .....	4 874	5 686	10 560
780 - 796				
Le reste de 240 - 738	{ B 46. Toutes autres maladies .....	6 722	6 662	13 384
	<b>Total :</b>	<b>57 751</b>	<b>53 086</b>	<b>110 837</b>
	<b>« E » Classement des accidents, empoisonnements et traumatismes d'après leur cause</b>			
E 810 - E 823	BE 47. Accidents de véhicule à moteur .....	1 780	683	2 463
E 800 - E 807, E 825 - E 949	{ BE 48. Tous autres accidents .....	1 575	1 896	3 471
E 950 - E 959	BE 49. Suicide .....	1 062	571	1 633
E 960 - E 999	BE 50. Toutes autres causes extérieures .....	124	113	237
	<b>Total :</b>	<b>4 541</b>	<b>3 263</b>	<b>7 804</b>
	<b>Total général :</b>	<b>62 292</b>	<b>56 349</b>	<b>118 641</b>

(1) Voir note page 80.



## 8. — Mortalité produite par des causes externes.

ANNÉE DU DÉCÈS	Nombre des décès produits par :									Total des décès		
	homicide			suicide			toutes autres causes externes			Hommes	Femmes	Total
	Hommes	Femmes	Total	Hommes	Femmes	Total	Hommes	Femmes	Total			
1937 .....	55	28	83	1 119	368	1 487	2 328	535	2 863	3 502	931	4 433
1938 .....	57	47	104	1 145	366	1 511	2 318	526	2 844	3 520	939	4 459
1939 .....	65	41	106	1 035	389	1 424	2 246	528	2 774	3 346	958	4 304
1940 (1) .....	103	52	155	1 141	378	1 519	3 183	947	4 130	4 427	1 377	5 804
1941 .....	81	28	109	816	347	1 163	2 829	842	3 671	3 726	1 217	4 943
1942 .....	154	62	216	745	331	1 076	2 703	936	3 639	3 602	1 329	4 931
1943 .....	562	131	693	598	257	855	2 503	967	3 470	3 663	1 355	5 018
1944 .....	1 463	389	1 852	744	275	1 019	3 386	1 441	4 827	5 593	2 105	7 698
1945 .....	169	77	246	908	326	1 234	2 984	1 015	3 999	4 061	1 418	5 479
1946 .....	180	56	236	921	308	1 229	2 727	710	3 437	3 828	1 074	4 902
1947 .....	68	34	102	927	313	1 240	2 553	742	3 295	3 548	1 089	4 637
1948 .....	83	40	123	987	302	1 289	2 310	628	2 938	3 380	970	4 350
1949 .....	73	39	112	881	291	1 172	2 121	559	2 680	3 075	889	3 964
1950 .....	53	32	85	821	296	1 117	2 293	607	2 900	3 167	935	4 102
1951 .....	56	26	82	870	330	1 200	2 336	643	2 979	3 262	999	4 261
1952 .....	31	29	60	864	283	1 147	2 442	858	3 300	3 337	1 170	4 507
1953 .....	30	22	52	851	332	1 183	2 692	1 105	3 797	3 573	1 459	5 032
1954 .....	27	32	59	891	327	1 218	2 927	1 279	4 206	3 845	1 638	5 483
1955 .....	27	34	61	871	331	1 202	3 190	1 515	4 705	4 088	1 880	5 968
1956 .....	31	32	63	916	391	1 307	3 524	1 678	5 202	4 471	2 101	6 572
1957 .....	33	25	58	934	393	1 327	3 149	1 545	4 694	4 116	1 963	6 079
1958 .....	28	26	54	962	385	1 347	3 194	1 636	4 830	4 184	2 047	6 231
1959 .....	29	29	58	843	351	1 194	3 140	1 678	4 818	4 012	2 058	6 070
1960 .....	31	28	59	960	375	1 335	3 283	1 719	5 002	4 274	2 122	6 396
1961 .....	38	28	66	977	371	1 348	3 269	1 624	4 893	4 284	2 023	6 307
1962 .....	24	29	53	897	355	1 252	3 138	1 672	4 810	4 059	2 056	6 115
1963 .....	32	28	60	888	412	1 300	3 260	1 826	5 086	4 180	2 266	6 446
1964 .....	21	33	54	925	390	1 315	3 409	1 915	5 324	4 355	2 338	6 693
1965 .....	29	42	71	960	464	1 424	3 548	2 152	5 700	4 537	2 658	7 195
1966 .....	39	31	70	949	424	1 373	3 461	2 188	5 649	4 449	2 643	7 092
1967 .....	28	44	72	980	454	1 434	3 589	2 184	5 773	4 597	2 682	7 279
1968 .....	41	38	79	1 000	492	1 492	3 617	2 493	6 110	4 658	3 023	7 681
1969 .....	39	42	81	1 008	458	1 466	3 857	2 664	6 521	4 904	3 164	8 068
1970 .....	56	50	106	1 034	557	1 591	3 939	2 589	6 528	5 029	3 196	8 225
1971 .....	53	45	98	1 019	472	1 491	3 853	2 681	6 534	4 925	3 198	8 123
1972 .....	67	52	119	1 015	503	1 518	3 875	2 761	6 636	4 957	3 316	8 273
1973 .....	56	50	106	988	462	1 450	3 812	2 698	6 510	4 856	3 210	8 066
1974 .....	55	46	101	1 021	505	1 526	3 621	2 618	6 239	4 697	3 169	7 866
1975 .....	63	26	89	1 011	577	1 588	3 422	2 621	6 043	4 496	3 224	7 720
1976 .....	46	45	91	1 062	571	1 633	3 433	2 647	6 080	4 541	3 263	7 804

(1) De 1940 à 1943 inclus, 41 communes ont été soustraites à la juridiction administrative belge (88 090 habitants au 31 décembre 1939).

N.B. — A partir de la présente publication (1964), les décès correspondant au code n° E 999 : « Blessures mortelles occasionnées par engins de guerre en temps de paix » ont été incorporées dans les colonnes : « Tout autre décès par causes externes et total des décès ». Les chiffres ci-dessus ne comprennent pas les décès par exécution pour incivisme (1945 à 1952).

## VARIATION ANNUELLE DE LA POLLUTION MOYENNE DANS LES AGGLOMERATIONS (1)

La moyenne des valeurs journalières observées à des stations situées dans les agglomérations reportée sur un graphique (2) donne une idée de la variation annuelle de la pollution moyenne dans ces agglomérations.

Les graphiques montrent une corrélation étroite entre les variations des concentrations en  $\text{SO}_2$  et en fumée, ce qui indique que ces deux indices de pollution sont d'une valeur sensiblement égale, du moins dans notre pays.

Si l'on considère les niveaux bas (conditions de dilution maximale), on trouve une courbe présentant un minimum en été et un maximum en hiver; ce dernier se produit au moment où les foyers domestiques apportent un complément notable à la pollution.

Si l'on examine les pointes de forte concentration (dilution minimale), on voit que leur amplitude est considérable au cours de la saison froide. Elles se présentent généralement lors de conditions météorologiques entraînant une mauvaise diffusion des polluants et pour autant que ces conditions persistent au moins un à deux jours. Cela se produit par exemple lorsque la vitesse du vent est très faible et lorsqu'il existe une inversion dans la structure thermique verticale de la basse atmosphère.

L'étude statistique des sondages de température dans la couche basse de l'atmosphère prouve que les inversions au sol les plus importantes, par leur intensité, leur épaisseur et leur durée, se produisent effectivement en hiver.

Notre pays étant peu étendu et les influences locales jouant peu, les mêmes conditions météorologiques prévalent dans les cinq agglomérations et on constate par conséquent que les pics et les creux de pollution se produisent généralement aux mêmes dates.

### Pollution moyenne à Anvers

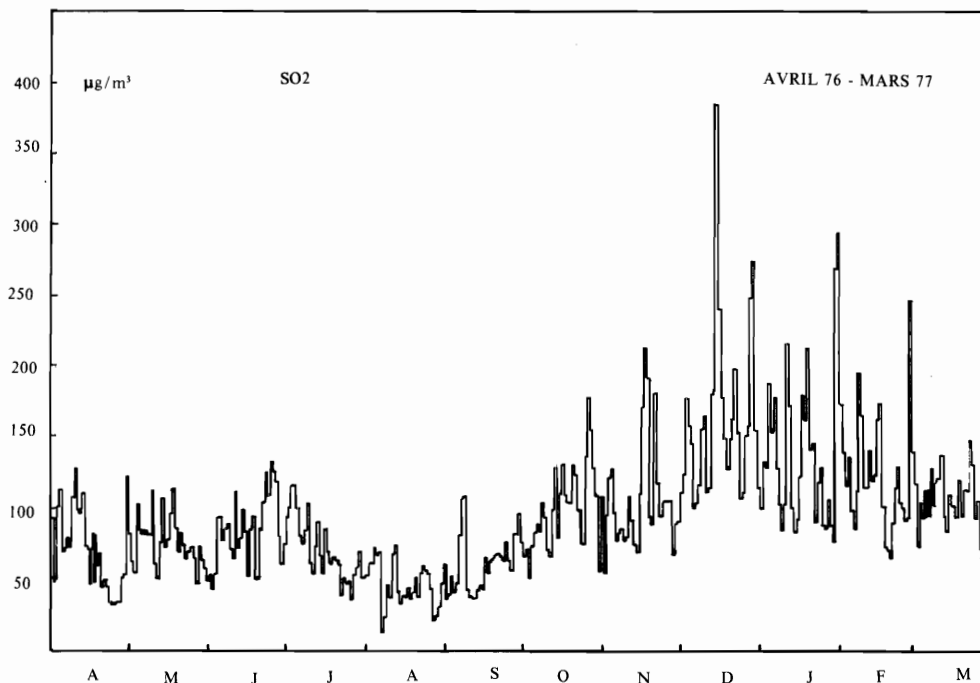
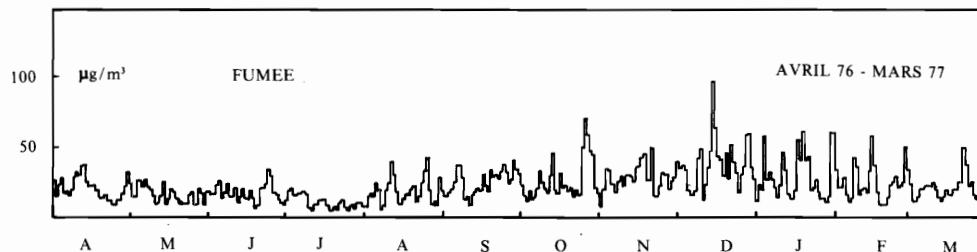

(1) Les courbes de concentration moyenne sur plan ne sont plus disponibles.

(2) Extrait de « La pollution atmosphérique par les oxydes de soufre et la fumée au cours de la période du 1<sup>er</sup> avril 1976 au 31 mars 1977 en Belgique et au Grand-Duché de Luxembourg » (Ministère de la Santé Publique et de la Famille, Institut d'Hygiène et d'Epidémiologie).



### Pollution moyenne à Bruxelles

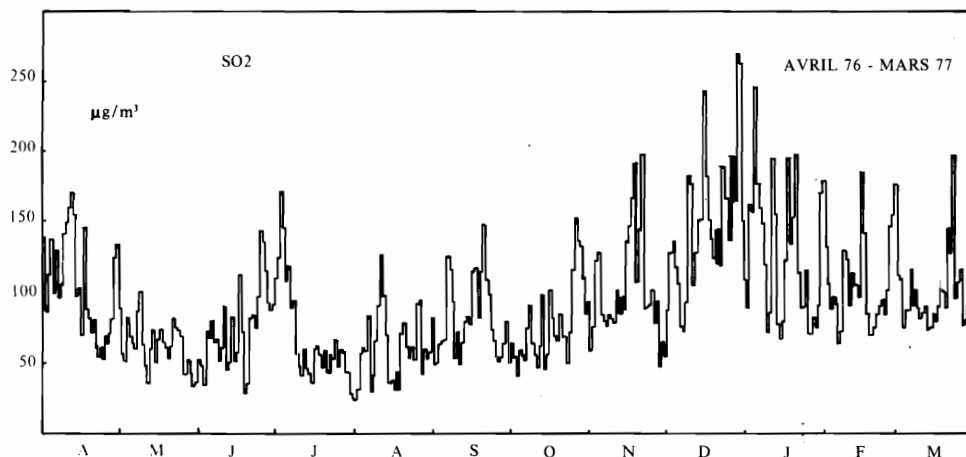
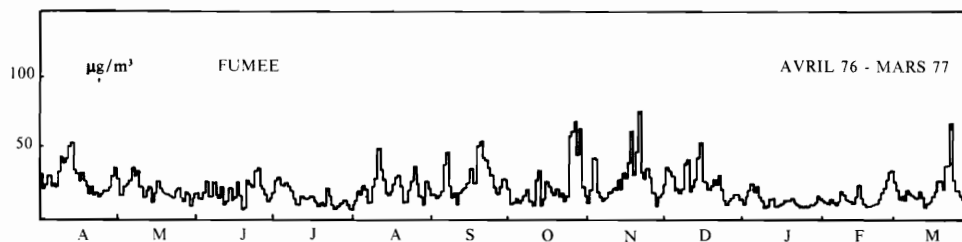

### Pollution moyenne à Liège

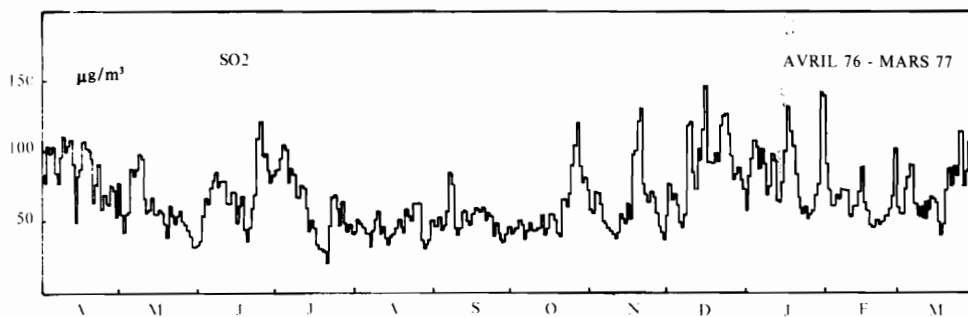
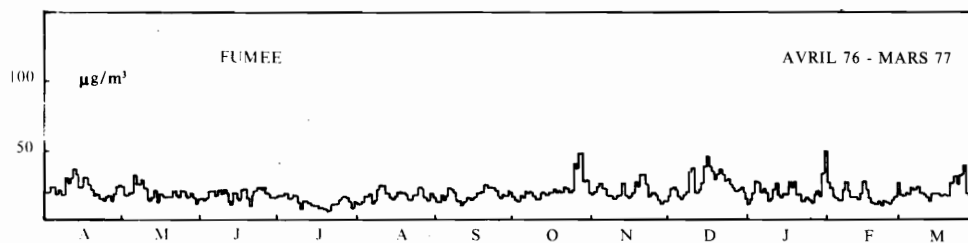



### Pollution moyenne à Charleroi

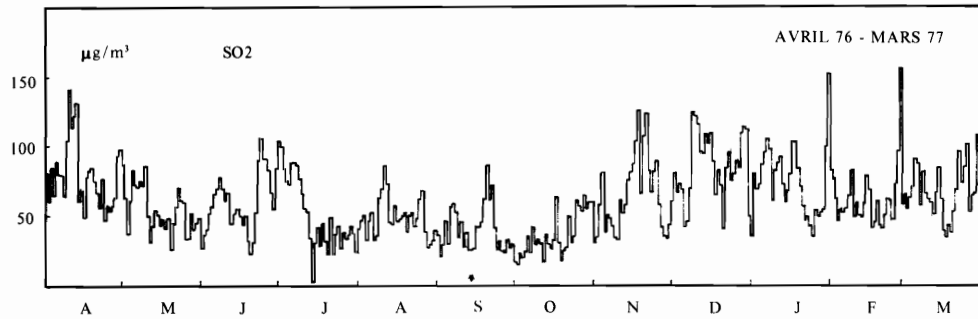
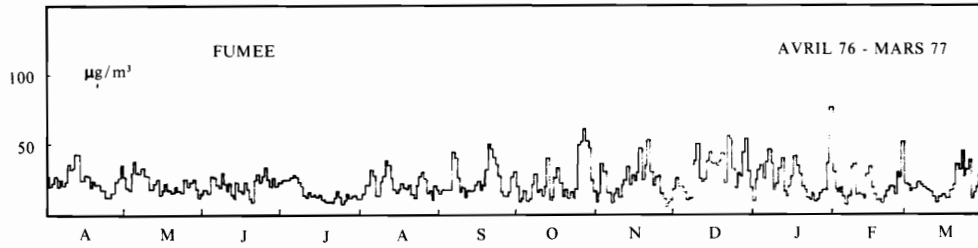

### Pollution moyenne à Gand

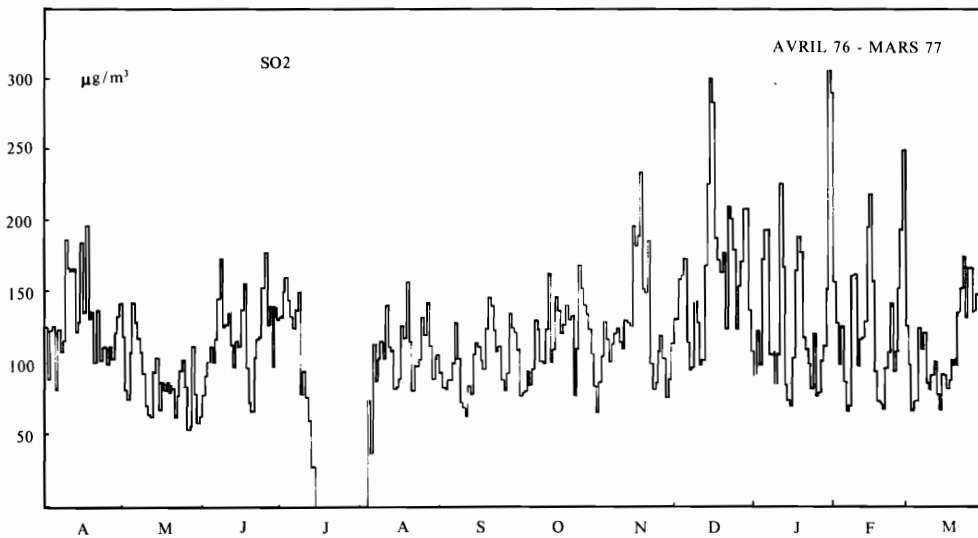
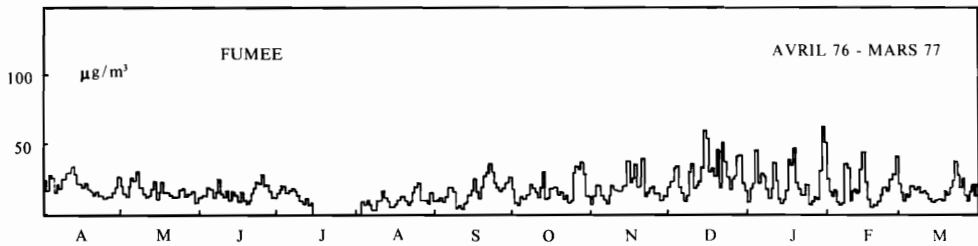



## POLLUTION ATMOSPHERIQUE PAR LES METAUX LOURDS

L'étude de la pollution atmosphérique par les métaux lourds a été entreprise à partir de 1972 par le centre nucléaire de Mol à la demande de l'Administration de l'Hygiène (Service des Nuisances) du Ministère de la Santé Publique et de la Famille.

Un réseau de 15 stations d'observation a été établi. Elles se répartissent de la manière suivante : trois dans les agglomérations d'Anvers, Bruxelles, Charleroi et Liège, une à Botrange, à Mol et à Ostende.

Les mesures portent sur les particules en suspension dans l'air des dix métaux suivants : plomb, zinc, cadmium, baryum, vanadium, nickel, manganèse, cuivre, chrome, fer.

Une représentation graphique des résultats obtenus pendant la période s'étendant du mois de mai 1976 au mois d'avril 1977 est donnée ci-dessous pour le plomb, le fer, le baryum et le nickel. Il s'agit de moyennes journalières (de 9 h à 9 h).

En noir sont reflétées les valeurs des concentrations qui n'ont pas été dépassées pendant plus de 50 % du temps (183 jours), et en blanc celles qui n'ont pas été dépassées pendant plus de 5 % du temps (18 jours). Il est à remarquer que l'échelle diffère suivant le métal considéré.

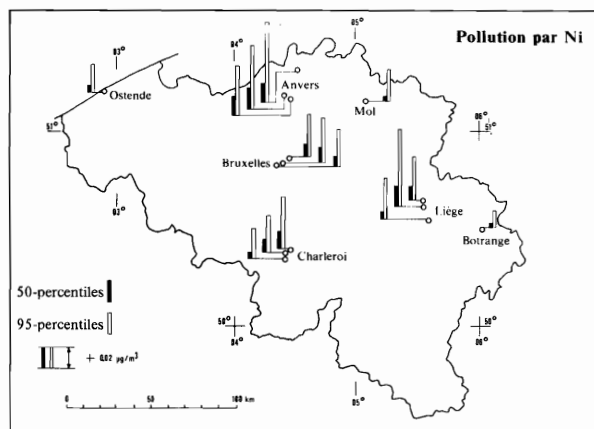
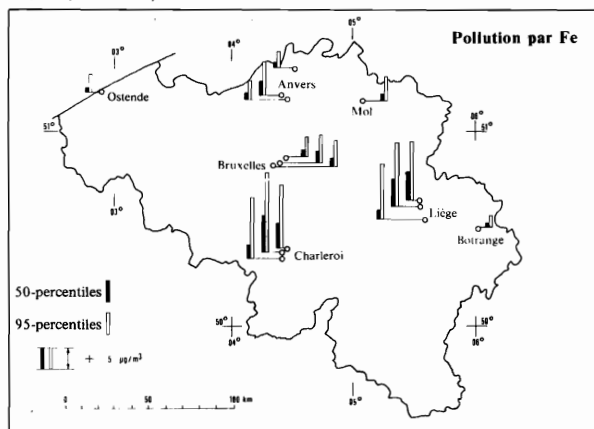
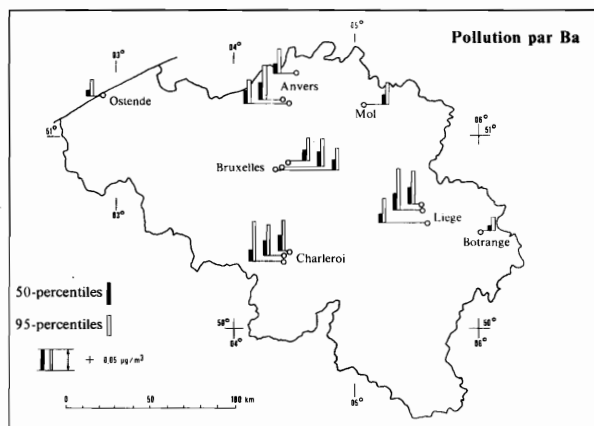
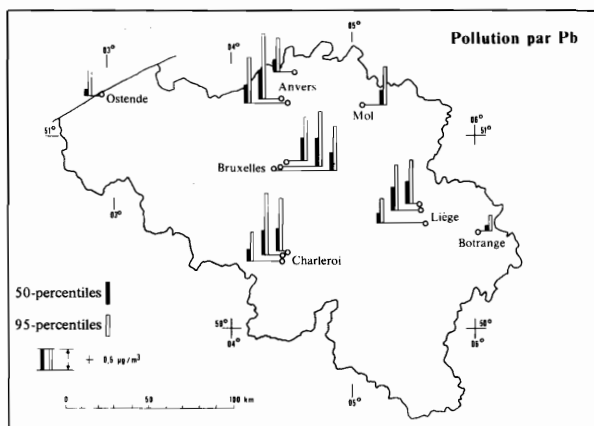



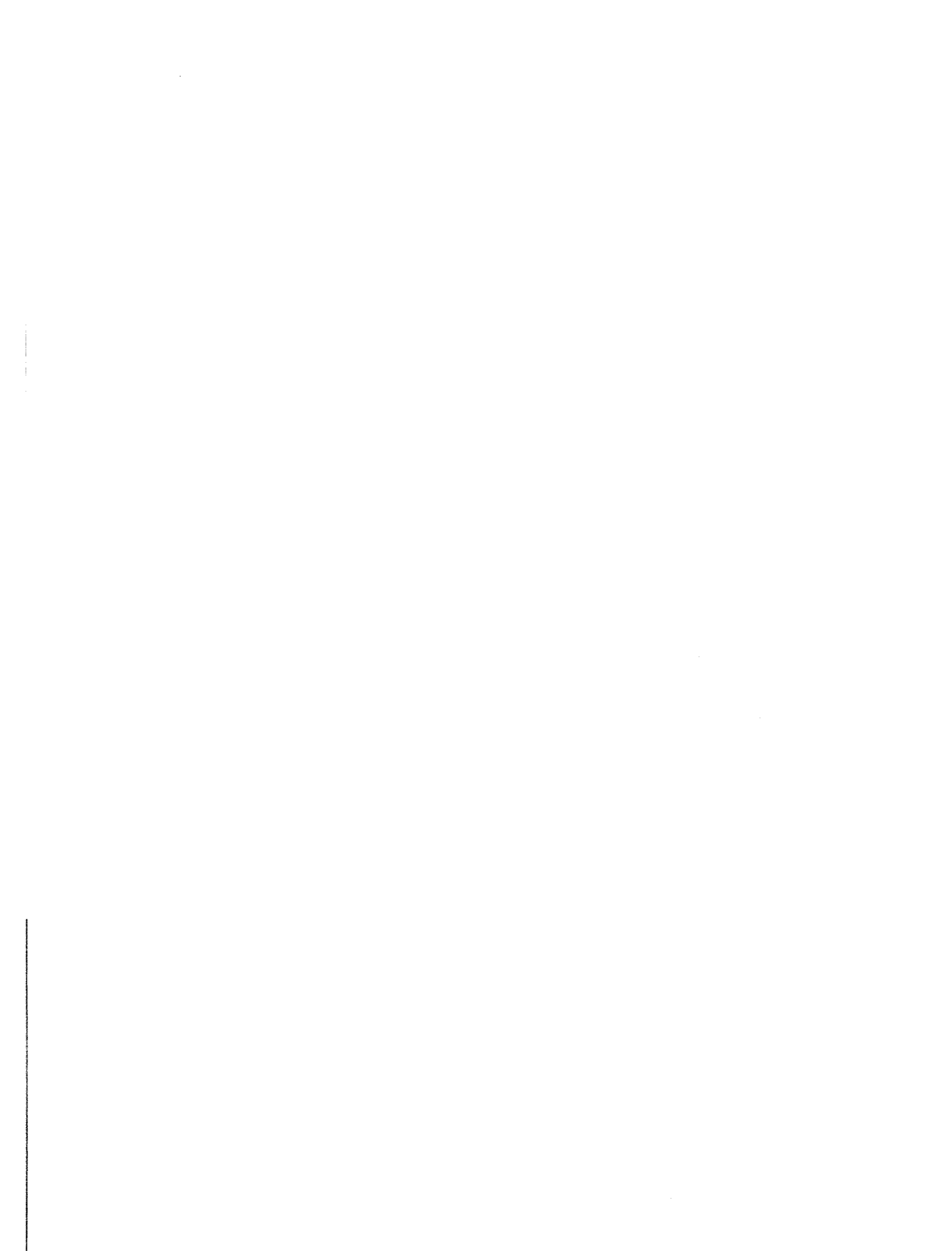

## 9. — Cas de maladies transmissibles à déclaration obligatoire.

(Source : Ministère de la Santé publique.)

MALADIE	1971	1972	1973	1974	1975	1976	1977
<b>MALADIES TRANSMISSIBLES A DECLARATION OBLIGATOIRE :</b>							
<b>I. Maladies quaranténaires :</b>							
choléra .....	—	—	—	—	—	—	—
peste .....	—	—	—	—	—	—	—
variole .....	—	—	—	—	—	—	—
fièvre jaune .....	—	—	—	—	—	—	—
<b>II. Maladies non quaranténaires à déclaration internationale :</b>							
typhus exanthématique .....	—	—	—	—	—	—	—
fièvre récurrente .....	—	—	—	—	—	—	—
poliomyélite .....	—	1	1	2	1	1	—
grippe à allure épidémique .....	—	—	—	—	—	—	—
paludisme .....	—	2	3	4	1	1	3
<b>III. Maladies transmissibles soumises à déclaration nationale :</b>							
<b>1. Maladies d'origine bactérienne :</b>							
tuberculose .....	2 762	2 716	2 410	3 078	4 245	5 118	6 531
fièvre typhoïde .....	35	21	21	30	17	29	15
fièvres paratyphoïdes .....	18	21	5	11	7	12	17
salmonellose .....	459	400	502	514	640	602	485
shigellose .....	84	67	29	114	32	38	76
botulisme .....	7	7	—	1	—	—	3
autres intoxications d'origine bactérienne .....	60	155	8	—	616	1	—
diphthérie .....	25	17	17	16	14	5	3
scarlatine .....	608	506	481	443	418	657	581
lèpre .....	—	—	1	1	—	1	—
morve .....	—	—	—	—	—	—	—
charbon bactérien .....	—	1	2	—	1	—	1
tularémie .....	—	—	—	—	1	—	—
tétanos .....	18	19	6	14	9	9	5
méningite cérébrospinale à méningocoques .....	518	519	418	228	136	94	114
fièvre ondulante .....	2	4	3	3	5	4	2
leptospirose .....	—	—	—	2	1	—	2
streptococcie puerpérale .....	—	—	—	—	—	—	—
pemphigus des nouveau-nés .....	—	—	—	—	—	—	—
érysipèle du cordon .....	—	—	—	—	—	1	—
diarrhée épidémique des nourrissons .....	—	—	—	—	—	—	—
<b>2. Maladies d'origine virale :</b>							
encéphalite virale .....	—	—	1	—	—	1	—
hépatite infectieuse .....	1 341	1 139	1 122	1 005	966	873	930
rage .....	—	—	—	—	—	1	—
<b>3. Mal. d'origine rickettsienne et pararickettsienne :</b>							
rickettsiose .....	—	1	—	1	—	—	2
ornithose .....	—	—	—	—	—	—	—
psittacose .....	1	—	—	—	—	—	1
trachome .....	1	—	8	7	—	—	1
<b>4. Maladies d'origine parasitaire :</b>							
distomatose .....	—	—	—	—	—	—	—
ankylostomiase .....	8	11	2	6	5	2	—
amibiase .....	2	—	—	—	—	—	—
toxoplasmose .....	3	5	4	—	—	3	1
<b>5. Maladies vénériennes :</b>							
syphilis .....	342	298	322	324	301	308	455
blennorragie .....	818	884	742	875	780	821	752
lymphogranulomatose inguinale .....	—	—	—	1	—	1	1
chancre mou .....	2	1	2	3	3	2	1
<b>MALADIES A DECLARATION NON OBLIGATOIRE :</b>							
coli-pathogène .....	12	56	59	54	61	72	43
méningite lymphocytaire .....	13	1	2	3	1	—	7
méningite purulente .....	2	—	1	—	—	—	—
teigne .....	1	—	—	—	—	—	—

## 10. — Tuberculose, cancer, maladies vénériennes. — Nombre de malades connus.

(Source : Ministère de la Santé publique.)

ANNÉES	Tuberculose (1)		Cancer (2)	Maladies vénériennes (3)
	Malades	Affections		
1953 .....	67 093	73 025	54 948	10 757
1954 .....	68 089	74 266	..	9 227
1955 .....	68 812	75 143	53 411	7 338
1956 .....	71 414	77 856	57 168	6 930
1957 .....	68 740	73 503	60 591	6 314
1958 .....	68 186	72 664	62 671	5 271
1959 .....	68 346	72 917	71 696	4 740
1960 .....	66 587	70 722	74 250	3 845
1961 .....	65 725	69 541	75 097	3 583
1962 .....	61 881	65 364	72 127	3 357
1963 .....	55 499	59 509	76 841	3 419
1964 .....	..	..	79 618	4 467
1965 .....	51 756	54 294	86 882	4 437
1966 .....	..	..	89 889	4 491
1967 .....	49 491*	51 827*	88 281	3 918
1968 .....	46 986*	49 476*	95 163	3 913
1969 .....	45 063*	47 472*	92 933	4 063
1970 .....	43 654*	46 033*	103 108	2 234
1971 .....	41 656	43 769	95 702	2 767
1972 .....	40 830	42 981	98 481	2 239
1973 .....	38 597	39 718	91 119	3 930
1974 .....	38 458	39 515	97 985	3 382
1975 .....	34 440	35 442	95 694	..
1976 .....	31 324	32 167	97 385	..
1977 .....	..	..	91 362	..

(1) Malades surveillés par les dispensaires.

(2) Malades suivis par le Service d'épidémiologie de l'Œuvre nationale belge du Cancer.

(3) Malades traités dans les dispensaires antivénéériens agréés.

## 11. — Nouveaux cas de cancer survenus chez les personnes affiliées à une mutuelle.

(Source : Ministère de la Santé publique.)

LOCALISATION ANATOMIQUE	1971		1972		1973		1974		1975	
	H.	F.	H.	F.	H.	F.	H.	F.	H.	F.
Cavité buccale et pharynx .....	513	171	591	175	533	161	498	202	522	171
OEsophage .....	141	62	191	46	220	58	209	47	199	74
Estomac .....	997	597	1 017	667	1 074	698	1 036	773	946	708
Intestin .....	691	969	735	985	812	998	870	1 115	778	1 047
Rectum et jonction recto-sigmoïdienne .....	765	615	759	688	826	672	861	756	894	734
Larynx .....	399	27	411	34	452	32	424	34	459	32
Trachée, bronches et poumons .....	2 921	183	3 301	217	3 332	284	3 593	262	3 583	262
Sein .....	33	3 319	33	3 532	68	3 595	51	3 948	68	3 758
Col de l'utérus .....	—	1 019	—	1 009	—	981	—	956	—	862
Autres parties de l'utérus (2) .....	—	737	—	826	—	779	—	853	—	850
Prostate .....	870	—	945	—	1 028	—	1 189	—	1 086	—
Peau .....	1 046	1 015	1 122	1 087	1 084	1 084	1 052	1 065	916	995
Os .....	59	43	51	54	60	45	61	39	58	49
Localisation autre ou non spécifiée .....	2 391	2 348	2 600	2 547	2 837	2 647	2 955	2 779	2 915	2 726
Leucémies .....	293	220	318	243	353	261	308	295	338	278
Autres tumeurs des tissus lymphatiques et hématopoïétiques .....	496	364	544	381	546	413	593	431	592	442
<i>Total des affections :</i>	<b>11 615</b>	<b>11 689</b>	<b>12 618</b>	<b>12 491</b>	<b>13 225</b>	<b>12 708</b>	<b>13 700</b>	<b>13 555</b>	<b>13 354</b>	<b>12 988</b>
<i>Nombre de malades (1) :</i>	<b>11 389</b>	<b>11 472</b>	<b>12 369</b>	<b>12 261</b>	<b>13 009</b>	<b>12 468</b>	<b>13 326</b>	<b>13 165</b>	<b>13 175</b>	<b>12 806</b>

(1) Un même malade pouvant être atteint de plusieurs affections (localisations), le nombre de cas (= affections), dépasse le nombre de malades.

(2) Matrice.

**12. — Malades tuberculeux surveillés par les dispensaires. — Affections d'après leur nature, le sexe et la classe d'âges des malades.**

(Source : Ministère de la Santé publique.)

AFFECTIIONS	1974								< 15ans		
	< 15 ans			> 15 ans				Total des affections			
	H	F	Total	H	F	Sexe non indiqué	Total		H	F	Sexe non indiqué
<i>Lésions pulmonaires évolutives .....</i>	24	35	59	2 991	758	—	3 749	3 808	21	21	—
<i>non évolutives .</i>	89	80	169	14 565	6 709	—	21 274	21 443	62	52	—
<i>non indiqué ...</i>	—	—	—	—	—	—	—	—	—	—	—
<b>Total:</b>	<b>113</b>	<b>115</b>	<b>228</b>	<b>17 556</b>	<b>7 467</b>	<b>—</b>	<b>25 023</b>	<b>25 251</b>	<b>83</b>	<b>73</b>	<b>—</b>
<i>Lésions primaires évolutives .....</i>	428	374	802	59	54	—	113	915	348	295	—
<i>guéries .....</i>	1 157	977	2 134	2 833	2 131	—	4 964	7 098	912	822	—
<i>Lésions pleurales évolutives .....</i>	9	12	21	112	62	—	174	195	12	12	—
<i>guéries .....</i>	32	23	55	3 992	1 279	—	5 271	5 326	26	15	—
<i>Tuberculose laryngée évolutive .....</i>	—	—	—	4	2	—	6	6	1	—	—
<i>non évolutive ..</i>	—	—	—	1	—	—	1	1	—	—	—
<i>Tuberculose miliaire évolutive .....</i>	—	2	2	1	2	—	3	5	2	2	—
<i>non évolutive ..</i>	—	2	2	1	3	—	4	6	—	2	—
<b>Total évolutives ..</b>	<b>437</b>	<b>388</b>	<b>825</b>	<b>176</b>	<b>120</b>	<b>—</b>	<b>296</b>	<b>1 121</b>	<b>363</b>	<b>309</b>	<b>—</b>
<b>Total non évolutives</b>	<b>1 189</b>	<b>1 002</b>	<b>2 191</b>	<b>6 827</b>	<b>3 413</b>	<b>—</b>	<b>10 240</b>	<b>12 431</b>	<b>938</b>	<b>839</b>	<b>—</b>
<b>Total:</b>	<b>1 626</b>	<b>1 390</b>	<b>3 016</b>	<b>7 003</b>	<b>3 533</b>	<b>—</b>	<b>10 536</b>	<b>13 552</b>	<b>1 301</b>	<b>1 148</b>	<b>—</b>
<b>Total autres manifestations de tuberc.</b>	<b>42</b>	<b>36</b>	<b>78</b>	<b>316</b>	<b>316</b>	<b>2</b>	<b>634</b>	<b>712</b>	<b>36</b>	<b>29</b>	<b>—</b>
<b>Total de toutes les affections par âge et par sexe .....</b>	<b>1 781</b>	<b>1 541</b>	<b>3 322</b>	<b>24 875</b>	<b>11 316</b>	<b>2</b>	<b>36 193</b>	<b>39 515</b>	<b>1 420</b>	<b>1 250</b>	<b>—</b>

1975						1976								
Total	> 15 ans			Total des affections	< 15 ans			> 15 ans				Total des affections		
	H	F	Sexe non indiqué		H	F	Total	H	F	Sexe non indiqué	Total			
42	2 829	720	—	3 549	3 591	15	20	35	2 476	674	—	3 150	3 185	
114	13 030	6 087	1	19 118	19 232	76	51	127	11 862	5 446	—	17 308	17 435	
—	—	—	—	—	—	—	—	—	—	—	—	—	—	
156	15 859	6 807	1	22 667	22 823	91	71	162	14 338	6 120	—	20 458	20 620	
643	57	52	—	109	752	289	263	552	63	48	—	111	663	
1 734	2 662	1 825	—	4 487	6 221	751	692	1 443	2 627	1 865	—	4 492	5 935	
24	110	44	—	154	178	5	12	17	94	36	—	130	147	
41	3 700	1 103	—	4 803	4 844	31	16	47	3 278	963	—	4 241	4 288	
1	1	—	—	1	2	—	1	1	1	—	—	1	2	
—	2	1	—	3	3	—	—	—	1	1	—	2	2	
4	—	4	—	4	8	1	2	3	3	2	—	5	8	
2	1	2	—	3	5	—	1	1	—	1	—	1	2	
672	168	100	—	268	940	295	278	573	161	86	—	247	820	
1 777	6 365	2 931	—	9 296	11 073	782	709	1 491	5 906	2 830	—	8 736	10 227	
2 449	6 533	3 031	—	9 564	12 013	1 077	987	2 064	6 067	2 916	—	8 983	11 047	
65	289	252	—	541	606	25	14	39	210	250	1	461	500	
2 670	22 681	10 090	1	32 772	35 442	1 193	1 072	2 265	20 615	9 286	1	29 902	32 167	

### 13. — Malades mentaux.

#### Nombre de patients dans les établissements psychiatriques (1).

(Source : Ministère de la Santé publique.)

ANNÉES	Service fermé « F »			Service ouvert « O »			Service « P » (3)			Total
	Hommes	Femmes	Total	Hommes	Femmes	Total	Hommes	Femmes	Total	
1945 .....	10 388	11 808	22 196	—	—	—	—	—	—	22 196
1955 .....	12 214	12 866	25 080	683	1 249	1 932	—	—	—	27 012
1965 .....	12 561	11 201	23 762	1 145	2 587	3 732	—	—	—	27 494
1966 .....	11 773	10 710	22 483	701	1 549	2 250	580	1 099	1 679	26 412
1967 .....	11 674	10 479	22 153	860	1 721	2 581	636	1 177	1 813	26 547
1968 .....	11 326	9 964	21 290	1 020	1 897	2 917	679	1 210	1 889	26 096
1969 .....	11 015	9 494	20 509	1 164	2 199	3 363	817	1 349	2 166	26 038
1970 .....	10 665	9 057	19 722	1 253	2 395	3 648	941	1 450	2 391	25 761 (2)
1971 .....	10 306	8 639	18 945	1 427	2 758	4 185	1 051	1 517	2 568	25 698 (2)
1972 .....	9 771	8 119	17 890	1 704	3 090	4 794	1 127	1 567	2 694	25 378 (2)
1973 .....	8 676	7 210	15 886	2 586	3 571	6 157	1 225	1 853	3 078	25 121 (2)
1974 .....	7 596	6 254	13 850	3 399	4 250	7 649	1 304	1 858	3 162	24 661 (2)
1975 .....	6 465	5 317	11 782	4 180	4 916	9 096	1 678	2 165	3 843	24 721 (2)
1976 .....	5 806	4 766	10 572	4 278	5 107	9 385	1 307	2 115	3 422	23 379 (2)
1977 .....	4 982	4 360	9 342	4 398	4 534	8 932	1 084	1 501	2 585	20 859 (2)

#### Nombre de patients dans les services fermés « F ».

PROVINCES ET ROYAUME	Personnes à charge										Total		
	du Fonds Spécial d'Assistance		d'une mutuelle		d'une C.A.P.		d'autres organismes		d'eux-mêmes				
	H.	F.	H.	F.	H.	F.	H.	F.	H.	F.	H.	F.	T.

1976

Anvers .....	584	481	617	1 119	1	1	—	10	1	5	1 203	1 616	2 819
Brabant .....	71	14	143	111	16	14	14	—	9	7	253	146	399
Hainaut .....	297	209	638	264	1	—	64	—	8	14	1 008	487	1 495
Liège .....	176	107	327	324	4	9	18	13	4	2	529	455	984
Limbourg .....	271	1	495	223	1	—	6	—	2	—	775	224	999
Luxembourg .....	—	—	2	—	—	—	—	—	—	—	2	—	2
Namur .....	68	58	383	294	—	—	—	—	1	1	452	353	805
Flandre orientale .....	87	239	1 019	975	—	3	24	15	1	3	1 131	1 235	2 366
Flandre occidentale .....	29	5	423	240	—	—	1	1	—	4	453	250	703
<b>Royaume :</b>	<b>1 583</b>	<b>1 114</b>	<b>4 047</b>	<b>3 550</b>	<b>23</b>	<b>27</b>	<b>127</b>	<b>39</b>	<b>26</b>	<b>36</b>	<b>5 806</b>	<b>4 766</b>	<b>10 572</b>

1977

Anvers .....	397	384	749	1 143	1	1	—	10	—	3	1 147	1 541	2 688
Brabant .....	20	8	100	84	10	13	11	—	8	3	149	108	257
Hainaut .....	257	170	628	238	—	—	35	—	7	13	927	421	1 348
Liège .....	130	91	338	325	5	3	17	16	3	—	493	435	928
Limbourg .....	226	—	385	148	1	—	5	—	2	1	619	149	768
Luxembourg .....	—	—	1	—	—	—	—	—	—	—	1	—	1
Namur .....	61	45	361	277	—	—	—	—	1	1	423	323	746
Flandre orientale .....	26	195	744	944	1	3	23	16	1	—	795	1 158	1 953
Flandre occidentale .....	24	5	403	216	—	—	1	4	—	—	428	225	653
<b>Royaume :</b>	<b>1 141</b>	<b>898</b>	<b>3 709</b>	<b>3 375</b>	<b>18</b>	<b>20</b>	<b>92</b>	<b>46</b>	<b>22</b>	<b>21</b>	<b>4 982</b>	<b>4 360</b>	<b>9 342</b>

(1) Non compris les séquestrés à domicile et « défense sociale » ; y compris Geel et Lierneux.

Avant 1949 : nombre moyen ; à partir de 1949 : situation au 31 décembre. La répartition par sexe est approximative de 1951 à 1958.

(2) Non compris, pour 1970, 67 patients (service « Q »), pour 1971, 56 patients (service « Q ») et pour 1972, 57 patients (service « Q ») et 9 patients (service « K »), pour 1973, 98 patients (service « Q »), et 36 patients (service « K »), et pour 1974, 100 patients (service « Q ») et 49 patients (service « K »), pour 1975, 71 patients (service « Q ») et 57 patients (service « K ») et pour 1976, 108 patients (service « Q ») et 99 patients (service « K »), pour 1977, 210 patients (service « K »), 52 patients (service « Q »), 994 patients (service « A »), et 1 572 patients (service « T »).

(3) Service de neuro-psychiatrie.

## 14. — Nombre de sourds-muets et d'aveugles.

(Source : Ministère de la Santé publique.)

ANNÉES (1)	Sourds-muets			Aveugles		
	Hommes	Femmes	Total	Hommes	Femmes	Total
1952 .....	2 719	2 137	4 856	2 662	1 776	4 438
1953 .....	2 792	2 108	4 900	2 709	1 858	4 567
1954 .....	2 655	2 078	4 733	2 695	1 899	4 594
1955 .....	2 689	2 121	4 810	2 679	1 980	4 659
1956 .....	2 814	2 173	4 987	2 795	2 038	4 833
1957 .....	2 667	2 100	4 767	2 620	1 965	4 585
1958 .....	2 651	2 180	4 831	2 774	2 024	4 798
1959 .....	2 800	2 156	4 956	2 844	2 054	4 898
1960 .....	2 679	2 000	4 679	2 740	1 924	4 664
1961 .....	2 676	2 075	4 751	2 782	2 104	4 886
1962 .....	2 680	2 100	4 780	2 723	1 954	4 677
1963 .....	2 666	2 237	4 903	2 721	2 058	4 779
1964 .....	2 767	2 188	4 955	2 743	2 095	4 838
1965 .....	2 779	2 244	5 023	2 813	2 358	5 171
1966 .....	2 737	2 110	4 847	2 597	2 155	4 752
1967 .....	2 733	2 173	4 906	2 987	2 259	5 246
1968 .....	2 866	2 191	5 057	2 705	2 189	4 894
1969 .....	2 885	2 225	5 110	2 677	2 147	4 824
1970 .....	2 853	2 110	4 963	2 619	2 193	4 812
1971 .....	3 075	2 230	5 305	2 706	2 242	4 948
1972 .....	2 760	2 164	4 924	2 559	2 192	4 751
1973 .....	2 809	2 210	5 019	2 647	2 425	5 072
1974 .....	2 771	2 170	4 941	2 568	2 380	4 948
1975 .....	2 432	2 128	4 560	2 726	2 225	4 951
1976 .....	2 581	1 944	4 525	2 207	1 798	4 005
1977 .....	2 544	1 936	4 480	2 492	2 154	4 646

(1) Situation au 31 décembre.



## 15. — Sourds-muets et aveugles répartis d'après l'instruction.

GROUPES	1973		1974		1975		1976		1977	
	H	F	H	F	H	F	H	F	H	F

### Sourds-muets

a) Non susceptibles de recevoir l'instruction (1) .....	326	306	301	310	318	310	330	283	350	319
b) Susceptibles de recevoir l'instruction, mais :										
1° ne la recevant pas ou ne l'ayant pas reçue (1) .....	220	243	241	229	178	185	187	189	217	182
2° la recevant chez eux ou l'ayant reçue chez eux ou dans un institut (1) .....	1 184	981	1 178	938	1 164	1 000	1 015	801	1 126	841
3° la recevant dans un institut spécial .....	1 079	680	1 051	693	772	633	1 049	671	851	594
<i>Total :</i>	<b>2 483</b>	<b>1 904</b>	<b>2 470</b>	<b>1 860</b>	<b>2 114</b>	<b>1 818</b>	<b>2 251</b>	<b>1 661</b>	<b>2 194</b>	<b>1 617</b>
<i>Total général :</i>	<b>2 809</b>	<b>2 210</b>	<b>2 771</b>	<b>2 170</b>	<b>2 432</b>	<b>2 128</b>	<b>2 581</b>	<b>1 944</b>	<b>2 544</b>	<b>1 936</b>

### Aveugles

a) Non susceptibles de recevoir l'instruction (1) .....	784	879	718	788	735	745	622	553	795	800
b) Susceptibles de recevoir l'instruction, mais :										
1° ne la recevant pas ou ne l'ayant pas reçue (1) .....	420	412	436	408	376	372	346	289	360	365
2° la recevant chez eux ou l'ayant reçue chez eux ou dans un institut (1) .....	1 042	775	1 017	803	1 036	731	843	635	979	713
3° la recevant dans un institut spécial .....	401	359	397	381	579	377	396	321	358	276
<i>Total :</i>	<b>1 863</b>	<b>1 546</b>	<b>1 850</b>	<b>1 592</b>	<b>1 991</b>	<b>1 480</b>	<b>1 585</b>	<b>1 245</b>	<b>1 697</b>	<b>1 354</b>
<i>Total général :</i>	<b>2 647</b>	<b>2 425</b>	<b>2 568</b>	<b>2 380</b>	<b>2 726</b>	<b>2 225</b>	<b>2 207</b>	<b>1 798</b>	<b>2 492</b>	<b>2 154</b>

(1) Suivant les déclarations des administrations communales.

## 16. — Statistique nosographique des hôpitaux militaires.

(Source : Ministère de la Défense nationale.)

GROUPES DE MALADIES	1976		1977	
	Hospitalisés	Décédés (1)	Hospitalisés	Décédés (1)
<b>I. Maladies infectieuses et parasitaires :</b>				
1. Tuberculose .....	76	—	84	1
2. Maladies vénériennes .....	31	—	20	—
3. Autres maladies infectieuses et parasitaires .....	519	2	478	—
<b>II. Tumeurs :</b>				
1. Tumeurs malignes .....	117	33	96	24
2. Tumeurs des tissus lymphatiques et hématopoïétiques .....	20	3	10	—
3. Tumeurs bénignes ou de nature non précisée .....	165	—	146	1
<b>III. Maladies allergiques, endocriniennes, du métabolisme et de la nutrition .....</b>	291	8	304	3
<b>IV. Maladies du sang et des organes hématopoïétiques .....</b>	48	1	59	2
<b>V. Troubles mentaux, psychonévroses et troubles de la personnalité (plus les tentatives de suicide) .....</b>	3 511	5	3 787	2
<b>VI. Maladies du système nerveux et des organes des sens :</b>				
1. Maladies ou lésions du système nerveux central .....	311	5	272	—
2. Maladies du système nerveux périphérique .....	107	2	111	—
3. Maladies et affections de l'œil .....	120	—	223	—
4. Maladies de l'oreille et de l'apophyse mastoïde .....	218	—	270	—
<b>VII. Maladies de l'appareil circulatoire .....</b>	1 147	82	1 000	28
<b>VIII. Maladies de l'appareil respiratoire .....</b>	1 884	27	2 395	13
<b>IX. Maladies de l'appareil digestif .....</b>	1 505	10	1 543	1
<b>X. Maladies des organes génito-urinaires ..</b>	1 058	4	1 036	3
<b>XI. Complications de la grossesse, de l'accouchement et des suites de couches. ...</b>	581	—	577	—
<b>XII. Maladies de la peau et du tissu cellulaire</b>	727	3	656	1
<b>XIII. Maladies des os et des organes du mouvement .....</b>	1 385	1	1 440	3
<b>XIV. Malformations congénitales .....</b>	94	1	130	—
<b>XV. Maladies propres à la première enfance .</b>	14	2	9	—

(1) Voir note page 92.

16. — Statistique nosographique des hôpitaux militaires (suite).

(Source : Ministère de la Défense nationale.)

GROUPES DE MALADIES	1976		1977	
	Hospitalisés	Décédés (1)	Hospitalisés	Décédés (1)
<b>XVI. Symptômes et états mal définis et sénilité.</b>				
Symptômes :				
a) du système nerveux et des organes des sens .....	23	—	31	—
b) de l'appareil cardio-vasculaire .....	16	—	17	—
c) de l'appareil respiratoire .....	9	—	9	—
d) de l'appareil digestif .....	32	—	30	—
e) de l'appareil génito-urinaire .....	14	—	32	—
f) des membres et des articulations ..	118	—	106	—
Nervosité et débilité .....	25	—	15	—
Céphalée .....	52	—	74	—
Urémie .....	4	1	3	—
Sénilité sans psychose .....	2	1	9	1
Autres symptômes généralisés ou mal définis .....	4 225	2	4 395	1
Mort subite (raison inconnue) .....	1	1	1	1
<b>XVII. Accidents, empoisonnements et traumatismes (classification d'après leur nature).</b>				
1. Fractures :				
a) crâne, colonne vertébrale, tronc (avec ou sans fracture d'autre os)	403	2	399	1
b) membres .....	1 823	7	1 755	5
2. Luxations, entorses, foulures .....	1 108	—	1 292	—
3. Traumatismes :				
a) tête (sauf fractures du crâne) ..	744	3	675	1
b) internes .....	27	—	46	—
4. Plaies :				
a) de la face, du cou, du tronc .....	135	—	145	—
b) des membres .....	302	—	294	—
c) à localisations multiples .....	31	—	20	—
d) superficielles .....	324	—	277	—
5. Contusions et écrasements sans plaies .....	737	—	837	—
6. Effets d'un corps étranger pénétrant par un orifice naturel .....	28	—	28	—
7. Brûlures .....	78	—	82	—
8. Traumatismes nerfs et moelle épinière .....	50	—	52	—
9. Effets nocifs de médicaments .....	88	—	76	—
10. Effets toxiques dus à des substances non médicales .....	25	—	21	—
11. Autres effets nocifs .....	59	—	27	1
<b>XVIII. Diagnostic non indiqué .....</b>	5 529	1	4 691	—
<b>Total:</b>	<b>29 941</b>	<b>206</b>	<b>30 085</b>	<b>92</b>

(1) Les décédés sont également compris dans le nombre d'hospitalisés.

17. — Miliciens qui ont été exemptés ou ajournés pour causes physiques. — Nature des causes. <sup>(1)</sup>

(Source : Ministère de la Défense nationale.)

MALADIES ET INFIRMITÉS AFFECTIONS	1977	
	Exemptions	Ajournements
1. Maladies infectieuses et parasitaires .....	65	1
2. Tumeurs .....	31	3
3. Aff. endocr. de la nutrition et du métabolisme .....	483	1
4. Aff. du sang et des organes hématopoïétiques .....	34	—
5. Troubles mentaux .....	2 320	6
6. Aff. du système nerveux et des organes des sens .....	2 122	3
7. Aff. du système circulatoire .....	417	2
8. Aff. du système respiratoire .....	965	—
9. Aff. des organes digestifs .....	171	3
10. Aff. des organes génito-urinaires .....	239	1
11. Aff. de la peau et des organes sous-cutanés .....	166	—
12. Aff. du squelette et des organes du mouvement .....	2 088	11
13. Non communiquées .....	4	—
<b>Total:</b>	<b>9 105</b>	<b>31</b>

(1) Depuis le 1<sup>er</sup> janvier 1973 les critères d'aptitude sont classés suivant la nomenclature O.M.S. (arr. roy. du 5 nov. 1971).

## 18. — Miliciens ayant subi la visite médicale.

(Source : Ministère de la Défense nationale.)

CLASSES DE MILICE	Miliciens ayant comparu au C.R.S.	Miliciens ayant subi la visite médicale	Miliciens ayant été déclarés inaptes par les Conseils de Révision ou ajournés par le C.R.S.			
			Ajournés inaptes provisoire- ment	Exemptés inaptes définitivement	Total	% (1) (2)
1962 .....	47 975	49 292	3 354	3 701	7 055	14,31
1963 .....	52 808	54 084	2 228	4 634	6 862	12,69
1964 .....	49 695	51 032	2 284	3 833	6 117	11,98
1965 .....	56 099	57 599	3 123	4 553	7 676	13,32
1966 .....	56 769	58 511	3 139	5 307	8 446	14,43
1967 .....	57 688	59 493	3 318	5 419	8 737	14,68
1968 .....	58 395	60 406	3 334	5 467	8 801	14,57
1969 .....	61 622	63 809	3 013	6 052	9 065	14,21
1970 .....	58 561	60 938	2 683	6 268	8 951	14,69
1971 .....	58 215	60 632	2 614	6 954	9 568	15,78
1972 .....	59 506	61 848	2 688	7 645	10 333	16,71
1973 .....	59 515	62 139	49	10 840	10 889	17,52
1974 .....	57 278	59 878	12	9 542	9 554	15,96
1975 .....	54 031	56 878	13	9 643	9 656	16,98
1976 .....	51 962	55 023	14	9 659	9 673	17,58
1977 .....	49 576	52 751	31	9 105	9 136	17,32

C.R.S. = Centre de Recrutement et de Sélection.

(1) Pour cent par rapport aux miliciens ayant subi la visite médicale.

(2) Au C.R.S., devant les conseils de révision sans être passés au C.R.S. ou à l'étranger.

## 19. — Taille des miliciens.

(Source : Ministère de la Défense nationale.)

TAILLE	Catégories	1926	1938	1960	1965	1972	1976	1977
> 1,90 m	A	—	13	35	5	11	31	34
	B	2	1	16	57	156	288	293
	C	2	4	66	96	159	301	311
		<b>4</b>	<b>18</b>	<b>117</b>	<b>158</b>	<b>326</b>	<b>620</b>	<b>638</b>
1,90 m - >1,85 m	A	7	113	268	40	79	129	126
	B	69	51	76	434	848	1 234	1 243
	C	33	52	264	438	635	1 062	1 142
		<b>109</b>	<b>216</b>	<b>608</b>	<b>912</b>	<b>1 562</b>	<b>2 425</b>	<b>2 511</b>
1,85 m - >1,80 m	A	38	743	1 419	203	317	352	383
	B	488	266	397	1 893	2 766	3 444	3 410
	C	185	201	1 046	1 741	1 905	2 680	2 784
		<b>711</b>	<b>1 210</b>	<b>2 862</b>	<b>3 837</b>	<b>4 988</b>	<b>6 476</b>	<b>6 577</b>
1,80 m - >1,75 m	A	206	3 047	4 575	559	706	668	710
	B	2 634	1 202	1 002	5 579	6 368	6 535	6 194
	C	704	786	2 369	3 923	3 747	4 172	4 196
		<b>3 544</b>	<b>5 035</b>	<b>7 946</b>	<b>10 061</b>	<b>10 821</b>	<b>11 375</b>	<b>11 100</b>
1,75 m - >1,70 m	A	542	7 763	7 621	878	862	579	625
	B	7 269	2 624	1 637	8 799	7 732	6 968	6 545
	C	1 931	1 621	2 814	4 777	3 708	3 719	3 475
		<b>9 742</b>	<b>12 008</b>	<b>12 072</b>	<b>14 454</b>	<b>12 302</b>	<b>11 266</b>	<b>10 645</b>
1,70 m - >1,65 m	A	714	9 778	7 080	701	596	354	321
	B	11 942	3 511	1 414	7 996	5 433	4 133	3 882
	C	2 666	1 737	1 871	3 272	2 083	1 774	1 624
		<b>15 322</b>	<b>15 026</b>	<b>10 365</b>	<b>11 969</b>	<b>8 112</b>	<b>6 261</b>	<b>5 827</b>
1,65 m - >1,60 m	A	469	6 282	3 211	308	192	105	97
	B	8 947	2 364	560	3 519	1 838	1 333	1 199
	C	2 214	1 058	789	1 107	532	403	381
		<b>11 630</b>	<b>9 704</b>	<b>4 560</b>	<b>4 934</b>	<b>2 562</b>	<b>1 841</b>	<b>1 677</b>
1,60 m et moins	A	206	2 238	850	68	37	21	26
	B	3 968	935	168	1 014	421	298	287
	C	1 034	447	154	276	85	79	67
		<b>5 208</b>	<b>3 620</b>	<b>1 172</b>	<b>1 358</b>	<b>543</b>	<b>398</b>	<b>380</b>
Nombre des miliciens		<b>46 270</b>	<b>46 837</b>	<b>39 702</b>	<b>47 683</b>	<b>41 216</b>	<b>40 662</b>	<b>39 355</b>
Taille moyenne		1,67	1,68	1,72	1,72	1,74	1,75	1,76

A — Hommes âgés de moins de 19 ans.  
 B — Hommes âgés de 19 à 20 ans.  
 C — Hommes âgés de plus de 20 ans.

## 20. — Relevé des plaines de jeux subsidiées par l'Administration de l'Education physique, des Sports et de la Vie en plein air.

(Source : ADEPS + BLOSO jusqu'à 1973 ; ADEPS + BJV depuis 1974).

PROVINCES ET POUVOIR ORGANISATEUR	Nombre des plaines de jeux										
	1967	1968	1969	1970	1971	1972	1973	1974	1975	1976	1977
<b>Anvers</b> .....	73	79	80	85	84	76	90	87	88	86	87
commune .....	26	25	26	26	26	22	26	27	24 (3)	24	25
personne privée	47	54	54	59	58	54	64	60	34 (3)	62	62
<b>Brabant (1)</b> .....	132	215*	137	137	164	171	168	153	157	164	172
État (2) .....	—	—	—	—	19	32	25	—	—	—	—
commune .....	72	123	69	69	66	65	67	66	71 (3)	85	99
personne privée	60	92	68	68	79	74	76	87	72 (3)	79	73
<b>Hainaut</b> .....	91	104*	97	105	112	106	106	112	112	108	119
commune .....	57	50	50	54	72	51	53	55	53 (3)	51	66
personne privée	34	54	47	51	40	55	53	57	57 (3)	57	53
<b>Liège</b> .....	103	121*	124	126	140	155	157	161	157	153	150
province .....	1	—	1	—	—	1	1	1	1 (3)	1	—
commune .....	83	93	97	98	102	108	113	113	112 (3)	108	100
personne privée	19	28	26	28	38	46	43	47	39 (3)	44	50
<b>Limbourg</b> .....	61	53	53	56	57	58	60	57	59	56	56
province .....	1	1	1	1	1	1	1	1	1 (3)	1	1
commune .....	3	3	4	7	7	7	7	11	10 (3)	12	11
personne privée	57	49	48	48	49	50	52	45	37 (3)	43	44
<b>Luxembourg</b> .....	33	19*	39	40	43	45	46	43	41	40	44
commune .....	5	4	13	12	14	15	14	12	13 (3)	10	10
personne privée	28	15	26	28	29	30	32	31	21 (3)	30	34
<b>Namur</b> .....	61	48*	65	65	70	71	72	70	64	57	76
province .....	—	—	—	—	—	—	—	—	—	—	—
commune .....	24	18	23	22	26	28	26	27	25 (3)	21	35
personne privée	37	30	42	43	44	43	46	43	32 (3)	36	41
<b>Flandre orientale</b>	72	76	72	77	78	71	73	69	69	71	66
commune .....	18	18	16	18	18	17	16	18	16 (3)	14	15
personne privée	54	58	56	59	60	54	57	51	46 (3)	57	51
<b>Flandre occident.</b>	145	126	144	134	139	146	125	132	136	133	133
commune .....	24	17	22	23	24	34	33	36	40 (3)	41	41
personne privée	121	109	122	111	115	112	92	96	47 (3)	92	92
<b>Royaume</b> .....	771	841	811	825	887	899	897	884	883	868	903
province .....	2	1	2	1	1	2	2	2	2 (3)	2	1
commune .....	312	351	320	329	355	347	355	365	364 (3)	366	402
personne privée	457	489	489	495	512	518	515	517	385 (3)	500	500
<b>BLOSO</b> .....	—	—	—	—	19	32	25	—	—	—	—

(1) Le domaine de Hofstade est propriété de l'Etat et celui de Huizingen n'est plus subsidié du fait qu'il y est perçu un droit d'entrée.

(2) Les plaines de jeux de vacances établies dans l'agglomération bruxelloise sont gérées par Blosso.

N.B. En 1971, 1973, 1974 et 1975; les Forces armées belges en Allemagne ont agréé respectivement 2, 3, 5 et 7 plaines de jeux, qui ne sont pas reprises dans ce relevé.

(3) Pour les plaines de jeux subsidiées par le « Bestuur voor Jeugdvoorming » la ventilation selon le pouvoir organisateur n'est donnée que pour les plaines de jeux de catégorie A; ces chiffres ne comprennent donc pas les plaines de jeux B et C.

A = Terrains de jeux publics.

B = Terrains pour activités de plein air d'institutions à caractère résidentiel ou accessibles uniquement pour des groupes constitués.

C = Colonies de vacances.

## 21. — Inventaire des installations d'éducation physique et des sports au 1<sup>er</sup> janvier 1971.

(Source : ADEPS.)

EQUIPEMENT	Anvers	Brabant			Hainaut	Liège	Limbourg	Luxembourg	Namur	Flandre orientale	Flandre occidentale	Royaume
		(1)	(2)	(3)								
Complexes sportifs .....	39	47	40	7	18	15	24	13	9	29	32	273
Plaines de jeux .....	154	99	65	20	126	171	74	63	105	99	176	1 152
Hall de sports (4) .....	27	7	22	3	8	24	13	3	2	16	30	155
Salles de gymnastique indépend. des établis. scol. ....	53	25	10	4	40	61	13	31	23	27	32	319
Bassins de natat. (4) <i>Total</i> :	73	41	15	11	45	43	57	29	23	46	100	483
— couverts .....	27	22	14	..	..	..	19	..	..	19	46	147
— en plein air .....	23	11	1	..	..	..	30	..	..	23	28	116
— naturels .....	23	8	—	..	..	..	8	..	..	4	26	69
Terrains d'athlétisme .....	26	30	11	2	18	15	8	4	5	12	18	149
Terrains de football .....	424	239	85	60	233	293	269	140	157	275	247	2 422
Terrains de handball .....	11	—	5	2	11	34	2	—	5	8	9	87
Terrains de korfball .....	26	1	1	—	—	—	1	—	—	4	3	36
Terrains de baseball .....	6	1	—	—	—	1	—	—	—	—	3	11
Terrains de hockey .....	14	5	19	1	3	4	—	—	1	3	3	53
Terrains de rugby .....	—	—	2	1	1	2	—	—	1	1	—	8
Terrains de basket-ball .....	142	60	89	21	143	135	48	48	63	62	95	906
Terrains de volley-ball .....	77	46	33	17	61	41	69	34	33	59	88	558
Courts de tennis .....	217	106	262	35	104	143	77	58	58	47	270	1 377
Terr. de jeu de petite balle ..	13	27	30	63	443	10	—	4	157	57	—	804
Terrains de jeu de boules ...	25	17	341	36	231	66	30	70	66	62	40	984
Terrains de golf .....	1	6	—	1	2	4	2	—	1	1	2	20
Terrains de golf miniature ..	9	5	10	2	8	13	6	7	10	4	34	108
Equipements divers <i>Total</i> :	31	28	5	1	10	12	13	6	10	24	32	172
— bateau à voiles .....	5	2	1	..	..	..	2	..	..	5	16	31
— bateau à rames .....	10	4	2	..	..	..	5	..	..	9	5	35
— canot .....	8	3	—	..	..	..	2	..	..	3	4	20
— kayak .....	1	1	2	..	..	..	1	..	..	1	—	6
— ski nautique .....	7	18	—	..	..	..	3	..	..	6	7	41
Champs d'aviation .....	5	1	—	1	6	4	1	5	1	2	3	29
Hippodromes .....	—	3	1	—	—	1	3	1	—	2	4	15
Manèges d'équitation. <i>Total</i> :	61	45	9	22	27	36	17	7	19	41	47	331
— en plein air .....	37	21	5	..	..	..	11	..	..	31	34	139
— couverts .....	16	14	3	..	..	..	4	..	..	5	6	48
— fermés .....	8	10	1	..	..	..	2	..	..	5	7	33
Vélodromes .....	1	9	1	—	2	3	1	—	—	2	1	20
Patinoires .....	4	4	1	1	2	2	3	1	1	4	2	25
Pistes de ski artificielles ....	1	1	1	—	—	8	—	1	1	—	—	13
Salles de badminton .....	..	..	..	—	9	5	..	1	—	..	..	15
Salles de tennis de table ....	..	..	..	11	134	126	..	32	61	..	..	364
Petites salles de sports équip. pour certains sports .....	70	48	12	10	82	40	19	19	19	123	61	503
Stands de tir à l'arc .....	230	114	10	17	251	10	48	4	3	357	169	1 213
Stands de tir pour armes à feu .....	33	8	—	7	61	20	64	4	8	18	33	256
Auberges de jeunesse et maisons des jeunes .....	67	40	14	3	14	30	252	24	18	50	52	564
Terrains de camping .....	67	30	—	19	40	96	309	124	86	32	133	936

(1) Arr. Hal-Vilvorde, arr. Louvain. (2) Arr. Bruxelles-Capitale : 19 communes.

(3) Arr. Nivelles. (4) Pour la région de langue néerlandaise, la situation est relevée au 1<sup>er</sup> juillet 1972.

## 22. — Pollution atmosphérique.

Les renseignements dont on dispose actuellement en matière de pollution en Belgique sont encore très limités. Les données disponibles les plus importantes concernent la pollution atmosphérique par la fumée et le SO<sub>2</sub>. Elles sont récoltées journalièrement par l'Institut Royal Météorologique et l'Institut d'Hygiène et d'Épidémiologie qui ont un réseau de près de 200 stations d'observations. Celles-ci couvrent tout le pays mais sont pour la plupart situées dans les cinq grandes agglomérations où la pollution est évidemment la plus élevée et où elle doit par conséquent être davantage contrôlée.

La fumée est définie comme suit : matière particulaire noirâtre dont les composants ont des dimensions suffisamment petites pour se trouver effectivement en suspension dans l'air et sont principalement constitués par des produits de combustion.

Le degré de pollution aussi bien en fumée que par l'anhydride sulfureux (SO<sub>2</sub>) est exprimé en microgrammes (µg) par mètre cube d'air.

Dans l'impossibilité où l'on se trouve de publier ici tous les résultats, on a retenu pour chaque grande agglomération, une station située dans le centre (deux pour Bruxelles) et une située dans la périphérie.

Les tableaux reprennent les moyennes mensuelles depuis le début des observations.

A titre d'illustration, des graphiques retracent, pour chacune des cinq grandes agglomérations, l'évolution de la moyenne des valeurs journalières observées dans les stations situées dans ces agglomérations.

## AGGLOMERATION DE BRUXELLES

Station 001 : Bureau de Police, Marché aux Charbons 30, Bruxelles

Concentrations moyennes mensuelles en µg/m<sup>3</sup>

Années d'observation	Janvier	Février	Mars	Avril	Mai	Juin	Juillet	Août	Sept.	Octobre	Nov.	Décembre
<b>1. Fumée</b>												
1969 .....	64	83	85	59 (1)	42	36 (1)	30	42 (1)	62	104	67	113
1970 .....	91	76	72	69	46	37 (1)	24	31 (1)	42	56	66	76
1971 .....	81	75	58	(2)	(2)	(2)	(2)	26 (1)	44	49 (1)	60 (1)	74 (1)
1972 .....	67 (1)	79	65	21	27	24	24 (1)	24 (1)	48 (1)	57	49	91 (1)
1973 .....	62	61 (1)	56 (1)	31	29	25	18	36 (1)	39	59	63 (1)	43
1974 .....	34	36	46	34	26	21	17	20 (1)	31	42	37	34
1975 .....	32	85 (1)	33	29	21	21	18	22	27	39 (1)	52 (1)	52
1976 .....	29	50	29 (1)	26	22	17	10	14	18	19	28	34
1977 .....	15 (1)	16	21	19 (1)	18	20 (1)	11 (1)	22	25 (1)	(2)	—	23 (1)
1978 .....	27	30	30 (1)	—	—	13 (1)	..	..	..	..	..	..
<b>2. SO<sub>2</sub></b>												
1969 .....	373	432 (1)	359	254 (1)	126	111 (1)	82	108 (1)	159	250	338	538
1970 .....	445	355	341	271	157	123 (1)	83	(2)	133	245	269	340
1971 .....	401	487	268	(2)	(2)	(2)	(2)	77 (1)	137	205 (1)	(2)	347 (1)
1972 .....	311 (1)	310	266	171	138	116	68 (1)	71 (1)	155 (1)	233	247 (1)	389 (1)
1973 .....	291	148 (1)	266 (1)	215	121	86	53	83 (1)	108	221	203 (1)	155
1974 .....	209	215	247	148	155	103	64	72 (1)	94	171	188	185
1975 .....	193	302 (1)	165	160	91	81	47	45	83	201 (1)	237 (1)	272
1976 .....	193	239	201 (1)	146	109	107	104	97	111	145	194	263
1977 .....	207 (1)	188	167	132 (1)	101	71 (1)	70 (1)	108	112 (1)	(2)	—	171 (1)
1978 .....	157	169	153 (1)	—	—	86 (1)	..	..	..	..	..	..

(1) Il n'y a eu que de 10 à 25 observations journalières valables enregistrées pendant le mois.

(2) Moins de 10 chiffres journaliers valables ont été obtenus pendant le mois.



22. — Pollution atmosphérique (suite).

AGGLOMERATION DE BRUXELLES (suite).

Station 003 : Palais du Midi, boulevard Lemonnier 162, Bruxelles

Concentrations moyennes mensuelles en  $\mu\text{g}/\text{m}^3$

Années d'observation	Janvier	Février	Mars	Avril	Mai	Juin	Juillet	Août	Sept.	Octobre	Nov.	Décembre
<b>1. Fumée</b>												
1969 .....	—	100 (1)	88	45	40	30	26	40	52	100	57	106
1970 .....	70 (1)	53 (1)	54	49	36	29	20	30	40	54	55	73
1971 .....	70	64	59	53	42	32	27	25	52	57	68	61
1972 .....	87	84	55 (1)	(2)	23	25 (1)	23	22	37	55 (1)	46	88
1973 .....	70 (1)	65 (1)	53 (1)	(2)	28	21 (1)	13 (1)	44 (1)	32 (1)	46	32	17
1974 .....	21	37	40	27	22	17	14	24 (1)	28	43	44	35
1975 .....	35 (1)	84	35	34	25	23	20 (1)	21	29	43 (1)	55	57
1976 .....	28	50	27	33	21	19	16 (1)	21 (1)	29 (1)	28	26 (1)	25
1977 .....	14 (1)	19	30 (1)	21 (1)	20	18 (1)	14	21	27 (1)	28	23 (1)	22 (1)
1978 .....	21	25 (1)	10	13	13	14	5	9 (1)	..	..	..	..
<b>2. SO<sub>2</sub></b>												
1969 .....	—	447 (1)	335	205	117	127	100	92	157	221	228	430
1970 .....	318 (1)	248 (1)	282	215	157	123	62	97	142	192	186	320
1971 .....	294	402	273	244	124	126	97	96	174	223	284	312
1972 .....	299	289	224 (1)	(2)	130	125 (1)	81	106	135	185 (1)	190	297
1973 .....	248 (1)	176 (1)	221 (1)	(2)	121	102 (1)	89 (1)	135 (1)	130 (1)	187	81	44
1974 .....	99	159	197	140	141	145	48	87 (1)	84	149	134	121
1975 .....	110 (1)	228	134	126	77	80	65 (1)	69	85	102 (1)	188	235
1976 .....	150	190	158	131	73	93	66 (1)	53 (1)	94 (1)	94	109 (1)	191
1977 .....	162 (1)	123	120 (1)	90 (1)	84	77 (1)	76	91	106 (1)	101	103 (1)	63 (1)
1978 .....	81	113 (1)	58	63	46	63	45	51 (1)	..	..	..	..

Station 009 : Cité Modèle, Laeken

Concentrations moyennes mensuelles en  $\mu\text{g}/\text{m}^3$

Années d'observation	Janvier	Février	Mars	Avril	Mai	Juin	Juillet	Août	Sept.	Octobre	Nov.	Décembre
<b>1. Fumée</b>												
1969 .....	42	64	62	32	26 (1)	22 (1)	(2)	21	40	71	42	80
1970 .....	63	34	36	28	26	(2)	(2)	(2)	33	37	36	52
1971 .....	52	40	37	33	41 (1)	22 (1)	18	18	37	40 (1)	36	38
1972 .....	53	56	57	15	18	18 (1)	16 (1)	24 (1)	32	38	35	69
1973 .....	47	(2)	54 (1)	17	(2)	8	9	20	23	27	27	20
1974 .....	16 (1)	(2)	25	20	15	11	8	14 (1)	18 (1)	18	27	14
1975 .....	13	48	17	18 (1)	(2)	16	12	13	20	23	24	25 (1)
1976 .....	13 (1)	28 (1)	27	22	18	14	10	17 (1)	14	23 (1)	18	19
1977 .....	8 (1)	15	22 (1)	12	13	12	11	17	15	13	8 (1)	42 (1)
1978 .....	18 (1)	22	12	13	12	10	6	8	..	..	..	..
<b>2. SO<sub>2</sub></b>												
1969 .....	140	199	198 (1)	140	95 (1)	110 (1)	(2)	71	105	144	128	266
1970 .....	217	154	185	123	106	(2)	(2)	(2)	95	119	105	173
1971 .....	190	176	147	135	138 (1)	73 (1)	79	49	104	125 (1)	161	164
1972 .....	175	231	159	108	93	66 (1)	50 (1)	79 (1)	110	157	125	178
1973 .....	159	(2)	222	210	(2)	84	132	143	137	119	115	56
1974 .....	114 (1)	(2)	126	120	119	121	52	96 (1)	89 (1)	102	89	61
1975 .....	54	97	88	88 (1)	(2)	70	94	76	73	98	107	64 (1)
1976 .....	59 (1)	105 (1)	100	94	88	89	87	71 (1)	61	60 (1)	65	96
1977 .....	79 (1)	74	85 (1)	62	58	46	51	70	63	43	47 (1)	132 (1)
1978 .....	77 (1)	91	59	64	52	55	48	33	..	..	..	..

(1) (2) Voir notes page 97.

## 22. — Pollution atmosphérique (suite).

## AGGLOMERATION DE LIEGE

Station 203 : Caserne des Pompiers, Quai de la Boverie, Liège

Concentrations moyennes mensuelles en  $\mu\text{g}/\text{m}^3$ 

Années d'observation	Janvier	Février	Mars	Avril	Mai	Juin	Juillet	Août	Sept.	Octobre	Nov.	Décembre
----------------------	---------	---------	------	-------	-----	------	---------	------	-------	---------	------	----------

## 1. Fumée

1969	57	69	75	46	35	31	30	38	55	89	45 (1)	90
1970	60	46	50	33 (1)	41	44	24	50	41	50	26 (1)	63 (1)
1971	63 (1)	45 (1)	76	72 (1)	46	34	35	31	63	53	52	55
1972	65	81	68	37	30	25	25	32	67	64 (1)	40	82
1973	70	58	65	40	34	36	28 (1)	51 (1)	51 (1)	57	47 (1)	45 (1)
1974	33	42	72	56 (1)	51 (1)	31 (1)	24	35	26 (1)	44	44	31
1975	35	76	35	20	14	18 (1)	28	31	27	35	39	59 (1)
1976	34	57	19	—	27	32	14	28 (1)	33	41	23	29 (1)
1977	10 (1)	—	34	16	14	17	12 (1)	8	24 (1)	18 (1)	35	32 (1)
1978	16	12	15 (1)	26	22 (1)	11	—	14 (1)	..	..	..	..

2. SO<sub>2</sub>

1969	206	282	229	166	118	104	94	105	141	186	170 (1)	314
1970	210	214	202	138 (1)	126	115	86	109	98	149	110 (1)	247 (1)
1971	215 (1)	159 (1)	259	133 (1)	107	84	81	67	116	142	181	181
1972	174	200	172	123	103	77	76	75	137	164 (1)	134	245
1973	198	180	179	140	109	101	87 (1)	111 (1)	122 (1)	192	177 (1)	195 (1)
1974	125 (1)	120 (1)	180	134 (1)	152 (1)	107 (1)	85	81	83 (1)	145	146	141
1975	125	169	107	88	63	60 (1)	67	62	68	104	110	154 (1)
1976	121	152	80 (1)	—	50	46	35	19	37	46	52	67 (1)
1977	55 (1)	—	104	90	88	58	62 (1)	51	67 (1)	57 (1)	90	128 (1)
1978	69	52	57 (1)	70	57 (1)	38	—	35 (1)	..	..	..	..

Station 213 : Maison communale, Embourg

Concentrations moyennes mensuelles en  $\mu\text{g}/\text{m}^3$ 

Années d'observation	Janvier	Février	Mars	Avril	Mai	Juin	Juillet	Août	Sept.	Octobre	Nov.	Décembre
----------------------	---------	---------	------	-------	-----	------	---------	------	-------	---------	------	----------

## 1. Fumée

1969	26	41	51	26	15	21	19	21 (1)	41	53	18	58
1970	57	23	27	14	25	22	9	30	21	28	16	36
1971	27	26	31	43	32 (1)	14 (1)	27	15	46	37	25 (1)	42 (1)
1972	37	33 (1)	41 (1)	18 (1)	15	16	15	19	35	44 (1)	20	39
1973	33	30	37	19	16	18	14	29	19	27	24	17
1974	14	24	43	31	18	16	8	19	16	23	16	14
1975	14 (1)	44	15 (1)	13	14	17 (1)	14	22 (1)	15	17 (1)	18	15 (1)
1976	11	24	19	11	16	15	10	14 (1)	15	18	18 (1)	24
1977	18	14	20	10	5	6	7 (1)	7	11	11	17	20
1978	13	22 (1)	11	12	17	14	12	15	..	..	..	..

2. SO<sub>2</sub>

1969	79	155	140	88	59	79	66	52 (1)	75	74	59	186
1970	97	87	97	58	69	62	39	61	47	66	43	130
1971	81	102	108	106	107 (1)	39 (1)	55	29	72	71	81 (1)	113 (1)
1972	99	95 (1)	80 (1)	64 (1)	52	37	48	50	82	99 (1)	61	95
1973	105	99	117	95	61	70	54	92	71	103	100	81
1974	60	80	128	113	86	73	50	60	43	77	50	54
1975	34	102	54 (1)	60	65	63 (1)	32	54 (1)	46	40 (1)	48	142 (1)
1976	37 (1)	81	81	52	61	82	69	44 (1)	53	50	49 (1)	81
1977	66	58	64	57	40	45	49 (1)	59	54	51	73	78
1978	56	66 (1)	49	44	42	40	40	39	..	..	..	..

(1) (2) Voir notes page 97.

22. — Pollution atmosphérique (suite).

**AGGLOMERATION DE CHARLEROI**

Station 506 : Régie Electricité, rue de l'Eglise, Mont-sur-Marchienne

Concentrations moyennes mensuelles en  $\mu\text{g}/\text{m}^3$

Années d'observation	Janvier	Février	Mars	Avril	Mai	Juin	Juillet	Août	Sept.	Octobre	Nov.	Décembre
<b>1. Fumée</b>												
1969 .....	22	37	75 (1)	24	15	15	12	11	18	22	12	10
1970 .....	30	38	(2)	25 (1)	28	25 (1)	14	23	22	32	17	31
1971 .....	22	(2)	50 (1)	31	19	14	17	13	33	27	32	28
1972 .....	30	34	49	24 (1)	15	15	17	20	24	30	17	22
1973 .....	14	22	19	12	10	13	15	42	31	43	39	26
1974 .....	14	14	(2)	13	9	15	9	16	18	25	13	11
1975 .....	11 (1)	53	26	20	16	17	11	12	17	27	31	31
1976 .....	17 (1)	32	19	22	17	16 (1)	15	19	18	18	21	26
1977 .....	19	16	17	13	12	13	10	11	19	16	8	13
1978 .....	9	14	7	17	15	10	10	10	..	..	..	..

<b>2. SO<sub>2</sub></b>												
1969 .....	148	216	216 (1)	131	115	133	216	189	208	328	197	210
1970 .....	136	109	(2)	53 (1)	61	66 (1)	35	79	50	59	73	122
1971 .....	100	(2)	214 (1)	135	82	126	103	66	116	117	110	144
1972 .....	141	150	132	119 (1)	115	92	62	107	126	145	127	167
1973 .....	170	155	171	149	140	159	90	96	59	109	115	108
1974 .....	58	106	(2)	112	153	94	109	98	95	100	96	131
1975 .....	99 (1)	161	108	100	90	102	98	119	63	112	116	124
1976 .....	109 (1)	140	114	100	54	80 (1)	66	57	41	44	62	75
1977 .....	57	42	58	90	95	95 (1)	70	180	74	57	43	58
1978 .....	65	106	115	82	81	44	59	95	..	..	..	..

Station 509 : Hôtel de Ville, Place du Manège, Charleroi

Concentrations moyennes mensuelles en  $\mu\text{g}/\text{m}^3$

Années d'observation	Janvier	Février	Mars	Avril	Mai	Juin	Juillet	Août	Sept.	Octobre	Nov.	Décembre
<b>1. Fumée</b>												
1969 .....	31	42	46	29	21	18	16	12	12	20	12	(2)
1970 .....	22 (1)	18	35	36	40	26 (1)	18	27	38	42	29 (1)	22
1971 .....	26	42	39	41	23	14	19	17	33	41	46	44
1972 .....	36	38	42	18	17	22 (1)	21	24	47	64	52	58
1973 .....	62	61	53	35	26	22	17	34	26	55	64	40
1974 .....	26	26	73 (1)	35	25	18	20	23	21	39	32	39
1975 .....	28	66	36	32	19	20	16	18	25	48	52	62 (1)
1976 .....	39	42	30	26	24	21	15	16	19	22 (1)	27	24
1977 .....	25	20	12	9	10	9	7	16	18	17	27	33
1978 .....	24	30	(2)	23	22 (1)	14	14	13	..	..	..	..

<b>2. SO<sub>2</sub></b>												
1969 .....	193	236	188	168	131	134	161	176	201	251	209	(2)
1970 .....	142 (1)	155	160	153	132	79 (1)	58	62	69	123	106 (1)	197
1971 .....	138	157	159	161	125	158	77	75	126	127	157	168
1972 .....	157	158	156	110	112	71 (1)	71	71	111	169	126	157
1973 .....	194	204	178	157	72	78	72	94	117	185	209	131
1974 .....	115	126	162 (1)	124	101	84	102	129	83	127	118	123
1975 .....	110	174	112	109	85	104	65	118	53	118	132	179 (1)
1976 .....	133	140	129	98	77	70	72	61	58	42 (1)	92	112
1977 .....	94	73	123	131	156	157 (1)	187	168	117	166	133	102
1978 .....	86	118	(2)	82	125 (1)	77	93	141	..	..	..	..

(1) (2) Voir notes page 97.

## 22. — Pollution atmosphérique (suite).

## AGGLOMERATION DE GAND

Station 707 : Maison communale, Gemeenteplaats 2, St-Denis-Westrem

Concentrations moyennes mensuelles en  $\mu\text{g}/\text{m}^3$ 

Années d'observation	Janvier	Février	Mars	Avril	Mai	Juin	Juillet	Août	Sept.	Octobre	Nov.	Décembre
<b>1. Fumée</b>												
1969 .....	42 (1)	54	60	31	26	22	22	25	45	65	37 (1)	(2)
1970 .....	52	42	41	29	26	30	23	25	36 (1)	40	36	68
1971 .....	58	56	49	59	37	25 (1)	37 (1)	(2)	(2)	44	35 (1)	44
1972 .....	55	50	52	23	20 (1)	22 (1)	19 (1)	23 (1)	34 (1)	45	37 (1)	71 (1)
1973 .....	52	38	47	25	24	24	14	24	27	41 (1)	31 (1)	22 (1)
1974 .....	14	22	26	(2)	(2)	15 (1)	5	15	13	21	15	9
1975 .....	15	59	19	16	13	13	11	16	14	20	24	35
1976 .....	20	34	23	19	14	17	17 (1)	14	(2)	(2)	20	29
1977 .....	21	18	17	9	18	15	12	12	15	22	15	21
1978 .....	14	25	14	18	17	10	8	7	..	..	..	..

2. SO<sub>2</sub>

1969 .....	71 (1)	143	125	84	109	108	147	124 (1)	203	152	87 (1)	(2)
1970 .....	105	113	110	83	80	125	65	35 (1)	58 (1)	112	133	189
1971 .....	188	131	142	147	100	75 (1)	46 (1)	(2)	(2)	178	134 (1)	136
1972 .....	174	180	128	99 (1)	89 (1)	116 (1)	98 (1)	103 (1)	92 (1)	195 (1)	116 (1)	209 (1)
1973 .....	198 (1)	131	153	148 (1)	158	91	76 (1)	107 (1)	100	168 (1)	137 (1)	98 (1)
1974 .....	91 (1)	113	124	(2)	(2)	95 (1)	45 (1)	60	64	79	101	67
1975 .....	63	196	63	70	52	63	38	50 (1)	65	104	114	152
1976 .....	86	142	116	108	79	95	109 (1)	99	(2)	(2)	90	141
1977 .....	113	98	97	57	72	35	63	42	42	67	84	82
1978 .....	72	109	66	87	79	59	52	47	..	..	..	..

Station 709 : Bureau de police, 4<sup>e</sup> Quartier, Pelikaanstraat 15, GandConcentrations moyennes mensuelles en  $\mu\text{g}/\text{m}^3$ 

Années d'observation	Janvier	Février	Mars	Avril	Mai	Juin	Juillet	Août	Sept.	Octobre	Nov.	Décembre
<b>1. Fumée</b>												
1969 .....	75	84	82	50	28	26	23 (1)	27	50	79	61	116 (1)
1970 .....	79 (1)	69	66	44	36	34	(2)	(2)	51 (1)	41 (1)	38	65
1971 .....	65	55	48 (1)	25 (1)	34	23 (1)	28 (1)	23	29	54 (1)	52 (1)	25
1972 .....	21	47 (1)	29	25	15	13 (1)	11	15	27	43	48	63
1973 .....	61 (1)	48 (1)	50 (1)	30	25	18	17	26	33	52 (1)	(2)	42
1974 .....	25 (1)	32	36	35 (1)	15	11	6	13	17	24	20	13
1975 .....	23	63	(2)	24 (1)	16	11 (1)	11	18	19	31	38	46
1976 .....	28	43	39 (1)	(2)	18	19 (1)	13 (1)	14	21	23	23	31
1977 .....	23	21	19	11	16	13	11	9	11	15 (1)	27 (1)	21 (1)
1978 .....	14	22	12	7 (1)	10	6 (1)	4 (1)	5	..	..	..	..
<b>2. SO<sub>2</sub></b>												
1969 .....	226	311	282	178	171	148	133 (1)	156 (1)	251	253	202	386 (1)
1970 .....	283 (1)	236	235	172	152	219	(2)	(2)	155 (1)	236 (1)	213	308
1971 .....	332 (1)	215	242 (1)	165 (1)	133	105 (1)	52 (1)	76	235	460 (1)	303 (1)	209
1972 .....	284 (1)	335 (1)	221	152	118	106 (1)	73	128	190 (1)	278 (1)	183	323
1973 .....	174 (1)	268 (1)	313	227	217	143	114 (1)	164 (1)	181	239 (1)	(2)	221
1974 .....	161 (1)	211	228	255 (1)	158	112	56 (1)	101	98	166	149	116
1975 .....	118	298	(2)	138 (1)	86	94 (1)	53 (1)	55 (1)	73	157	202	253
1976 .....	134	201	237 (1)	(2)	102	115 (1)	98 (1)	120	105	131	149	205
1977 .....	168	173	133	88	81	68	83	77	71	86 (1)	80 (1)	135 (1)
1978 .....	115	144	91	64 (1)	85	68 (1)	75 (1)	65	..	..	..	..

(1) (2) Voir notes page 97.

22. — Pollution atmosphérique (suite).

**AGGLOMERATION D'ANVERS**

Station 807 : Aéroport de Deurne

Concentrations moyennes mensuelles en  $\mu\text{g}/\text{m}^3$

Années d'observation	Janvier	Février	Mars	Avril	Mai	Juin	Juillet	Août	Sept.	Octobre	Nov.	Décembre
<b>1. Fumée</b>												
1969 .....	52	66	64	34	24	20	23	24	35	68	34	84
1970 .....	75	52	40	27	25	25	17	23	28	33	42	50
1971 .....	55	40	36	37	25	20	20	25	33	41	45	49
1972 .....	61	69	55	21	28	24	20	31	41	46	46	77 (1)
1973 .....	52	45	41	26	28	22	24	45	32	51	47	35
1974 .....	30	37	71 (1)	38	(2)	30 (1)	34 (1)	28 (1)	27 (1)	38	38	23
1975 .....	35	60	29	29	18	24	18	27	33	45	44	59
1976 .....	36	63	51	33	28	21	15	21	31	25	29	38
1977 .....	27	21	20	17	18	18	14	18	22	29	28	36
1978 .....	26	30	18	14	16	11	14	17	..	..	..	..

<b>2. SO<sub>2</sub></b>												
1969 .....	149	210	147	118	83	114	92	75	108	148	162	252
1970 .....	192	224	162	139	113	131	72	92	119	130	135	181
1971 .....	185	149	148	64	68	80	61	55	90	129	158	155
1972 .....	178	173	149	97	102	96	77	89	122	140	148	205 (1)
1973 .....	164	180	173	140	129	114	145	121	112	138	168	166
1974 .....	138	130	178	118	(2)	100 (1)	75 (1)	102 (1)	118 (1)	146	148	109
1975 .....	124	180	111	124	57	71	63	69	87	105	141	165
1976 .....	105	121	112	100	79	63	54	39	48	82	98	128
1977 .....	114	98	87	77	63	62	43	46	54	70	108	103
1978 .....	85	97	72	59	59	71	42	68	..	..	..	..

Station 809 : Ecole, Quellinstraat 38, Anvers

Concentrations moyennes mensuelles en  $\mu\text{g}/\text{m}^3$

Années d'observation	Janvier	Février	Mars	Avril	Mai	Juin	Juillet	Août	Sept.	Octobre	Nov.	Décembre
<b>1. Fumée</b>												
1969 .....	133 (1)	147	125	81	65	61	58	57	82	127	101 (1)	134
1970 .....	131 (1)	109	92	78	63	59	55	61	66 (1)	79 (1)	89	101
1971 .....	109	85	76	68	58	52	45	48	72	77 (1)	91	97
1972 .....	92	113	95	59	57	65	40	50	71	84	80	105
1973 .....	94	79	74	53	45	40	29	46	56	71	68	64
1974 .....	60	61	87	58	53	51	41	43 (1)	57 (1)	68	80	64
1975 .....	68	85	75	67	44	50	36	50	73	87	78	96
1976 .....	74	68	70 (1)	51	38	39	37	44	58	57	64	78
1977 .....	64	58 (1)	56	52	37	47	31	46	53	61	50	69
1978 .....	51	56	45	45	41	42	32	39	..	..	..	..

<b>2. SO<sub>2</sub></b>												
1969 .....	275 (1)	330	288	175	120	108	83	87	147	227	231 (1)	459
1970 .....	372 (1)	285	260	191	134	120	86	107	144 (1)	176 (1)	224	321
1971 .....	315	245	225	180	127	103	76	92	135	211 (1)	241	269
1972 .....	293	277	229	146	129	108	101	90	150	222	239	343
1973 .....	296	252	274	174	130	117	103	107	127	213	247	257
1974 .....	204	199	232	177	137	94	83	95 (1)	127 (1)	171	201	168
1975 .....	171	272	196	180	91	108	102	96	106	170	212	225
1976 .....	148	154	161 (1)	102	108	100	70	65	82	109	133	190
1977 .....	169	143 (1)	122	126	89	81	63	81	94	106	119	152
1978 .....	135	171	127	114	108	91	88	75	..	..	..	..

(1) (2) Voir notes page 97.

## **Logements et bâtiments**



1. — Logements privés occupés à titre de résidence principale selon le statut d'occupation et quelques commodités au 31 décembre 1970 et fin avril 1977<sup>(1)</sup>.

SPECIFICATION	1970		1977	
	Chiffres absolus	% du nombre total	Chiffres absolus	% du nombre total
— Nombre de logements privés, habités par des personnes qui y ont leur résidence habituelle				
dont :				
— Logements habités par le propriétaire, co-propriétaire ou usufruitier .....	1 727 398	49,8	2 015 162	61,0
— Logements loués ou logements mis gratuitement ou non à la disposition du ménage .....	1 422 987	50,2	1 289 689	39,0
<i>Total :</i>	<b>3 150 385</b>	<b>100,0</b>	<b>3 304 978</b>	<b>100,0</b>
— Statut d'occupation inconnu .....	73 047	—	—	—
<i>Total général :</i>	<b>3 223 432</b>		<b>3 304 978</b>	
— Nombre de logements privés situés dans des bâtiments comprenant deux logements ou plus .....	943 583	29,2	853 879	25,8
— Nombre d'occupants dans les logements privés .....	9 492 721		9 786 320	
— Nombre moyen d'occupants par logement .....	2,94		2,96	
	Nombre total de logements		% du nombre total de logements	
<b>Commodités :</b>	1970	1977	1970	1977
— Salle de bains ou douche privée .....	1 541 633	2 271 593	49,1	68,7
— Mode de chauffage principal du logement				
a) Installation de chauffage central utilisant :				
— le charbon .....	78 145	35 293	2,5	1,1
— le gasoil .....	707 644	1 087 379	22,6	32,9
— le gaz de houille ou le gaz naturel .....	114 134	357 566	3,7	10,8
— le gaz butane ou propane .....	8 850	16 606	0,3	0,5
— l'électricité .....	10 165	53 442	0,3	1,6
— un autre combustible .....	5 278	4 953	0,2	0,2
— inconnu .....	3 801	—	—	—
<i>Total :</i>	<b>928 017</b>	<b>1 555 232</b>	<b>29,6</b>	<b>47,1</b>
b) Autre moyen de chauffage utilisant :				
— le charbon .....	1 659 635	770 705	53,1	23,3
— le gasoil .....	335 422	461 296	10,7	14,0
— le gaz de houille ou le gaz naturel .....	147 442	420 471	4,7	12,7
— le gaz butane ou propane .....	32 857	51 252	1,1	1,6
— l'électricité .....	7 094	24 659	0,2	0,7
— un autre combustible .....	18 790	21 214	0,6	0,6
— inconnu .....	3 119	13	—	—
<i>Total :</i>	<b>2 204 359</b>	<b>1 749 605</b>	<b>70,4</b>	<b>52,9</b>
c) Inconnu .....	91 056	—	—	—

(1) Enquête socio-économique. Avril 1977. Voir également Définitions et méthodes statistiques.



2. — Logements privés occupés à titre de résidence principale d'après le type de bâtiment et l'année de construction fin avril 1977 <sup>(1)</sup>.

ANNÉE DE CONSTRUCTION	Maison individuelle		Immeuble comportant plusieurs logements		Total	
	Chiffres absolus	% du nombre total de logements privés	Chiffres absolus	% du nombre total de logements privés	Chiffres absolus	% du nombre total de logements privés
Avant 1919 .....	735 840	30,1	199 861	23,2	935 701	28,3
De 1919 à 1945 .....	637 824	26,1	220 813	25,6	858 637	26,0
De 1946 à 1961 .....	472 534	19,4	163 055	18,9	635 589	19,2
De 1962 à 1970 .....	356 690	14,6	174 005	20,2	530 695	16,1
De 1971 à fin avril 1977 .....	239 290	9,8	104 935	12,1	344 225	10,4
<i>Total :</i>	<b>2 442 174</b>	<b>100,0</b>	<b>862 659</b>	<b>100,0</b>	<b>3 304 831</b>	<b>100,0</b>

(1) Enquête socio-économique Avril 1977. Voir également définitions et méthodes statistiques.

3. — Logements privés occupés à titre de résidence principale selon le genre de logement et le type de bâtiment fin avril 1977 <sup>(1)</sup>.

TYPE DE BATIMENT	Genre de logement									
	Dans un bâtiment résidentiel		Dans une ferme		Dans un bâtiment destiné principalement à des fins commerciales, industrielles, administratives ou autres		Autre logement		Total général	
	Chiffres absolus	%	Chiffres absolus	%	Chiffres absolus	%	Chiffres absolus	%	Chiffres absolus	%
Maison individuelle .....	2 242 693	73,3	92 853	100,0	115 442	75,2	149	100,0	2 451 137	74,2
Bâtiment comportant :										
2 logements .....	186 655	6,1	—	—	17 461	11,4	—	—	204 116	6,2
3 logements .....	153 303	5,0	—	—	8 092	5,3	—	—	161 395	4,9
4 logements .....	88 685	2,9	—	—	3 574	2,3	—	—	92 259	2,8
5 logements .....	29 169	1,0	—	—	1 378	1,0	—	—	30 547	0,9
6 logements .....	41 755	1,4	—	—	973	0,6	—	—	42 728	1,3
7 logements .....	15 879	0,5	—	—	527	0,3	—	—	16 406	0,5
8 logements .....	30 727	1,0	—	—	525	0,3	—	—	31 252	0,9
9 logements .....	10 987	0,4	—	—	242	0,2	—	—	11 229	0,3
10-14 logements .....	114 048	3,7	—	—	3 688	2,4	—	—	117 736	3,6
15-19 logements .....	24 693	0,8	—	—	203	0,1	—	—	24 896	0,7
20-29 logements .....	28 749	0,9	—	—	671	0,4	—	—	29 420	0,9
30-39 logements .....	19 095	0,6	—	—	271	0,2	—	—	19 366	0,6
40-49 logements .....	13 080	0,4	—	—	168	0,1	—	—	13 248	0,4
50-74 logements .....	19 966	0,7	—	—	153	0,1	—	—	20 119	0,6
75-99 logements .....	12 292	0,4	—	—	35	0,0	—	—	12 327	0,4
100 logements et plus .....	26 691	0,9	—	—	144	0,1	—	—	26 835	0,8
<i>Total :</i>	<b>3 058 442</b>	<b>100,0</b>	<b>92 853</b>	<b>100,0</b>	<b>153 541</b>	<b>100,0</b>	<b>149</b>	<b>100,0</b>	<b>3 304 978</b>	<b>100,0</b>

(1) Voir note tableau précédent.

#### 4. — Permis de bâtir accordés. — Constructions, transformations et démolitions ayant donné lieu à un permis.

ANNÉES	Constructions nouvelles ou reconstructions totales			Transformations, extensions ou reconstructions partielles			Démolitions	
	Nombre de bâtiments	Volume à construire (100 m <sup>3</sup> )	Nombre de logements prévus	Nombre de bâtiments	Volume à construire (100 m <sup>3</sup> )	Nombre de logements prévus	Nombre de bâtiments	Volume à démolir (100 m <sup>3</sup> )
<b>Bâtiments destinés principalement à l'habitation</b>								
1963 .....	38 686	280 204	56 109	12 408	14 805	1 521	2 008	..
1964 .....	44 235	345 750	70 918	14 827	17 278	1 767	2 329	..
1965 .....	39 254	310 006	62 523	17 067	19 962	1 998	2 079	..
1966 .....	41 725	362 820	74 304	18 937	21 072	1 840	2 514	..
1967 .....	37 335	332 812	69 204	17 954	19 941	1 545	2 320	..
1968 .....	37 677	311 411	63 600	15 926	18 943	1 603	2 200	..
1969 .....	45 073	368 126	73 162	16 682	20 829	1 426	2 437	..
1970 .....	34 727	300 546	60 302	14 117	17 476	1 376	1 802	..
1971 .....	30 078	242 336	47 700	13 515	15 644	946	1 837	..
1972 .....	53 398	380 797	72 673	16 525	19 303	1 126	2 019	..
1973 .....	52 435	417 925	79 832	17 915	28 211	1 286	2 174	..
1974 .....	54 708	461 256	88 201	18 185	21 136	1 408	2 009	..
1975 .....	49 679	400 280	75 480	18 728	23 349	1 445	1 914	..
1976 .....	58 498	482 521	94 713	20 344	26 621	1 628	2 080	..
1977 .....	50 249	403 464	76 821	19 833	23 181	1 548	1 938	..

#### Bâtiments destinés principalement à un autre usage que l'habitation (bât. exploit.)

1963 .....	6 016	207 972	1 349	3 417	46 024	155	1 004	..
1964 .....	6 583	206 606	1 381	3 969	54 656	223	986	..
1965 .....	6 562	244 212	1 099	4 301	64 422	172	867	..
1966 .....	8 692	251 508	1 322	4 264	63 205	190	932	..
1967 .....	8 569	258 461	1 408	4 094	53 534	167	895	..
1968 .....	7 024	239 341	1 312	4 191	70 671	199	877	..
1969 .....	10 273	288 275	1 352	4 755	95 504	222	907	..
1970 .....	8 196	341 839	1 468	4 228	104 914	176	817	..
1971 .....	5 401	276 234	1 001	3 899	86 756	155	707	..
1972 .....	7 085	329 011	1 128	4 640	100 727	266	797	..
1973 .....	8 377	363 756	1 222	5 190	118 642	236	878	..
1974 .....	7 482	415 038	1 506	4 573	113 733	166	1 215	..
1975 .....	5 585	283 432	1 065	4 187	120 684	226	898	..
1976 .....	6 582	250 081	930	4 515	86 958	188	816	..
1977 .....	6 211	252 256	769	4 290	72 501	163	799	..

#### 5. — Bâtiments dont la construction ou la transformation a été commencée au 31 décembre.

ANNÉES	Constructions nouvelles ou reconstructions totales			Transformations, extensions ou reconstructions partielles		
	Nombre de bâtiments	Volume à construire (100 m <sup>3</sup> )	Nombre de logements	Nombre de bâtiments	Volume à construire (100 m <sup>3</sup> )	Nombre de logements
<b>Bâtiments destinés principalement à l'habitation</b>						
1973 .....	41 141	324 283	62 106	13 689	15 329	877
1974 .....	43 226	346 726	65 280	14 306	15 777	958
1975 (1) .....	52 651	410 969	77 377	20 084	22 263	1 519
1976 .....	49 599	400 086	76 176	17 603	21 403	1 309
1977 .....	47 383	379 588	72 382	16 104	20 549	1 229
<b>Bâtiments destinés principalement à un usage autre que l'habitation</b>						
1973 .....	6 050	273 787	950	3 949	111 445	196
1974 .....	5 916	302 725	1 065	3 728	81 988	125
1975 (1) .....	6 698	298 289	1 170	4 580	128 479	192
1976 .....	5 478	250 199	731	3 824	85 941	199
1977 .....	5 578	218 991	769	3 411	62 650	111

(1) Les chiffres des bâtiments commencés pour l'année 1975 comprennent non seulement les bâtiments commencés pendant cette période, mais également des bâtiments commencés antérieurement mais dont le commencement n'a pu être enregistré à la date réelle du commencement des travaux par suite de la rentrée tardive des documents détenus par les communes.

## 6. — Primes à l'achat et à la construction de maisons et d'appartements <sup>(1)</sup>.

(Source : Ministère des Travaux publics.)

ANNÉES	Primes à la construction				Primes à l'achat	
	Maisons		Appartements		Maisons et appartements	
	Nombre des bénéficiaires	Montant des primes accordées (×1 000 F)	Nombre des bénéficiaires	Montant des primes accordées (× 1 000 F)	Nombre des bénéficiaires	Montant des primes accordées (×1 000 F)
1947-1964 .....	273 785	8 825 654	—	—	38 018	1 220 381
1965 .....	15 768	504 901	—	—	4 157	142 487
1966 .....	13 044	416 001	—	—	3 387	116 901
1967 .....	13 955	478 430	—	—	3 844	140 748
1968 .....	13 199	735 099	620	28 750	4 100	151 164
1969 .....	16 614	1 000 048	1 970	100 392	4 931	181 086
1970 .....	13 735	825 540	1 479	79 334	3 490	124 747
1971 .....	13 152	792 958	1 375	75 479	3 447	121 438
1972 .....	16 579	1 616 518	1 579	103 061	4 117	167 682
1973 .....	25 800	2 740 350	2 074	163 081	5 422	267 068
1974 .....	19 844	1 504 306	1 510	96 990	5 887	332 509
1975 .....	15 023	1 082 114	930	56 190	4 880	297 866
1976 .....	16 724	1 395 469	1 000	68 344	4 809	301 938
1977 .....	15 795	1 204 633	976	59 014	6 060	394 693
<b>Total :</b>	<b>483 017</b>	<b>23 122 021</b>	<b>13 513</b>	<b>830 635</b>	<b>96 549</b>	<b>3 960 708</b>

(1) Lois des 29 mai 1948, 20 mars 1951, 27 juin 1956, 28 décembre 1964, 24 mars 1967.

## 7. — Démolition de taudis et allocation pour déménagement.

(Source : Ministère des Travaux publics.)

ANNÉES	Démolition de taudis (1)			Allocation pour déménagement (2)	
	Nombre des taudis	Nombre des personnes occupant les taudis	Montant des allocations (× 1 000 F)	Nombre des allocations	Nombre des personnes des ménages
1955-1964 .....	38 788	67 558	739 071	18 603	64 231
1965 .....	5 980	9 075	123 107	2 800	9 935
1966 .....	7 649	11 068	159 421	2 121	7 243
1967 .....	5 669	7 287	121 594	2 898	9 836
1968 .....	4 172	6 091	86 656	2 178	7 146
1969 .....	2 643	4 636	55 474	2 246	6 919
1970 .....	2 214	3 832	46 728	1 698	5 170
1971 .....	1 628	2 732	33 833	1 536	4 904
1972 .....	1 365	2 231	32 235	1 205	3 817
1973 .....	1 363	2 061	36 425	1 256	4 019
1974 .....	1 289	3 307	36 859	1 256	3 814
1975 .....	1 000	1 715	31 164	1 013	3 253
1976 .....	837	1 302	29 013	422	1 334
1977 .....	740	1 162	27 773	—	—
<b>Total :</b>	<b>75 337</b>	<b>124 057</b>	<b>1 559 353</b>	<b>39 232</b>	<b>131 621</b>

(1) Arrêté royal du 10 août 1967.

(2) Région Wallonne - arrêté royal du 11 juin 1975.  
Région Flamande - arrêté royal du 9 août 1976.  
Région Bruxelloise - arrêté royal du 10 octobre 1975

## **Elections**

# 1. — Elections législatives du 17 décembre 1978.

## Chambre des Représentants.

(Source : Ministère de l'Intérieur.)

ARRONDISSEMENTS ET PROVINCES	Nombre de sièges	Votes valables	C.V.P. 3			P.V.V. 4			VL. BLOK 7		
			Chiffres électoraux	%	Siè- ges	Chiffres électoraux	%	Siè- ges	Chiffres électoraux	%	Siè- ges
Anvers .....	20	560 387	238 051	42,47	9	76 407	13,63	3	19 971	3,56	1
Malines .....	6	178 717	79 116	44,26	3	26 278	14,70	1	4 144	2,31	—
Turnhout .....	7	195 292	109 116	55,87	4	28 823	14,79	1	2 516	1,28	—
<i>Anvers :</i>	<b>33</b>	<b>934 396</b>	<b>426 283</b>	<b>45,62</b>	<b>16</b>	<b>131 508</b>	<b>14,07</b>	<b>5</b>	<b>26 631</b>	<b>2,85</b>	<b>1</b>
Hasselt .....	7	179 113	80 611	45,00	3	25 662	14,32	1	2 161	1,24	—
Tongres-Maaseik .....	7	183 960	89 300	48,54	4	26 157	14,21	1	2 251	1,26	—
<i>Limbourg :</i>	<b>14</b>	<b>363 073</b>	<b>169 911</b>	<b>46,79</b>	<b>7</b>	<b>51 819</b>	<b>14,27</b>	<b>2</b>	<b>4 412</b>	<b>1,24</b>	<b>—</b>
Gand-Eeklo .....	12	343 031	143 239	41,75	5	77 785	22,67	3	7 070	2,06	—
Saint-Nicolas .....	4	124 068	57 132	46,08	3	17 200	13,86	—	2 476	1,99	—
Termonde .....	4	109 162	47 418	43,43	2	22 180	20,36	1	1 699	1,55	—
Alost .....	6	163 191	57 961	35,51	2	34 823	21,33	1	5 028	3,08	—
Audenarde .....	3	70 687	26 479	37,45	1	24 644	34,86	2	585	0,82	—
<i>Flandre orientale :</i>	<b>29</b>	<b>810 139</b>	<b>332 229</b>	<b>41,00</b>	<b>13</b>	<b>176 632</b>	<b>21,84</b>	<b>7</b>	<b>16 858</b>	<b>2,08</b>	<b>—</b>
Bruges .....	5	148 537	65 070	43,80	2	22 157	14,91	1	2 847	1,96	—
Furnes - Dixmude - Ostende .....	5	131 710	46 866	35,58	2	30 852	23,46	1	1 634	1,24	—
Roulers-Tielt .....	5	129 701	67 092	51,72	3	16 886	13,05	—	902	0,69	—
Courtrai .....	6	162 261	77 255	47,61	3	22 414	13,81	1	1 827	1,12	—
Ypres .....	2	60 076	28 536	47,49	1	10 927	18,18	1	463	0,77	—
<i>Flandre occidentale :</i>	<b>23</b>	<b>632 285</b>	<b>284 819</b>	<b>45,09</b>	<b>11</b>	<b>103 236</b>	<b>16,32</b>	<b>4</b>	<b>7 673</b>	<b>1,21</b>	<b>—</b>
Louvain .....	9	246 062	95 979	39,04	4	51 170	20,79	2	4 890	1,98	—
<i>Total région flamande moins Arrondis. Hal-Vilvorde</i>	<b>108</b>	<b>2 985 955</b>	<b>1 309 221</b>	<b>43,89</b>	<b>51</b>	<b>514 365</b>	<b>17,22</b>	<b>20</b>	<b>60 464</b>	<b>2,02</b>	<b>1</b>

B.S.P. 8			K.P.B. 9			V.L. 10			AMADA			AUTRES PARTIS			ARRONDISSEMENTS ET PROVINCES
Chiffres électoraux	%	Siè- ges	Chiffres électoraux	%	Siè- ges	Chiffres électoraux	%	Siè- ges	Chiffres électoraux	%	Siè- ges	Chiffres électoraux	%	Siè- ges	
128 962	23.01	5	15 644	2.79	—	55 719	9.94	2	12 550	2.23	—	13 083	2.33	—	Anvers.
41 280	23.15	1	3 393	1.89	—	21 428	11.98	1	1 713	0.95	—	1 365	0.76	—	Malines.
31 964	13.36	2	2 534	1.29	—	18 092	9.26	—	2 247	1.15	—	—	—	—	Turnhout.
<b>202 206</b>	<b>21.67</b>	<b>8</b>	<b>21 571</b>	<b>2.30</b>	<b>—</b>	<b>95 239</b>	<b>10.19</b>	<b>3</b>	<b>16 510</b>	<b>1.76</b>	<b>—</b>	<b>14 448</b>	<b>1.54</b>	<b>—</b>	<i>Anvers.</i>
47 343	26.43	2	1 469	0.82	—	19 055	10.63	1	2 812	1.56	—	—	—	—	Hasselt.
34 251	18.61	1	1 256	0.68	—	29 150	15.84	1	1 595	0.86	—	—	—	—	Tongres-Maaseik.
<b>81 594</b>	<b>22.47</b>	<b>3</b>	<b>2 725</b>	<b>0.75</b>	<b>—</b>	<b>48 205</b>	<b>13.27</b>	<b>2</b>	<b>4 407</b>	<b>1.21</b>	<b>—</b>	<b>—</b>	<b>—</b>	<b>—</b>	<i>Limbourg.</i>
60 170	17.54	2	8 530	2.48	—	38 058	11.09	2	2 824	0.85	—	5 355	1.56	—	Gand-Eeklo.
24 868	20.04	1	2 465	1.98	—	18 046	14.54	—	1 416	1.14	—	465	0.37	—	Saint-Nicolas.
21 263	19.47	1	2 104	1.92	—	13 693	12.54	—	805	0.73	—	—	—	—	Termonde.
39 060	23.93	2	4 304	2.63	—	20 573	12.68	1	989	0.60	—	453	0.27	—	Mlost.
13 660	19.37	—	770	1.08	—	4 220	5.96	—	329	0.46	—	—	—	—	Audenarde.
<b>159 021</b>	<b>19.62</b>	<b>6</b>	<b>18 173</b>	<b>2.24</b>	<b>—</b>	<b>94 590</b>	<b>11.67</b>	<b>3</b>	<b>6 363</b>	<b>0.78</b>	<b>—</b>	<b>6 273</b>	<b>0.77</b>	<b>—</b>	<i>Flandre orientale.</i>
36 739	24.73	1	2 472	1.66	—	15 858	10.67	1	1 197	0.80	—	2 197	1.47	—	Bruges.
29 547	22.43	1	2 973	2.25	—	18 609	14.12	1	782	0.59	—	447	0.33	—	Furnes - Dixmude - Ostende.
22 770	17.55	1	1 127	0.86	—	19 936	15.37	1	988	0.76	—	—	—	—	Roulers-Tielt.
39 123	24.11	2	1 837	1.15	—	17 965	11.07	—	1 840	1.13	—	—	—	—	Courtrai.
12 012	19.99	—	743	1.27	—	6 958	11.58	—	437	0.72	—	—	—	—	Ypres.
<b>140 191</b>	<b>22.17</b>	<b>5</b>	<b>9 152</b>	<b>1.44</b>	<b>—</b>	<b>79 326</b>	<b>12.54</b>	<b>3</b>	<b>5 244</b>	<b>0.82</b>	<b>—</b>	<b>2 644</b>	<b>0.41</b>	<b>—</b>	<i>Flandre occidentale.</i>
56 483	22.95	2	5 096	2.07	—	21 490	8.73	1	2 051	0.83	—	8 903	3.61	—	Louvain.
<b>639 495</b>	<b>21.41</b>	<b>24</b>	<b>56 717</b>	<b>1.89</b>	<b>—</b>	<b>338 850</b>	<b>11.34</b>	<b>12</b>	<b>34 575</b>	<b>1.15</b>	<b>—</b>	<b>32 268</b>	<b>1.08</b>	<b>—</b>	<i>Total région flamande moins Arrondis. Hal-Vilvorde</i>

1. — Elections législatives du 17 décembre 1978 (suite).

Chambre des Représentants (suite).

(Source : Ministère de l'Intérieur.)

ARRONDISSEMENTS ET PROVINCES	Nombre de sièges	Votes valables	P.S.B. 1			P.S.C. 2			R.W. 5		
			Chiffres électoraux	%	Siè- ges	Chiffres électoraux	%	Siè- ges	Chiffres électoraux	%	Siè- ges
Nivelles .....	5	152 987	42 150	27,55	1	39 764	25,99	2	23 914	15,63	—
Mons .....	6	133 444	62 310	46,69	3	26 533	19,88	1	5 875	4,40	—
Soignies .....	4	88 360	38 348	43,39	2	22 779	25,77	1	6 582	7,48	—
Tournai - Ath - Mouscron .....	7	161 715	58 106	35,93	3	44 618	27,59	2	7 470	4,61	—
Charleroi .....	10	223 408	96 362	43,13	5	47 412	21,25	2	24 077	10,77	1
Thuin .....	3	74 589	26 877	36,03	1	17 850	23,93	1	15 359	20,59	1
<i>Hainaut :</i>	<b>30</b>	<b>681 516</b>	<b>282 003</b>	<b>41,37</b>	<b>14</b>	<b>159 192</b>	<b>23,39</b>	<b>7</b>	<b>59 363</b>	<b>8,71</b>	<b>2</b>
Liège .....	14	324 221	133 501	41,17	7	75 250	23,20	3	30 228	9,37	1
Huy-Waremme .....	3	90 256	43 290	47,98	1	24 617	27,27	1	6 086	6,74	1
Verviers .....	5	129 013	30 718	23,81	1	44 230	34,28	2	8 009	6,20	—
<i>Liège :</i>	<b>22</b>	<b>543 490</b>	<b>207 509</b>	<b>38,18</b>	<b>9</b>	<b>144 097</b>	<b>26,51</b>	<b>6</b>	<b>44 323</b>	<b>8,15</b>	<b>2</b>
Arlon-Marche-Bastogne .....	3	68 167	17 615	25,84	1	28 379	41,64	1	3 770	5,53	—
Neufchâteau-Virton .....	2	53 915	12 607	23,38	—	26 126	48,45	2	2 723	5,05	—
<i>Luxembourg :</i>	<b>5</b>	<b>122 082</b>	<b>30 222</b>	<b>24,75</b>	<b>1</b>	<b>54 505</b>	<b>44,63</b>	<b>3</b>	<b>6 493</b>	<b>5,31</b>	<b>—</b>
Namur .....	5	142 086	48 913	34,42	2	40 367	28,15	2	17 727	12,27	—
Dinant-Philippeville .....	3	81 228	21 826	26,87	1	26 464	32,57	1	6 782	8,38	—
<i>Namur :</i>	<b>8</b>	<b>223 314</b>	<b>70 739</b>	<b>31,67</b>	<b>3</b>	<b>66 831</b>	<b>29,96</b>	<b>3</b>	<b>24 509</b>	<b>10,97</b>	<b>—</b>
<i>Total région wallonne :</i>	<b>70</b>	<b>1 723 389</b>	<b>632 623</b>	<b>36,70</b>	<b>28</b>	<b>464 389</b>	<b>26,94</b>	<b>21</b>	<b>158 602</b>	<b>9,20</b>	<b>4</b>

P.R.L.W. 6			P.C.B. 9			AUTRES PARTIS			ARRONDISSEMENTS ET PROVINCES
Chiffres électoraux	%	Siè- ges	Chiffres électoraux	%	Siè- ges	Chiffres électoraux	%	Siè- ges	
27 095	17,71	2	5 202	13,41	—	14 862	9,71	—	Nivelles.
19 151	14,35	1	16 713	12,54	1	2 862	2,14	—	Mons.
12 178	13,78	1	6 929	7,84	—	1 544	1,74	—	Soignies.
33 537	20,73	2	12 965	8,04	—	5 019	3,10	—	Tournai - Ath - Mouscron.
25 907	11,59	1	18 271	8,17	1	11 379	5,09	—	Charleroi.
9 197	12,33	—	4 199	5,64	—	1 107	1,48	—	Thuin.
<b>99 970</b>	<b>14,66</b>	<b>5</b>	<b>59 077</b>	<b>8,66</b>	<b>2</b>	<b>21 911</b>	<b>3,21</b>	—	<i>Hainaut.</i>
46 928	14,47	2	22 182	6,84	1	16 132	4,97	—	Liège.
11 653	12,91	—	4 356	4,82	—	254	0,28	—	Huy-Waremme.
31 280	24,24	2	4 185	3,24	—	10 591	8,23	—	Verviers.
<b>89 861</b>	<b>16,53</b>	<b>4</b>	<b>30 723</b>	<b>5,65</b>	<b>1</b>	<b>26 977</b>	<b>4,98</b>	—	<i>Liège.</i>
15 604	22,89	1	—	—	—	2 799	4,10	—	Arlon-Marche-Bastogne.
9 667	17,95	—	—	—	—	2 792	5,17	—	Neufchâteau-Virton.
<b>25 271</b>	<b>20,69</b>	<b>1</b>	—	—	—	<b>5 591</b>	<b>4,57</b>	—	<i>Luxembourg.</i>
23 032	16,40	1	4 248	2,98	—	7 799	5,48	—	Namur.
22 718	27,96	1	1 148	1,41	—	2 290	2,81	—	Dinant-Philippeville.
<b>45 750</b>	<b>20,48</b>	<b>2</b>	<b>5 396</b>	<b>2,41</b>	—	<b>10 089</b>	<b>4,51</b>	—	<i>Namur.</i>
<b>287 947</b>	<b>16,74</b>	<b>14</b>	<b>100 398</b>	<b>5,82</b>	<b>3</b>	<b>79 430</b>	<b>4,60</b>	—	<i>Total région wallonne.</i>



1. — Elections législatives du 17 décembre 1978 (suite).

Chambre des Représentants (suite).

(Source : Ministère de l'Intérieur.)

PARTIS	Régions					
	Flamande moins Arrond. Hal-Vilvorde			Wallonne		
	Chiffres électoraux	%	Sièges	Chiffres électoraux	%	Sièges
1. P.S.B. ....	—	—	—	632 623	36,70	28
2. P.S.C. ....	—	—	—	464 389	26,94	21
3. C.V.P. ....	1 309 221	43,89	51	—	—	—
4. P.V.V. ....	514 365	17,22	20	—	—	—
5. R.W. ....	—	—	—	158.602	9,20	4
6. P.R.L.W. ....	—	—	—	287 947	16,74	14
7. VL. BLOK ....	60 464	2,02	1	—	—	—
8. B.S.P. ....	639 495	21,41	24	—	—	—
9. P.C.B.-K.P.B. ....	56 717	1,89	—	100 398	5,82	3
10. V.U. ....	338 850	11,34	12	—	—	—
11. F.D.F. ....	—	—	—	—	—	—
1. P.L. - 1. U.D.R.T. et autres partis ....	66 843	2,23	—	79 430	4,60	—
<b>Total :</b>	<b>2 985 955</b>	<b>100,00</b>	<b>108</b>	<b>1 723 389</b>	<b>100,00</b>	<b>70</b>

Régions			Totaux pour le pays			PARTIS
Bruxelles plus Arrond. Hal-Vilvorde						
Chiffres électoraux	%	Sièges	Chiffres électoraux	%	Sièges	
87 407	10,57	4	720 030	13,00	32	1. P.S.B.
96 151	11,62	4	560 540	10,12	25	2. P.S.C.
137 910	16,67	6	1 447 131	26,19	57	3. C.V.P.
58 193	7,03	2	572 558	10,34	22	4. P.V.V.
—	—	—	158 602	2,86	4	5. R.W.
—	—	—	287 947	5,20	14	6. P.R.L.W.
15 400	1,86	—	75 864	1,37	1	7. VL. BLOK
45 466	5,49	2	684 961	12,37	26	8. B.S.P.
23 118	2,79	1	180 233	3,25	4	9. P.C.B.-K.P.B.
49 138	5,94	2	387 988	7,00	14	10. V.U.
231 197	27,96	11	231 197	4,17	11	11. F.D.F.
82 840	10,07	2	229 113	4,13	2	1. P.L. - 1. U.D.R.T. et autres partis
<b>826 820</b>	<b>100,00</b>	<b>34</b>	<b>5 536 164</b>	<b>100,00</b>	<b>212</b>	<i>Totaux</i>

## 2. — Elections législatives du 17 décembre 1978.

### Sénat.

(Source : Ministère de l'Intérieur.)

ARRONDISSEMENTS ET PROVINCES	Nombre de sièges	Votes valables	C.V.P. 3			P.V.V. 4			VL. BLOK 7		
			Chiffres électoraux	%	Siè- ges	Chiffres électoraux	%	Siè- ges	Chiffres électoraux	%	Siè- ges
Anvers .....	10	553 260	220 747	39,89	5	77 714	14,04	1	21 749	3,93	—
Malines - Turnhout .....	7	371 094	186 187	50,17	4	54 529	14,69	1	6 445	1,73	—
<i>Anvers :</i>	17	924 354	406 934	44,02	9	132 243	14,30	2	28 194	3,09	—
<i>Limbourg :</i>	7	355 249	173 236	48,76	4	51 151	14,39	1	5 210	1,46	—
Gand-Eeklo .....	6	337 406	142 124	42,12	3	69 691	20,65	1	7 859	2,37	—
Termonde-Saint-Nicolas .....	4	230 869	98 711	42,75	2	40 168	17,39	1	4 258	1,84	—
Audenarde-Alost .....	4	229 539	82 625	35,99	1	59 431	25,89	1	5 471	2,38	—
<i>Flandre orientale :</i>	14	797 814	323 460	40,54	6	169 290	21,21	3	17 588	2,23	—
Bruges .....	3	146 348	66 268	45,28	2	21 501	14,69	—	2 784	1,92	—
Furnes - Ostende - Dixmude .....	2	129 817	45 233	34,84	1	28 398	21,87	1	1 813	1,39	—
Roulers-Tielt .....	2	127 350	62 895	49,38	1	15 589	12,24	—	1 161	0,91	—
Courtrai-Ypres .....	4	219 770	103 472	47,08	1	34 149	15,53	1	2 654	1,25	—
<i>Flandre occidentale :</i>	11	623 285	277 868	44,58	5	99 637	15,98	2	8 412	1,34	—
Louvain .....	4	243 609	93 868	38,53	2	57 134	23,45	1	5 051	2,07	—
<i>Total région flamande moins Arrond. Hal-Vilvorde :</i>	53	2 944 311	1 275 366	43,36	26	509 455	17,30	9	64 455	2,18	—

B.S.P. 8			K.P.B. 9			V.U. 10			AMADA			AUTRES PARTIS			ARRONDISSEMENTS ET PROVINCES
Chiffres électoraux	%	Siè- ges	Chiffres électoraux	%	Siè- ges	Chiffres électoraux	%	Siè- ges	Chiffres électoraux	%	Siè- ges	Chiffres électoraux	%	Siè- ges	
135 009	24,40	3	16 694	3,08	—	57 444	10,38	1	12 135	12,19	—	11 768	2,12	—	Anvers.
73 570	19,82	1	6 249	1,68	—	38 950	10,49	1	3 929	1,05	—	1 235	0,37	—	Malines - Turnhout.
208 579	22,56	4	22 943	2,48	—	96 394	10,42	2	16 064	1,73	—	13 003	1,40	—	Anvers.
72 271	20,34	1	3 229	0,94	—	45 261	12,74	1	4 891	1,37	—	—	—	—	Limbourg
61 435	18,20	1	8 796	2,60	—	39 674	11,75	1	3 241	0,96	—	4 586	1,35	—	Gand-Eeklo.
47 146	20,42	1	4 543	1,96	—	32 922	14,26	—	2 320	1,04	—	801	0,34	—	Termonde-Saint-Nicolas.
50 719	22,09	1	5 174	2,29	—	24 302	10,58	1	1 133	0,49	—	684	0,29	—	Audenarde-Alost.
159 300	19,96	3	18 513	2,32	—	96 898	12,15	2	6 694	0,83	—	6 071	0,76	—	Flandre orientale.
34 116	23,31	1	2 446	1,67	—	15 752	10,76	—	1 225	0,83	—	2 256	1,54	—	Bruges.
33 750	25,99	—	3 119	2,40	—	16 579	12,77	—	925	0,74	—	—	—	—	Furnes - Ostende - Dixmude.
22 670	17,88	1	1 386	1,08	—	22 910	17,98	—	739	0,58	—	—	—	—	Roulers-Tielt.
50 360	22,91	1	3 355	1,52	—	23 367	10,63	1	2 413	1,09	—	—	—	—	Courtrai-Ypres.
140 896	22,60	3	10 306	1,65	—	78 608	12,64	1	5 302	0,85	—	2 256	0,36	—	Flandre occidentale.
51 915	21,31	1	5 304	2,17	—	19 693	8,08	—	1 982	0,84	—	8 662	3,55	—	Louvain.
632 961	21,49	12	60 295	2,04	—	336 854	11,44	6	34 933	1,18	—	29 992	1,01	—	Total région flamande moins Arrond. Hal-Vilvorde.

## 2. — Elections législatives du 17 décembre 1978 (suite).

### Sénat (suite).

(Source : Ministère de l'Intérieur.)

ARRONDISSEMENTS ET PROVINCES	Nombre de sièges	Votes valables	P.S.B. 1			P.S.C. 2			R.W. 5		
			Chiffres électoraux	%	Siè- ges	Chiffres électoraux	%	Siè- ges	Chiffres électoraux	%	Siè- ges
Mons-Soignies .....	5	220 066	100 564	45,69	3	49 066	22,29	1	13 215	6,00	—
Tournai - Ath - Mouscron .....	3	160 496	61 588	38,37	2	43 445	27,06	1	6 616	4,12	—
Charleroi-Thuin .....	7	297 478	120 898	40,64	2	69 744	23,46	2	37 428	12,58	1
<i>Prov. Hainaut :</i>	15	678 040	283 050	41,74	7	162 255	23,93	4	57 259	8,44	1
Liège .....	7	322 431	129 247	40,08	3	77 577	24,06	2	27 802	8,62	1
Huy-Waremme .....	2	89 232	41 281	46,26	1	23 534	26,37	1	6 114	6,85	—
Verviers .....	3	127 303	30 969	24,32	1	44 236	34,74	1	8 051	6,35	—
<i>Prov. Liège :</i>	12	538 966	201 497	37,38	5	145 347	26,96	4	41 967	7,78	1
<i>Arr. Nivelles :</i>	3	152 294	43 625	28,64	1	37 671	24,73	—	23 935	15,71	1
<i>Prov. Luxembourg :</i>	2	121 252	30 837	25,45	1	49 670	40,96	1	6 659	5,49	—
<i>Prov. Namur :</i>	4	220 686	70 846	32,10	2	67 739	30,69	1	24 585	11,14	—
<i>Total région wallonne :</i>	36	1 711 238	629 855	36,80	16	462 682	27,03	10	154 405	9,05	3

(1) P.V.V. : élue dans l'arrondissement de Nivelles.

P.R.L.W. 6			P.C.B. 9			AUTRES PARTIS			ARRONDISSEMENTS ET PROVINCES
Chiffres électoraux	%	Siè- ges	Chiffres électoraux	%	Siè- ges	Chiffres électoraux	%	Siè- ges	
29 587	13.44	1	23 212	10.54	—	4 422	2.04	—	Mons-Soignies. Tournai - Ath - Mouscron. Charleroi-Thuin.
32 773	20.41	—	10 658	6.67	—	5 416	3.37	—	
35 183	11.82	1	22 831	7.67	1	11 394	3.83	—	
97 543	14.38	2	56 701	8.36	1	21 232	3.15	—	Hainaut.
48 106	14.94	1	22 366	6.93	—	17 333	5.37	—	Liège. Huy-Waremme. Verviers.
13 485	15.11	—	4 494	5.03	—	324	0.38	—	
27 803	21.84	1	3 862	3.03	—	12 382	9.72	—	
89 394	16.58	2	30 722	5.73	—	30 039	5.57	—	Liège.
26 380	17.32	—	5 225	3.43	—	15 458	10.17	1 (1)	Vielles.
27 602	22.76	—	—	—	—	6 484	5.34	—	Luxembourg.
41 173	18.65	1	6 190	2.80	—	10 153	4.62	—	Namur.
282 092	16.48	5	98 838	5.77	1	83 366	4.87	1	Total région wallonne.

2. — Elections législatives du 17 décembre 1978 (suite).

Sénat (suite).

(Source : Ministère de l'Intérieur.)

PARTIS	Régions					
	Flamande moins Arrond. Hal-Vilvorde			Wallonne		
	Chiffres électoraux	%	Sièges	Chiffres électoraux	%	Sièges
1. P.S.B. ....	—	—	—	629 855	36,80	16
2. P.S.C. ....	—	—	—	462 682	27,03	10
3. C.V.P. ....	1 275 366	43,36	26	—	—	—
4. P.V.V. ....	509 455	17,30	9	—	—	1
5. R.W. ....	—	—	—	154 405	9,05	3
6. P.R.L.W. ....	—	—	—	282 092	16,48	5
7. VL. BLOK ....	64 455	2,18	—	—	—	—
8. B.S.P. ....	632 961	21,49	12	—	—	—
9. P.C.B.-K.P.B. ....	60 295	2,04	—	98 838	5,77	1
10. V.U. ....	336 854	11,44	6	—	—	—
11. F.D.F. ....	—	—	—	—	—	—
1. P.L. et autres partis ....	64 925	—	—	83 366	4,87	—
<i>Totaux :</i>	<b>2 944 311</b>	<b>100,00</b>	<b>53</b>	<b>1 711 238</b>	<b>100,00</b>	<b>36</b>

(1) P.V.V. élue dans l'arrondissement de Nivelles.

Régions			Totaux pour le pays			PARTIS
Bruxelles plus Arrond. Hal-Vilvorde						
Chiffres électoraux	%	Sièges	Chiffres électoraux	%	Sièges	
85 928	10,44	2	715 783	13,06	18	1. P.S.B.
73 330	8,97	2	536 012	9,78	12	2. P.S.C.
145 513	17,69	3	1 420 879	26,01	29	3. C.V.P.
62 318	7,57	1	571 773	10,43	11	4. P.V.V.
—	—	—	154 405	2,81	3	5. R.W.
—	—	—	282 092	5,14	5	6. P.R.L.W.
16 029	1,94	—	80 484	1,46	—	7. VL. BLOK
45 808	5,56	1	678 769	12,39	13	8. B.S.P.
23 550	2,86	—	182 683	3,33	1	9. P.C.B.-K.P.B.
45 959	5,58	1	382 813	6,98	7	10. V.U.
238 760	29,02	6	238 760	4,35	6	11. F.D.F.
85 336	10,37	1 (PL)	233 627	4,26	1	1. P.L. et autres partis
<b>822 531</b>	<b>100,00</b>	<b>17</b>	<b>5 478 080</b>	<b>100,00</b>	<b>106</b>	<i>Totaux</i>



### 3. — Elections pour le renouvellement intégral de la Chambre des Représentants en 1978 : Nombre de représentants élus par parti.

(Source : Ministère de l'Intérieur.)

ARRONDISSEMENTS ÉLECTORAUX ET PROVINCES	Nombre de représentants élus							
	P.S.B. B.S.P.	P.S.C. C.V.P.	P.R.L.W. P.V.V. P.L.	Volks- unie	Communi- nistes	F.D.F. +R.W.	Vl. Blok	U.D.R.T.
Anvers .....	5	9	3	2	—	—	1	—
Malines .....	1	3	1	1	—	—	—	—
Turnhout .....	2	4	1	—	—	—	—	—
<i>Anvers :</i>	<b>8</b>	<b>16</b>	<b>5</b>	<b>3</b>	—	—	<b>1</b>	—
Bruxelles .....	6	10	3	2	1	11	—	1
Louvain .....	2	4	2	1	—	—	—	—
Nivelles .....	1	2	2	—	—	—	—	—
<i>Brabant :</i>	<b>9</b>	<b>16</b>	<b>7</b>	<b>3</b>	<b>1</b>	<b>11</b>	—	<b>1</b>
Charleroi .....	5	2	1	—	1	1	—	—
Mons .....	3	1	1	—	1	—	—	—
Soignies .....	2	1	1	—	—	—	—	—
Thuin .....	1	1	—	—	—	1	—	—
Tournai-Ath-Mouscron .....	3	2	2	—	—	—	—	—
<i>Hainaut :</i>	<b>14</b>	<b>7</b>	<b>5</b>	—	<b>2</b>	<b>2</b>	—	—
Liège .....	7	3	2	—	1	1	—	—
Huy-Waremme .....	1	1	—	—	—	1	—	—
Verviers .....	1	2	2	—	—	—	—	—
<i>Liège :</i>	<b>9</b>	<b>6</b>	<b>4</b>	—	<b>1</b>	<b>2</b>	—	—
Hasselt .....	2	3	1	1	—	—	—	—
Tongres-Maaseik .....	1	4	1	1	—	—	—	—
<i>Limbourg :</i>	<b>3</b>	<b>7</b>	<b>2</b>	<b>2</b>	—	—	—	—
Arlon - Marche-en-Famenne - Bastogne ....	1	1	1	—	—	—	—	—
Neufchâteau-Virton .....	—	2	—	—	—	—	—	—
<i>Luxembourg :</i>	<b>1</b>	<b>3</b>	<b>1</b>	—	—	—	—	—
Namur .....	2	2	1	—	—	—	—	—
Dinant-Philippeville .....	1	1	1	—	—	—	—	—
<i>Namur :</i>	<b>3</b>	<b>3</b>	<b>2</b>	—	—	—	—	—
Gand-Eeklo .....	2	5	3	2	—	—	—	—
Alost .....	2	2	1	1	—	—	—	—
Audenarde .....	—	1	2	—	—	—	—	—
Termonde .....	1	2	1	—	—	—	—	—
Saint-Nicolas .....	1	3	—	—	—	—	—	—
<i>Flandre orientale :</i>	<b>6</b>	<b>13</b>	<b>7</b>	<b>3</b>	—	—	—	—
Bruges .....	1	2	1	1	—	—	—	—
Furnes-Dixmude-Ostende .....	1	2	1	1	—	—	—	—
Roulers-Tielt .....	1	3	—	1	—	—	—	—
Courtrai .....	2	3	1	—	—	—	—	—
Ypres .....	—	1	1	—	—	—	—	—
<i>Flandre occidentale :</i>	<b>5</b>	<b>11</b>	<b>4</b>	<b>3</b>	—	—	—	—
<i>Royaume :</i>	<b>58</b>	<b>82</b>	<b>37</b>	<b>14</b>	<b>4</b>	<b>15</b>	<b>1</b>	<b>1</b>

#### 4. — Elections pour le renouvellement intégral du Sénat en 1978 : Nombre de sénateurs élus par parti.

(Source : Ministère de l'Intérieur.)

ARRONDISSEMENTS ÉLECTORAUX ET PROVINCES	Nombre de sénateurs élus						
	P.S.B. B.S.P.	P.S.C. C.V.P.	P.R.L.W. P.V.V. P.L.	Volks- unie	Commu- nistes	F.D.F. +R.W.	Autres partis
Anvers .....	3	5	1	1	—	—	—
Malines-Turnhout .....	1	4	1	1	—	—	—
<i>Anvers :</i>	4	9	2	2	—	—	—
Bruxelles .....	3	5	2	1	—	6	—
Louvain .....	1	2	1	—	—	—	—
Nivelles .....	1	—	1	—	—	1	—
<i>Brabant :</i>	5	7	4	1	—	7	—
Mons-Soignies .....	3	1	1	—	—	—	—
Charleroi-Thuin .....	2	2	1	—	1	1	—
Tournai-Ath-Mouscron .....	2	1	—	—	—	—	—
<i>Hainaut :</i>	7	4	2	—	1	1	—
Liège .....	3	2	1	—	—	1	—
Huy-Waremme .....	1	1	—	—	—	—	—
Verviers .....	1	1	1	—	—	—	—
<i>Liège :</i>	5	4	2	—	—	1	—
<i>Limbourg :</i>	1	4	1	1	—	—	—
<i>Luxembourg :</i>	1	1	—	—	—	—	—
<i>Namur :</i>	2	1	1	—	—	—	—
Gand-Eeklo .....	1	3	1	1	—	—	—
St-Nicolas-Termonde .....	1	2	1	—	—	—	—
Alost-Audenarde .....	1	1	1	1	—	—	—
<i>Flandre orientale :</i>	3	6	3	2	—	—	—
Bruges .....	1	2	—	—	—	—	—
Furnes-Dixmude-Ostende .....	—	1	1	—	—	—	—
Roulers-Tielt .....	1	1	—	—	—	—	—
Courtrai-Ypres .....	1	1	1	1	—	—	—
<i>Flandre occidentale :</i>	3	5	2	1	—	—	—
<i>Royaume :</i>	31	41	17	7	1	9	—

## 5. — Composition des Chambres législatives.

A. En 1978.

(Source : Ministère de l'Intérieur.)

SPÉCIFICATIONS	Anvers	Brabant	Hainaut	Liège	Limbourg	Luxembourg	Namur	Flandre orientale	Flandre occidentale	Royaume
Représentants .....	33	48	30	22	14	5	8	29	23	212
Sénateurs :										
de droit .....	—	—	—	—	—	—	—	—	—	1
élus par le corps électoral .....	17	24	15	12	7	2	4	14	11	106
provinciaux .....	8	11	6	5	3	3	3	6	5	50
élus par le Sénat .	—	—	—	—	—	—	—	—	—	25

## B. Années antérieures

SPÉCIFICATIONS	Lois										
	9-5-1882	12-5-1892	7-9-1898	18-4-1902	2-5-1912	15-10-1921	6-8-1925	11-4-1938	18-5-1949	3-4-1965	1-2-1974 (1)
Représentants .....	138	152	152	166	186	186	187	202	212	212	
Sénateurs :											
de droit .....	1	1	1	1	1	1	1	1	1	1	
élus par le corps électoral .....	69	76	76	83	93	93	93	101	106	106	
provinciaux .....	—	—	26	27	27	40	40	44	46	48	50
élus par le Sénat .	—	—	—	—	—	20	20	22	23	24	25

1) Suivant circulaire ministérielle

## 6. — Composition du Sénat.

Sénateur de droit : 1.

1978	C.V.P.	P.S.C.	P.S.B. B.S.P.	P.R.L.W. P.V.V. P.L.	Communistes	Volksunie	F.D.F. R.W.	Autres partis	Total
Sénateurs :									
élus par le corps électoral .	41		31	17	1	7	9	—	106
provinciaux .....	22		14	7	1	2	4	—	50
élus par le Sénat .....	10		8	3	—	2	2	—	25
Total :	73		53	27	2	11	15	—	181
1977 .....	70		52	26	1	17	15	—	181
1974 .....	66		50	27	1	16	21	—	181
1971 .....	61		49	29	1	19	19	—	178

**7. — Représentation parlementaire : Nombre de sièges obtenus, à la Chambre des Représentants, par les divers partis.**

PARTIS POLITIQUES	Anvers	Brabant	Hainaut	Liège	Limbourg	Luxembourg	Namur	Flandre orientale	Flandre occidentale	Royaume
<b>Elections de 1946 :</b>										
Parti social Chrétien .....	16	16	7	7	7	4	4	17	14	92
Socialistes .....	10	14	14	10	1	2	4	8	6	69
Communistes .....	1	6	8	5	—	—	1	2	—	23
Libéraux .....	2	5	3	2	1	—	—	2	2	17
Union démocratique Belge ...	—	1	—	—	—	—	—	—	—	1
<b>Elections de 1949 :</b>										
Parti social Chrétien .....	18	18	8	8	10	6	5	17	15	105
Socialistes .....	10	13	15	9	1	—	4	8	6	66
Libéraux .....	3	10	4	4	—	—	—	5	3	29
Communistes .....	1	3	5	3	—	—	—	—	—	12
<b>Elections de 1950 :</b>										
Parti social Chrétien .....	20	18	9	8	9	4	5	19	16	108
Socialistes .....	10	17	17	11	2	2	4	8	6	77
Libéraux .....	2	7	3	3	—	—	—	3	2	20
Communistes .....	—	2	3	2	—	—	—	—	—	7
<b>Elections de 1954 :</b>										
Parti social Chrétien .....	17	15	8	8	8	4	4	17	14	95
Socialistes .....	12	19	18	12	2	2	5	9	7	86
Libéraux .....	2	8	4	3	1	—	—	4	3	25
Communistes .....	—	1	2	1	—	—	—	—	—	4
Volksunie .....	1	—	—	—	—	—	—	—	—	1
Rassemblement social Chrétien de la Liberté .....	—	1	—	—	—	—	—	—	—	1
<b>Elections de 1958 :</b>										
Parti social Chrétien .....	18	18	10	9	8	4	5	17	15	104
Socialistes .....	11	18	19	12	2	2	4	9	7	84
Libéraux .....	2	7	3	2	1	—	—	4	2	21
Communistes .....	—	1	—	1	—	—	—	—	—	2
Volksunie .....	1	—	—	—	—	—	—	—	—	1
<b>Elections de 1961 :</b>										
Parti social Chrétien .....	16	16	8	8	9	4	4	15	16	96
Socialistes .....	11	18	17	12	2	2	5	9	8	84
Libéraux .....	3	7	3	3	—	—	—	4	—	20
Communistes .....	—	1	3	1	—	—	—	—	—	5
Volksunie .....	2	1	—	—	—	—	—	2	—	5
Rassemblement national .....	—	1	—	—	—	—	—	—	—	1
Indépendants .....	—	—	1	—	—	—	—	—	—	1

7. — Représentation parlementaire : Nombre de sièges obtenus, à la Chambre des Représentants, par les divers partis (suite).

PARTIS POLITIQUES	Anvers	Bra- bant	Hai- naut	Liège	Lim- bourg	Luxem- bourg	Namur	Flandre orien- tale	Flandre occi- dentale	Royaume
<b>Elections de 1965 :</b>										
Parti social Chrétien .....	14	13	6	5	9	3	3	13	11	77
Socialistes .....	10	13	13	9	2	1	3	7	6	64
P.L.P. ....	5	15	8	6	2	1	2	6	3	48
Communistes .....	—	1	3	2	—	—	—	—	—	6
Volksunie .....	4	1	—	—	—	—	—	4	3	12
F.D.F. ....	—	3	—	—	—	—	—	—	—	3
Front Wallon .....	—	—	1	1	—	—	—	—	—	2
<b>Elections de 1968 :</b>										
Christelijke Volkspartij .....	13	3	—	—	7	—	—	12	10	45
Parti social Chrétien .....	—	1	5	5	—	2	2	—	—	15
Cartel Vanden Boeynants ....	—	9	—	—	—	—	—	—	—	9
Socialistes .....	10	10	12	9	2	1	2	7	6	59
P.L.P. ....	4	13	8	6	2	2	3	6	3	47
Communistes .....	—	1	3	1	—	—	—	—	—	5
Volksunie .....	6	3	—	—	2	—	—	5	4	20
F.D.F. — Rassemblement Wal- lon .....	—	6	3	2	—	—	1	—	—	12
<b>Elections de 1971 :</b>										
P.S.C. — C.V.P. ....	13	12	5	5	6	3	2	11	10	67
Socialistes .....	9	11	12	9	3	1	3	7	6	61
P.L.P. ....	4	7	5	4	2	1	1	7	3	34
Communistes .....	—	1	3	1	—	—	—	—	—	5
Volksunie .....	7	3	—	—	2	—	—	5	4	21
F.D.F. — Rassemblement Wal- lon .....	—	12	6	4	—	—	2	—	—	24
<b>Elections de 1974 :</b>										
P.S.C. — C.V.P. ....	14	14	6	5	7	3	2	11	10	72
P.S.B. — B.S.P. + Rode Leeu- wen .....	8	10	13	9	3	1	3	6	6	59
P.L.P. — P.V.V. ....	4	5	4	3	2	1	1	7	3	30
F.D.F. + R.W. + P.L.D.P. ....	—	14	5	4	—	—	2	—	—	25
Volksunie .....	7	4	—	—	2	—	—	5	4	22
Communistes .....	—	1	2	1	—	—	—	—	—	4
<b>Elections de 1977 :</b>										
P.S.B. — B.S.P. ....	8	10	15	10	3	1	3	6	6	62
P.S.C. — C.V.P. ....	16	15	7	6	7	3	3	12	11	80
P.R.L.W. — P.V.V. ....	3	7	5	4	2	1	2	6	3	33
V.U. ....	6	4	—	—	2	—	—	5	3	20
P.C.B. — K.P.B. ....	—	1	—	1	—	—	—	—	—	2
F.D.F. + R.W. ....	—	11	3	1	—	—	—	—	—	15
<b>Elections de 1978 :</b>										
P.S.B. — B.S.P. ....	8	9	14	9	3	1	3	6	5	58
P.S.C. — C.V.P. ....	16	16	7	6	7	3	3	13	11	82
P.R.L.W. — P.V.V. — P.L. ....	5	7	5	4	2	1	2	7	4	37
V.U. ....	3	3	—	—	2	—	—	3	3	14
P.C.B. — K.P.B. ....	—	1	2	1	—	—	—	—	—	4
F.D.F.+R.W. ....	—	11	2	2	—	—	—	—	—	15
VL. BLOK .....	1	—	—	—	—	—	—	—	—	1
U.D.R.T. ....	—	1	—	—	—	—	—	—	—	1

### 8. — Elections pour le renouvellement intégral des conseils provinciaux en 1977 : Conseillers provinciaux à élire, élus; électeurs, votes.

(Source : Ministère de l'Intérieur.)

PROVINCES	Conseillers provinciaux			Nombre de candidats s'étant présentés	Electeurs		% des absents	Votes valables	% des votes blancs et nuls
	à élire	anciens réélus	nouveaux élus		inscrits	ayant voté			
Anvers .....	90	..	..	..	1 034 791	994 164	3,93	928 084	7,12
Brabant .....	90	..	..	..	1 422 931	1 334 924	6,18	1 232 906	8,27
Hainaut .....	90	..	..	..	793 257	769 014	3,06	703 851	9,26
Liège .....	90	..	..	..	628 046	594 946	5,27	550 251	8,12
Limbourg .....	70	..	..	..	398 590	388 363	2,57	359 290	8,09
Luxembourg .....	50	..	..	..	147 419	136 915	7,13	125 808	8,83
Namur .....	60	..	..	..	259 138	246 521	4,87	227 591	8,32
Flandre orientale .....	90	..	..	..	912 513	866 536	5,04	808 629	7,16
Flandre occidentale .....	90	..	..	..	719 977	689 201	4,27	631 983	9,05
<i>Royaume :</i>	<b>720</b>	..	..	..	<b>6 316 662</b>	<b>6 020 584</b>	<b>4,69</b>	<b>5 568 393</b>	<b>8,12</b>
1974 .....	720	..	..	..	6 323 027	5 711 053	9,68	5 219 486	8,61
1971 .....	706	..	..	..	6 271 240	5 727 249	8,67	5 258 926	8,18
1968 .....	706	..	..	..	6 170 167	5 548 062	10,08	5 139 797	7,35
1965 .....	706	..	..	..	6 091 534	5 542 096	9,02	5 118 919	7,64
1961 .....	696	..	..	..	6 036 165	5 570 770	7,71	5 237 225	5,99
1958 .....	696	484	212	2 789	5 954 858	5 578 409	6,32	5 263 657	5,64
1954 .....	696	482	214	2 904	5 863 092	5 441 985	7,18	5 104 249	6,21
1950 .....	696	604	92	2 737	5 635 452	5 217 482	7,42	4 917 286	5,75
1949 .....	696	415	281	2 983	5 635 452	5 319 115	5,61	4 985 315	6,28
1946 .....	696	250	446	3 141	2 724 796	2 448 153	10,15	2 381 564	2,72
1936 .....	696	423	273	3 779	2 652 707	2 498 549	5,81	2 377 745	4,83
1932 .....	696	480	216	3 121	2 555 734	2 401 206	6,05	2 299 960	4,22

### 9. — Nombre de conseillers provinciaux.

SPÉCIFICATIONS	Anvers	Brabant	Hainaut	Liège	Limbourg	Luxembourg	Namur	Flandre orientale	Flandre occidentale	Royaume
<b>Conseillers provinciaux</b>										
Lois des :										
8 avril 1903 .....	75	93	91	84	48	44	64	93	78	670
19 octobre 1921 .....	80	90	90	80	60	50	60	90	80	680
8 août 1925 .....	90	90	90	86	60	50	60	90	80	696
11 avril 1936 .....	90	90	90	86	60	50	60	90	80	696
A.R. 2-4-1965 .....	90	90	90	86	70	50	60	90	80	706
A.R. 19-7-1973 .....	90	90	90	90	70	50	60	90	90	720

## 10. — Elections pour le renouvellement des conseils communaux en 1976.

(Source : Gouvernements provinciaux.)

PROVINCES	Electeurs	Votants	Electeurs n'ayant pas pris part au vote	Conseillers à élire	Candidats	Conseillers élus		
						Sans scrutin	Après scrutin	
							Conseillers titulaires	Conseillers suppléants
Anvers .....	1 112 755	1 057 810	54 945	1 837	7 569	—	1 837	1 590
Brabant .....	1 512 022	1 415 834	96 188	2 578	11 885	—	2 578	2 371
Hainaut .....	866 012	806 999	59 013	1 559	5 943	—	1 559	1 363
Liège .....	670 837	632 306	38 531	1 506	5 563	—	1 506	1 202
Limbourg .....	439 336	420 867	18 649	980	3 101	7	973	801
Luxembourg .....	154 740	147 615	7 125	634	2 063	—	634	564
Namur .....	279 118	255 029	24 089	704	2 352	—	704	622
Flandre orientale .....	967 482	925 243	42 239	1 537	6 067	—	1 537	1 396
Flandre occidentale ..	773 236	739 278	33 958	1 444	5 005	—	1 444	1 185
<i>Royaume :</i>	<b>6 775 538</b>	<b>6 400 981</b>	<b>374 737</b>	<b>12 779</b>	<b>49 548</b>	<b>7</b>	<b>12 772</b>	<b>11 094</b>
1970 .....	6 458 999	6 006 761	452 238	23 936	67 203	2 338	21 597	16 758
1964 .....	5 850 811	5 435 335	415 476	23 583	57 853	2 800	20 580	14 420
1958 .....	5 860 703	(1)	(1)	23 647	55 022	2 558	21 087	14 827
1952 .....	5 488 764	5 068 962	419 802	23 885	53 121	3 334	20 546	14 291
1946 .....	5 350 888	4 857 234	493 654	23 692	54 286	3 108	20 583	17 239
1938 .....	5 215 863	4 892 712	323 151	23 684	56 774	2 738	20 935	15 006
1932 .....	4 988 784	4 681 969	306 815	23 684	55 424	2 224	21 460	15 840
1926 .....	4 629 783	4 289 648	340 135	23 441	49 891	3 084	20 354	13 948
1921 .....	4 085 327	3 672 645	412 682	23 110	48 593	2 445	20 659	13 962

(1) Données non calculées.

## **Enseignement et Culture**



1. — Relevé général de la population scolaire répartie d'après le sexe, le régime linguistique, le niveau et le type d'enseignement (à l'exclusion de l'enseignement artistique et de l'enseignement de la musique).

(Source (\*): Ministerie van Nationale Opvoeding et Ministère de l'Éducation nationale.)

NIVEAU ET TYPE D'ENSEIGNEMENT	1970-					
	Régime linguistique français			Régime linguistique néerlandais		
	Garçons	Filles	Total	Garçons	Filles	Total
<b>Total:</b>	495 750	457 657	953 407	709 812	651 818	1 361 630
<b>Éducation pré-scolaire</b> .....	90 956	87 781	178 737	141 870	135 755	277 625
<b>Enseignement du premier niveau</b> .....	218 560	206 389	424 949	303 693	286 117	589 810
<b>Enseignement du deuxième niveau</b> .....	146 831	140 427	287 258	224 026	207 775	431 801
<b>A. Degré inférieur</b> .....	103 243	95 241	198 484	159 770	137 625	297 395
4 <sup>e</sup> degré primaire .....	674	1 797	2 471	2 635	2 799	5 434
Formation générale .....	50 167	49 895	100 062	64 783	53 935	118 718
Formation technique et professionnelle ....	52 402	43 549	95 951	92 352	80 891	173 243
Enseignement secondaire rénové (2) .....	—	—	—	—	—	—
<b>B. Degré supérieur</b> .....	43 588	45 186	88 774	64 256	70 150	134 406
Formation générale .....	25 482	20 672	46 154	34 071	26 253	60 324
Formation technique et professionnelle ....	16 219	19 624	35 843	27 450	37 482	64 932
Enseignement secondaire rénové (2) .....	—	—	—	—	—	—
Enseignement pédagogique :						
a) enseignement normal gardien .....	—	1 356	1 356	—	2 695	2 695
b) enseignement normal primaire .....	1 887	3 534	5 421	2 735	3 720	6 455
<b>Enseignement du troisième niveau</b> .....	39 403	23 060	62 463	40 223	22 171	62 394
Formation universitaire .....	28 149	12 260	40 409	25 474	9 223	34 697
Formation technique supérieure .....	10 295	8 765	19 060	13 747	10 391	24 138
Enseignement pédagogique :						
a) enseignement normal gardien .....	(1)	(1)	(1)	(1)	(1)	(1)
b) enseignement normal primaire .....	(1)	(1)	(1)	(1)	(1)	(1)
c) enseignement normal moyen .....	802	1 341	2 143	858	1 573	2 431
d) enseignement normal technique moyen ....	157	694	851	144	984	1 128

(1) L'enseignement normal gardien et l'enseignement normal primaire appartiennent au troisième niveau respectivement depuis 1974-1975 et 1972-1973. En 1971-1972 seul le deuxième cycle de l'enseignement normal primaire fait partie du troisième niveau.

(2) L'enseignement secondaire rénové a été introduit en 1972-1973 pour les régimes linguistiques français et allemand et en 1973-1974 pour le régime néerlandais, parallèlement à l'enseignement traditionnel. Il vise à l'épanouissement de tout élève compte tenu de ses moyens et de ses aptitudes et comprend toutes les formes d'enseignement du secondaire (à l'exclusion de l'enseignement spécial). Il comporte trois degrés de deux années.

1971						1971-1972					
Régime linguistique allemand			Population scolaire totale			français + allemand	néerlandais	Population scolaire totale			
Garçons	Filles	Total	Garçons	Filles	Total			Garçons	Filles	Total	
6 383	5 776	12 159	1 211 945	1 115 251	2 327 196	978 598	1 372 341	1 225 686	1 125 253	2 350 939	
1 167	1 173	2 340	233 993	224 709	458 702	178 047	271 304	228 999	220 352	449 351	
3 506	3 246	6 752	525 759	495 752	1 021 511	426 905	587 897	522 499	492 303	1 014 802	
1 710	1 357	3 067	372 567	349 559	722 126	304 684	443 945	388 019	360 610	748 629	
1 256	1 057	2 313	264 269	233 923	498 192	210 886	304 481	275 126	240 241	515 367	
6	7	13	3 315	4 603	7 918	2 202	4 656	2 793	4 065	6 858	
597	743	1 340	115 547	104 573	220 120	105 852	124 504	121 014	109 342	230 356	
653	307	960	145 407	124 747	270 154	102 832	175 321	151 319	126 834	278 153	
—	—	—	—	—	—	—	—	—	—	—	
454	300	754	108 298	115 636	223 934	93 798	139 464	112 893	120 369	233 262	
218	157	375	59 771	47 082	106 853	47 801	63 826	62 086	49 541	111 627	
188	104	292	43 857	57 210	101 067	39 954	67 884	46 766	61 072	107 838	
—	—	—	—	—	—	—	—	—	—	—	
—	36	36	—	4 087	4 087	1 340	1 982	—	3 322	3 322	
48	3	51	4 670	7 257	11 927	4 703	5 772	4 041	6 434	10 475(1)	
—	—	—	79 626	45 231	124 857	68 962	69 195	86 169	51 988	138 157	
—	—	—	53 623	21 483	75 106	43 734	37 290	57 093	23 931	81 024	
—	—	—	24 042	19 156	43 198	20 231	25 809	25 487	20 553	46 040	
(1)	(1)	(1)	(1)	(1)	(1)	(1)	(1)	(1)	(1)	(1)	
(1)	(1)	(1)	(1)	(1)	(1)	1 210	1 778	948	2 040	2 988(1)	
—	—	—	1 660	2 914	4 574	2 854	3 236	2 278	3 812	6 090	
—	—	—	301	1 678	1 979	933	1 082	363	1 652	2 015	

1. — Relevé général de la population scolaire répartie d'après le sexe, le régime linguistique, le niveau et le type d'enseignement (à l'exclusion de l'enseignement artistique et de l'enseignement de la musique) (suite).

(Source (\*): Ministerie van Nationale Opvoeding et Ministère de l'Education nationale.)

NIVEAU ET TYPE D'ENSEIGNEMENT	1972-1973				
	français + allemand	néerlandais	Population scolaire totale		
			Garçons	Filles	Total
<b>Total:</b>	<b>959 067</b>	<b>1 370 279</b>	<b>1 208 666</b>	<b>1 120 680</b>	<b>2 329 346</b>
<b>Education pré-scolaire</b> .....	<b>176 311</b>	<b>267 684</b>	<b>226 794</b>	<b>217 201</b>	<b>443 995</b>
<b>Enseignement du premier niveau</b> .....	<b>421 784</b>	<b>582 791</b>	<b>516 845</b>	<b>487 730</b>	<b>1 004 575</b>
<b>Enseignement du deuxième niveau</b> .....	<b>292 296</b>	<b>447 775</b>	<b>378 577</b>	<b>361 494</b>	<b>740 071</b>
<b>A. Degré inférieur</b> .....	<b>194 547</b>	<b>301 568</b>	<b>261 664</b>	<b>234 451</b>	<b>496 115</b>
4 <sup>e</sup> degré primaire .....	1 639	3 946	2 451	3 134	5 585
Formation générale .....	75 777	109 689	98 337	87 129	185 466
Formation technique et professionnelle ....	81 206	166 443	132 920	114 729	247 649
Enseignement secondaire rénové (2) .....	35 925	21 490	27 956	29 459	57 415
<b>B. Degré supérieur</b> .....	<b>97 749</b>	<b>146 207</b>	<b>116 913</b>	<b>127 043</b>	<b>243 956</b>
Formation générale .....	53 891	73 670	67 799	59 762	127 561
Formation technique et professionnelle ....	41 258	71 251	48 355	64 154	112 509
Enseignement secondaire rénové (2) .....	1 668	—	759	909	1 668
Enseignement pédagogique :					
a) enseignement normal gardien .....	932	1 286	—	2 218	2 218
b) enseignement normal primaire .....	(1)	(1)	(1)	(1)	(1)
<b>Enseignement du troisième niveau</b> .....	<b>68 676</b>	<b>72 029</b>	<b>86 450</b>	<b>54 255</b>	<b>140 705</b>
Formation universitaire .....	41 383	36 949	54 474	23 874	78 332
Formation technique supérieure .....	21 001	26 888	27 173	20 716	47 889
Enseignement pédagogique :					
a) enseignement normal gardien .....	(1)	(1)	(1)	(1)	(1)
b) enseignement normal primaire .....	1 667	2 257	1 115	2 809	3 924
c) enseignement normal moyen .....	3 833	4 679	3 205	5 307	8 512
d) enseignement normal technique moyen ....	792	1 256	483	1 565	2 048

(1) (2) Voir notes page 130.

1973-1974					1974-1975 (*)				
français + allemand	néerlandais	Population scolaire totale			français + allemand	néerlandais	Population scolaire totale		
		Garçons	Filles	Total			Garçons	Filles	Total
990 745 (*)	1 379 382 (*)	1 231 150 (*)	1 138 977 (*)	2 370 127 (*)	993 064	1 364 522	1 221 909	1 135 677	2 357 586
180 721	262 902	226 262	217 361	443 623	182 522	259 510	225 889	216 143	442 032
417 732	572 517	509 500	480 749	990 249	412 380	562 272	501 897	472 755	974 652
321 783	465 826	406 235	381 374	787 609	325 481	463 292	404 323	384 450	788 773
218 741 (*)	313 147 (*)	283 394 (*)	248 494 (*)	531 888 (*)	216 700	303 393	275 586	244 507	520 093
1 851	3 381	2 079	3 153	5 232	1 489	2 943	1 747	2 685	4 432
73 703	103 878	93 370	84 211	177 581	72 272	101 211	90 734	82 749	173 483
74 138 (*)	160 535 (*)	126 118 (*)	108 555 (*)	234 673 (*)	67 922	143 170	111 991	99 101	211 092
69 049	45 353	61 827	52 575	114 402	75 017	56 069	71 114	59 972	131 086
102 667 (*)	152 156 (*)	122 841 (*)	132 880 (*)	255 721 (*)	108 781	159 899	128 737	139 943	268 680
51 696	75 754	67 206	60 244	127 450	48 266	74 478	64 453	58 291	122 744
38 642 (*)	73 232 (*)	47 389 (*)	64 485 (*)	111 874 (*)	35 342	73 246	43 878	64 710	108 588
12 055	3 028	8 246	6 837	15 083	25 173	12 175	20 406	16 942	37 348
649	665	—	1 314	1 314	(1)	(1)	(1)	(1)	(1)
(1)	(1)	(1)	(1)	(1)	(1)	(1)	(1)	(1)	(1)
70 509 (*)	78 137 (*)	89 153 (*)	59 493 (*)	148 646 (*)	72 681	79 448	89 800	62 329	152 129
41 608	37 869	54 271	25 206	79 477	41 893	39 087	54 576	26 404	80 980
21 413 (*)	29 994 (*)	29 007 (*)	22 400 (*)	51 407 (*)	22 038	29 740	29 035	22 743	51 778
(1)	(1)	(1)	(1)	(1)	507	332	—	839	839
2 260	3 043	1 468	3 835	5 303	2 398	3 255	1 625	4 028	5 653
4 472	5 966	3 838	6 600	10 438	4 917	5 665	3 873	6 709	10 582
756 (*)	1 265 (*)	569 (*)	1 452 (*)	2 021 (*)	928	1 369	691	1 606	2 297

**1. — Relevé général de la population scolaire répartie d'après le sexe, le régime linguistique, le niveau et le type d'enseignement (à l'exclusion de l'enseignement artistique et de l'enseignement de la musique) (suite).**

(Source (\*): Ministerie van Nationale Opvoeding et Ministère de l'Education nationale.)

NIVEAU ET TYPE D'ENSEIGNEMENT	1975-1976 (*)				
	français + allemand	néerlandais	Population scolaire totale		
			Garçons	Filles	Total
<i>Total :</i>	992 964	1 372 597	709 542 (1)	663 055 (1)	2 365 561
Education pré-scolaire .....	182 646	255 263	130 462 (1)	124 801 (1)	437 909
Enseignement du premier niveau .....	407 192	548 737	282 740 (1)	265 997 (1)	955 929
Enseignement du deuxième niveau .....	326 988	485 083	247 011 (1)	238 072 (1)	812 071
<i>A. Degré inférieur</i> .....	136 265	246 803	129 602 (1)	117 201 (1)	383 068
Quatrième degré primaire .....	474	2 612	1 239 (1)	1 373 (1)	3 086
Formation générale .....	73 298	96 153	50 489 (1)	45 664 (1)	169 451
Formation technique et professionnelle ..	62 493	148 038	77 874 (1)	70 164 (1)	210 531
<i>B. Degré supérieur</i> .....	75 649	145 360	65 233	80 127	221 009
Formation générale .....	44 664	71 366	37 034 (1)	34 332 (1)	116 030
Formation technique et professionnelle ..	30 985	73 994	28 199 (1)	45 795 (1)	104 979
<i>C. Enseignement secondaire rénové</i> .....	115 074	92 920	52 176 (1)	40 744 (1)	207 994
Enseignement du troisième niveau (3) .....	76 138	83 514	49 329 (1)	34 185 (1)	159 652
<i>A. Enseignement supérieur non-universit.</i> ...	33 073	43 219	21 679 (1)	21 540 (1)	76 292
<i>a) régime linguistique néerlandais :</i>					
type court (non compris l'enseignement pédagogique) .....	—	24 174	10 338 (1)	13 836 (1)	24 174 (1)
ingénieurs techniciens + architectes .	—	6 513	6 201 (1)	312 (1)	6 513 (1)
arts de diffusion .....	—	159	136 (1)	23 (1)	159 (1)
type long .....	—	2 550	1 853 (1)	697 (1)	2 550 (1)
<i>b) régime linguistique franç. + allem. :</i>					
formation technique supérieure .....	23 013	—	—	—	23 013 (2)
type long .....	1 310	—	—	—	1 310 (2)
<i>c) les trois régimes linguistiques :</i>					
enseignement pédagogique .....	8 750	9 823	3 151 (1)	6 672 (1)	18 573
<i>B. Enseignement universitaire</i> .....	43 065	40 295	55 587	27 773	83 360

(1) Uniquement régime linguistique néerlandais.

(2) Uniquement régime linguistique français et régime linguistique allemand.

(3) La structure de l'enseignement, telle qu'elle est décrite dans les notes explicatives, n'en est qu'à sa phase initiale, de là une certaine discontinuité dans les chiffres du 3<sup>e</sup> niveau.

**1. — Relevé général de la population scolaire répartie d'après le sexe, le régime linguistique, le niveau et le type d'enseignement (à l'exclusion de l'enseignement artistique et de l'enseignement de la musique) (suite).**

(Source (\*): Ministerie van Nationale Opvoeding et Ministère de l'Education nationale.)

NIVEAU ET TYPE D'ENSEIGNEMENT	1976-1977 (*)				
	français + allemand	néerlandais	Population scolaire totale		
			Garçons	Filles	Total
<i>Total :</i>	<b>998 933</b>	<b>1 361 929</b>	..	..	<b>2 360 862</b>
Education pré-scolaire .....	181 104	247 315	219 185	209 234	428 419
Enseignement du premier niveau .....	400 889	534 915	481 890	453 914	935 804
Enseignement du deuxième niveau (3) .....	338 130	492 618	..	..	830 748
<i>A. Degré inférieur</i> .....	..	<b>242 046</b>	..	..	..
Formation générale .....	..	93 178	49 198 (1)	43 980 (1)	93 178 (1)
Formation technique et professionnelle ..	..	148 868	..	..	148 868 (1)
<i>B. Degré supérieur</i> .....	..	<b>136 099</b>	..	..	..
Formation générale .....	..	67 826	35 063 (1)	32 763 (1)	67 826 (1)
Formation technique et professionnelle ..	..	68 273	..	..	68 273 (1)
<i>C. Degré inférieur et supérieur</i> .....	<b>338 130</b>	<b>492 618</b>	..	..	..
Formation générale .....	114 626	161 004	84 261 (1)	76 743 (1)	275 630
Formation technique et professionnelle ..	96 732	217 141	..	..	313 873
Enseignement secondaire rénové .....	126 772	114 473	63 001 (1)	51 472 (1)	241 245
Enseignement du troisième niveau (4) .....	<b>78 810</b>	<b>87 081</b>	..	..	<b>165 891</b>
<i>A. Enseignement supérieur non-universitaire</i> ..	<b>34 439</b>	<b>44 670</b>	..	..	<b>79 109</b>
<i>a) régime linguistique néerlandais :</i>					
type court (non compris l'enseignement pédagogique) .....	—	25 773	11 042 (1)	14 731 (1)	25 773 (1)
ingénieurs techniciens + architectes ..	—	6 872	6 481 (1)	391 (1)	6 872 (1)
arts de diffusion .....	—	192	170 (1)	22 (1)	192 (1)
type long .....	—	2 554	1 790 (1)	764 (1)	2 554 (1)
<i>b) régime linguistique franç. + allem. :</i>					
formation technique supérieure .....	24 606	—	12 770 (2)	11 836 (2)	24 606 (2)
type long .....	1 388	—	..	..	1 388 (2)
<i>c) les trois régimes linguistiques :</i>					
enseignement pédagogique .....	8 445	9 279	5 512	12 212	17 724
<i>B. Enseignement universitaire</i> .....	<b>44 371</b>	<b>42 411</b>	<b>57 133</b>	<b>29 649</b>	<b>86 782</b>

(1) Uniquement régime linguistique néerlandais.

(2) Uniquement régime linguistique français et régime linguistique allemand.

(3) Le quatrième degré primaire n'existe plus à partir de 1976-1977.

(4) La structure de l'enseignement, telle qu'elle est décrite dans les notes explicatives, n'en est qu'à sa phase initiale, de là une certaine discontinuité dans les chiffres du 3<sup>e</sup> niveau.

**1. — Relevé général de la population scolaire répartie d'après le sexe, le régime linguistique, le niveau et le type d'enseignement (à l'exclusion de l'enseignement artistique et de l'enseignement de la musique) (suite).**

(Source (\*): Ministerie van Nationale Opvoeding et Ministère de l'Education nationale.)

NIVEAU ET TYPE D'ENSEIGNEMENT	1977-1978 (*)				
	français + allemand	néerlandais	Population scolaire totale		
			Garçons	Filles	Total
<i>Total :</i>	<b>989 859</b>	<b>1 355 150</b>	<b>1 212 137</b>	<b>1 132 872</b>	<b>2 345 009</b>
Education pré-scolaire .....	170 619	236 347	208 659	198 307	406 966
Enseignement du premier niveau .....	395 993	523 458	474 313	445 138	919 451
Enseignement du deuxième niveau (3) .....	340 437	504 004	429 991	414 450	844 441
<i>A. Degré inférieur</i> .....	135 251	235 698	196 718	174 231	370 949
Formation générale .....	69 945	89 894	82 247	77 592	159 839
Formation technique et professionnelle ..	65 306	145 804	114 471	96 639	211 110
<i>B. Degré supérieur</i> .....	69 247	140 491	93 875	115 863	209 738
Formation générale .....	41 675	66 360	56 123	51 912	108 035
Formation technique et professionnelle ..	27 572	74 131	37 752	63 951	101 703
<i>C. Degré inférieur et supérieur</i> .....	340 437	504 004	429 991	414 450	844 441
Formation générale .....	111 620	156 254	138 370	129 504	267 874
Formation technique et professionnelle ..	92 878	219 935	152 223	160 590	312 813
Enseignement secondaire rénové .....	135 939	127 815	139 398	124 356	263 754
Enseignement du troisième niveau (4) .....	82 810	91 341	99 174	74 977	174 151
<i>A. Enseignement supérieur non-universitaire</i> ..	37 428	47 374	41 034	43 768	84 802
<i>a) régime linguistique néerlandais :</i>					
type court (non compris l'enseignement pédagogique) .....	—	26 036	11 166 (1)	14 870 (1)	26 036 (1)
ingénieurs techniciens + architectes ..	—	2 360	2 216 (1)	144 (1)	2 360 (1)
arts de diffusion .....	—	154	137 (1)	17 (1)	154 (1)
type long .....	—	8 446	6 984 (1)	1 462 (1)	8 446 (1)
<i>b) régime linguistique franç. + allem. :</i>					
formation technique supérieure .....	27 304	—	14 196 (2)	13 108 (2)	27 304 (2)
formation artistique supérieure (type type long) .....	993	—	517 (2)	476 (2)	993 (2)
<i>c) les trois régimes linguistiques :</i>					
enseignement pédagogique .....	9 131	10 378	5 818	13 691	19 509
<i>B. Enseignement universitaire</i> .....	45 382	43 967	58 140	31 209	89 349

(1) Uniquement régime linguistique néerlandais.

(2) Uniquement régime linguistique français et régime linguistique allemand.

(3) Le quatrième degré primaire n'existe plus à partir de 1976-1977.

(4) La structure de l'enseignement, telle qu'elle est décrite dans les notes explicatives, n'en est qu'à sa phase initiale, de là une certaine discontinuité dans les chiffres du 3<sup>e</sup> niveau.

## 2. — Education pré-scolaire (Enseignement gardien).

## I. Population scolaire d'après le sexe et le régime linguistique

(Source (\*): Ministerie van Nationale Opvoeding et Ministère de l'Education nationale.)

ANNÉES	Régime linguistique			Total		
	Français	Néerlandais	Allemand	Garçons	Filles	Total
1967-1968 .....	174 254	283 393	1 820	234 552	224 915	459 467
1968-1969 .....	177 149	282 975	2 148	235 791	226 481	462 272
1969-1970 .....	180 400	284 082	2 512	237 924	229 070	466 994
1970-1971 .....	178 737	277 625	2 340	233 993	224 709	458 702
1971-1972 .....	175 729	271 304	2 318	228 999	220 352	449 351
1972-1973 .....	173 696	267 684	2 615	226 794	217 201	443 995
1973-1974 .....	180 721	262 902	(1)	226 262	217 361	443 623
1974-1975 (*) .....	182 522	259 510	(1)	225 889	216 143	442 032
1975-1976 (*) .....	182 646	255 263	(1)	130 462 (2)	124 801 (2)	437 909
1976-1977 (*) .....	181 104	247 315	(1)	219 185	209 234	428 419
1977-1978 (*) .....	170 619	236 347	(1)	208 659	198 307	406 966

## II. Population scolaire d'après le sexe et le pouvoir organisateur

(Source (\*): Ministerie van Nationale Opvoeding et Ministère de l'Education nationale.)

POUVOIR ORGANISATEUR	1972-1973			1973-1974			1974-1975 (*)	1975-1976 (*)	1976-1977 (*)	1977-1978 (*)
	Garçons	Filles	Total	Garçons	Filles	Total				
Etat .....	30 250	27 986	58 236	31 402	28 937	60 339	59 078	58 226	57 374	52 923
Provinces .....	221	231	453	243	261	504	514	567	468	459
Communes .....	66 623	61 681	128 304	67 016	62 446	129 462	129 146	127 759	124 844	119 155
<b>Total:</b>	<b>97 095</b>	<b>89 898</b>	<b>186 993</b>	<b>98 661</b>	<b>91 644</b>	<b>190 305</b>	<b>188 738</b>	<b>186 552</b>	<b>182 686</b>	<b>172 537</b>
Personnes privées .....	129 699	127 303	257 002	127 601	125 717	253 318	253 294	251 357	245 733	234 429
<b>Total général:</b>	<b>226 794</b>	<b>217 201</b>	<b>443 995</b>	<b>226 262</b>	<b>217 361</b>	<b>443 623</b>	<b>442 032</b>	<b>437 909</b>	<b>428 419</b>	<b>406 966</b>

(1) Repris dans le régime français.

(2) Uniquement régime linguistique néerlandais.



### 3. — Enseignement du premier niveau (Enseignement primaire).

#### I. Population scolaire d'après le sexe et le régime linguistique

(Source (\*): Ministerie van Nationale Opvoeding et Ministère de l'Education nationale.)

ANNÉES	Régime linguistique			Total		
	Français	Néerlandais	Allemand	Garçons	Filles	Total
1967-1968 .....	421 348	575 333	5 930	516 219	486 393	1 002 611
1968-1969 .....	421 835	580 579	6 030	519 465	488 979	1 008 444
1969-1970 .....	421 964	584 934	6 521	522 232	491 187	1 013 419
1970-1971 .....	424 949	589 810	6 752	525 759	495 752	1 021 511
1971-1972 .....	420 382	587 897	6 523	522 499	492 303	1 014 802
1972-1973 .....	415 041	582 791	6 743	516 845	487 730	1 004 575
1973-1974 .....	417 732	572 517	(1)	509 500	480 749	990 249
1974-1975 (*) .....	412 380	562 272	(1)	501 897	472 755	974 652
1975-1976 (*) .....	407 192	548 737	(1)	282 740 (2)	265 997 (2)	955 929
1976-1977 (*) .....	400 889	534 915	(1)	481 890	453 914	935 804
1977-1978 (*) .....	395 993	523 458	(1)	474 313	445 138	919 451

#### II. Population scolaire d'après le sexe et le pouvoir organisateur

(Source (\*): Ministerie van Nationale Opvoeding et Ministère de l'Education nationale.)

POUVOIR ORGANISATEUR	1972-1973			1973-1974			1974-1975 (*)	1975-1976 (*)	1976-1977 (*)	1977-1978 (*)
	Garçons	Filles	Total	Garçons	Filles	Total				
Etat .....	88 903	75 794	164 697	88 694	76 473	165 167	162 477	159 725	154 780	147 699
Provinces .....	1 588	1 149	2 737	1 403	1 288	2 691	3 153	3 132	3 166	3 277
Communes .....	199 498	121 574	321 072	195 575	120 323	315 898	310 754	301 750	293 797	289 612
<b>Total:</b>	<b>289 989</b>	<b>198 517</b>	<b>488 506</b>	<b>285 672</b>	<b>198 084</b>	<b>483 756</b>	<b>476 384</b>	<b>464 607</b>	<b>451 743</b>	<b>440 588</b>
Personnes privées .....	226 856	289 213	516 069	223 828	282 665	506 493	498 268	491 322	484 061	478 863
<b>Total général:</b>	<b>516 845</b>	<b>487 730</b>	<b>1 004 575</b>	<b>509 500</b>	<b>480 749</b>	<b>990 249</b>	<b>974 652</b>	<b>955 929</b>	<b>935 804</b>	<b>919 451</b>

#### III. Population scolaire par année d'études

ANNÉE D'ÉTUDES	1970-1971	1971-1972	1972-1973			1973-1974		
			Garçons	Filles	Total	Garçons	Filles	Total
Année spéciale .....	48 663	49 056	29 691	19 327	49 018	27 712	17 783	45 495
1 <sup>e</sup> année .....	181 462	174 752	86 325	81 833	168 158	84 520	79 268	163 788
2 <sup>e</sup> année .....	164 178	165 554	81 732	78 387	160 119	79 249	76 347	155 596
3 <sup>e</sup> année .....	159 912	161 141	82 593	79 754	162 347	80 451	77 407	157 858
4 <sup>e</sup> année .....	159 173	156 515	80 485	77 222	157 707	81 449	78 705	160 154
5 <sup>e</sup> année .....	157 598	158 866	79 554	76 591	156 145	80 570	77 431	158 001
6 <sup>e</sup> année .....	150 525	148 918	76 465	74 616	151 081	75 549	73 808	149 357
<b>Total:</b>	<b>1 021 511</b>	<b>1 014 802</b>	<b>516 845</b>	<b>487 730</b>	<b>1 004 575</b>	<b>509 500</b>	<b>480 749</b>	<b>990 249</b>

(1) Repris dans le régime français.

(2) Uniquement régime linguistique néerlandais.

4. — Aperçu général de l'enseignement du deuxième niveau au cours de l'année scolaire 1972-1973  
(Enseignement secondaire).

Population scolaire d'après le sexe, le genre d'enseignement et le pouvoir organisateur.

GENRE D'ENSEIGNEMENT	Pouvoir organisateur public									Pouvoir organisateur privé			Population scolaire totale		
	Etat			Province			Commune			Garçons	Filles	Total	Garçons	Filles	Total
	Garçons	Filles	Total	Garçons	Filles	Total	Garçons	Filles	Total						
<b>A. 4<sup>e</sup> degré primaire</b> . . . .	25	11	36	15	4	19	969	1 040	2 009	1 442	2 079	3 521	2 451	3 134	5 585
<b>B. Enseignement moyen :</b>															
1) Degré inférieur . . . .	46 401	43 035	89 436	903	1 096	1 999	5 392	6 280	11 672	73 597	66 177	139 774	126 293	116 588	242 881
2) Degré supérieur . . . .	21 271	18 518	39 789	719	811	1 530	2 214	2 548	4 762	44 354	38 794	83 148	68 558	60 671	129 229
<b>C. Enseignement technique :</b>															
1) Degré inférieur . . . .	15 546	6 685	22 231	7 485	1 456	8 941	9 934	5 658	15 592	52 704	39 796	92 500	85 669	53 595	139 264
2) Degré supérieur . . . .	9 224	3 968	13 192	6 072	4 206	10 278	4 752	5 148	9 900	24 094	24 060	48 154	44 142	37 382	81 524
<b>D. Enseignement professionnel :</b>															
1) Degré inférieur . . . .	11 227	7 079	18 306	4 670	2 380	7 050	7 089	9 386	16 475	24 265	42 289	66 554	47 251	61 134	108 385
2) Degré supérieur . . . .	231	1 701	1 932	285	1 584	1 869	754	3 121	3 875	2 688	15 629	18 317	3 958	22 035	25 993
<b>E. Enseignement professionnel complémentaire :</b>															
Degré supérieur . . . . .	32	217	249	23	566	589	3	158	161	197	3 796	3 993	255	4 737	4 992
<b>F. Enseignement normal.</b>															
Degré supérieur :															
Normal gardien . . . .	—	611	611	—	115	115	—	216	216	—	1 276	1 276	—	2 218	2 218
<b>Récapitulation :</b>															
Degré inférieur . . . . .	73 199	56 810	130 009	13 073	4 936	18 009	23 384	22 364	45 748	152 008	150 341	302 349	261 664	234 451	496 115
Degré supérieur . . . . .	30 758	25 015	55 773	7 099	7 282	14 381	7 723	11 191	18 914	71 333	83 555	154 888	116 913	127 043	243 956
<i>Total général :</i>	103 957	81 825	185 782	20 172	12 218	32 390	31 107	33 555	64 662	223 341	233 896	457 237	378 577	361 494	740 071

## 5. — Enseignement du deuxième niveau (Enseignement secondaire)

### A. Quatrième degré primaire. (1)

#### I. Population scolaire d'après le sexe et le régime linguistique.

(Source (\*): Ministerie van Nationale Opvoeding et Ministère de l'Education nationale.)

ANNÉES	Régime linguistique			Total		
	Français	Néerlandais	Allemand	Garçons	Filles	Total
1967-1968 .....	4 193	8 708	44	5 386	7 559	12 945
1968-1969 .....	3 572	7 443	24	4 643	6 396	11 039
1969-1970 .....	2 799	6 044	9	3 692	5 160	8 852
1970-1971 .....	2 471	5 434	13	3 315	4 603	7 918
1971-1972 .....	2 198	4 656	4	2 793	4 065	6 858
1972-1973 .....	1 639	3 946	—	2 451	3 134	5 585
1973-1974 .....	1 851	3 381	—	2 079	3 153	5 232
1974-1975 (*) .....	1 489	2 943	(2)	1 747	2 685	4 432
1975-1976 (*) .....	474	2 612	(2)	1 239 (3)	1 373 (3)	3 086

#### II. Population scolaire d'après le pouvoir organisateur de l'enseignement.

(Source (\*): Ministerie van Nationale Opvoeding et Ministère de l'Education nationale.)

POUVOIR ORGANISATEUR	1972-1973			1973-1974			1974-1975 (*)	1975-1976 (*)
	Garçons	Filles	Total	Garçons	Filles	Total		
Etat .....	25	11	36	—	—	—	—	—
Provinces .....	15	4	19	18	8	26	21	18
Communes .....	969	1 040	2 009	880	1 302	2 182	1 767	1 113
<i>Total :</i>	<b>1 009</b>	<b>1 055</b>	<b>2 064</b>	<b>898</b>	<b>1 310</b>	<b>2 208</b>	<b>1 788</b>	<b>1 131</b>
Personnes privées .....	1 442	2 079	3 521	1 181	1 843	3 024	2 644	1 955
<i>Total général :</i>	<b>2 451</b>	<b>3 134</b>	<b>5 585</b>	<b>2 079</b>	<b>3 153</b>	<b>5 232</b>	<b>4 432</b>	<b>3 086</b>

#### III. Population scolaire par année d'études.

ANNEE D'ETUDES	1972-1973			1973-1974		
	Garçons	Filles	Total	Garçons	Filles	Total
4 <sup>e</sup> degré :						
1 <sup>re</sup> année .....	1 850	1 617	3 467	1 602	1 648	3 250
2 <sup>e</sup> année .....	601	1 517	2 118	477	1 505	1 982
<i>Total :</i>	<b>2 451</b>	<b>3 134</b>	<b>5 585</b>	<b>2 079</b>	<b>3 153</b>	<b>5 232</b>

(1) A partir de 1976-1977 le « Quatrième degré » est réparti entre les autres sections.

(2) Repris dans le régime français.

(3) Uniquement régime linguistique néerlandais.

## B. Enseignement moyen (Formation générale).

## I. Population scolaire d'après le sexe et le régime linguistique.

(Source (\*): Ministerie van Nationale Opvoeding et Ministère de l'Education nationale.)

ANNEES	Régime linguistique			Total		
	Français	Néerlandais	Allemand	Garçons	Filles	Total
<b>Degré inférieur.</b>						
1970-1971 .....	100 062	118 718	1 340	115 547	104 573	220 120
1971-1972 .....	104 629	124 504	1 223	121 014	109 342	230 356
1972-1973 .....	74 447	109 689	1 330	98 337	87 129	185 466
1973-1974 .....	72 377	103 878	1 326	93 370	84 211	177 581
1974-1975 (*) .....	72 272	101 211	(1)	90 734	82 749	173 483
1975-1976 (*) .....	73 298	96 153	(1)	50 489 (2)	45 664 (2)	169 451
1976-1977 (*) .....	..	93 178	(1)	..	..	..
<b>Degré supérieur.</b>						
1970-1971 .....	46 154	60 324	375	59 771	47 082	106 853
1971-1972 .....	47 519	63 826	282	62 086	49 541	111 627
1972-1973 .....	53 399	73 670	492	67 799	59 762	127 561
1973-1974 .....	51 143	75 754	553	67 206	60 244	127 450
1974-1975 (*) .....	48 266	74 478	(1)	64 453	58 291	122 744
1975-1976 (*) .....	44 664	71 366	(1)	37 034 (2)	34 332 (2)	116 030
1976-1977 (*) .....	..	67 826	(1)	..	..	..
<b>Degré inférieur + supérieur.</b>						
1970-1971 .....	146 216	179 042	1 715	175 318	151 655	326 973
1971-1972 .....	152 148	188 330	1 505	183 100	158 883	341 983
1972-1973 .....	127 846	183 359	1 822	166 136	146 891	313 027
1973-1974 .....	123 520	179 632	1 879	160 576	144 455	305 031
1974-1975 (*) .....	120 538	175 689	(1)	155 187	141 040	296 227
1975-1976 (*) .....	117 962	167 519	(1)	87 523 (2)	79 996 (2)	285 481
1976-1977 (*) .....	114 626	161 004	(1)	..	..	275 630

## II. Population scolaire d'après le pouvoir organisateur.

(Source (\*): Ministerie van Nationale Opvoeding et Ministère de l'Education nationale.)

POUVOIR ORGANISATEUR	1971-1972	1972-1973			1973-1974			1974-1975 (*)	1975-1976 (*)	1976-1977 (*)
		Garçons	Filles	Total	Garçons	Filles	Total			
<b>Degré inférieur.</b>										
État .....	83 337	23 423	19 250	42 673	21 976	19 582	41 558	37 546	31 723	..
Provinces .....	1 720	903	1 096	1 999	355	565	920	764	706	..
Communes .....	9 418	5 392	6 280	11 672	3 299	4 019	7 318	7 160	7 223	..
Personnes privées .....	135 881	68 619	60 503	129 122	67 740	60 045	127 785	128 013	129 799	..
<b>Total :</b>	<b>230 356</b>	<b>98 337</b>	<b>87 129</b>	<b>185 466</b>	<b>93 370</b>	<b>84 211</b>	<b>177 581</b>	<b>173 483</b>	<b>169 451</b>	<b>..</b>
<b>Degré supérieur.</b>										
État .....	35 776	20 512	17 609	38 121	19 043	16 635	35 678	31 445	26 049	..
Provinces .....	363	719	811	1 530	576	749	1 325	1 132	844	..
Communes .....	3 258	2 214	2 548	4 762	2 209	2 652	4 861	3 808	4 214	..
Personnes privées .....	72 230	44 354	38 794	83 148	45 378	40 208	85 586	86 359	84 923	..
<b>Total :</b>	<b>111 627</b>	<b>67 799</b>	<b>59 762</b>	<b>127 561</b>	<b>67 206</b>	<b>60 244</b>	<b>127 450</b>	<b>122 744</b>	<b>116 030</b>	<b>..</b>
<b>Degré inférieur + supérieur.</b>										
État .....	119 113	43 935	36 859	80 794	41 019	36 217	77 236	68 991	57 772	47 707
Provinces .....	2 083	1 622	1 907	3 529	931	1 314	2 245	1 896	1 550	1 431
Communes .....	12 676	7 606	8 828	16 434	5 508	6 671	12 179	10 968	11 437	11 245
Personnes privées .....	208 111	112 973	99 297	212 270	113 118	100 253	213 371	214 373	214 722	215 247
<b>Total :</b>	<b>341 983</b>	<b>166 136</b>	<b>146 891</b>	<b>313 027</b>	<b>160 576</b>	<b>144 455</b>	<b>305 031</b>	<b>296 227</b>	<b>285 481</b>	<b>275 630</b>

(1) Repris dans le régime français.

(2) Uniquement régime linguistique néerlandais.

## 5. — Enseignement du deuxième niveau (Enseignement secondaire) (suite).

### B. Enseignement moyen (Formation générale et enseignement rénové) (suite).

#### III. Population scolaire par section d'études.

ANNEE ET SECTIONS D'ETUDES	1970-1971	1971-1972	1972-1973			1973-1974		
			Garçons	Filles	Total	Garçons	Filles	Total
Enseignem. moyen appliqué (1) .....	3 222	2 898	102	2 251	2 353	77	1 978	2 055
Sections diverses (2) .....	220	150	17	15	32	13	25	38
6 <sup>e</sup> moderne (1 <sup>re</sup> moyenne) .....	46 631	42 436	21 530	19 524	41 054	21 019	19 602	40 621
5 <sup>e</sup> moderne (2 <sup>e</sup> moyenne) .....	45 928	43 872	21 157	19 504	40 661	20 135	18 857	38 992
4 <sup>e</sup> moderne (3 <sup>e</sup> moyenne) .....	39 961	41 648	21 011	19 470	40 481	19 213	17 883	37 096
6 <sup>e</sup> latine .....	21 464	20 224	11 399	8 096	19 495	11 553	8 723	20 276
5 <sup>e</sup> latine .....	18 300	17 021	9 412	6 937	16 349	8 950	6 603	15 553
4 <sup>e</sup> latine .....	16 826	16 721	9 201	6 503	15 704	8 677	6 424	15 101
<b>Cycle d'orientation et d'observation.</b>								
Option latine 1 <sup>re</sup> année .....	1 809	618	235	318	553	259	314	573
Option latine 2 <sup>e</sup> année .....	1 660	536	238	205	443	201	216	417
Option latine 3 <sup>e</sup> année .....	1 451	655	168	217	385	194	153	347
Option moderne 1 <sup>re</sup> année .....	2 681	2 537	954	1 285	2 239	838	1 005	1 843
Option moderne 2 <sup>e</sup> année .....	3 043	3 048	1 000	1 227	2 227	871	1 090	1 961
Option moderne 3 <sup>e</sup> année .....	2 817	3 120	968	1 207	2 175	704	883	1 587
Option technique 1 <sup>re</sup> année .....	1 359	864	532	216	748	370	187	557
Option technique 2 <sup>e</sup> année .....	809	572	342	110	452	255	166	421
Option technique 3 <sup>e</sup> année .....	186	167	71	44	115	41	102	143
Ens. rénové. 1 <sup>e</sup> année .....	9 732	22 286	14 243	14 037	28 280	24 508	21 019	45 527
Ens. rénové. 2 <sup>e</sup> année .....	2 021	9 356	10 092	10 654	20 746	21 902	18 227	40 129
Ens. rénové. 3 <sup>e</sup> année .....	—	1 627	3 621	4 768	8 389	15 417	13 329	28 746
<b>Total (degré inférieur) (3) :</b>	<b>220 120</b>	<b>230 356</b>	<b>126 293</b>	<b>116 588</b>	<b>242 881</b>	<b>155 197</b>	<b>136 786</b>	<b>291 983</b>
3 <sup>e</sup> latin-grec .....	5 794	5 069	2 531	2 521	5 052	2 293	2 225	4 518
2 <sup>e</sup> latin-grec .....	6 319	5 442	2 540	2 295	4 835	2 340	2 356	4 696
1 <sup>e</sup> latin-grec .....	6 840	5 955	2 750	2 534	5 284	2 470	2 231	4 701
3 <sup>e</sup> latin-mathématiques .....	3 619	3 910	2 894	1 019	3 913	2 724	986	3 710
2 <sup>e</sup> latin-mathématiques .....	2 899	3 088	2 519	875	3 394	2 533	889	3 422
1 <sup>e</sup> latin-mathématiques .....	2 584	2 776	2 267	771	3 038	2 406	859	3 265
3 <sup>e</sup> latin-sciences .....	5 701	5 604	3 125	2 705	5 830	3 087	2 612	5 699
2 <sup>e</sup> latin-sciences .....	4 627	5 134	2 768	2 514	5 282	2 856	2 521	5 377
1 <sup>e</sup> latin-sciences .....	3 746	4 242	2 600	2 341	4 941	2 421	2 388	4 809
<b>Total (humanités anc.) :</b>	<b>42 129</b>	<b>41 220</b>	<b>23 994</b>	<b>17 575</b>	<b>41 569</b>	<b>23 130</b>	<b>17 067</b>	<b>40 197</b>
3 <sup>e</sup> scientifique .....	14 819	16 120	10 855	7 618	18 473	10 259	7 493	17 752
2 <sup>e</sup> scientifique .....	11 103	12 498	8 704	6 087	14 791	8 850	6 509	15 359
1 <sup>e</sup> scientif. et scientif. spéciale .....	9 918	10 563	7 598	5 125	12 723	8 363	5 692	14 055
3 <sup>e</sup> économique .....	11 526	11 631	5 857	6 662	12 519	5 635	6 136	11 771
2 <sup>e</sup> économique .....	8 765	9 384	4 482	5 234	9 716	4 615	5 395	10 010
1 <sup>e</sup> économique .....	7 252	7 696	3 665	4 866	8 531	3 723	4 685	8 408
3 <sup>e</sup> sciences humaines .....	656	1 211	1 017	2 817	3 834	984	2 743	3 727
2 <sup>e</sup> sciences humaines .....	464	719	878	2 297	3 175	887	2 459	3 346
1 <sup>e</sup> sciences humaines .....	221	585	749	1 481	2 230	760	2 065	2 825
<b>Total (human. modernes) :</b>	<b>64 724</b>	<b>70 407</b>	<b>43 805</b>	<b>42 187</b>	<b>85 992</b>	<b>44 076</b>	<b>43 177</b>	<b>87 253</b>
Ens. rénové 4 <sup>e</sup> année .....	—	—	759	909	1 668	7 490	5 948	13 438
Ens. rénové 5 <sup>e</sup> année .....	—	—	—	—	—	756	889	1 645
<b>Total (degré supérieur) (3) :</b>	<b>106 853</b>	<b>111 627</b>	<b>68 558</b>	<b>60 671</b>	<b>129 229</b>	<b>75 452</b>	<b>67 081</b>	<b>142 533</b>
<b>Total général (3) :</b>	<b>326 973</b>	<b>341 983</b>	<b>194 851</b>	<b>177 259</b>	<b>372 110</b>	<b>230 649</b>	<b>203 867</b>	<b>434 516</b>

(1) Cet enseignement comprend les sections familiale et commerciale.

(2) Sections autres de l'enseignement catholique ainsi que les sections propres à l'enseignement moyen communal.

(3) L'enseignement technique rénové n'est pas compris dans ces totaux.

## 5. — Enseignement du deuxième niveau (Enseignement secondaire) (suite).

## B. Enseignement moyen (Formation générale) (suite).

IV. Certificats de fin d'études moyennes du degré supérieur  
délivrés par les écoles et le jury central.

SECTIONS D'ETUDES	1968-1969	1969-1970	1970-1971			1971-1972		
			Garçons	Filles	Total	Garçons	Filles	Total
<b>Certificats délivrés par les écoles (1)</b>								
latin-grec .....	7 542	7 063	3 514	2 854	6 368	3 228	2 764	5 992
latin-mathématiques .....	2 305	2 281	1 914	618	2 532	1 916	614	2 530
latin-sciences .....	2 767	3 100	2 004	1 640	3 644	2 180	1 820	4 000
scientifique A .....	3 758	3 897	3 085	920	4 005	3 121	813	3 934
scientifique B .....	4 851	5 055	2 314	3 008	5 322	2 473	3 308	5 781
économique .....	6 859	7 024	3 010	3 879	6 889	3 242	4 192	7 434
scientifique spéciale (2) .....	2	7	26	1	27	—	—	—
sciences humaines .....	—	—	390	650	1 040	470	936	1 406
<i>Total :</i>	<b>28 084</b>	<b>28 427</b>	<b>16 257</b>	<b>13 570</b>	<b>29 827</b>	<b>16 630</b>	<b>14 447</b>	<b>31 077</b>
<b>Certificats délivrés par le jury central</b>								
latin-grec .....								
latin-mathématiques .....	63	49	21	21	42	18	17	35
latin-sciences .....	5	5	4	—	4	3	1	4
	1	4	3	—	3	1	—	1
scientifique A .....								
scientifique B .....	105	154	128	44	172	107	33	140
économique .....	26	45	33	6	39	17	11	28
sciences humaines .....	11	13	4	7	11	7	—	7
	—	—	—	—	—	1	—	1
<i>Total :</i>	<b>211</b>	<b>270</b>	<b>193</b>	<b>78</b>	<b>271</b>	<b>154</b>	<b>62</b>	<b>216</b>
<i>Total général :</i>	<b>28 295</b>	<b>28 697</b>	<b>16 450</b>	<b>13 648</b>	<b>30 098</b>	<b>16 784</b>	<b>14 509</b>	<b>31 293</b>

(1) Certificats admis par le jury d'homologation.

(2) Certificat délivré aux diplômés de la section latin-grec, qui ont suivi une formation complémentaire en mathématiques pour accéder à certaines facultés universitaires.

## 5. — Enseignement du deuxième niveau (Enseignement secondaire) (suite).

### C. Enseignement technique et professionnel de plein exercice.

#### I. Population scolaire d'après le sexe et le régime linguistique.

(Source (\*): Ministerie van Nationale Opvoeding et Ministère de l'Education nationale.)

ANNEES	Régime linguistique			Total		
	Français	Néerlandais	Allemand	Garçons	Filles	Total
<b>Degré inférieur.</b>						
1970-1971 .....	95 951	173 243	960	145 407	124 747	270 154
1971-1972 .....	101 805	175 321	1 027	151 319	126 834	278 153
1972-1973 .....	80 245	166 443	961	132 920	114 729	247 649
1973-1974 (*) .....	74 138	160 535	(1)	126 118	108 555	234 673
1974-1975 (*) .....	67 922	143 170	(1)	111 991	99 101	211 092
1975-1976 (*) .....	62 493	148 038	(1)	77 874 (2)	70 164 (2)	210 531
1976-1977 (*) .....	..	148 868	..	..	..	148 868 (2)
<b>Degré supérieur.</b>						
1970-1971 .....	35 843	64 932	292	43 857	57 210	101 067
1971-1972 .....	39 744	67 884	210	46 766	61 072	107 838
1972-1973 .....	40 987	71 251	271	48 355	64 154	112 509
1973-1974 (*) .....	38 642	73 232	(1)	47 389	64 485	111 874
1974-1975 (*) .....	35 342	73 246	(1)	43 878	64 710	108 588
1975-1976 (*) .....	30 985	73 994	(1)	28 199 (2)	45 795 (2)	104 979
1976-1977 (*) .....	..	68 273	..	..	..	68 273 (2)
<b>Degré inférieur + supérieur.</b>						
1970-1971 .....	131 794	238 175	1 252	189 264	181 957	371 221
1971-1972 .....	141 549	243 205	1 237	198 085	187 906	385 991
1972-1973 .....	121 232	237 694	1 232	181 275	178 883	360 158
1973-1974 (*) .....	112 780	233 767	(1)	173 507	173 040	346 547
1974-1975 (*) .....	103 264	216 416	(1)	155 869	163 811	319 680
1975-1976 (*) .....	93 478	222 032	(1)	106 073 (2)	115 959 (2)	315 510
1976-1977 (*) .....	96 732	217 141	..	..	..	313 873

#### II. Inscriptions d'après le pouvoir organisateur de l'enseignement.

(Source (\*): Ministerie van Nationale Opvoeding et Ministère de l'Education nationale.)

POUVOIR ORGANISATEUR	1972-1973			1973-1974 (*)	1974-1975 (*)	1975-1976 (*)	1976-1977 (*)
	Garçons	Filles	Total				
<b>Degré inférieur.</b>							
État .....	26 773	13 764	40 537	35 289	26 706	18 052	..
Provinces .....	12 155	3 836	15 991	13 595	11 243	10 955	..
Communes .....	17 023	15 044	32 067	30 280	24 543	26 966	..
Personnes privées .....	76 969	82 085	159 054	155 509	148 600	154 558	..
<i>Total :</i>	<b>132 920</b>	<b>114 729</b>	<b>247 649</b>	<b>234 673</b>	<b>211 092</b>	<b>210 531</b>	<b>..</b>
<b>Degré supérieur.</b>							
État .....	9 487	5 886	15 373	14 046	11 819	9 630	..
Provinces .....	6 380	6 356	12 736	11 122	10 240	8 160	..
Communes .....	5 509	8 427	13 936	14 145	13 406	11 743	..
Personnes privées .....	26 979	43 485	70 464	72 561	73 123	75 446	..
<i>Total :</i>	<b>48 355</b>	<b>64 154</b>	<b>112 509</b>	<b>111 874</b>	<b>108 588</b>	<b>104 979</b>	<b>..</b>
<b>Degré inférieur + supérieur.</b>							
État .....	36 260	19 650	55 910	49 335	38 525	27 682	25 342
Provinces .....	18 535	10 192	28 727	24 717	21 483	19 115	18 423
Communes .....	22 532	23 471	46 003	44 425	37 949	38 709	35 679
Personnes privées .....	103 948	125 570	229 518	228 070	221 723	230 004	234 429
<i>Total :</i>	<b>181 275</b>	<b>178 883</b>	<b>360 158</b>	<b>346 547</b>	<b>319 680</b>	<b>315 510</b>	<b>313 873</b>

(1) Repris dans le régime français.

(2) Uniquement régime linguistique néerlandais.

## 5. — Enseignement du deuxième niveau (Enseignement secondaire) (suite).

## C. Enseignement technique et professionnel de plein exercice (suite).

## III. Population scolaire par section d'études (1972-1973).

SECTIONS D'ÉTUDES	Formation technique			Formation professionnelle			Formation professionnelle secondaire complémentaire		
	Garçons	Filles	Total	Garçons	Filles	Total	Garçons	Filles	Total
<b>Enseignement secondaire du degré inférieur</b>									
Agronomie .....	3 101	60	3 161	1 657	6	1 663			
Sylviculture .....	140	1	141	—	—	—			
Mines .....	303	—	303	361	—	361			
Métal .....	1 014	—	1 014	1 421	—	1 421			
Mécanique .....	45 072	51	45 123	21 743	18	21 761			
Electricité .....	10 883	201	11 084	762	27	789			
Textile .....	415	66	481	333	205	538			
Travaux publics .....	51	—	51	88	—	88			
Construction .....	633	—	633	3 664	78	3 742			
Bois .....	5 716	—	5 716	7 480	8	7 488			
Pêche et navigation .....	282	—	282	17	11	28			
Peinture .....	284	18	302	1 365	23	1 388			
Alimentation .....	1 060	2	1 062	1 131	12	1 143			
Vêtement .....	21	11 455	11 476	340	27 671	28 011			
Cuir .....	16	24	40	427	43	470			
Arts plastiques .....	109	10	119	—	—	—			
Architecture .....	—	—	—	76	8	84			
Arts décoratifs .....	246	353	599	47	67	114			
Métiers d'art .....	37	4	41	200	10	210			
Photographie .....	—	—	—	3	—	3			
Livre .....	1 069	10	1 079	277	11	288			
Dessin industriel .....	174	47	221	—	—	—			
Commerce .....	6 913	25 651	32 564	266	7 481	7 747			
Economie ménagère .....	—	8 963	8 963	12	17 680	17 692			
Collectivités .....	1 925	393	2 318	269	126	395			
Services paramédicaux .....	—	—	—	—	—	—			
Soins de beauté .....	107	533	640	643	4 326	4 969			
Divers .....	137	197	334	329	207	536			
Sections générales et préparatoires .....	2 929	3 382	6 311	1 419	780	2 199			
Sections techniques annexées à des éta- blissements d'enseignement moyen de l'Etat .....	3 032	2 174	5 206	2 921	2 336	5 257			
Rénové .....	—	—	—	—	—	—			
<b>Total:</b>	<b>85 669</b>	<b>53 595</b>	<b>139 264</b>	<b>47 251</b>	<b>61 134</b>	<b>108 385</b>			
<b>Enseignement secondaire du degré supérieur</b>									
Agronomie .....	2 055	20	2 075	326	16	342	—	—	—
Mines .....	—	—	—	—	—	—	—	—	—
Mécanique .....	11 798	45	11 843	846	4	850	—	—	—
Electricité .....	10 364	135	10 499	262	—	262	—	—	—
Automatisme .....	180	—	180	39	—	39	—	—	—
Textile .....	171	—	171	—	—	—	—	—	—
Travaux publics .....	1 329	42	1 371	—	—	—	—	—	—
Construction .....	1 007	30	1 037	211	—	211	—	—	—
Bois .....	140	—	140	184	—	184	—	—	—
Télécommunications .....	—	—	—	—	—	—	—	—	—
Peinture .....	—	—	—	133	48	181	—	—	—
Chimie .....	1 628	2 137	3 765	1	45	46	—	—	—
Alimentation .....	28	—	28	160	7	167	—	—	—
Vêtement .....	—	3 746	3 746	5	3 524	3 529	2	240	242
Arts plastiques .....	373	185	558	142	—	142	—	34	34
Transport .....	—	—	—	—	—	—	—	—	—
Enseignement technique militaire .....	246	—	246	—	—	—	—	—	—
Architecture .....	212	181	393	33	—	33	—	—	—
Arts décoratifs .....	350	1 605	1 955	272	483	755	—	41	41
Métiers d'art .....	1	3	4	34	18	52	—	—	—
Photographie-cinématographie .....	249	50	299	30	18	48	—	—	—
Livre .....	562	46	608	313	4	317	—	—	—
Dessin industriel .....	523	270	793	—	—	—	—	—	—
Commerce .....	7 019	17 343	24 362	50	3 909	3 959	2	2	4
Administration .....	11	16	27	—	—	—	—	—	—
Organisation .....	20	1	21	—	—	—	—	—	—
Economie ménagère .....	—	3 944	3 944	4	3 292	3 296	—	—	—
Collectivités .....	1 206	589	1 795	439	719	1 158	—	—	—
Services paramédicaux .....	551	3 344	3 895	37	7 362	7 399	242	4 395	4 637
Soins de beauté .....	58	1 043	1 101	275	2 168	2 443	—	—	—
Sections générales et préparatoires .....	3 885	2 304	6 189	65	326	391	—	25	25
Divers .....	176	303	479	97	92	189	9	—	9
<b>Total:</b>	<b>44 142</b>	<b>37 382</b>	<b>81 524</b>	<b>3 958</b>	<b>22 035</b>	<b>25 993</b>	<b>255</b>	<b>4 737</b>	<b>4 992</b>

Les sections  
d'études  
n'existent pas  
dans cette branche  
de l'enseignement  
secondaire  
du degré  
inférieur



5. — Enseignement du deuxième niveau (Enseignement secondaire) (suite).

C. Enseignement technique et professionnel de plein exercice (suite).

IV. Diplômés par section d'études (1971-1972).

SECTIONS D'ÉTUDES	Formation technique			Formation professionnelle			Formation professionnelle secondaire complémentaire		
	Garçons	Filles	Total	Garçons	Filles	Total	Garçons	Filles	Total
<b>Enseignement secondaire du degré inférieur</b>									
Agronomie .....	417	2	419	291	—	291			
Mines .....	14	—	14	21	—	21			
Métal .....	74	—	74	438	—	438			
Mécanique .....	5 680	—	5 680	3 800	—	3 800			
Electricité .....	2 558	3	2 561	160	—	160			
Textile .....	85	—	85	28	10	38			
Travaux publics .....	9	—	9	14	—	14			
Construction .....	158	—	158	476	8	484			
Bois .....	1 559	—	1 559	1 349	—	1 349			
Pêche et navigation .....	208	—	208	—	—	—			
Peinture .....	43	—	43	154	4	158			
Alimentation .....	194	—	194	266	—	266			
Vêtement .....	—	197	197	95	5 125	5 220			
Cuir .....	4	14	18	55	3	58			
Arts plastiques .....	4	—	4	—	—	—			
Arts décoratifs .....	60	5	65	21	6	27			
Métiers d'art .....	15	—	15	68	4	72			
Photographie .....	—	—	—	—	—	—			
Livre .....	239	—	239	33	1	34			
Dessin industriel .....	18	24	42	—	—	—			
Commerce .....	202	1 530	1 732	13	1 640	1 653			
Economie ménagère .....	—	134	134	—	2 146	2 146			
Collectivités .....	194	17	211	22	20	42			
Soins de beauté .....	18	63	81	107	890	997			
Sections générales et préparatoires .....	—	24	24	34	15	49			
Divers .....	11	1	12	—	—	—			
Sect. techn. annexées à des établissements d'enseignement moyen de l'Etat Rénové .....	547	453	1 000	—	—	—			
<b>Total :</b>	<b>12 311</b>	<b>2 467</b>	<b>14 778</b>	<b>7 445</b>	<b>9 872</b>	<b>17 317</b>			

Les sections d'études n'existent pas dans cette branche de l'enseignement secondaire du degré inférieur

**Enseignement secondaire du degré supérieur**

Agronomie .....	462	6	468	70	3	73	—	—	—
Mines .....	—	—	—	—	—	—	—	—	—
Mécanique .....	2 385	7	2 392	128	—	128	—	—	—
Electricité .....	2 293	24	2 317	34	—	34	—	—	—
Automatisme .....	80	—	80	12	—	12	—	—	—
Textile .....	38	—	38	—	—	—	—	—	—
Travaux publics .....	229	2	231	—	—	—	—	—	—
Construction .....	221	1	222	31	—	31	—	—	—
Bois .....	43	—	43	33	—	33	—	—	—
Télécommunications .....	—	—	—	—	—	—	—	—	—
Peinture .....	—	—	—	21	7	28	—	—	—
Chimie .....	388	539	927	—	20	20	—	—	—
Alimentation .....	11	—	11	60	—	60	—	—	—
Vêtement .....	—	1 092	1 092	—	727	727	—	111	111
Arts plastiques .....	64	42	106	40	—	40	—	2	2
Transport .....	69	—	69	—	—	—	—	—	—
Enseignement technique militaire .....	52	—	52	—	—	—	—	—	—
Architecture .....	34	34	68	5	—	5	—	—	—
Arts décoratifs .....	41	346	387	54	93	147	—	16	16
Métiers d'art .....	—	—	—	17	—	17	—	—	—
Photographie-cinématographie .....	72	7	79	5	7	12	—	—	—
Livre .....	137	4	141	67	—	67	—	—	—
Dessin industriel .....	95	33	128	—	—	—	—	—	—
Commerce .....	1 263	3 453	4 716	5	609	614	—	—	—
Administration .....	2	8	10	—	—	—	—	—	—
Organisation .....	13	—	13	—	—	—	—	—	—
Economie ménagère .....	—	886	886	—	773	773	—	—	—
Collectivités .....	199	82	281	78	119	197	—	—	—
Services paramédicaux .....	71	755	826	28	1 882	1 910	159	2 266	2 425
Soins de beauté .....	8	197	205	45	418	463	—	—	—
Sections générales et préparatoires .....	568	344	912	—	23	23	—	19	19
Divers .....	52	48	100	14	23	37	—	—	—
Enseignement rénové .....	—	—	—	—	—	—	—	—	—
<b>Total :</b>	<b>8 890</b>	<b>7 910</b>	<b>16 800</b>	<b>747</b>	<b>4 704</b>	<b>5 451</b>	<b>159</b>	<b>2 414</b>	<b>2 573</b>

# 1. STRUCTURE GENERALE DE L'ENSEIGNEMENT A TEMPS PLEIN

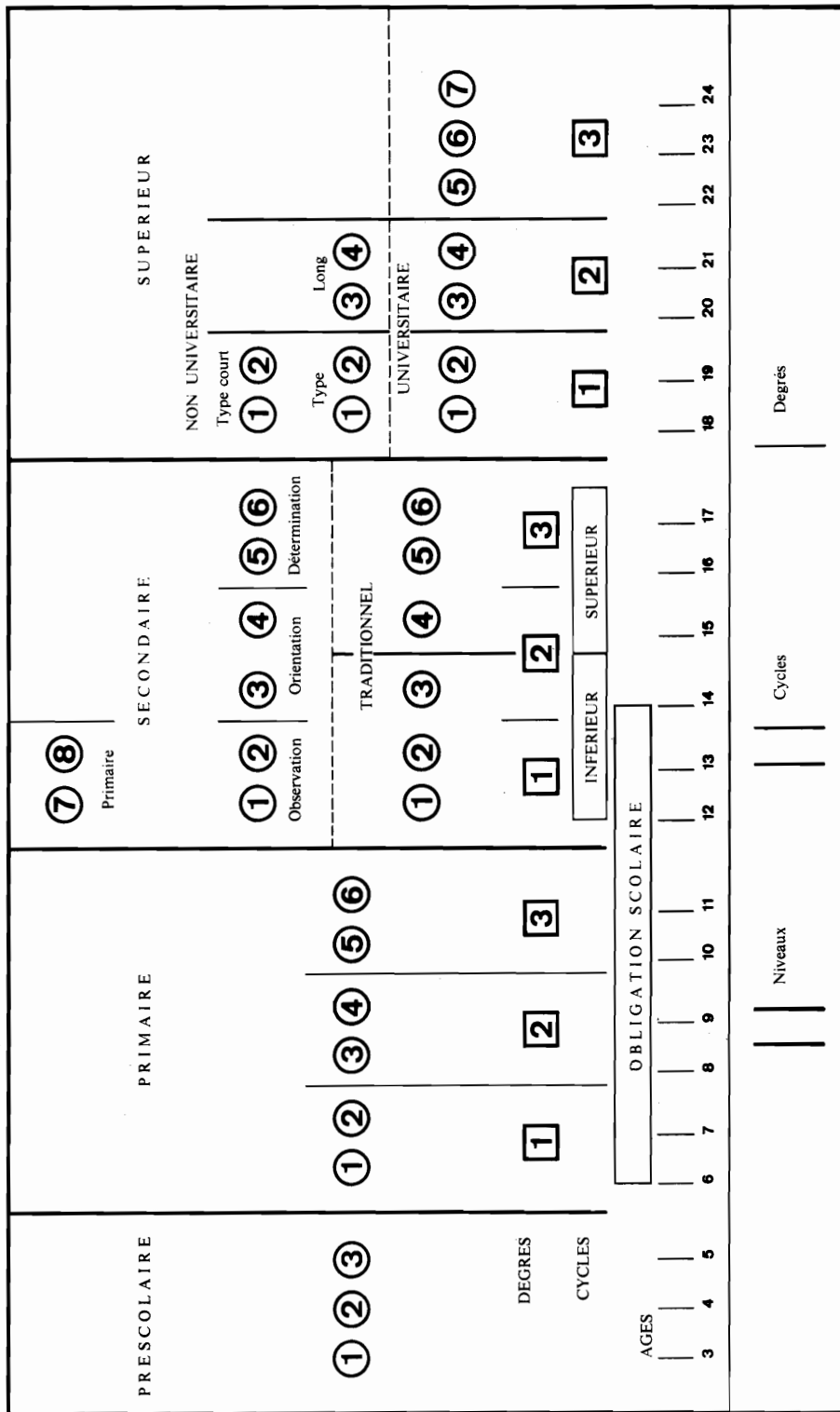

Source : « Le Mouvement éducatif en Belgique 1973-1975 — Direction générale de l'Organisation des Etudes du Ministère de l'Education nationale et Ministerie van Nationale Opvoeding ».



## 2. ORGANISATION DE L'ENSEIGNEMENT SECONDAIRE TRADITIONNEL

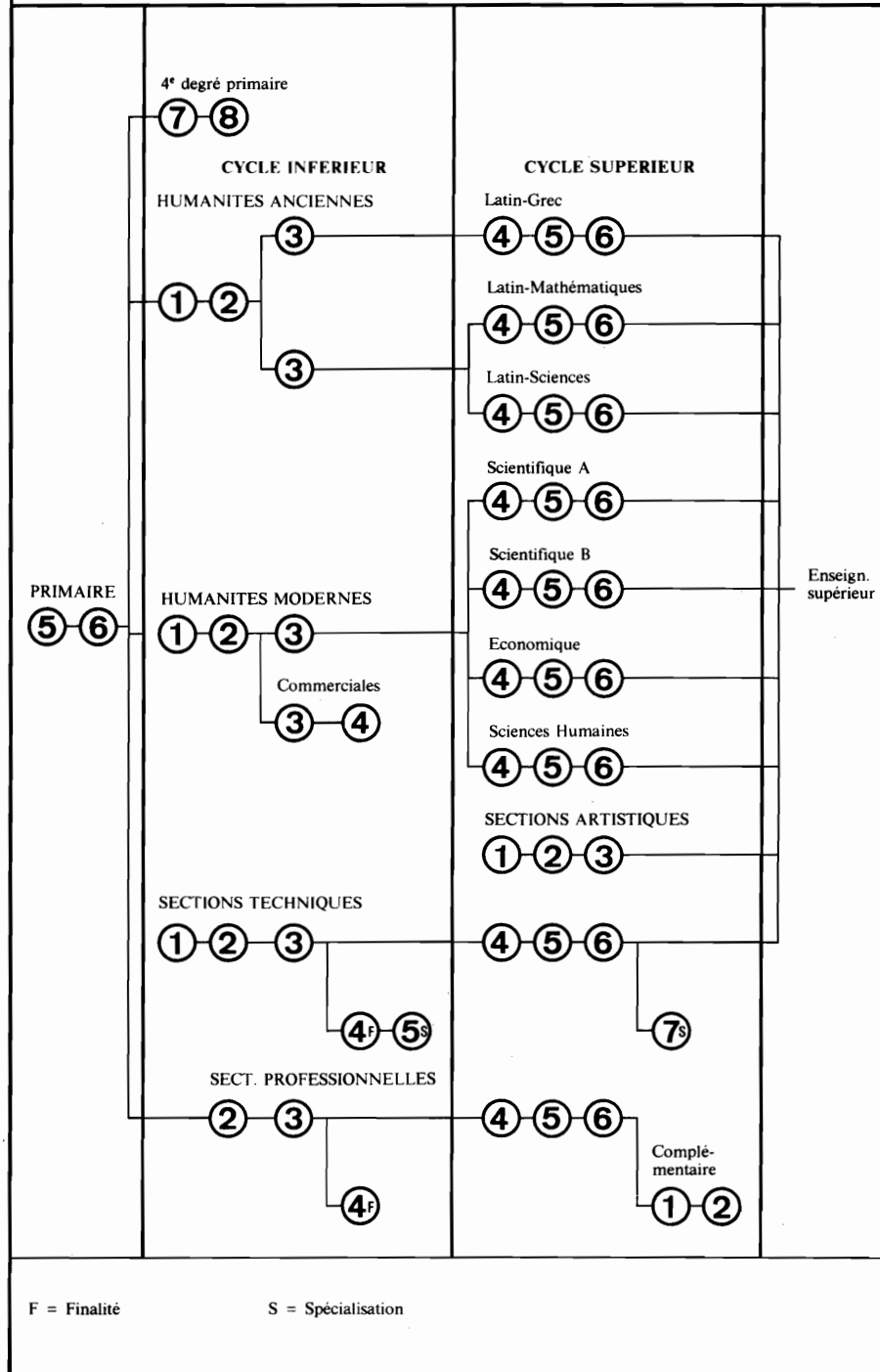

Source: « Le Mouvement éducatif en Belgique 1973-1975 — Direction générale de l'Organisation des Etudes du Ministère de l'Education nationale et Ministerie van Nationale Opvoeding ».



**3. ORGANISATION DE L'ENSEIGNEMENT SECONDAIRE (loi du 19 juillet 1971)**  
Secteur francophone

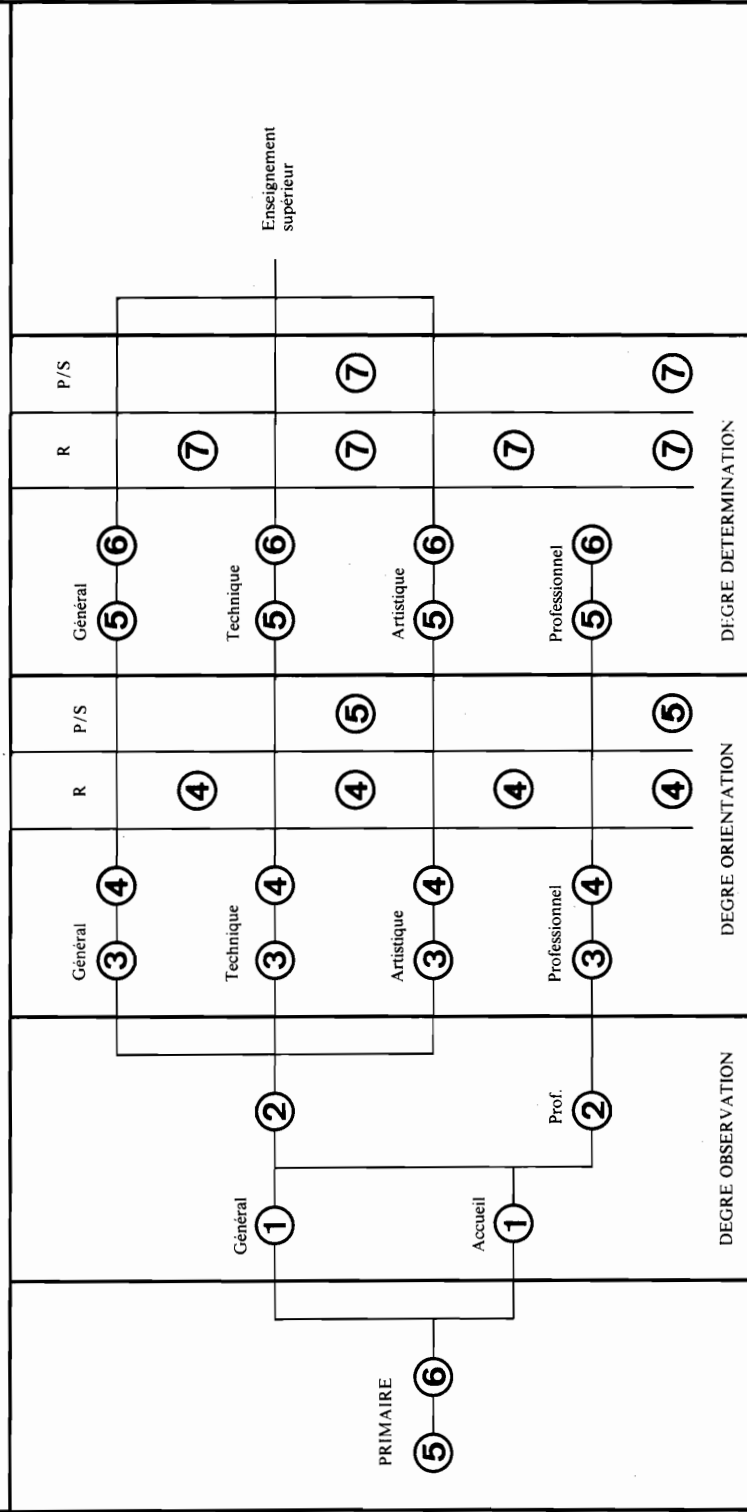

R = Année de réorientation  
P/S = Année de perfectionnement ou de spécialisation

Source : « Le Mouvement éducatif en Belgique 1973-1975 — Direction générale de l'Organisation des Etudes du Ministère de l'Education nationale et Ministerie van Nationale Opvoeding ».



**4. ORGANISATION DE L'ENSEIGNEMENT SECONDAIRE (loi du 19 juillet 1971)**  
**Secteur néerlandophone**

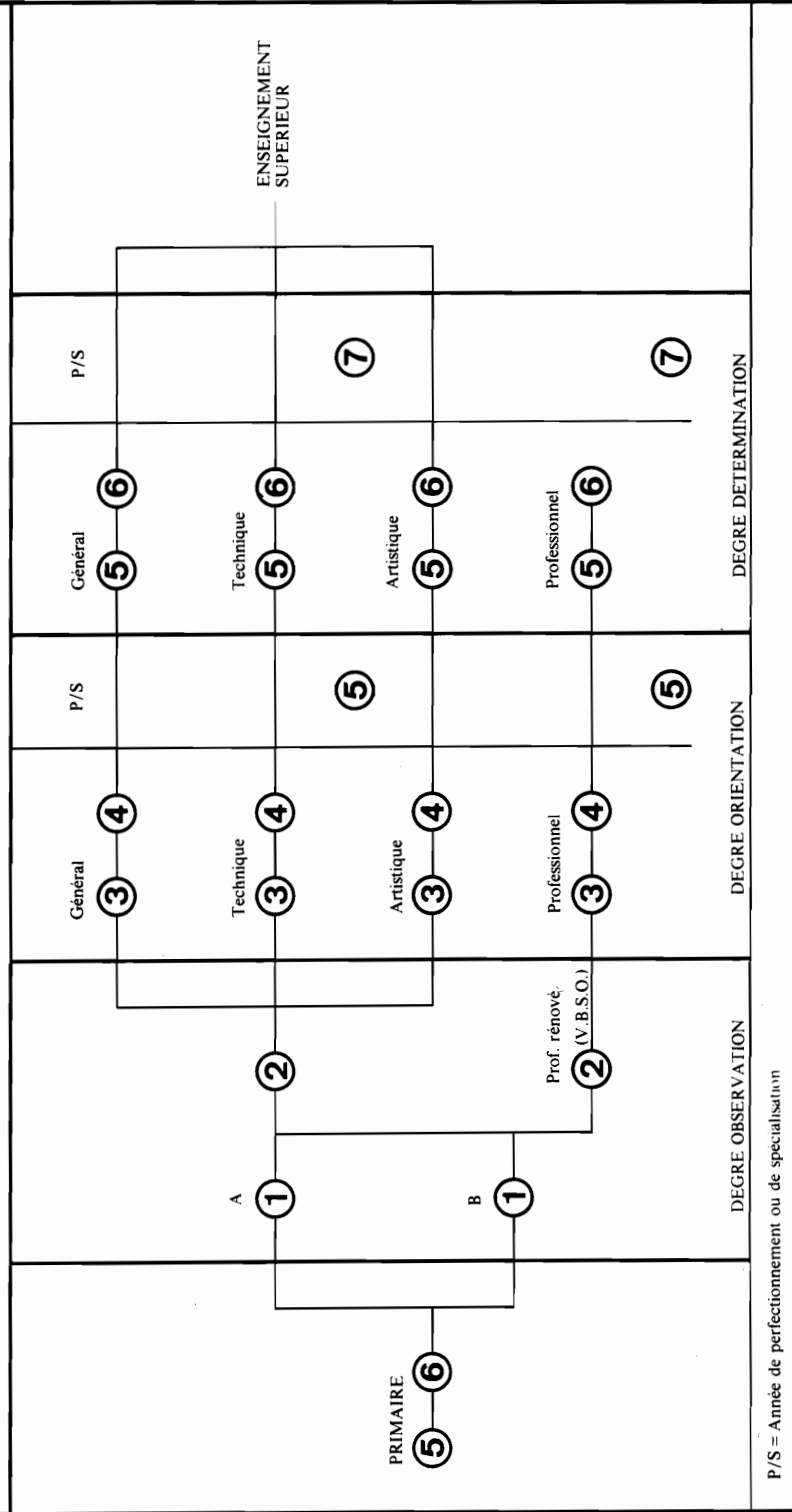

Source : « Le Mouvement éducatif en Belgique 1973-1975 — Direction générale de l'Organisation des Etudes du Ministère de l'Education nationale et Ministerie van Nationale Opvoeding ».





**5. ORGANISATION DE L'ENSEIGNEMENT SUPERIEUR  
(loi du 7 juillet 1970)**

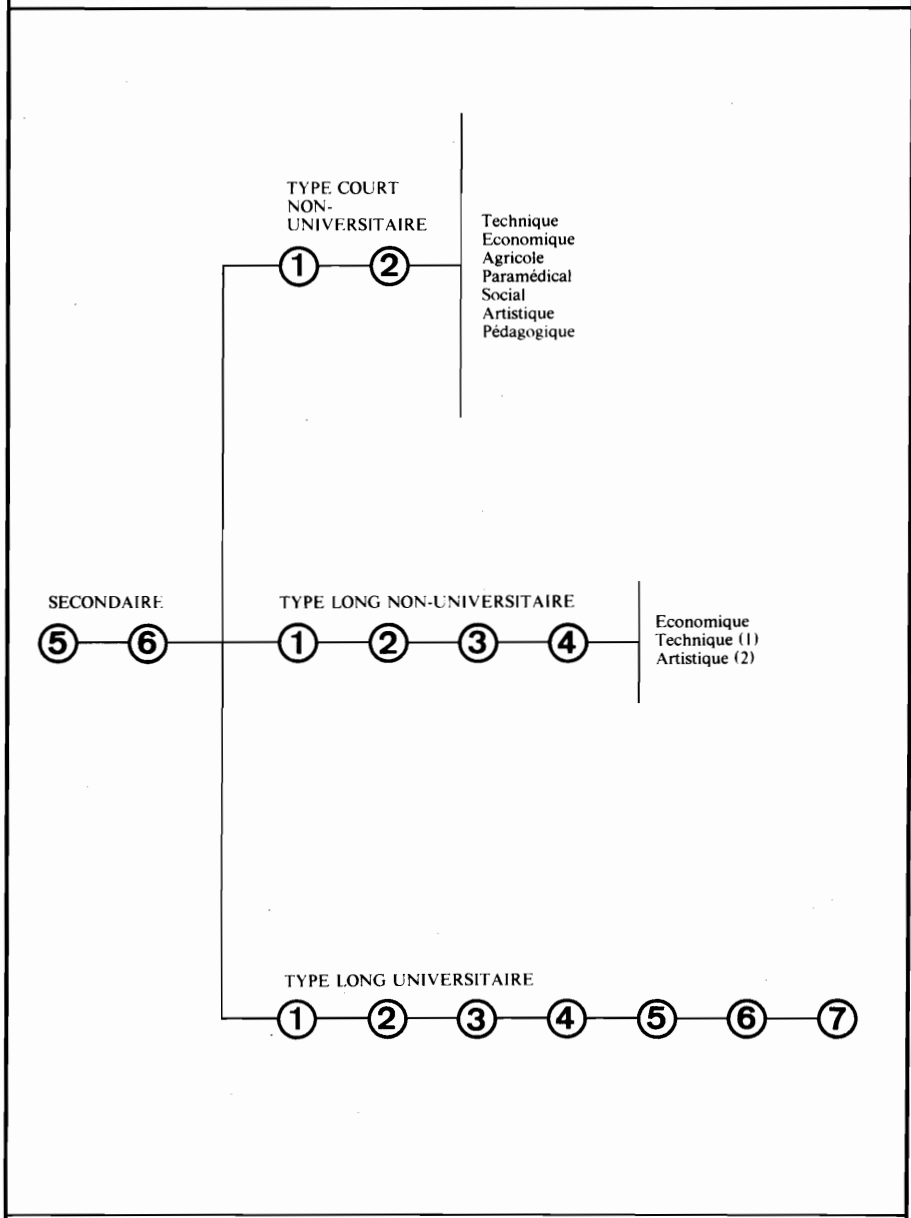

(1) Sections qui restent classées au 2<sup>e</sup> degré  
 (2) Sections qui restent classées au 3<sup>e</sup> degré

Cfr article 16 de la loi du 7.7.1970

Source : « Le Mouvement éducatif en Belgique 1973-1975 — Direction générale de l'Organisation des Etudes du Ministère de l'Education nationale et Ministerie van Nationale Opvoeding ».



## 5. — Enseignement du deuxième niveau (Enseignement secondaire) (suite).

## D. Enseignement secondaire rénové.

## I. Population scolaire d'après le sexe et le régime linguistique.

(Source (\*): Ministerie van Nationale Opvoeding et Ministère de l'Éducation nationale.)

ANNEES	Régime linguistique		Total		
	Français+Allemand	Néerlandais	Garçons	Filles	Total
<b>Degré inférieur.</b>					
1973-1974 .....	69 049	45 353	61 827	52 575	114 402
1974-1975 (*) .....	75 017	56 069	71 114	59 972	131 086
1975-1976 (*) .....	..	68 710	38 047 (1)	30 663 (1)	68 710 (1)
1976-1977 (*) .....	..	78 847	43 265 (1)	35 582 (1)	78 847 (1)
1977-1978 (*) .....	..	..	..	..	..
<b>Degré supérieur.</b>					
1973-1974 .....	12 055	3 028	8 246	6 837	15 083
1974-1975 (*) .....	25 173	12 175	20 406	16 942	37 348
1975-1976 (*) .....	..	24 210	14 129 (1)	10 081 (1)	24 210 (1)
1976-1977 (*) .....	..	35 626	19 736 (1)	15 890 (1)	35 626 (1)
1977-1978 (*) .....	..	..	..	..	..
<b>Degré inférieur + supérieur.</b>					
1973-1974 .....	81 104	48 381	70 073	59 412	129 485
1974-1975 (*) .....	100 190	68 244	91 520	76 914	168 434
1975-1976 (*) .....	115 074	92 920	52 176 (1)	40 744 (1)	207 994
1976-1977 (*) .....	126 772	114 473	63 061 (1)	51 472 (1)	241 245
1977-1978 (*) .....	135 939	127 815	70 106 (1)	65 833 (1)	263 754

## II. Population scolaire d'après le pouvoir organisateur.

(Source (\*): Ministerie van Nationale Opvoeding et Ministère de l'Éducation nationale.)

POUVOIR ORGANISATEUR	1973-1974)	1974-1975 (*)	1975-1976 (*)	1976-1977 (*)	1977-1978 (*)
<b>Degré inférieur.</b>					
Etat .....	61 095	68 119	43 817 (1)	..	..
Provinces .....	13 066	15 762	1 272 (1)	..	..
Communes .....	11 101	14 129	8 742 (1)	..	..
Personnes privées .....	29 140	33 076	14 879 (1)	..	..
<b>Total :</b>	<b>114 402</b>	<b>131 086</b>	<b>68 710 (1)</b>	..	..
<b>Degré supérieur.</b>					
Etat .....	9 349	20 584	13 309 (1)	..	..
Provinces .....	2 908	5 570	875 (1)	..	..
Communes .....	1 137	3 448	3 936 (1)	..	..
Personnes privées .....	1 689	7 746	6 090 (1)	..	..
<b>Total :</b>	<b>15 083</b>	<b>37 348</b>	<b>24 210 (1)</b>	..	..
<b>Degré inférieur + supérieur.</b>					
Etat .....	70 444	88 703	110 551	127 795	136 907
Provinces .....	15 974	21 332	23 219	25 328	25 881
Communes .....	12 238	17 577	22 084	26 614	30 856
Personnes privées .....	30 829	40 822	52 140	61 508	70 110
<b>Total général :</b>	<b>129 485</b>	<b>168 434</b>	<b>207 994</b>	<b>241 245</b>	<b>263 754</b>

(1) Uniquement régime linguistique néerlandais.

## 6. — Enseignement du troisième niveau (Enseignement supérieur).

### A. Formation universitaire.

#### I. Etudiants d'après le sexe et le régime linguistique.

(Source : Fondation universitaire - Rapport annuel.)

ANNEES	Régime linguistique		Total		
	Français	Néerlandais	Garçons	Filles	Total
1967-1968 .....	32 948	26 224	43 752	15 420	59 172
1968-1969 .....	35 596	29 183	47 374	17 405	64 779
1969-1970 .....	37 441	32 193	50 376	19 258	69 634
1970-1971 .....	40 409	34 697	53 623	21 483	75 106
1971-1972 .....	43 734	37 290	57 093	23 931	81 024
1972-1973 .....	41 383	36 949	54 474	23 858	78 332
1973-1974 .....	41 608	37 869	54 271	25 206	79 477
1974-1975 .....	41 893	39 087	54 576	26 404	80 980
1975-1976 .....	43 065	40 295	55 587	27 773	83 360
1976-1977 .....	44 371	42 411	57 133	29 649	86 782

#### II. Répartition des étudiants d'après le pouvoir organisateur de l'enseignement.

POUVOIR ORGANISATEUR	1974-1975			1975-1976			1976-1977		
	Garçons	Filles	Total	Garçons	Filles	Total	Garçons	Filles	Total
Etat .....	16 832	7 489	24 321	17 229	7 590	24 819	17 443	8 069	25 512
Provinces .....	—	—	—	—	—	—	—	—	—
Communes .....	—	—	—	—	—	—	—	—	—
Personnes privées .....	37 744	18 915	56 659	38 358	20 183	58 541	39 690	21 580	61 270
<i>Total :</i>	<b>54 576</b>	<b>26 404</b>	<b>80 980</b>	<b>55 587</b>	<b>27 773</b>	<b>83 360</b>	<b>57 133</b>	<b>29 649</b>	<b>86 782</b>

## 6. — Enseignement du troisième niveau (Enseignement supérieur) (suite).

A. Formation universitaire <sup>(1)</sup> (suite).III. — Nombre d'étudiants, d'après l'inscription principale <sup>(2)</sup>.

(Source : Fondation universitaire - Rapport annuel.)

SECTIONS D'ETUDES	1974-1975 Total	1975-1976 Total	1976-1977				Total général
			H.B. (3)	H.E. (3)	F.B. (3)	F.E. (3)	
<b>A. Sciences religieuses.</b>							
I. — Théologie catholique :							
1° Théologie .....	198	186	41	119	6	6	172
2° Théologie appliquée .....	—	—	75	3	2	—	80
3° Sciences de la catéchèse et de l'évangélisation .....	29	28	—	3	1	—	4
4° Sciences morales et religieuses .....	117	102	30	16	1	—	47
5° Degrees in religious studies .....	56	49	—	43	—	6	49
<i>Total :</i>	400	365	146	184	10	12	352
II. — Droit canonique .....	8	5	4	3	—	—	7
III. — Sciences religieuses .....	207	281	185	7	160	3	355
IV. — Théologie protestante .....	70	87	32	50	9	15	106
<i>Total :</i>	685	738	367	244	179	30	820
<b>B. Philosophie (Ecole St-Thomas d'Aquin).</b>							
<i>Total :</i>	245	259	68	128	28	33	257
<b>C. Philosophie et lettres et sections annexes.</b>							
1° Philosophie .....	481	489	318	35	147	17	517
2° Histoire .....	1 194	1 303	713	48	761	35	1 557
3° Philologie classique .....	373	451	225	7	280	4	516
4° Philologie romane .....	1 873	1 889	605	48	1 293	64	2 010
5° Philologie germanique .....	3 936	4 073	1 701	42	2 502	93	4 338
6° Philologie germanique (Etudes complémentaires - grade scientifique) .....	9	9	8	—	9	1	18
7° Philosophie et lettres pour les pays de développement .....	—	1	—	—	—	—	—
8° Histoire de l'art et archéologie .....	1 202	1 307	493	45	866	73	1 477
9° Musicologie .....	9	5	—	—	7	—	7
10° Philologie orientale .....	39	44	36	—	27	—	63
11° Histoire et littératures orientales; philologie et histoire orientales .....	89	102	53	18	28	6	105
12° Philologie biblique .....	4	2	2	—	1	—	3
13° Philologie slave .....	75	82	32	3	47	2	84
14° Slavistique .....	33	38	11	1	20	8	40
15° Sciences éthiques .....	156	206	137	2	98	3	240
16° Etudes médiévales .....	13	12	3	7	—	4	14
17° Histoire du christianisme .....	5	6	4	2	1	—	7
18° Histoire des religions .....	5	5	—	—	1	—	1
19° Sciences historiques .....	72	94	23	4	34	4	65
20° Communication en histoire .....	2	—	—	—	1	—	1
21° Lettres romanes .....	18	—	—	—	—	—	—
22° Langue et littérature françaises .....	1	—	—	—	—	—	—
23° Linguistique romane .....	2	—	—	—	—	—	—
24° Lettres néerlandaises .....	1	—	—	—	—	—	—
25° Lettres anglaises .....	5	9	—	5	1	4	10
26° Philologie et histoire africaines .....	12	12	14	—	3	—	17
27° Linguistique africaine .....	7	7	2	6	1	—	9

(1) Les chiffres concernent les 19 établissements de rang universitaire.

(2) Les chiffres publiés précédemment pour les années antérieures à 1972-1973 concernent les inscriptions et non les étudiants.

(3) H. B. = hommes belges ; H. E. = hommes étrangers ; F. B. = femmes belges ; F. E. = femmes étrangères.

## 6. — Enseignement du troisième niveau (Enseignement supérieur) (suite).

### A. Formation universitaire <sup>(1)</sup> (suite).

#### III. — Nombre d'étudiants, d'après l'inscription principale <sup>(2)</sup> (suite).

(Source : Fondation universitaire - Rapport annuel.)

SECTIONS D'ETUDES	1974-1975 Total	1975-1976 Total	1976-1977				Total général
			H.B. (3)	H.E. (3)	F.B. (3)	F.E. (3)	
28° Linguistique .....	36	27	16	7	12	6	41
29° Analyse linguistique par ordinateur .....	1	—	—	—	—	—	—
30° Arts et techniques de la parole .....	37	—	—	—	—	—	—
31° Journalisme et communication sociale .....	543	571	257	80	227	62	626
32° Espagnol .....	11	15	4	—	12	1	17
33° Italien .....	4	6	4	—	5	—	9
34° Portugais et brésilien .....	1	—	—	—	—	1	1
35° Agrégation de l'enseignement supérieur - Philo- sophie et lettres .....	3	3	1	—	—	—	1
36° Lettres .....	—	36	—	11	—	15	26
37° Information et arts de diffusion .....	—	32	14	1	16	2	33
38° Etudes américaines .....	—	3	—	—	—	—	—
39° Etudes françaises .....	—	32	—	8	—	27	35
40° Doctorat spécial - Philosophie et lettres .....	—	1	1	—	—	—	1
<b>Total :</b>	<b>10 252</b>	<b>10 872</b>	<b>4 676</b>	<b>380</b>	<b>6 400</b>	<b>432</b>	<b>11 888</b>
<b>D. Droit et sections annexes.</b>							
1° Droit .....	8 991	9 060	5 762	293	2 969	127	9 151
2° Master in international and comparative law ..	23	26	2	18	3	6	29
3° Notariat .....	138	141	127	—	62	1	190
4° Science juridique .....	6	9	1	4	—	—	5
5° Droit international .....	16	19	13	12	1	7	33
6° Droit européen .....	51	42	33	9	12	1	55
7° Droit maritime et droit aérien .....	20	23	10	9	—	2	21
8° Droit économique .....	49	40	32	5	9	1	47
9° Droit fiscal .....	17	10	14	1	4	1	20
10° Science fiscale .....	24	43	29	7	7	—	43
11° Assurances .....	41	28	21	11	7	—	39
12° Droit administratif .....	22	14	5	1	5	—	11
13° Droit social .....	70	88	59	2	20	3	84
14° Sciences criminelles .....	588	717	434	44	276	13	767
15° Agrégation de l'enseignement supérieur - Droit	10	7	4	—	3	—	7
16° Doctorat spécial - Droit .....	14	12	—	13	1	1	15
<b>Total :</b>	<b>10 080</b>	<b>10 279</b>	<b>6 546</b>	<b>429</b>	<b>3 379</b>	<b>163</b>	<b>10 517</b>
<b>E. Sciences.</b>							
1° Mathématiques .....	2 122	2 294	1 304	85	982	36	2 407
2° Physique .....	894	941	664	86	219	17	986
3° Chimie .....	2 582	2 423	1 341	157	696	46	2 240
4° Sciences biochimiques .....	25	33	24	2	15	1	42
5° Biologie .....	1 104	1 127	536	56	496	42	1 130
6° Océanologie .....	3	6	7	—	—	—	7
7° Radiobiologie .....	3	3	4	—	—	—	4
8° Biologie moléculaire .....	11	10	4	2	—	1	7
9° Zoologie .....	509	536	252	20	287	17	576
10° Botanique .....	258	263	106	19	143	5	273
11° Géologie et minéralogie .....	219	250	197	31	58	3	289
12° Pédologie .....	29	34	—	33	—	3	36
13° Sciences géophysiques .....	3	—	—	—	—	—	—
14° Géographie .....	484	549	315	18	317	8	658

(1) (2) (3) Voir notes page 149.

## 6. — Enseignement du troisième niveau (Enseignement supérieur) (suite).

A. Formation universitaire <sup>(1)</sup> (suite).III. — Nombre d'étudiants, d'après l'inscription principale <sup>(2)</sup> (suite).

(Source : Fondation universitaire - Rapport annuel.)

SECTIONS D'ETUDES	1974-1975 Total	1975-1976 Total	1976-1977				Total général
			H.B. (3)	H.E. (3)	F.B. (3)	F.E. (3)	
15° Science de l'environnement (épuration des eaux) .....	12	6	2	—	—	—	2
16° Sciences actuarielles .....	24	24	18	1	9	—	28
17° Statistique .....	11	15	4	4	—	1	9
18° Informatique .....	197	192	118	71	27	5	221
19° Agrégation de l'enseignement supérieur - Sciences .....	5	7	4	—	1	—	5
20° Doctorat spécial - Sciences .....	1	—	—	—	—	—	—
21° Sciences naturelles .....	—	22	25	—	17	4	46
22° Sciences pour les pays de développement .....	—	2	1	—	1	1	3
<i>Total :</i>	<b>8 496</b>	<b>8 737</b>	<b>4 926</b>	<b>585</b>	<b>3 268</b>	<b>190</b>	<b>8 969</b>
<b>F. Médecine et sections annexes.</b>							
1° Candidature en sciences médicales .....	7 943	7 756	4 308	1 394	2 043	463	8 208
2° Doctorat en médecine, chirurgie et accouchements .....	5 750	6 073	3 823	870	1 419	195	6 307
3° Spécialisation pour docteurs en médecine .....	673	913	591	127	254	25	997
4° Agrégation de l'enseignement supérieur .....	20	15	15	3	2	—	20
5° Doctorat spécial - Médecine .....	5	4	1	1	1	—	3
6° Médecin-Hygiéniste .....	86	76	82	7	22	—	111
7° Médecine du travail .....	43	58	45	4	19	1	69
8° Médecine des assurances .....	26	16	11	—	2	—	13
9° Médecine du sport .....	5	14	19	—	4	—	23
10° Radioprotection .....	9	11	7	—	—	—	7
11° Méthodes de statistique médicale et d'épidémiologie .....	3	3	2	5	1	2	10
12° Sciences cliniques .....	5	9	4	3	1	—	8
13° Sciences biomédicales .....	24	20	12	3	10	—	25
14° Biologie médicale appliquée .....	7	21	2	—	10	2	14
15° Sciences médicales .....	17	19	6	2	4	1	13
16° Sciences dentaire .....	2 635	2 800	1 763	171	1 066	64	3 064
17° Santé publique .....	19	35	24	10	7	1	42
18° Sciences sanitaires .....	144	132	39	8	70	—	117
19° Biochimie et bactériologie .....	3	6	4	—	1	—	5
20° Sciences médico-sociales et gestion hospitalière .....	149	173	77	3	73	4	157
21° Sciences hospitalières .....	44	154	25	35	81	23	164
22° Logopédie .....	123	122	19	2	95	3	119
23° Sciences familiales et sexologiques .....	72	75	27	4	44	7	82
24° Médecine d'école .....	—	—	—	—	1	—	1
25° Ecologie humaine .....	—	14	18	—	5	—	23
26° Médecine nucléaire .....	—	—	2	—	1	—	3
27° Hygiène publique et sociale .....	—	—	1	—	—	—	1
<i>Total :</i>	<b>17 805</b>	<b>18 519</b>	<b>10 927</b>	<b>2 652</b>	<b>5 236</b>	<b>791</b>	<b>19 606</b>

(1) (2) (3) Voir notes page 149.



## 6. — Enseignement du troisième niveau (Enseignement supérieur) (suite).

### A. Formation universitaire <sup>(1)</sup> (suite).

#### III. — Nombre d'étudiants, d'après l'inscription principale <sup>(2)</sup> (suite).

(Source : Fondation universitaire - Rapport annuel.)

SECTIONS D'ETUDES	1974-1975	1975-1976	1976-1977				Total général
	Total	Total	H.B. (3)	H.E. (3)	F.B. (3)	F.E. (3)	
<b>G. Pharmacie.</b>							
<i>Total :</i>	<b>3 006</b>	<b>2 684</b>	<b>942</b>	<b>181</b>	<b>1 434</b>	<b>96</b>	<b>2 653</b>
<b>H. Education physique.</b>							
<i>Total :</i>	<b>3 081</b>	<b>3 276</b>	<b>2 124</b>	<b>130</b>	<b>1 240</b>	<b>41</b>	<b>3 535</b>
<b>I. Médecine vétérinaire.</b>							
<i>Total :</i>	<b>1 850</b>	<b>2 001</b>	<b>1 569</b>	<b>164</b>	<b>423</b>	<b>43</b>	<b>2 199</b>
<b>J. Sciences appliquées.</b>							
I. — Candidature ingénieur .....	2 710	2 815	2 487	242	162	9	2 900
II. — 1° Mines .....	75	69	69	15	1	—	85
2° Constructions .....	530	522	465	46	18	—	529
3° Métallurgie .....	146	126	91	18	3	—	112
4° Chimie .....	191	172	146	21	13	—	180
5° Mécanique .....	242	227	176	21	4	—	201
6° Electricité .....	328	447	392	49	14	—	455
7° Electro-mécanique .....	817	772	766	71	14	—	851
8° Architecture .....	273	298	240	19	43	2	304
9° Constructions navales .....	16	15	19	1	—	—	20
10° Industrie textile .....	1	2	1	—	—	—	1
11° Géologie .....	24	23	19	7	1	—	27
12° Ingénieur physicien .....	103	112	91	11	9	—	111
13° Pétrochimie .....	4	2	—	3	—	—	3
14° Aéronautique .....	1	6	3	3	—	—	6
15° Télécommunications .....	9	7	6	—	—	—	6
16° Techniques opérationnelles .....	23	23	15	6	1	—	22
17° Informatique .....	78	77	79	3	3	—	85
18° Automatique .....	12	19	11	1	2	—	14
19° Mathématiques appliquées .....	40	44	40	3	8	2	53
20° Gestion industrielle .....	88	69	54	8	1	—	63
21° Génie nucléaire, sciences nucléaires ou sciences nucléaires appliquées (grade d'ingénieur) .....	33	39	30	—	—	—	30
22° Sciences nucléaires appliquées .....	28	18	21	—	—	—	21
23° Sciences nucléaires (certificat complémentaire) .....	17	12	6	—	—	—	6
24° Urbanisme .....	35	41	29	18	6	1	54
25° Science et programmation urbaines et régionales .....	12	14	7	7	2	—	16
26° Environnement .....	11	19	20	3	—	—	23
27° Technique de la santé .....	4	—	—	—	—	—	—
28° Master of engineering .....	21	18	—	10	—	—	10
29° Doctorat en sciences appliquées .....	150	187	132	52	6	2	192
30° Agrégation de l'enseignement supérieur - Sciences appliquées .....	3	1	—	—	—	—	—
31° Doctorat spécial - Sciences appliquées .....	25	—	—	—	—	—	—
32° Sécurité du travail .....	—	15	8	—	1	—	9

(1) (2) (3) Voir notes page 149.

## 6. — Enseignement du troisième niveau (Enseignement supérieur) (suite).

A. Formation universitaire <sup>(1)</sup> (suite).III. — Nombre d'étudiants, d'après l'inscription principale <sup>(2)</sup> (suite).

(Source : Fondation universitaire - Rapport annuel.)

SECTIONS D'ETUDES	1974-1975 — Total	1975-1976 — Total	1976-1977				Total général
			H.B. (3)	H.E. (3)	F.B. (3)	F.E. (3)	
32° Etudes complémentaires en sciences appliquées (titres pour porteurs d'un diplôme de fin d'études universitaires) .....	30	44	25	19	—	3	47
III. — Grades d'ingénieur, au titre scientifique, pour les ingénieurs techniciens .....	99	115	76	20	—	—	96
IV. — Ecole royale militaire : Division polytechnique .	134	150	142	12	—	—	154
V. — Conducteur civil .....	13	12	8	2	—	—	10
<i>Total :</i>	<b>6 326</b>	<b>6 532</b>	<b>5 674</b>	<b>691</b>	<b>312</b>	<b>19</b>	<b>6 696</b>
<b>K. Agronomie.</b>							
1° Candidature ingénieur agronome .....	1 114	1 144	922	171	173	16	1 282
2° Ingénieur agronome .....	690	751	543	133	95	10	781
3° Ingénieur chimiste et des industries agricoles	133	143	130	16	14	2	162
4° Développement agronomique .....	19	24	—	14	—	8	22
5° Pédologie tropicale .....	1	—	—	1	—	—	1
6° Phytopharmacie et phytatrie .....	3	3	2	1	—	1	4
7° Section de brasserie .....	16	6	1	2	2	—	5
8° Enseignement post-universitaire de statistique appliquée .....	7	10	3	1	—	—	4
9° Economie (et sociologie) rurale(s) .....	16	10	3	12	2	2	19
10° Agrégation de l'enseignement secondaire supérieur (enseignement agricole) .....	28	32	27	3	4	—	34
11° Master of agricultural sciences .....	3	3	—	—	—	—	—
12° Doctorat en sciences agronomiques .....	79	91	36	42	1	4	83
13° Agrégation de l'enseignement supérieur - Sciences agronomiques .....	2	2	3	1	—	—	4
14° Sciences bio-industrielles .....	—	—	2	—	—	—	2
15° Phytotechnie des régions chaudes .....	—	—	1	—	—	—	1
<i>Total :</i>	<b>2 111</b>	<b>2 219</b>	<b>1 673</b>	<b>397</b>	<b>291</b>	<b>43</b>	<b>2 404</b>
<b>L. Sciences sociales, politiques et économiques.</b>							
<b>I. — Candidatures :</b>							
1° Sciences politiques et sociales .....	315	306	261	7	109	3	380
2° Sciences sociales .....	497	511	257	25	145	19	446
3° Sciences politiques .....	251	243	100	100	36	37	273
4° Sciences économiques .....	921	818	482	102	153	21	758
5° Sociologie .....	24	25	15	—	7	1	23
6° Sciences sociales et sciences économique, sciences économiques et sociales .....	1 244	1 167	594	214	204	56	1 068
7° Sciences économiques, sociales et politiques .	276	313	181	11	86	12	290
<b>II. — Licences - Agr. E.S.S. - Doctorats :</b>							
1° a) Sciences politiques et sociales .....	213	209	110	19	73	7	209
b) Sciences sociales .....	241	248	76	40	88	19	223
c) Sciences politiques .....	7	4	—	2	1	—	3
d) Théorie politique .....	6	5	2	2	1	1	6
e) Sciences politiques et sociales [sect. : sciences sociales] .....	71	52	12	4	8	—	24

(1) (2) (3) Voir notes page 149.

6. — Enseignement du troisième niveau (Enseignement supérieur) (suite).

A. Formation universitaire <sup>(1)</sup> (suite).

III. — Nombre d'étudiants, d'après l'inscription principale <sup>(2)</sup> (suite).

(Source : Fondation universitaire - Rapport annuel.)

SECTIONS D'ETUDES	1974-1975 Total	1975-1976 Total	1976-1977				Total général
			H.B. (3)	H.E. (3)	F.B. (3)	F.E. (3)	
f) Sciences politiques et sociales [sect.: science politique] .....	45	43	9	—	2	—	11
g) Sociologie .....	515	477	223	62	196	23	504
2° a) Sciences administratives .....	14	1	1	1	—	—	2
b) Sciences politiques et administratives ...	61	83	46	8	12	—	66
c) Sciences politiques et sociales [sect.: science politique (gouvernement et administration publique)] .....	24	21	4	—	—	—	4
3° a) Sciences diplomatiques .....	14	16	8	—	6	—	14
b) Sciences politiques et diplomatiques, sciences politiques et relations internationales	176	165	62	56	30	23	171
c) Sciences politiques et sociales [sect.: science politique (relations internationales et politique comparée)] .....	69	47	4	—	1	—	5
4° Sciences de la presse et de l'information; licence en communication sociale .....	242	236	108	21	86	20	235
5° a) Sciences économiques .....	802	861	522	120	184	27	853
b) Sciences économiques (économie de l'entreprise) .....	142	126	64	2	16	1	83
c) Sciences économiques et sociales .....	93	105	93	3	20	—	116
d) Licence et maîtrise conjointes en sciences économiques .....	52	45	21	16	5	3	45
e) Licence de doctorat en sciences économiques .....	18	17	14	—	1	—	15
f) Licence spéciale et maîtrise en informatique .....	49	52	55	8	5	—	68
6° Relations internationales et administration publique .....	—	—	39	19	25	5	88
III. — Enseignements complémentaires :							
1° Licence spéciale en économétrie .....	24	22	10	3	—	1	14
2° Examen de maître en sciences économiques	18	20	7	7	1	1	16
3° Licence spéciale en statistique économique et en économétrie .....	3	7	4	1	1	—	6
4° Certificat spécial en statistique, recherche opérationnelle et économétrie .....	8	10	9	—	1	—	10
5° Licence spéciale en analyse et politique économique .....	18	7	3	7	1	1	12
6° Diplôme spécial en gouvernement et administration publique .....	14	25	8	10	2	—	20
7° Diplôme d'études européennes .....	26	22	6	9	7	3	25
8° Pays de développement .....	183	189	11	106	9	25	151
9° Diplôme spécial en moyens de communications audio-visuels .....	7	13	10	—	2	—	12
10° Démographie .....	30	25	6	17	5	7	35
IV. — Sciences du travail .....	82	85	65	39	18	11	133
V. — Sciences actuarielles .....	35	38	40	2	12	2	56
VI. — Ecole royale Militaire : Division « Toutes armes »	317	374	413	30	—	—	443
<i>Total :</i>	7 152	7 033	3 955	1 073	1 559	329	6 916

(1) (2) (3) Voir notes page 149.

## 6. — Enseignement du troisième niveau (Enseignement supérieur) (suite).

A. Formation universitaire <sup>(1)</sup> (suite).III. — Nombre d'étudiants, d'après l'inscription principale <sup>(2)</sup> (suite).

(Source : Fondation universitaire - Rapport annuel.)

SECTIONS D'ETUDES	1974-1975 Total	1975-1976 Total	1976-1977				Total général
			H.B. (3)	H.E. (3)	F.B. (3)	F.E. (3)	
<b>M. Sciences économiques appliquées et sciences commerciales.</b>							
I. — 1° Ingénieur commercial .....	1 048	979	715	98	75	11	899
2° Ingénieur commercial et de gestion (en informatique) .....	127	138	177	23	18	2	220
II. — 1° Candidatures :							
a) Sciences économiques appliquées .....	1 893	1 800	1 206	87	325	17	1 635
b) Economie commerciale .....	172	176	92	47	23	5	167
2° Licences - Agr. E.S.S. - Doctorats :							
a) Sciences économiques appliquées .....	1 556	1 647	1 112	94	325	18	1 549
b) Sciences commerciales .....	96	100	62	5	38	1	106
c) Administration des affaires .....	150	136	77	19	15	4	115
d) Licence et maîtrise en administration et en gestion .....	107	94	41	27	7	—	75
III. — a) Sciences commerciales et financières .....	6	—	—	—	—	—	—
b) Master of business administration .....	106	120	83	58	3	10	154
c) Licence spéciale en accountancy et en droit fiscal .....	18	14	9	—	—	—	9
d) Licence spéciale en marketing et en distribution .....	21	15	23	—	1	—	24
e) Diplôme en droit maritime et fluvial .....	10	11	13	2	1	—	16
f) Maîtrise en informatique de gestion .....	—	—	3	1	1	1	6
IV. — a) Administration des entreprises .....	104	116	80	18	6	—	104
b) Sciences économiques appliquées .....	5	5	—	4	—	2	6
<i>Total :</i>	5 419	5 351	3 693	483	838	71	5 085
<b>N. Pédagogie et psychologie.</b>							
I. — Candidatures :							
Sciences pédagogiques; sciences psychologiques, psychologie; sciences psychologiques et pédagogiques, sciences psycho-pédagogiques, psychologie et sciences de l'éducation .....	2 256	2 466	1 032	97	1 359	106	2 594
II. — Licences - Agr. E.S.S. - Doctorats :							
1° Sciences pédagogiques, sciences de l'éducation .....	381	442	183	22	242	16	463
2° Sciences psychologiques, psychologie .....	370	904	372	71	498	54	995
3° Sciences psychologiques et pédagogiques; sciences psycho-pédagogiques; psychologie et sciences de l'éducation .....	516	540	243	16	316	30	605
4° Sciences de l'éducation .....	40	44	16	—	25	3	44
III. — Programmes spéciaux :							
1° Sciences de l'éducation .....	11	16	13	—	7	1	21
2° Psychologie .....	23	20	14	1	8	1	24
IV. — Enseignements complémentaires :							
1° Anthropologie sociale et culturelle .....	20	23	16	5	4	3	28
2° Didactique .....	—	3	10	1	2	1	14
3° Pédagogie .....	—	—	—	4	1	4	9
<i>Total :</i>	4 117	4 459	1 899	217	2 462	219	4 797

(1) (2) (3) Voir notes page 149.

## 6. — Enseignement du troisième niveau (Enseignement supérieur) (suite).

### A. Formation universitaire <sup>(1)</sup> (suite).

#### III. — Nombre d'étudiants, d'après l'inscription principale <sup>(2)</sup> (suite).

(Source : Fondation universitaire - Rapport annuel.)

SECTIONS D'ETUDES	1974-1975 Total	1975-1976 Total	1976-1977				Total général
			H.B. (3)	H.E. (3)	F.B. (3)	F.E. (3)	
<b>O. Centres interfacultaires.</b>							
I. — Institut du travail .....	49	65	22	35	16	7	80
II. — Institut de Statistique .....	19	24	6	4	4	1	15
III. — Institut interfacultaire de Mathématique pure et appliquée .....	2	2	—	—	1	—	1
IV. — Centre interfacultaire des Sciences nucléaires; Institut interfacultaire des Sciences nucléaires et de la Radioprotection .....	42	28	33	3	1	—	37
V. — Institut interfacultaire des Sciences naturelles appliquées .....	26	34	17	10	2	5	34
VI. — Institut supérieur d'Urbanisme, d'Aménage- ment et de Développement du Territoire; Institut interfacultaire d'Urbanisme et d'Amé- nagement du Territoire .....	57	38	52	4	9	1	66
VII. — Institut d'Etudes européennes .....	59	70	20	30	8	19	77
VIII. — Centre interfacultaire d'Etude et de Formation pour la Coopération au Développement .....	19	17	15	1	1	—	17
IX. — Centre interfacultaire pour l'Etude de la Pollu- tion de l'Air, du Sol et de l'Eau .....	25	78	19	1	2	—	22
X. — Environnement .....	24	—	30	12	13	2	57
XI. — Génie sanitaire .....	5	7	3	4	1	—	8
XII. — Centre interfacultaire pour l'Informatique ...	22	19	12	—	4	—	16
XIII. — Département de linguistique .....	6	19	5	2	2	1	10
<i>Total :</i>	355	401	234	106	64	36	440
<i>Total général :</i>	80 980	83 360	49 273	7 860	27 113	2 536	86 782

#### IV. Evolution, en pourcentage, de la population estudiantine d'après le sexe, la nationalité et le régime linguistique.

	1971-1972	1972-1973	1973-1974	1974-1975	1975-1976	1976-1977
Hommes belges .....	61,02	59,84	59,37	58,45	57,73	56,78
Hommes étrangers .....	9,44	9,70	8,92	8,95	8,96	9,06
Femmes belges .....	26,91	27,99	29,17	29,98	30,53	31,24
Femmes étrangères .....	2,63	2,47	2,54	2,62	2,78	2,92
<i>Total :</i>	100,00	100,00	100,00	100,00	100,00	100,00
Régime linguistique français .....	53,98	52,83	52,35	51,73	51,66	51,13
Régime linguistique néerlandais .....	46,02	47,17	47,65	48,27	48,34	48,87
<i>Total :</i>	100,00	100,00	100,00	100,00	100,00	100,00

(1) (2) (3) Voir notes page 149.

## 6. — Enseignement du troisième niveau (Enseignement supérieur) (suite).

A. Formation universitaire <sup>(1)</sup> (suite).

## V. Nombre total de diplômes de fin d'études, par genre d'études (1966-67 à 1975-76)

(Source : Fondation universitaire - Rapport annuel.)

	1966-1967	1967-1968	1968-1969	1969-1970	1970-1971	1971-1972	1972-1973	1973-1974	1974-1975	1975-1976
Sciences religieuses .....	112	126	130	85	119	186	137	152	164	151
Philosophie (Ecole Saint-Thomas d'Aquin) .....	47	53	63	66	62	68	51	41	49	42
Philosophie et lettres et s.a. ....	1 377	1 607	1 973	2 119	1 975	2 213	2 185	2 244	2 271	2 616
Droit et s.a. ....	564	626	813	992	1 124	1 214	1 214	1 298	1 561	1 625
Sciences .....	1 397	1 505	1 753	1 943	1 769	1 808	1 760	1 945	2 013	2 063
Médecine et s.a. ....	864	861	921	965	1 035	1 194	1 286	1 407	1 762	1 798
Pharmacie .....	199	250	248	339	445	518	560	591	598	561
Education physique .....	236	245	250	228	363	416	548	596	703	928
Médecine vétérinaire .....	39	47	54	69	82	115	154	171	211	231
Sciences appliquées .....	767	805	887	937	998	1 001	1 005	992	1 013	1 030
Agronomie .....	119	139	149	178	247	259	272	252	323	331
Sciences sociales, politiques et économiques .....	545	658	706	831	997	1 040	1 096	1 313	1 197	1 133
Sciences économiques appliquées et sciences commerciales .....	819	995	833	969	1 001	1 176	1 073	1 115	1 186	1 338
Pédagogie et psychologie .....	314	440	445	566	506	597	655	662	637	690
Centres interfacultaires .....	109	115	125	64	96	149	133	93	92	113
<b>Total :</b>	<b>7 508</b>	<b>8 472</b>	<b>9 350</b>	<b>10 351</b>	<b>10 819</b>	<b>11 954</b>	<b>12 129</b>	<b>12 872</b>	<b>13 780</b>	<b>14 650</b>

## VI. Ventilation des diplômés par genre d'études, par sexe et par nationalité (belge ou étrangère)

	1973-1974 (2)				1974-1975 (2)				1975-1976 (2)			
	H.B.	H.E.	F.B.	F.E.	H.B.	H.E.	F.B.*	F.E.	H.B.	H.E.	F.B.	F.E.
Sciences religieuses .....	64	42	39	7	80	49	32	3	77	33	37	4
Philosophie (Ecole Saint-Thomas d'Aquin) .....	9	26	1	5	12	28	2	7	4	28	4	6
Philosophie et lettres et s.a. ....	915	50	1 246	33	863	52	1 317	39	1 010	52	1 493	61
Droit et s.a. ....	908	62	318	10	1 035	43	469	14	1 038	49	524	14
Sciences .....	1 124	65	731	25	1 098	112	786	26	1 105	92	836	30
Médecine et s.a. ....	989	107	294	17	1 181	158	395	28	1 112	182	468	36
Pharmacie .....	258	13	310	10	258	13	318	9	223	17	313	8
Education physique .....	319	16	257	4	396	6	300	1	544	10	371	3
Médecine vétérinaire .....	141	18	12	—	171	19	21	—	180	31	20	—
Sciences appliquées .....	889	80	21	2	908	74	28	3	903	86	37	4
Agronomie .....	190	49	12	1	244	51	21	7	232	55	39	5
Sciences sociales, politiques et économiques .....	745	178	347	43	667	135	351	44	592	183	308	50
Sciences économiques appliquées et sciences commerciales .....	788	68	247	12	837	72	267	10	912	76	335	15
Pédagogie et psychologie .....	285	32	328	17	248	24	347	18	291	33	343	23
Centres interfacultaires .....	57	23	11	2	61	17	10	4	65	25	17	6

(1) Les chiffres concernent les 19 établissements de rang universitaire.

(2) H. B. = hommes belges ; H. E. = hommes étrangers ; F. B. = femmes belges ; F. E. = femmes étrangères.

6. — Enseignement du troisième niveau (Enseignement supérieur) (suite).

B. Enseignement pédagogique (Enseignement normal)

I. Population scolaire d'après le sexe, le régime linguistique et le type d'enseignement.

(Source (\*): Ministerie van Nationale Opvoeding et Ministère de l'Education nationale.)

ANNÉES	Français			Néerlandais			Total		
	Garçons	Filles	Total	Garçons	Filles	Total	Garçons	Filles	Total
<b>Enseignement normal gardien. (1)</b>									
1967-1968	—	2 181	2 181 (4)	—	3 385	3 385	—	5 566	5 566
1968-1969	—	1 814	1 814 (6)	—	3 267	3 267	—	5 081	5 081
1969-1970	—	1 554	1 554 (8)	—	2 875	2 875	—	4 429	4 429
1970-1971	—	1 392	1 392 (10)	—	2 695	2 695	—	4 087	4 087
1971-1972	—	1 340	1 340 (12)	—	1 982	1 982	—	3 322	3 322
1972-1973	—	932	932 (14)	—	1 286	1 286	—	2 218	2 218
1973-1974	—	649	649	—	665	665	—	1 314	1 314
1974-1975 (*)	—	507	507	—	332	332	—	839	839
1975-1976 (*)	—	446	446	—	531	531	—	977	977
1976-1977 (*)	2	518	520	4	586	590	6	1 104	1 110
<b>Enseignement normal primaire. (2)</b>									
1967-1968	2 576	4 359	6 935 (3)	3 653	4 337	7 990	6 229	8 696	14 925
1968-1969	2 500	4 153	6 653 (5)	3 363	4 185	7 548	5 863	8 338	14 201
1969-1970	2 051	3 907	5 958 (7)	3 084	4 043	7 127	5 135	7 950	13 085
1970-1971	1 935	3 537	5 472 (9)	2 735	3 720	6 455	4 670	7 257	11 927
1971-1972	2 067	3 846	5 913 (11)	2 922	4 628	7 550	4 989	8 474	13 463
1972-1973	420	1 247	1 667 (13)	695	1 562	2 257	1 115	2 809	3 924
1973-1974	575	1 685	2 260	893	2 150	3 043	1 468	3 835	5 303
1974-1975 (*)	616	1 782	2 398	1 009	2 246	3 255	1 625	4 028	5 653
1975-1976 (*)	..	..	2 428	929	2 053	2 982	..	..	5 410
1976-1977 (*)	586	1 811	2 397	953	1 968	2 921	1 539	3 779	5 318
<b>Ens. normal moyen.</b>									
1967-1968	959	1 548	2 507	869	1 385	2 254	1 828	2 933	4 761
1968-1969	839	1 269	2 108	789	1 403	2 192	1 628	2 672	4 300
1969-1970	722	1 121	1 843	740	1 315	2 055	1 462	2 436	3 898
1970-1971	802	1 341	2 143	858	1 573	2 431	1 660	2 914	4 574
1971-1972	1 105	1 749	2 854	1 173	2 063	3 236	2 278	3 812	6 090
1972-1973	1 443	2 390	3 833	1 762	2 917	4 679	3 205	5 307	8 512
1973-1974	1 568	2 904	4 472	2 270	3 696	5 966	3 838	6 600	10 438
1974-1975 (*)	1 680	3 237	4 917	2 193	3 472	5 665	3 873	6 709	10 582
1975-1976 (*)	..	..	5 066	1 903	3 091	4 994	..	..	10 060
1976-1977 (*)	1 807	2 784	4 591	1 633	2 707	4 340	3 440	5 491	8 931
<b>Ens. normal tech. moyen.</b>									
1967-1968	213	1 135	1 348	289	1 356	1 645	502	2 491	2 993
1968-1969	192	985	1 177	187	1 156	1 343	379	2 141	2 520
1969-1970	195	875	1 070	168	1 030	1 198	363	1 905	2 268
1970-1971	157	694	851	144	984	1 128	301	1 678	1 979
1971-1972	221	712	933	142	940	1 082	363	1 652	2 015
1972-1973	182	610	792	301	955	1 256	483	1 565	2 048
1973-1974 (*)	198	558	756	371	894	1 265	569	1 452	2 021
1974-1975 (*)	253	675	928	438	931	1 369	691	1 606	2 297
1975-1976 (*)	..	..	810	319	997	1 316	..	..	2 126
1976-1977 (*)	228	709	937	299	1 129	1 428	527	1 838	2 365

(1) Depuis 1974-1975, l'enseignement normal gardien appartient au troisième niveau.

(2) Depuis 1972-1973, l'enseignement normal primaire appartient au troisième niveau, et on a augmenté le nombre d'années d'études, de là un intérêt moindre pour cet enseignement.

Y compris des élèves du rôle linguistique allemand, à savoir : (3) : 22, (4) : 34, (5) : 42, (6) : 27, (7) : 58, (8) : 27, (9) : 51, (10) : 36, (11) : 64, (12) : 48, (13) : 26, (14) : 43.

## 6. — Enseignement du troisième niveau (Enseignement supérieur) (suite).

## B. Enseignement pédagogique (Enseignement normal) (suite).

## II. — Population scolaire d'après le pouvoir organisateur.

(Source (\*): Ministerie van Nationale Opvoeding et Ministère de l'Éducation nationale.)

POUVOIR ORGANISATEUR	1971-1972	1972-1973			1973-1974			1974-1975	1975-1976 (*)	1976-1977 (*)
		Garçons	Filles	Total	Garçons	Filles	Total			
<b>Enseignement normal gardien.</b>										
Etat .....	831	—	611	611	—	456	456	302	230	248
Provinces .....	166	—	115	115	—	72	72	60	42	29
Communes .....	311	—	216	216	—	158	158	106	72	102
Personnes privées .....	2 014	—	1 276	1 276	—	628	628	371	633	731
<b>Total:</b>	<b>3 322</b>	<b>—</b>	<b>2 218</b>	<b>2 218</b>	<b>—</b>	<b>1 314</b>	<b>1 314</b>	<b>839</b>	<b>977</b>	<b>1 110</b>
<b>Enseignement normal primaire.</b>										
Etat .....	2 555	296	824	1 120	434	1 243	1 677	1 861	1 756	1 514
Provinces .....	1 057	72	161	233	77	228	305	319	341	363
Communes .....	1 427	81	277	358	133	338	471	498	514	482
Personnes privées .....	8 424	666	1 547	2 213	824	2 026	2 850	2 975	2 799	2 959
<b>Total:</b>	<b>13 463</b>	<b>1 115</b>	<b>2 809</b>	<b>3 924</b>	<b>1 468</b>	<b>3 835</b>	<b>5 303</b>	<b>5 653</b>	<b>5 410</b>	<b>5 318</b>
<b>Enseignement normal moyen.</b>										
Etat .....	2 381	1 388	2 081	3 469	1 635	2 535	4 170	4 310	4 027	3 204
Provinces .....	517	509	274	783	580	312	892	695	989	881
Communes .....	495	322	444	766	363	532	895	1 232	960	905
Personnes privées .....	2 697	986	2 508	3 494	1 260	3 221	4 481	4 345	4 084	3 941
<b>Total:</b>	<b>6 090</b>	<b>3 205</b>	<b>5 307</b>	<b>8 512</b>	<b>3 838</b>	<b>6 600</b>	<b>10 438</b>	<b>10 582</b>	<b>10 060</b>	<b>8 931</b>
<b>Enseignement normal technique moyen.</b>										
Etat .....	246	109	171	280	..	..	231(*)	231	246	391
Provinces .....	273	79	144	223	..	..	229(*)	422	152	262
Communes .....	229	52	157	209	..	..	242(*)	286	245	272
Personnes privées .....	1 267	243	1 093	1 336	..	..	1 319(*)	1 358	1 483	1 440
<b>Total:</b>	<b>2 015</b>	<b>483</b>	<b>1 565</b>	<b>2 048</b>	<b>569(*)</b>	<b>1 452(*)</b>	<b>2 021(*)</b>	<b>2 297</b>	<b>2 126</b>	<b>2 365</b>
<b>Total enseignement pédagogique supérieur .....</b>										
Etat .....	6 013	..	..	..	..	..	6 534(*)	6 704	6 259	5 357
Provinces .....	2 013	..	..	..	..	..	1 498(*)	1 496	1 524	1 535
Communes .....	2 462	..	..	..	..	..	1 766(*)	2 122	1 791	1 761
Personnes privées .....	14 402	..	..	..	..	..	9 278(*)	9 049	8 999	9 071
<b>Total:</b>	<b>24 890</b>	<b>4 803</b>	<b>11 899</b>	<b>16 702</b>	<b>5 875(*)</b>	<b>13 201(*)</b>	<b>19 075(*)</b>	<b>19 371</b>	<b>18 573</b>	<b>17 724</b>



6. — Enseignement du troisième niveau (Enseignement supérieur) (suite).

B. Enseignement pédagogique (Enseignement normal) (suite).

III. Population scolaire par section d'étude.

(Source (\*): Ministerie van Nationale Opvoeding et Ministère de l'Education nationale.)

SECTIONS D'ÉTUDES	1970-1971	1971-1972	1972-1973			1973-1974		
			Garçons	Filles	Total	Garçons	Filles	Total
<b>Enseignement normal gardien.</b>								
1 <sup>re</sup> année .....	1 014	442	—	—	—	—	—	—
2 <sup>e</sup> année .....	920	935	—	265	265	—	..	..
3 <sup>e</sup> année .....	1 023	959	—	1 048	1 048	—	..	..
4 <sup>e</sup> année .....	1 130	986	—	905	905	—	..	..
<i>Total:</i>	<b>4 087</b>	<b>3 322</b>	<b>—</b>	<b>2 218</b>	<b>2 218</b>	<b>—</b>	<b>1 314</b>	<b>1 314</b>
<b>Enseignement normal primaire.</b>								
1 <sup>re</sup> année .....	4 074	4 343	637	1 763	2 400	933	2 375	3 308
2 <sup>e</sup> année .....	3 409	3 317	478	1 046	1 524	535	1 460	1 995
3 <sup>e</sup> année .....	2 930	2 815	—	—	—	—	—	—
4 <sup>e</sup> année .....	1 514	1 706	—	—	—	—	—	—
5 <sup>e</sup> année .....	—	1 282	—	—	—	—	—	—
<i>Total:</i>	<b>11 927</b>	<b>13 463</b>	<b>1 115</b>	<b>2 809</b>	<b>3 924</b>	<b>1 468</b>	<b>3 835</b>	<b>5 303</b>
<b>Enseignement normal moyen.</b>								
Section langue maternelle et histoire .	588	750	402	626	1 028	481	800	1 281
Section langues modernes .....	559	731	297	639	936	314	799	1 113
Section Néerlandais-Anglais .....	831	1 157	664	1 055	1 719	844	1 344	2 188
Section Français-Histoire .....	351	414	181	439	620	239	608	847
Section sciences mathématiques .....	783	1 020	510	885	1 395	588	1 102	1 690
Section science géographique .....	408	620	351	595	946	464	801	1 265
Section éducation physique-biologie ..	923	1 268	699	1 009	1 708	807	1 099	1 906
Section arts plastiques .....	131	130	101	59	160	101	47	148
<i>Total:</i>	<b>4 574</b>	<b>6 090</b>	<b>3 205</b>	<b>5 307</b>	<b>8 512</b>	<b>3 838</b>	<b>6 600</b>	<b>10 438</b>
<b>Enseignement normal technique moyen.</b>								
<i>Total:</i>	<b>1 979</b>	<b>2 015</b>	<b>483</b>	<b>1 565</b>	<b>2 048</b>	<b>363 (*)</b>	<b>1 652 (*)</b>	<b>2 015 (*)</b>
<i>Total général:</i>	<b>22 567</b>	<b>24 890</b>	<b>4 803</b>	<b>11 899</b>	<b>16 702</b>	<b>5 669 (*)</b>	<b>13 401 (*)</b>	<b>19 070 (*)</b>

## 6. — Enseignement du troisième niveau (Enseignement supérieur) (suite).

## B. Enseignement pédagogique (Enseignement normal) (suite).

## IV. Diplômes de fin d'études.

DIPLOMES	1969-1970	1970-1971			1971-1972		
		Garçons	Filles	Total	Garçons	Filles	Total
<b>Enseignement normal gardien</b>							
Diplômes délivrés par les écoles .....	1 145	—	1 006	1 006	—	948	948
Diplômes délivrés par le jury central .....	6	—	4	4	—	6	6
<b>Total:</b>	<b>1 151</b>	<b>—</b>	<b>1 010</b>	<b>1 010</b>	<b>—</b>	<b>954</b>	<b>954</b>
<b>Enseignement normal primaire</b>							
Diplômes délivrés par les écoles .....	2 826	4	8	12	—	—	—
Diplômes délivrés par le jury central .....	12	—	—	—	—	—	—
<b>Total:</b>	<b>2 838</b>	<b>4</b>	<b>8</b>	<b>12</b>	<b>—</b>	<b>—</b>	<b>—</b>
<b>Enseignement normal moyen</b>							
Diplômes délivrés par les écoles .....	1 557	493	965	1 458	662	1 235	1 897
Diplômes délivrés par le jury central .....	—	11	7	18	8	14	22
<b>Total:</b>	<b>1 557</b>	<b>504</b>	<b>972</b>	<b>1 476</b>	<b>670</b>	<b>1 249</b>	<b>1 919</b>
<b>Enseignement normal techn. moyen</b>							
Diplômes délivrés par les écoles .....	864	126	656	782	104	669	773
<b>Total:</b>	<b>864</b>	<b>126</b>	<b>656</b>	<b>782</b>	<b>104</b>	<b>669</b>	<b>773</b>
<b>Total général:</b>	<b>6 410</b>	<b>634</b>	<b>2 646</b>	<b>3 280</b>	<b>774</b>	<b>2 872</b>	<b>3 646</b>

## 6. — Enseignement du troisième niveau (Enseignement supérieur) (suite).

### C. Enseignement technique supérieur.

#### I. Population scolaire d'après le sexe et le régime linguistique.

(Source (\*): Ministerie van Nationale Opvoeding et Ministère de l'Education nationale.)

ANNEES	Régime linguistique		Total		
	Français	Néerlandais	Garçons	Filles	Total
1968-1969 .....	18 187	20 497	22 444	16 240	38 684
1969-1970 .....	19 298	22 164	23 468	17 994	41 462
1970-1971 .....	19 060	24 138	24 042	19 156	43 198
1971-1972 .....	20 231	25 809	25 487	20 553	46 040
1972-1973 .....	21 001	26 888	27 173	20 716	47 889
1973-1974 (*) .....	21 413	29 994	29 007	22 400	51 407
1974-1975 (*) .....	22 038	29 740	29 035	22 743	51 778
1975-1976 (*) .....	23 013	(1)	..	..	23 013 (2)
1976-1977 (*) .....	24 606	(1)	..	..	24 606 (2)
1977-1978 (*) .....	27 304	(1)	14 196	13 108	27 304 (2)

#### II. Inscriptions d'après le pouvoir organisateur de l'enseignement.

(Source (\*): Ministerie van Nationale Opvoeding et Ministère de l'Education nationale.)

POUVOIR ORGANISATEUR	1972-1973			1973-1974 (*)	1974-1975 (*)	1975-1976 (*)	1976-1977 (*)	1977-1978 (*)
	Garçons	Filles	Total					
Etat .....	5 804	2 620	8 424	8 884	8 983	4 265 (2)	4 347 (2)	4 864 (2)
Provinces .....	3 349	3 195	6 544	6 903	7 782	4 732 (2)	5 134 (2)	5 398 (2)
Communes .....	2 233	1 547	3 780	4 572	4 594	2 018 (2)	2 348 (2)	3 013 (2)
Personnes privées .....	15 787	13 354	29 141	31 048	30 419	11 998 (2)	12 777 (2)	14 029 (2)
<i>Total</i> :	<b>27 173</b>	<b>20 716</b>	<b>47 889</b>	<b>51 407</b>	<b>51 778</b>	<b>23 013 (2)</b>	<b>24 606 (2)</b>	<b>27 304 (2)</b>

(1) Le régime linguistique néerlandais a une autre répartition.

(2) Uniquement régime linguistique français.

## 6. — Enseignement du troisième niveau (Enseignement supérieur) (suite).

## C. Enseignement technique supérieur (suite).

## III. Inscriptions par section d'études.

SECTIONS D'ÉTUDES	1970-1971	1971-1972	1972-1973
Agronomie .....	558	603	720
Industrie .....	399	407	419
Mines .....	—	—	—
Métal .....	9	28	24
Mécanique .....	2 942	3 278	3 256
Electricité .....	2 339	2 363	2 591
Automatisme .....	1 710	1 000	1 404
Textile .....	152	162	166
Travaux publics .....	877	985	1 100
Bois .....	—	—	—
Chimie .....	3 628	3 414	3 973
Vêtement .....	38	65	46
Arts plastiques .....	1 297	1 526	1 824
Transport .....	286	438	465
Enseignement militaire .....	—	—	—
Architecture .....	1 870	1 926	1 764
Arts décoratifs .....	112	421	152
Photographie-cinématographie .....	275	267	274
Livre .....	121	102	113
Commerce .....	11 687	11 873	10 885
Administration .....	842	423	378
Organisation .....	202	—	—
Collectivités .....	359	744	713
Services paramédicaux .....	10 185	10 410	10 664
Service social .....	2 783	3 851	3 826
Sections générales et préparatoires .....	71	665	299
Etudes sociales .....	456	350	—
Programmeur .....	—	677	626
Accueil .....	—	62	—
Construction .....	—	—	165
Traducteurs-interprètes .....	—	—	1 398
Educateurs-moniteurs .....	—	—	540
Sciences familiales .....	—	—	104
<i>Total :</i>	<b>43 198</b>	<b>46 040</b>	<b>47 889</b>

6. — Enseignement du troisième niveau (suite).

C. Enseignement technique supérieur (suite).

IV. Diplômes délivrés par les écoles et le jury central.

SECTIONS D'ÉTUDES	1967	1968	1969	1970	1971
<i>Diplômes délivrés par les écoles :</i>					
Ingénieur technicien .....	1 785	1 688	1 821	1 851	1 749
Architecte (1) .....	141	186	89	223	219
Enseignement militaire (division « Toutes armes ») (2) .....	34	—	—	—	—
Marine marchande et radionavigation ...	211	255	54	148	163
Autres diplômes techniques .....	796	931	1 176	744	802
Arts décoratifs .....	34	50	43	133	65
Commerce et administration .....	1 235	2 149	2 426	2 948	3 028
Etudes paramédicales .....	1 414	1 368	1 617	2 474	2 113
Auxiliaire social .....	856	512	633	592	704
Autres .....	64	60	248	600	1 365
<b>Total:</b>	<b>6 570</b>	<b>7 199</b>	<b>8 107</b>	<b>9 713</b>	<b>10 208</b>
<i>Diplômes délivrés par le jury central :</i>					
Ingénieur technicien (3) .....	1	2	5	3	..
Gradué en kinésie et logopédie .....	3	25	—	5	..
Géomètre expert immobilier .....	59	89	77	—	..
Licencié en sciences commerciales, finan- cières, consulaires et maritimes .....	4	7	3	—	..
Infirmière graduée .....	6	13	16	2	..
<b>Total:</b>	<b>73</b>	<b>136</b>	<b>101</b>	<b>10</b>	<b>..</b>
<b>Total général:</b>	<b>6 643</b>	<b>7 335</b>	<b>8 208</b>	<b>9 723</b>	<b>10 208</b>

(1) Y compris les diplômes délivrés par les écoles dépendant de l'Administration des Arts et Lettres.

(2) A partir de 1968, l'enseignement militaire est repris dans la formation universitaire.

(3) Ingénieurs néerlandophones, chiffres non communiqués pour 1967, 1968, 1969 et 1970.

## 6. — Enseignement du troisième niveau (Enseignement supérieur) (suite).

D. Autres types d'enseignement de l'enseignement supérieur non-universitaire (1).  
Population scolaire d'après le sexe, le régime linguistique et le pouvoir organisateur.

(Source (\*): Ministerie van Nationale Opvoeding et Ministère de l'Éducation nationale.)

TYPE D'ENSEIGNEMENT	Sexe		Pouvoir organisateur				Total
	Garçons	Filles	État	Provinces	Communes	Personnes privées	

## A. Régime linguistique néerlandais (\*).

Type court (2) .....	1975-1976	10 338	13 836	3 889	2 681	1 980	15 624	24 174
	1976-1977	11 024	14 658	4 410	2 911	2 076	16 285	25 682
	1977-1978	11 166	14 870	4 465	3 143	2 074	16 354	26 036
Ingénieurs-techniciens et architecture ...	1975-1976	6 201	312	1 763	248	581	3 921	6 513
	1976-1977	6 481	391	1 871	237	626	4 138	6 872
	1977-1978	2 216	144	733	112	243	1 272	2 360
Arts de diffusion .....	1975-1976	136	23	159	—	—	—	159
	1976-1977	170	22	192	—	—	—	192
	1977-1978	137	17	154	—	—	—	154
Type long .....	1975-1976	1 853	697	199	272	—	2 079	2 550
	1976-1977	1 790	764	215	266	—	2 073	2 554
	1977-1978	6 984	1 462	1 971	521	488	5 466	8 446

## B. Régimes linguistiques français + allemand (\*).

Type long .....	1975-1976	..	..	413	—	846	51	1 310
	1976-1977	..	..	444	—	905	39	1 388
	1977-1978	517	476	319	—	622	52	993

## Total A + B (\*).

1975-1976	..	..	6 423	3 201	3 407	21 675	34 706
1976-1977	..	..	7 132	3 414	3 607	22 535	36 688
1977-1978	21 020	16 969	7 642	3 776	3 427	23 144	37 989

(1) A partir de l'année 1975-1976 les subdivisions de l'enseignement supérieur non-universitaire ne sont plus les mêmes pour les 2 régimes linguistiques.

(2) Non compris enseignement pédagogique.

## 7. — Ecoles.

### A. — Enseignement gardien.

(Source : Ministère de l'Education nationale.)

POUVOIR ORGANISATEUR	1968	1969	1970	1971	1972
Etat .....	530	581	593	602	626
Provinces .....	4	4	9	10	6
Communes .....	1 982	1 996	1 922	2 030	2 019
<b>Total :</b>	<b>2 516</b>	<b>2 581</b>	<b>2 524</b>	<b>2 642</b>	<b>2 651</b>
Personnes privées :					
Ecoles adoptées .....	} 2 820	} 2 804	} 2 510	} 2 805	} 2 820
Ecoles adoptables .....					—
Ecoles d'application .....	15	16	19	20	—
<b>Total :</b>	<b>2 835</b>	<b>2 820</b>	<b>2 529</b>	<b>2 825</b>	<b>2 820</b>
<b>Total général :</b>	<b>5 351</b>	<b>5 401</b>	<b>5 053</b>	<b>5 467</b>	<b>5 471</b>

### B. — Enseignement primaire et 4<sup>e</sup> degré primaire.

(Source : Ministère de l'Education nationale.)

POUVOIR ORGANISATEUR	1968	1969	1970	1971				1972			
				G.	F.	M. (1)	T.	G.	F.	M. (1)	T.
Etat (2) .....	634	680	692	29	27	637	693	22	21	650	693
Provinces .....	14	16	16	4	1	14	19	5	1	13	19
Communes .....	4 198	4 088	4 049	1 097	413	2 441	3 951	971	343	2 605	3 919
<b>Total :</b>	<b>4 846</b>	<b>4 784</b>	<b>4 757</b>	<b>1 130</b>	<b>441</b>	<b>3 092</b>	<b>4 663</b>	<b>998</b>	<b>365</b>	<b>3 268</b>	<b>4 631</b>
Personnes privées :											
Ecoles adoptées .....	} 3 820	} 3 784	} 3 767	890	1 312	1 473	3 675	827	1 240	1 530	3 597
Ecoles adoptables .....											
Ecoles d'application ....	42	43	44	15	15	12	42	15	15	12	42
<b>Total :</b>	<b>3 862</b>	<b>3 827</b>	<b>3 811</b>	<b>905</b>	<b>1 327</b>	<b>1 485</b>	<b>3 717</b>	<b>842</b>	<b>1 255</b>	<b>1 542</b>	<b>3 639</b>
<b>Total général :</b>	<b>8 708</b>	<b>8 611</b>	<b>8 568</b>	<b>2 035</b>	<b>1 768</b>	<b>4 577</b>	<b>8 380</b>	<b>1 840</b>	<b>1 620</b>	<b>4 810</b>	<b>8 270</b>

(1) Ecoles mixtes.

(2) Ces écoles sont, pour la plupart, des sections préparatoires des établissements d'enseignement moyen.

## 7. — Ecoles (suite).

## C. — Enseignement moyen.

(Source : Ministère de l'Éducation nationale.)

POUVOIR ORGANISATEUR ET TYPE D'ENSEIGNEMENT	1969	1970	1971				1972			
			Ecoles pour garçons	Ecoles pour filles	Ecoles pour garçons + filles	Total	Ecoles pour garçons	Ecoles pour filles	Ecoles pour garçons + filles	Total
<b>Etat</b> .....	417	425	17	31	378	426	19	30	392	441
écoles ordinaires .....	415	423	15	31	378	424	17	30	392	439
écoles des cadets .....	2	2	2	—	—	2	2	—	—	2
centres expérimentaux .....	—	—	—	—	—	—	—	—	—	—
<b>Provinces</b> .....	8	8	2	3	3	8	1	2	10	13
<b>Communes</b> .....	38	38	8	11	18	37	12	17	51	80
<b>Personnes privées</b> .....	661	663	261	323	70	654	268	354	75	697
<b>Total:</b>	1 124	1 134	288	368	469	1 125	300	403	528	1 231

## D. — Enseignement normal.

(Source : Ministère de l'Éducation nationale.)

TYPE D'ENSEIGNEMENT	1967	1968	1969	1970	1971	1972
<b>Ecoles normales gardiennes :</b>						
de l'Etat .....	12	12	12	12	13	7
provinciales et communales .....	6	6	6	6	6	9
libres .....	27	27	27	27	30	26
<b>Total:</b>	45	45	45	45	49	42
<b>Ecoles normales primaires :</b>						
de l'Etat .....	25	25	25	25	24	23
provinciales et communales .....	17	16	15	16	16	11
libres .....	57	57	57	56	56	51
<b>Total:</b>	99	98	97	97	96	85
<b>Ecoles normales moyennes :</b>						
de l'Etat .....	15	15	15	15	15	15
provinciales et communales .....	8	8	8	8	8	7
libres .....	33	33	33	33	33	28
<b>Total:</b>	56	56	56	56	56	50
<b>Ensemble des écoles normales :</b>						
officielles .....	83	82	81	82	82	72
libres .....	117	117	117	116	119	105
<b>Total:</b>	200	199	198	198	201	177



7. — Ecoles (suite).

E. — Enseignement technique et professionnel <sup>(1)</sup>.

(Source : Ministère de l'Éducation nationale.)

POUVOIR ORGANISATEUR	1969	1970	1971	1972
<i>Ecoles de plein exercice :</i>				
Ecoles de l'État .....	762	765	820	678
Ecoles provinciales et communales .....	1 072	1 127	1 239	742
Ecoles privées .....	2 544	2 425	2 613	2 165
<i>Total :</i>	<b>4 378</b>	<b>4 317</b>	<b>4 672</b>	<b>3 585</b>

(1) Dans le cas où une école comporte plusieurs subdivisions (c'est-à-dire enseignement secondaire, inférieur et supérieur, troisième niveau, enseignement spécial) on a compté autant d'écoles qu'il y a de subdivisions.

## 8. — Personnel enseignant des enseignements gardien et primaire (1972-1973).

(Source : Ministère de l'Education nationale.)

POUVOIR ORGANISATEUR	Laïcs		Religieux		Hommes et femmes		
	Hommes	Femmes	Hommes	Femmes	Laïcs	Religieux	Total
<b>Enseignement gardien :</b>							
Etat .....	—	2 500	—	—	2 500	—	2 500
Provinces .....	—	24	—	—	24	—	24
Communes .....	—	5 190	—	84	5 190	84	5 274
Personnes privées .....	—	8 440	—	1 892	8 440	1 892	10 332
<i>Total :</i>	—	16 154	—	1 976	16 154	1 976	18 130
<b>Enseignement primaire :</b>							
Etat .....	3 766	4 382	—	—	8 148	—	8 148
Provinces .....	73	81	—	—	154	—	154
Communes .....	9 182	7 874	112	105	17 056	217	17 273
Personnes privées .....	8 805	14 568	382	2 328	23 373	2 710	26 083
<i>Total :</i>	21 826	26 905	494	2 433	48 731	2 927	51 658

## D. — AUTRES STATISTIQUES CULTURELLES

### 9. — Formation et perfectionnement professionnels dans les métiers et négoes.

#### I. Nombre des contrats d'apprentissage agréés, répartis d'après le métier et le régime linguistique de l'apprenti.

(Source : Ministère des Classes moyennes.)

MÉTIERS	1975	1976	1977		Total
			Régime linguistique		
			français	néerlandais	
<b>A. Cultures et élevage.</b>					
Cultures .....	234	221	174	185	359
Élevage .....	21	23	16	7	23
<i>Total :</i>	<b>255</b>	<b>244</b>	<b>190</b>	<b>192</b>	<b>382</b>
<b>B. Construction.</b>					
Pierre, ciment, etc. ....	326	399	208	249	457
Verre .....	30	46	17	28	45
Peinture et décoration .....	293	246	164	143	307
<i>Total :</i>	<b>649</b>	<b>691</b>	<b>389</b>	<b>420</b>	<b>809</b>
<b>C. Bois et ameublement.</b>					
Menuiserie .....	348	334	246	168	414
Modélage .....	4	7	4	5	9
Vannerie .....	2	1	—	1	1
Ebénisterie et garnissage .....	68	83	41	55	96
Divers .....	—	3	2	1	3
<i>Total :</i>	<b>422</b>	<b>428</b>	<b>293</b>	<b>230</b>	<b>523</b>
<b>D. Alimentation et tabac.</b>					
Alimentation .....	1 695	1 656	934	967	1 901
Tabac .....	—	—	—	—	—
<i>Total :</i>	<b>1 695</b>	<b>1 656</b>	<b>934</b>	<b>967</b>	<b>1 901</b>
<b>E. Métaux.</b>					
{ Façonnage et soudure des métaux .....	1 083	1 141	838	550	1 388
{ Constructions métalliques .....	1 857	1 718	1 050	898	1 948
{ Constructions mécaniques .....	—	—	—	—	—
<i>Total :</i>	<b>2 940</b>	<b>2 859</b>	<b>1 888</b>	<b>1 448</b>	<b>3 336</b>
<b>F. Electricité.</b>					
Electricité .....	387	327	228	163	391
Radio-électricité .....	55	53	33	19	52
<i>Total :</i>	<b>442</b>	<b>380</b>	<b>261</b>	<b>182</b>	<b>443</b>
<b>G. Matières plastiques.</b>					
Plastique et celluloïd .....	24	16	24	6	30
<b>H. Maroquinerie, cuir et fourrure.</b>					
Maroquinerie .....	4	4	3	2	5
Chaussure .....	17	6	5	10	15
Ganterie .....	—	—	—	—	—
Fourrure .....	7	16	10	4	14
Autres travaux de cuir .....	—	—	—	1	1
<i>Total :</i>	<b>28</b>	<b>26</b>	<b>18</b>	<b>17</b>	<b>35</b>

## 9. — Formation et perfectionnement professionnels dans les métiers et négoce (suite).

## I. Nombre des contrats d'apprentissage agréés, répartis d'après le métier et le régime linguistique de l'apprenti. (suite)

(Source : Ministère des Classes moyennes.)

MÉTIER	1975	1976	1977		Total
			Régime linguistique		
			français	néerlandais	
<b>I. Textiles et vêtements.</b>					
Tissage .....	1	2	—	—	—
Bonneterie et broderie .....	1	—	1	1	2
Teinture et blanchissage .....	50	56	40	18	58
Tailleur, couture et confection .....	96	41	22	27	49
Mode et casquettes .....	1	—	—	—	—
Lingerie et corset .....	2	—	2	1	3
Dessin textile .....	4	1	—	3	3
Divers .....	1	9	—	4	4
<i>Total :</i>	<b>156</b>	<b>109</b>	<b>65</b>	<b>54</b>	<b>119</b>
<b>J. Impression.</b>					
Imprimerie .....	79	63	26	28	54
Reliure et papier .....	5	4	4	2	6
Photographie et dessin .....	71	60	38	44	82
<i>Total :</i>	<b>155</b>	<b>127</b>	<b>68</b>	<b>74</b>	<b>142</b>
<b>K. Précision.</b>					
Bijouterie, joaillerie .....	25	34	12	26	38
Horlogerie .....	26	17	3	9	12
Optique et orthopédie - techn. dent. ...	214	188	89	127	216
Instruments de musique et armes .....	3	7	2	2	4
Divers .....	2	4	—	—	—
<i>Total :</i>	<b>270</b>	<b>250</b>	<b>106</b>	<b>164</b>	<b>270</b>
<b>L. Service des personnes.</b>					
Service des personnes .....	1 401	1 390	759	776	1 535
Hôtellerie .....	753	800	447	414	861
<i>Total :</i>	<b>2 154</b>	<b>2 190</b>	<b>1 206</b>	<b>1 190</b>	<b>2 396</b>
<b>M. Commerce de détail.</b>					
Alimentation et tabac .....	438	475	349	158	507
Textiles, vêtements et cuir .....	518	410	384	180	564
Papier, livres .....	49	36	61	14	75
Parfumerie, droguerie, etc. ....	49	53	30	16	46
Meubles, jouets, articles de luxe .....	50	79	59	22	81
Quincaillerie et machines, mat. électrique, combustibles .....	87	54	37	25	62
Etalagiste .....	8	4	4	2	6
Divers .....	9	48	43	26	69
<i>Total :</i>	<b>1 208</b>	<b>1 159</b>	<b>967</b>	<b>443</b>	<b>1 410</b>
<b>N. Commerce de gros</b> .....	<b>74</b>	<b>50</b>	<b>43</b>	<b>38</b>	<b>81</b>
<b>O. Divers.</b>					
Courtier en assurances .....	7	17	11	7	18
Exploitant de manège .....	33	28	11	29	40
Conseiller fiscal .....	—	—	1	—	1
Comptable d'entreprise .....	5	2	1	—	1
Entrepreneur pompes funèbres .....	2	1	1	—	1
Autres .....	—	2	5	3	8
<i>Total :</i>	<b>47</b>	<b>50</b>	<b>30</b>	<b>39</b>	<b>69</b>
<i>Total général :</i>	<b>10 519 (1)</b>	<b>10 235 (1)</b>	<b>6 482 (1)</b>	<b>5 464</b>	<b>11 946</b>

(1) Y compris 233 contrats allemands.

9. — Formation et perfectionnement professionnels dans les métiers et négoce (suite).

II. Nombre des diplômes délivrés répartis par groupe de métiers et régime linguistique.

(Source : Ministère des Classes moyennes.)

GROUPES DE MÉTIERS	En 1976					
	Qualification			Patronat		
	Régime linguistique		Total	Régime linguistique		Total
	français	néerlandais		français	néerlandais	
Cultures et élevage .....	40	54	94	—	45	45
Construction .....	171	151	322	40	148	188
Bois et ameublement .....	126	76	202	36	34	70
Alimentation et tabac .....	278	438	716	73	248	321
Métaux .....	544	559	1 103	77	213	290
Electricité .....	111	91	202	13	39	52
Cuir et matières plastiques .....	1	3	4	—	4	4
Textiles et vêtements .....	24	21	45	1	8	9
Impression .....	30	54	84	7	27	34
Précision .....	28	48	76	19	26	45
Service des personnes .....	461	425	886	88	212	300
Commerce de détail .....	76	59	135	14	110	124
Commerce de gros .....	8	12	20	1	36	37
Divers .....	4	11	15	94	452	546
<b>Total :</b>	<b>1 902</b>	<b>2 002</b>	<b>3 904</b>	<b>463</b>	<b>1 602</b>	<b>2 065</b>

GROUPES DE MÉTIERS	En 1977					
	Qualification			Patronat		
	Régime linguistique		Total	Régime linguistique		Total
	français	néerlandais		français	néerlandais	
Cultures et élevage .....	46	68	114	4	37	41
Construction .....	163	167	330	66	212	278
Bois et ameublement .....	96	71	167	21	40	61
Alimentation et tabac .....	308	407	715	81	258	339
Métaux .....	662	572	1 234	152	301	453
Electricité .....	114	69	183	16	51	67
Cuir et matières plastiques .....	3	4	7	—	3	3
Textiles et vêtements .....	28	19	47	—	12	12
Impression .....	27	65	92	2	21	23
Précision .....	46	69	115	25	50	75
Service des personnes .....	483	412	895	184	483	667
Commerce de détail .....	206	123	329	17	100	117
Commerce de gros .....	10	11	21	3	28	31
Divers .....	4	18	22	—	69	69
<b>Total :</b>	<b>2 196</b>	<b>2 075</b>	<b>4 271</b>	<b>571</b>	<b>1 665</b>	<b>2 236</b>

10. — Formations professionnelles terminées en 1977 <sup>(1)</sup>.

(Source : Office national de l'Emploi).

SPÉCIFICATION	Anvers	Brabant	Hainaut	Liège	Limbourg	Luxembourg	Namur	Flandre orientale	Flandre occident.	Le Royaume
<b>A. Centres en gestion directe de l'O.N.E.M.</b>										
1. <i>Formations de base :</i>										
Travailleurs .....	296	209	211	201	89	130	30	337	134	1 637
Chômeurs .....	852	1 363	1 777	501	1 339	205	192	1 888	1 011	9 128
2. <i>Formations complémentaires :</i>										
Travailleurs .....	80	2	9	52	104	14	3	91	101	456
Chômeurs .....	24	5	5	3	7	10	1	36	168	259
<b>B. Centres créés avec le concours d'entreprises, de pouvoirs publics ou d'associations à caractère public ou privé.</b>										
Travailleurs .....	102	490	56	274	12	—	18	231	69	1 252
Chômeurs .....	9	20	—	—	19	—	12	34	21	115
<b>C. Centres agréés.</b>										
Travailleurs .....	—	33	19	—	687	—	—	—	—	739

11. — Chômeurs suivant des cours ou sous contrat d'apprentissage en 1977 <sup>(2)</sup>.

BUREAUX RÉGIONAUX	Hommes	Femmes	Total	BUREAUX RÉGIONAUX	Hommes	Femmes	Total
Anvers .....	1 175	1 081	2 256	Hasselt .....	1 735	1 725	3 460
Malines .....	588	642	1 230	Tongres .....	641	528	1 169
Turnhout .....	937	918	1 855	Arlon .....	334	376	710
Boom .....	118	104	222	Namur .....	713	654	1 367
Bruxelles .....	1 389	1 356	2 745	Alost .....	641	663	1 304
Louvain .....	1 204	1 108	2 312	Termonde .....	440	414	854
Nivelles .....	174	222	396	Gand .....	1 179	1 107	2 286
Charleroi .....	753	807	1 560	Audenarde .....	148	134	282
Mons .....	652	679	1 331	St-Nicolas .....	265	259	524
La Louvière .....	523	583	1 106	Bruges .....	485	377	862
Mouscron .....	155	87	242	Ypres .....	310	225	535
Tournai .....	402	424	826	Courtrai .....	421	432	853
Huy .....	340	271	611	Ostende .....	568	450	1 018
Liège .....	783	798	1 581	Roulers .....	486	371	857
Verviers .....	411	240	651				
				<b>Total :</b>	<b>17 970</b>	<b>17 035</b>	<b>35 005</b>

(1) Des relevés plus détaillés, par profession, peuvent être obtenus à l'O.N.E.M.

(2) Chômeurs admis au bénéfice des allocations de chômage en application de l'article 124 de l'arrêté royal du 20 décembre 1968.

12. — Enseignement à horaire réduit.

Population scolaire d'après le sexe et le régime linguistique.

ANNEES	Régime linguistique			Total		
	Français	Néerlandais	Allemand	Garçons	Filles	Total
<b>Degré inférieur du cycle secondaire.</b>						
<i>Formation technique et professionnelle.</i>						
1967-1968 .....	58 934	52 837	(1)	59 623	52 148	111 771
1968-1969 .....	48 895	48 932	163	50 429	47 561	97 990
1969-1970 .....	49 528	47 668	315	48 623	48 888	97 511
1970-1971 .....	40 843	39 764	368	40 650	40 325	80 975
1971-1972 .....	43 242	38 241	843	40 876	41 450	82 326
<b>Degré supérieur du cycle secondaire.</b>						
<i>Formation technique et professionnelle.</i>						
1967-1968 .....	6 758	14 097	—	16 276	4 579	20 855
1968-1969 .....	15 872	16 360	—	22 572	9 660	32 232
1969-1970 .....	17 513	16 803	21	23 539	10 798	34 337
1970-1971 .....	18 322	22 137	91	25 578	14 972	40 550
1971-1972 .....	23 042	24 189	131	28 411	18 951	47 362
<i>Formation pédagogique (cours normaux techniques primaires).</i>						
1967-1968 .....	1 337	2 482	—	2 927	892	3 819
1968-1969 .....	1 776	2 567	—	3 191	1 152	4 343
1969-1970 .....	1 619	2 552	—	3 158	1 013	4 171
1970-1971 .....	664	1 855	—	1 714	805	2 519
1971-1972 .....	782	—	—	339	443	782
<b>Troisième niveau degré supérieur (2).</b>						
1968-1969 .....	3 441	4 263	—	6 843	861	7 704
1969-1970 .....	3 953	4 918	—	7 505	1 366	8 871
1970-1971 .....	4 976	5 351	—	9 042	1 285	10 327
1971-1972 .....	5 004	6 015	—	9 454	1 565	11 019

(1) Les effectifs du régime linguistique allemand sont compris dans ceux du régime linguistique français.  
 (2) L'enseignement à horaire réduit (troisième niveau) existe à partir de 1968-1969.

## 13. — Cours par correspondance organisés par le Ministère de l'Éducation nationale.

## I. Nombre des inscriptions.

(Source : Ministerie van Nationale Opvoeding et Ministère de l'Éducation nationale.)

AGE DES ÉLÈVES	Régime linguistique	1973-1974	1974-1975	1975-1976	1976-1977	1977-1978
Moins de 20 ans .....	Français	..	..	..	487	547
	Néerlandais	579	348	148	250	..
	<b>Total :</b>	..	..	..	737	..
20 à moins de 30 ans .....	Français	..	..	..	4 129	4 301
	Néerlandais	4 665	6 089	4 146	3 423	..
	<b>Total :</b>	..	..	..	7 552	..
30 à moins de 40 ans .....	Français	..	..	..	2 218	2 086
	Néerlandais	3 727	5 036	4 316	1 811	..
	<b>Total :</b>	..	..	..	4 029	..
40 ans et plus .....	Français	..	..	..	1 389	1 438
	Néerlandais	2 643	3 329	2 854	884	..
	<b>Total :</b>	..	..	..	2 273	..
<b>Total général :</b>	Français	..	..	..	8 223	8 372
	Néerlandais	11 614(1)	14 802(1)	11 464(1)	6 368	..
	<b>Total :</b>	..	..	..	14 591	..

## II. Occupation des élèves

OCCUPATION DES ÉLÈVES	1973-1974		1974-1975		1975-1976		1976-1977		1977-1978	
	Régime français	Régime néerlandais	Régime français	Régime néerlandais	Régime français	Régime néerlandais	Régime français	Régime néerlandais	Régime français	Régime néerlandais
Employés .....	..	3 084	..	4 946	..	2 913	3 889	4 947	4 334	..
Ouvriers .....	..	392	..	713	..	533	588	495	637	..
Indépendants .....	..	46	..	141	..	62	180	15	147	..
Militaires .....	..	380	..	344	..	287	265	294	294	..
Travailleurs sociaux .....	..	39	..	16	..	—	205	—	161	..
Enseignants .....	..	126	..	116	..	105	2 076	98	1 603	..
Prof. artistiques ..	..	10	..	9	..	—	25	6	48	..
Ménagères .....	..	—	..	—	..	—	256	—	279	..
Sans profession ..	..	555	..	583	..	482	241	375	290	..
Malades .....	..	7	..	6	..	—	9	—	24	..
Prisonniers .....	..	21	..	22	..	75	24	15	30	..
Divers .....	..	103	..	328	..	112	465	123	525	..
<b>Total :</b>	..	4 763 (2)	..	7 224 (2)	..	4 569 (2)	8 223	6 368	8 372	..

(1) A partir de 1973-1974 il existe une nouvelle section « Enseignement renoué-Mathématiques dans l'enseignement de base »; elle comprend en 1973-1974 : 6 851, en 1974-1975 : 7 578 et en 1975-1976 : 6 895 élèves.

(2) Non compris les élèves sous (1) dont la répartition n'est pas connue.



#### 14. — Degré d'instruction des hommes incorporés dans l'armée.

(Source : Ministère de la Défense nationale.)

SPÉCIFICATIONS	Entrés au service en					
	1972	1973	1974	1975	1976	1977
<b>Rôle néerlandais.</b>						
Arriérés pédagogiques .....	78	46	118	73	82	61
Sachant lire, écrire et calculer .....	6 664	6 023	7 031	7 741	7 022	7 385
Ayant une instruction supérieure à la précédente .....	19 072	18 505	19 355	19 221	19 725	19 143
<i>Total :</i>	<b>25 814</b>	<b>24 574</b>	<b>26 504</b>	<b>27 035</b>	<b>26 829</b>	<b>26 589</b>
<b>Rôle français.</b>						
Arriérés pédagogiques .....	102	70	101	74	100	61
Sachant lire, écrire et calculer .....	5 021	4 539	6 396	6 144	6 289	6 624
Ayant une instruction supérieure à la précédente .....	11 942	11 625	11 408	10 606	10 721	10 509
<i>Total :</i>	<b>17 065</b>	<b>16 234</b>	<b>17 905</b>	<b>16 824</b>	<b>17 110</b>	<b>17 194</b>
<b>Rôle allemand.</b>						
Arriérés pédagogiques .....	—	—	—	—	2	—
Sachant lire, écrire et calculer .....	54	38	82	32	29	20
Ayant une instruction supérieure à la précédente .....	78	81	106	63	69	78
<i>Total :</i>	<b>132</b>	<b>119</b>	<b>188</b>	<b>95</b>	<b>100</b>	<b>98</b>
Miliciens .....	40 981	39 554	39 842	37 446	38 123	36 666
Volontaires .....	2 030	1 373	4 755	6 508	5 916	7 215

**15. — Population de 14 ans et plus, ne suivant plus d'enseignement de plein exercice, par groupe d'âges, type d'activité, niveau d'enseignement et sexe, fin avril 1977<sup>(1)</sup>.**

TYPE D'ACTIVITE ET NIVEAU D'ENSEIGNEMENT	Hommes				Femmes				Total			
	14-18 ans	19-64 ans	65 ans et plus	Total	14-18 ans	19-64 ans	65 ans et plus	Total	14-18 ans	19-64 ans	65 ans et plus	Total général
<b>POPULATION ACTIVE.</b>												
<b>Population active occupée.</b>												
Niveau primaire, niveau secondaire inférieur non achevé, suivi aucun enseignement ou niveau d'enseignement inconnu	40 600	1 044 236	10 195	1 094 997	29 161	414 201	7 255	450 597	69 758	1 458 428	17 448	1 545 587
Niveau secondaire inférieur :												
— Enseignement général ....	6 647	233 344	1 751	241 527	6 543	141 655	1 043	149 218	12 984	374 993	2 794	390 735
— Enseignement technique ou professionnel .....	17 693	354 380	952	372 990	9 193	102 298	279	111 740	26 883	456 651	1 229	484 728
Niveau secondaire supérieur :												
— Enseignement général ....	775	190 131	2 682	193 556	1 460	99 272	519	101 217	2 236	289 366	3 201	294 763
— Enseignement technique ou professionnel .....	2 591	210 229	905	213 695	3 179	96 245	150	99 542	5 763	306 449	1 055	313 238
Enseignement normal inférieur (+ gardienne) .....	—	30 033	153	30 180	11	58 523	253	58 760	11	88 548	407	88 944
Niveau supérieur non universitaire :												
— Enseignement technique ..	194	86 963	667	87 809	166	43 970	152	44 273	361	130 924	818	132 079
— Enseignement normal moyen	—	31 054	65	31 103	—	43 688	99	43 772	—	74 727	164	74 870
Enseignement artistique :												
— Enseignement secondaire ..	82	6 626	92	6 800	128	2 472	37	2 632	210	9 095	129	9 433
— Enseignement supérieur ...	12	12 551	393	12 944	13	4 310	15	4 331	25	16 858	408	17 273
Niveau universitaire ou assimilé	—	160 933	5 145	166 067	—	49 270	244	49 499	—	210 204	5 391	215 564
<b>Total :</b>	<b>68 384</b>	<b>2 360 318</b>	<b>22 981</b>	<b>2 451 641</b>	<b>49 846</b>	<b>1 055 718</b>	<b>10 044</b>	<b>1 115 559</b>	<b>118 221</b>	<b>3 415 999</b>	<b>33 018</b>	<b>3 567 201</b>
<b>Chômeurs.</b>												
Niveau primaire, niveau secondaire inférieur non achevé, suivi aucun enseignement ou niveau d'enseignement inconnu	4 054	44 192	34	48 265	5 936	71 065	31	77 018	9 989	115 249	65	125 279
Niveau secondaire inférieur :												
— Enseignement général ....	615	5 537	—	6 154	1 573	13 874	—	15 440	2 190	19 407	—	21 593
— Enseignement technique ou professionnel .....	1 571	7 749	30	9 338	2 676	15 467	—	18 134	4 242	23 217	30	27 475
Niveau secondaire supérieur :												
— Enseignement général ....	188	5 367	—	5 557	616	7 723	—	8 332	805	13 091	—	13 884
— Enseignement technique ou professionnel .....	319	4 749	—	5 067	952	10 071	—	11 009	1 272	14 819	—	16 075
Enseignement normal inférieur (+ gardienne) .....	—	235	—	235	—	1 867	—	1 866	—	2 104	—	2 103
Niveau supérieur non universitaire :												
— Enseignement technique ..	13	1 719	—	1 733	26	2 232	—	2 253	39	3 950	—	3 982
— Enseignement normal moyen	—	551	—	553	—	1 480	—	1 477	—	2 031	—	2 030
Enseignement artistique :												
— Enseignement secondaire ..	—	263	—	264	50	322	—	372	50	587	—	636
— Enseignement supérieur ...	—	626	—	629	—	734	—	731	—	1 358	—	1 359
Niveau universitaire ou assimilé	—	2 989	—	2 988	—	2 420	—	2 415	—	5 406	—	5 404
<b>Total :</b>	<b>6 752</b>	<b>73 972</b>	<b>64</b>	<b>80 776</b>	<b>11 832</b>	<b>127 178</b>	<b>31</b>	<b>139 019</b>	<b>18 580</b>	<b>201 144</b>	<b>95</b>	<b>219 789</b>

(1) Enquête socio-économique - Avril 1977.  
Voir également Définitions et Méthodes statistiques.

15. — Population de 14 ans et plus, ne suivant plus d'enseignement de plein exercice, par groupe d'âges, type d'activité, niveau d'enseignement et sexe, fin avril 1977 <sup>(1)</sup> (suite).

TYPE D'ACTIVITE ET NIVEAU D'ENSEIGNEMENT	Hommes				Femmes				Total			
	14-18 ans	19-64 ans	65 ans et plus	Total	14-18 ans	19-64 ans	65 ans et plus	Total	14-18 ans	19-64 ans	65 ans et plus	Total général
<b>POPULATION ACTIVE.</b>												
<b>Miliciens.</b>												
Niveau primaire, niveau secondaire inférieur non achevé, suivi aucun enseignement ou niveau d'enseignement inconnu	2 310	5 170	—	7 484	—	—	—	—	2 310	5 170	—	7 484
Niveau secondaire inférieur :												
— Enseignement général . . . .	392	1 652	—	2 042	—	—	—	—	392	1 652	—	2 042
— Enseignement technique ou professionnel . . . . .	1 708	4 115	—	5 821	—	—	—	—	1 708	4 115	—	5 821
Niveau secondaire supérieur :												
— Enseignement général . . . .	268	3 623	—	3 888	—	—	—	—	268	3 623	—	3 888
— Enseignement technique ou professionnel . . . . .	638	3 846	—	4 479	—	—	—	—	638	3 846	—	4 479
Enseignement normal inférieur (+ gardienne) . . . . .	—	168	—	168	—	—	—	—	—	168	—	168
Niveau supérieur non universitaire :												
— Enseignement technique . .	12	1 884	—	1 898	—	—	—	—	12	1 884	—	1 898
— Enseignement normal moyen	—	490	—	495	—	—	—	—	—	490	—	495
Enseignement artistique :												
— Enseignement secondaire . .	—	14	—	14	—	—	—	—	—	14	—	14
— Enseignement supérieur . . .	—	201	—	201	—	—	—	—	—	201	—	201
Niveau universitaire ou assimilé	—	3 819	—	3 821	—	—	—	—	—	3 819	—	3 821
<i>Total :</i>	<b>5 324</b>	<b>24 994</b>	<b>—</b>	<b>30 306</b>	<b>—</b>	<b>—</b>	<b>—</b>	<b>—</b>	<b>5 324</b>	<b>24 994</b>	<b>—</b>	<b>30 306</b>
<b>Population active totale.</b>												
Niveau primaire, niveau secondaire inférieur non achevé, suivi aucun enseignement ou niveau d'enseignement inconnu	46 958	1 093 590	10 230	1 150 743	35 100	485 255	7 286	527 612	82 054	1 578 822	17 514	1 678 356
Niveau secondaire inférieur :												
— Enseignement général . . . .	7 456	240 534	1 751	249 717	8 119	155 517	1 043	164 653	15 569	396 040	2 794	414 368
— Enseignement technique ou professionnel . . . . .	20 970	366 236	982	388 146	11 865	117 762	279	129 876	32 830	483 978	1 259	518 019
Niveau secondaire supérieur :												
— Enseignement général . . . .	1 231	199 109	2 682	202 993	2 080	106 982	519	109 547	3 309	306 055	3 201	312 536
— Enseignement technique ou professionnel . . . . .	3 545	218 821	905	223 240	4 128	106 303	150	110 547	7 667	325 099	1 055	333 787
Enseignement normal inférieur (+ gardienne) . . . . .	—	30 438	153	30 585	11	60 386	253	60 628	11	90 815	407	91 207
Niveau supérieur non universitaire :												
— Enseignement technique . .	219	90 571	667	91 436	192	46 195	152	46 523	412	136 757	818	137 956
— Enseignement normal moyen	—	32 103	65	32 144	—	45 162	99	45 245	—	77 242	164	77 384
Enseignement artistique :												
— Enseignement secondaire . .	82	6 904	92	7 080	178	2 792	37	3 004	260	9 700	129	10 084
— Enseignement supérieur . . .	12	13 379	393	13 772	13	5 039	15	5 057	25	18 413	408	18 830
Niveau universitaire ou assimilé	—	167 742	5 145	172 875	—	51 679	244	51 914	—	219 418	5 391	224 789
<i>Total :</i>	<b>80 444</b>	<b>2 459 267</b>	<b>23 045</b>	<b>2 562 721</b>	<b>61 872</b>	<b>1 182 858</b>	<b>10 075</b>	<b>1 254 574</b>	<b>142 125</b>	<b>3 642 109</b>	<b>33 114</b>	<b>3 817 292</b>

(1) Voir note page 177.

15. — Population de 14 ans et plus, ne suivant plus d'enseignement de plein exercice, par groupe d'âges, type d'activité, niveau d'enseignement et sexe, fin avril 1977 <sup>(1)</sup> (suite).

TYPE D'ACTIVITE ET NIVEAU D'ENSEIGNEMENT	Hommes				Femmes				Total			
	14-18 ans	19-64 ans	65 ans et plus	Total	14-18 ans	19-64 ans	65 ans et plus	Total	14-18 ans	19-64 ans	65 ans et plus	Total général
<b>POPULATION NON ACTIVE.</b>												
Niveau primaire, niveau secondaire inférieur non achevé, suivi aucun enseignement ou niveau d'enseignement inconnu	2 763	229 015	445 705	677 466	11 268	1 182 351	737 401	1 930 976	14 029	1 411 358	1 183 094	2 608 443
Niveau secondaire inférieur :												
— Enseignement général . . . .	151	14 430	23 142	37 714	979	132 003	28 013	160 975	1 131	146 441	51 149	198 689
— Enseignement technique ou professionnel . . . . .	193	12 181	12 022	24 384	960	84 686	6 150	91 776	1 153	96 866	18 179	116 159
Niveau secondaire supérieur :												
— Enseignement général . . . .	41	7 236	15 344	22 619	77	56 543	11 090	67 687	118	63 778	26 427	90 302
— Enseignement technique ou professionnel . . . . .	49	4 593	5 549	10 185	129	46 731	3 146	49 987	178	51 325	8 687	60 168
Enseignement normal inférieur (+ gardienne) . . . . .	—	2 336	5 234	7 569	—	16 439	9 749	26 178	—	18 776	14 976	33 741
Niveau supérieur non universitaire :												
— Enseignement technique . .	—	1 697	2 957	4 643	—	13 172	1 559	14 721	—	14 865	4 514	19 363
— Enseignement normal moyen	—	495	797	1 290	—	10 917	2 125	13 031	—	11 414	2 923	14 321
Enseignement artistique :												
— Enseignement secondaire . .	—	306	725	1 028	11	2 726	478	3 211	11	3 035	1 203	4 238
— Enseignement supérieur . . .	—	377	1 243	1 619	—	3 131	984	4 114	—	3 508	2 229	5 735
Niveau universitaire ou assimilé	—	3 633	10 174	13 809	—	11 745	1 822	13 563	—	15 377	11 997	27 365
<b>Total :</b>	<b>3 197</b>	<b>276 279</b>	<b>522 863</b>	<b>802 313</b>	<b>13 426</b>	<b>1 560 334</b>	<b>802 484</b>	<b>2 376 192</b>	<b>16 620</b>	<b>1 836 575</b>	<b>1 325 344</b>	<b>3 178 505</b>

(1) Voir note page 177.

## 16. — Bibliothèques publiques soumises à la loi du 17 octobre 1921 <sup>(1)</sup>.

(Sources : Ministère de la Culture française et Ministère de la Culture néerlandaise.)

LOCALISATION DES BIBLIOTHÈQUES	Nombre de							
	bibliothèques reconnues		livres en bibliothèques		prêts effectués		lecteurs	
	1975	1976	1975	1976	1975	1976	1975	1976

### Bibliothèques d'expression française

Bruxelles-Capitale .....	101	100	1 510 938	1 530 869	3 796 611	3 904 877	129 067	131 804
Arrondissement de Nivelles .....	74	69	396 986	434 966	654 566	683 140	31 049	29 515
Hainaut .....	362	347	2 888 857	2 772 652	3 976 274	3 834 526	210 209	152 449
Liège .....	395	373	3 322 202	3 724 343	4 066 087	4 161 573	295 644	178 964
Luxembourg .....	134	122	434 805	456 681	685 785	723 956	38 706	32 284
Namur .....	125	121	741 508	668 437	999 126	991 395	48 335	49 585
Divers (2) .....	11	11	94 472	101 827	226 212	229 503	11 544	10 553
<b>Total:</b>	<b>1 202</b>	<b>1 143</b>	<b>9 389 768</b>	<b>9 689 775</b>	<b>14 404 661</b>	<b>14 528 970</b>	<b>764 554</b>	<b>585 154</b>

### Bibliothèques d'expression néerlandaise

Anvers .....	335	332	4 137 086	4 243 914	8 631 770	8 861 207	281 770	288 226
Bruxelles-Capitale .....	29	27	268 802	263 651	282 008	287 375	13 913	12 421
Arr. de Hal-Vilvorde et arr. de Louvain .....	201	203	1 331 500	1 406 810	2 315 624	2 410 893	87 433	92 070
Limbouurg .....	204	201	1 634 253	1 723 506	3 496 994	3 621 894	114 042	124 236
Flandre orientale .....	325	317	2 172 766	2 288 347	4 299 113	4 547 200	160 468	173 506
Flandre occidentale .....	295	295	2 265 575	2 387 071	4 592 847	4 862 014	171 386	172 037
<b>Total:</b>	<b>1 389</b>	<b>1 375</b>	<b>11 809 982</b>	<b>12 313 299</b>	<b>23 618 356</b>	<b>24 590 583</b>	<b>829 012</b>	<b>862 496</b>

(1) En dehors des bibliothèques publiques soumises à la loi du 17 octobre 1921, il existe un certain nombre de bibliothèques publiques non reconnues officiellement, fréquentées par un grand nombre de lecteurs.

(2) Communes des Fourons et des Flandres ainsi que des Forces armées belges en Allemagne.

## 17. — Bibliothèque Royale.

SPÉCIFICATIONS	1971	1972	1973	1974	1975	1976	1977
<b>Imprimés :</b>							
Livres et périodiques terminés .....	2 274 888	2 309 249	2 343 382	2 391 484	2 426 961	2 469 360	2 508 274
Périodiques en cours de publication .....	18 963	19 238	20 298	21 398	21 714	22 214	22 646
Total des volumes .....	2 780 000	2 836 363	2 872 176	2 952 212	3 012 927	3 045 826	3 086 869
Réserve précieuse et incunables .....	40 722	40 866	40 998	41 130	41 239	41 448	41 709
Cartes et plans .....	53 666	56 683	60 914	65 145	67 765	69 713	70 044
Manuscrits .....	36 099	36 340	36 443	36 546	36 602	36 650	36 709
Estampes .....	700 781	703 974	704 765	705 556	707 118	708 715	709 380
Monnaies et médailles .....	171 007	172 732	174 251	175 770	176 205	182 290	182 620
Documents communiqués (1) .....	299 316	312 806	319 006	338 720	376 622	359 876	401 554

(1) Y compris les documents prêtés.

## 18. — Bibliothèque « Fonds Quetelet ».

(Source : Ministère des Affaires économiques.)

SPÉCIFICATIONS	1971	1972	1973	1974	1975	1976	1977
Volumes .....	551 153	572 383	591 090	610 885	630 446	650 256	669 629
Accroissem. livres (achats, dons + échanges)	3 243	9 000	5 931	6 429	5 879	5 896	5 305
Nombre des périodiques courants .....	6 005	6 125	6 388	6 677	6 841	6 947	7 034
Fiches catalographiques (1) .....	1 225 081	1 323 081	1 323 081	1 323 081	1 323 081	1 323 081	1 323 081
Nombre de références bibliographiques sur microfiches :							
Auteur .....			49 680	67 392	86 840	109 296	129 168
Sujet .....			106 812	(2)119 808	156 492	196 236	226 044
Kwit (3) .....			347 760	374 400	509 220	633 420	745 200
Lecteurs inscrits .....	2 903	2 851	3 185	3 948	4 013	3 821	4 087
Nombre de documents communiqués (4) .....	163 560	142 041	171 375	204 044	232 890	254 794	274 079

(1) Estimation, nombre constant à partir de 1973, remplacé par des microfiches. (2) Total cumulatif 1969-juillet 1974.

(3) Kwit : Keyword in title : mots du titre permutés. (4) Y compris les documents prêtés.

## 19. — Production de livres (1).

(Source : Bibliothèque Royale.)

SUJET DU LIVRE	Nombre de premières éditions en (2)						
	1971	1972	1973	1974	1975	1976	1977
Ouvrages généraux .....	137	172	136	178	175	144	115
Philosophie .....	130	115	171	285	136	169	163
Religion .....	189	111	208	148	214	253	189
Sciences sociales .....	801	722	959	1 199	1 113	1 230	1 119
Philologie .....	143	234	335	451	359	436	366
Sciences pures .....	264	393	480	547	492	542	465
Sciences appliquées .....	335	364	561	692	825	765	781
Beaux-Arts et récréation .....	309	385	428	514	812	627	595
Littérature .....	1 072	1 213	1 561	1 677	1 204	1 655	1 514
Histoire, géographie, biographie et généalogie .....	315	319	448	559	518	593	657
<b>Total :</b>	<b>3 695</b>	<b>4 028</b>	<b>5 287</b>	<b>6 250</b>	<b>5 848</b>	<b>6 414</b>	<b>5 964</b>

(1) Les statistiques de la production des livres rendent compte des livres de caractère intellectuel publiés dans le pays.

(2) Une première édition est le premier tirage publié d'un manuscrit original.

## 20. — Budget des Ministères de l'Education nationale et de la Culture. — Régime néerlandais.

(Source : Ministerie van Nationale Opvoeding en van Cultuur.)

SECTIONS	1975	1976	1977
----------	------	------	------

(Dépenses courantes et dépenses de capital)

(× 1 000 000 F)

### PARLEMENT ET CONSEIL CULTUREL.

Crédits <sup>(1)</sup>

#### A. Education nationale.

I. Administration générale (2) .....	1 310	1 466	1 803
II. Enseignement fondamental .....	18 563	20 701	25 697
III. Enseignement spécial .....	3 404	3 556	4 243
IV. Enseignement secondaire (moyen + techn.) .....	37 981	43 673	45 140
V. Enseignement pédagogique supérieur .....	1 775	1 861	4 417
VI. Administration des services communs de l'Education nationale .....	3 026	3 125	2 983
VII. Enseignement universitaire .....	8 584	9 714	10 529
VIII. Recherche scientifique .....	41	48	43

*Total :* 74 684 84 144 94 855

#### B. Culture.

*Total :* 5 054 5 587 6 586

*Total général :* 79 738 89 731 101 441

Dépenses

#### A. Education nationale.

I. Administration générale (2) .....	1 021	1 136	1 402
II. Enseignement fondamental .....	19 164	20 473	20 332
III. Enseignement spécial .....	2 999	3 622	4 168
IV. Enseignement secondaire (moyen + techn.) .....	38 610	43 863	45 017
V. Enseignement pédagogique supérieur .....	1 721	1 751	4 335
VI. Administration des services communs de l'Education nationale .....	2 747	1 224	1 375
VII. Enseignement universitaire .....	8 266	8 975	9 725
VIII. Recherche scientifique .....	27	7	16

*Total :* 74 555 81 051 86 370

#### B. Culture.

*Total :* 7 077 5 305 5 539

*Total général :* 81 632 86 356 91 909

(1) Crédits votés y compris les feuillets d'ajustement.

(2) Y compris les dépenses des cabinets.

## 21. — Budget des Ministères de l'Education nationale et de la Culture. — Régime français.

(Source : Ministère de l'Education nationale et de la Culture.)

SECTIONS	1975	1976	1977
	(Dépenses ordinaires)		
	(× 1 000 000 F)		
	<b>Crédits <sup>(1)</sup></b>		
<b>A. Education nationale.</b>			
I. Administration générale (2) .....	1 087	1 214	1 971
II. Enseignement fondamental .....	15 309	16 878	18 818
III. Enseignement spécial .....	2 570	3 564	3 779
IV. Enseignement secondaire .....	24 214	26 893	31 825
V. Organisation des études .....	942	1 155	1 264
VI. Enseignement supérieur .....	12 203	14 055	14 870
VII. Recherche scientifique .....	36	39	44
VIII. Enseignement de promotion sociale.....	1 369	1 758	1 612
IX. Enseignement par correspondance .....	25	30	27
X. Allocations d'études .....	791	770	591
<b>Total :</b>	<b>58 546</b>	<b>66 356</b>	<b>74 801</b>
<b>B. Culture.</b>			
<b>Total :</b>	<b>3 444</b>	<b>3 984</b>	<b>6 084</b>
<b>Total général :</b>	<b>61 990</b>	<b>70 340</b>	<b>80 885</b>
	<b>Dépenses</b>		
<b>A. Education nationale.</b>			
I. Administration générale (2) .....	1 034	1 105	1 456
II. Enseignement fondamental .....	15 440	17 654	18 677
III. Enseignement spécial .....	2 815	3 428	3 837
IV. Enseignement secondaire .....	25 564	29 128	32 069
V. Organisation des études .....	924	1 134	1 271
VI. Enseignement supérieur .....	12 369	14 079	15 221
VII. Recherche scientifique .....	28	41	42
VIII. Enseignement de promotion sociale.....	1 698	1 676	1 801
IX. Enseignement par correspondance .....	19	21	23
X. Allocations d'études .....	766	770	597
<b>Total :</b>	<b>60 657</b>	<b>69 036</b>	<b>74 994</b>
<b>B. Culture.</b>			
<b>Total :</b>	<b>3 453</b>	<b>4 194</b>	<b>4 757</b>
<b>Total général :</b>	<b>64 110</b>	<b>73 230</b>	<b>79 751</b>

(1) Crédits votés y compris les feuillets d'ajustement.

(2) Y compris les dépenses des cabinets.





## **Politique scientifique**



1. — Programme budgétaire analysé d'après la finalité et la nature des activités <sup>(1)</sup>.

(Source : Service d'Etudes de la Politique scientifique.)

Spécification	1969	1970	1971	1972	1973	1974	1975	1976	1977
(× 1 000 000 F)									
<b>A. Recherche et développement</b>									
1. Énergie nucléaire .....	1 309	1 656	1 735	1 609	1 643	2 738	2 707	3 476	3 525
2. Navigation spatiale .....	434	451	520	461	512	494	718	1 005	1 172
3. Défense nationale .....	140	100	127	104	120	116	127	128	85
4. Milieu naturel .....	583	599	888	1 019	1 044	1 137	1 238	1 487	1 657
5. Technologie .....	1 637	1 692	1 984	2 563	2 598	3 003	3 895	4 626	4 323
6. Santé publique .....	944	1 097	1 294	1 546	1 469	1 684	1 867	2 453	2 395
7. Infrastructure socio-écon. ...	104	111	148	175	152	208	249	289	323
8. Milieu humain .....	847	937	1 158	1 364	1 704	1 942	2 013	2 448	2 902
9. Connaissance générale .....	723	895	1 138	1 409	1 539	1 700	1 866	2 112	2 401
<b>Total :</b>	<b>6 721</b>	<b>7 538</b>	<b>8 992</b>	<b>10 250</b>	<b>10 781</b>	<b>13 022</b>	<b>14 680</b>	<b>18 024</b>	<b>18 783</b>
<b>B. Enseignement supérieur</b>									
1. Énergie nucléaire .....	65	58	55	65	64	137	165	103	91
2. Navigation spatiale .....	12	17	27	33	47	52	59	48	73
3. Défense nationale .....	15	16	18	21	33	38	46	37	61
4. Milieu naturel .....	244	249	257	307	337	374	410	458	517
5. Technologie .....	545	547	564	670	664	736	792	1 044	978
6. Santé publique .....	473	509	573	688	771	853	932	1 032	1 176
7. Infrastructure socio-écon. ...	43	50	63	74	159	183	199	96	247
8. Milieu humain .....	663	723	941	1 132	1 521	1 725	1 860	1 957	2 318
9. Connaissance générale .....	567	626	773	968	1 264	1 459	1 632	2 210	2 084
<b>Total :</b>	<b>2 627</b>	<b>2 795</b>	<b>3 271</b>	<b>3 958</b>	<b>4 860</b>	<b>5 557</b>	<b>6 095</b>	<b>6 985</b>	<b>7 545</b>
<b>C. Autres activités scientifiques</b>									
1. Énergie nucléaire .....									
2. Navigation spatiale .....	581	530	466	537	618	771	833	849	1 110
3. Défense nationale .....	7	19	34	37	16	18	21	51	25
4. Milieu naturel .....	8	10	11	11	5	6	7	22	10
5. Technologie .....	161	204	275	300	315	347	398	494	392
6. Santé publique .....	208	299	411	482	417	486	534	671	645
7. Infrastructure socio-écon. ...	232	396	617	746	810	938	1 105	1 219	1 452
8. Milieu humain .....	22	28	34	42	56	51	62	129	94
9. Connaissance générale .....	191	305	469	543	689	784	865	926	1 115
<b>Total :</b>	<b>1 696</b>	<b>2 108</b>	<b>2 695</b>	<b>3 184</b>	<b>3 764</b>	<b>4 347</b>	<b>4 861</b>	<b>5 148</b>	<b>6 134</b>
<b>D. Total A + B + C</b>									
1. Énergie nucléaire .....									
2. Navigation spatiale .....	1 955	2 244	2 256	2 211	2 325	3 646	3 705	4 428	4 726
3. Défense nationale .....	453	487	581	531	575	564	798	1 104	1 270
4. Milieu naturel .....	163	126	156	136	158	160	180	187	156
5. Technologie .....	988	1 052	1 420	1 626	1 696	1 858	2 046	2 439	2 566
6. Santé publique .....	2 390	2 538	2 959	3 715	3 679	4 225	5 221	6 341	5 946
7. Infrastructure socio-écon. ...	1 649	2 002	2 484	2 980	3 050	3 475	3 904	4 704	5 023
8. Milieu humain .....	169	189	245	291	367	442	510	514	664
9. Connaissance générale .....	1 701	1 965	2 568	3 039	3 914	4 451	4 738	5 331	6 335
<b>Total général :</b>	<b>11 044</b>	<b>12 441</b>	<b>14 958</b>	<b>17 392</b>	<b>19 405</b>	<b>22 926</b>	<b>25 636</b>	<b>30 157</b>	<b>32 462</b>

(1) La répartition des crédits budgétaires de la politique scientifique d'après l'affectation a été faite sur base des dernières données disponibles sur le potentiel scientifique.

Les crédits suivants ne sont pas compris : programmes d'investissement des établissements universitaires et des établissements scientifiques de l'Etat; intervention de l'Etat dans le financement de l'enseignement universitaire par application des articles 34 et 35 de la loi du 27 juillet 1971; financement des activités scientifiques dans le cadre de la coopération au développement; transferts financiers au profit des établissements universitaires libres et des hôpitaux universitaires.



**Justice**

# 1. — Justice pénale.

## Statistique de l'Administration de la Justice

SPÉCIFICATIONS	1910	1930	1950	1960	1970	1973	1974
<b>Parquets.</b>							
Nombre de plaintes, dénonciations et procès-verbaux entrés au Parquet .....	208 335	250 263	356 017	482 252	658 680	789 620	939 157
<i>Direction donnée aux plaintes, dénonciations et procès-verbaux :</i>							
1. Affaires terminées par transaction.....	—	—	11 229	12 250	13 960	16 733	47 735
2. Affaires communiquées au juge d'instruction ...	56 688	34 921	20 788	22 609	21 585	23 576	24 194
3. Affaires portées en correctionnelle par citation directe .....	32 693	29 876	37 577	41 199	56 968	64 649	61 309
4. Affaires renvoyées à une autre juridiction .....	19 128	47 624	53 617	69 793	92 059	120 204	127 425
5. Affaires laissées sans suite :							
a) Les auteurs étant inconnus .....	28 159	41 351	103 352	115 360	..	..	..
b) Pour tous autres motifs .....	70 895	95 865	139 325	223 410	..	..	..
<i>Total des affaires laissées sans suite :</i>	<b>99 054</b>	<b>137 216</b>	<b>242 677</b>	<b>338 770</b>	<b>433 701</b>	<b>529 422</b>	<b>625 522</b>
<b>Chambre du Conseil.</b> (Résultat de l'instruction).							
Affaires ayant fait l'objet d'ordonnances :							
a) De renvoi devant les différentes juridictions.	45 396	25 525	23 725	31 815	28 200	32 327	30 992
b) D'internement .....	—	—	361	423	232	250	265
c) De non-lieu à poursuivre .....	10 830	8 184	7 939	5 604	4 439	4 948	5 093
<i>Total :</i>	<b>56 226</b>	<b>33 709</b>	<b>32 025</b>	<b>37 842</b>	<b>32 871</b>	<b>37 525</b>	<b>36 350</b>
<b>Ordonnances des Chambres du Conseil soumises aux Chambres des mises en accusation.</b>							
a) Ordonnances préparatoires et d'instruction :							
confirmées entièrement .....	453	380	857	632	722	1 278	1 460
infirmées en tout ou en partie .....	145	100	242	176	409	674	659
b) Ordonnances sur le fond des affaires :							
confirmées entièrement .....	73	129	124	78	195	221	218
infirmées en tout ou en partie .....	83	73	39	19	81	74	87
<i>Total :</i>	<b>754</b>	<b>682</b>	<b>1 262</b>	<b>905</b>	<b>1 407</b>	<b>2 247</b>	<b>2 424</b>
<b>Chambres des mises en accusation.</b> (Résultats des arrêts).							
Arrêts décrétant qu'il n'y a lieu à suivre contre aucun des inculpés .....	11	60	45	44	82	79	92
Arrêts portant décision d'internement (loi du 9 avril 1930) .....	—	—	59	72	12	—	20
Arrêts renvoyant devant les différentes juridictions.....	136	142	115	59	115	144	146
<i>Total :</i>	<b>147</b>	<b>202</b>	<b>219</b>	<b>175</b>	<b>209</b>	<b>223</b>	<b>258</b>
<b>Arrêts statuant sur des demandes de réhabilitation de condamnés (loi du 25 avril 1896) :</b>							
Octrois.....	247	187	539	2 905	2 792	3 270	3 033
Rejets .....	50	66	114	411	155	93	90
<i>Total :</i>	<b>297</b>	<b>253</b>	<b>653</b>	<b>3 316</b>	<b>2 947</b>	<b>3 363</b>	<b>3 123</b>

## 1. — Justice pénale. (suite)

## Statistique de l'Administration de la Justice (suite).

SPÉCIFICATIONS	1910	1930	1950	1960	1970	1973	1974
<b>Tribunaux de police.</b>							
<b>Nombre des inculpés (1) :</b>							
Affaires de police .....	183 856	188 843	139 800	188 317	176 543	210 148	217 886
Vagabondage et mendicité .....	7 340	3 010	993	1 682	1 431	2 593	2 640
Affaires électorales .....	1 174	7	1 113	—	1	—	40
<b>Total :</b>	<b>192 370</b>	<b>191 860</b>	<b>141 906</b>	<b>189 999</b>	<b>177 975</b>	<b>212 741</b>	<b>220 566</b>
<b>I. Affaires de police.</b>							
<b>Acquittés ou renvoyés des poursuites, le tribunal s'étant déclaré incompétent .....</b>	<b>24 036</b>	<b>19 585</b>	<b>18 324</b>	<b>25 732</b>	<b>18 338</b>	<b>19 407</b>	<b>20 789</b>
<b>Condamnés à l'emprisonnement :</b>							
conditionnellement .....	85	53	80	637	1 302	2 705	2 715
sans condition .....	4 692	596	507	1 241	1 422	1 042	1 316
<b>Condamnés à l'amende :</b>							
conditionnellement .....	51 919	58 462	27 313	38 453	25 559	32 617	32 037
sans condition .....	103 124	110 147	93 576	122 254	129 922	154 377	161 029
<b>Total des condamnations :</b>	<b>159 820</b>	<b>169 258</b>	<b>121 476</b>	<b>162 585</b>	<b>158 205</b>	<b>190 741</b>	<b>197 097</b>
<b>II. Lois électorales (absence au vote) :</b>							
Acquittés .....	347	3	79	—	—	—	8
Condamnés .....	827	4	1 034	—	1	—	32
<b>III. Vagabondage et mendicité :</b>							
Acquittés .....	843	154	77	78	61	158	117
Mis à la disposition du Gouvernement .....	6 497	2 856	916	1 604	1 370	2 435	2 523
<b>IV. Obligation scolaire (2) :</b>							
Acquittés .....	—	1 701	98	46	7	—	—
Condamnés à l'amende :							
conditionnellement .....	—	1 341	106	57	3	—	—
sans condition .....	—	5 750	540	231	22	18	6
Condamnés à l'emprisonnement :							
conditionnellement .....	—	78	3	4	—	—	—
sans condition .....	—	229	19	8	2	—	—
<b>Total des condamnations :</b>	<b>—</b>	<b>7 398</b>	<b>668</b>	<b>300</b>	<b>27</b>	<b>18</b>	<b>6</b>
<b>Tribunaux correctionnels.</b>							
<b>Affaires inscrites :</b>							
Pendantes au début de l'année .....	14 675	10 415	17 287	19 196	12 851	17 154	16 498
Nouvelles, introduites pendant l'année .....	44 388	41 573	49 497	55 226	62 081	66 151	65 811
Affaires jugées .....	44 326	40 361	47 803	54 528	59 777	66 807	65 820
Prévenus jugés :							
En première instance .....	55 227	47 871	53 161	54 628	54 470	54 052	53 239
En degré d'appel .....	1 994	3 543	5 449	9 208	11 168	13 657	12 979
<b>Total des prévenus jugés :</b>	<b>57 221</b>	<b>51 324</b>	<b>58 610</b>	<b>63 836</b>	<b>65 638</b>	<b>67 709</b>	<b>66 218</b>
<b>Jugés en première instance ou en degré d'appel :</b>							
Acquittés .....	11 017	9 034	9 680	8 934	8 986	8 817	8 698
Condamnés à l'emprisonnement :							
conditionnellement .....	4 735	3 939	8 026	9 379	11 010	11 010	11 723
sans condition .....	17 138	10 965	9 574	9 055	8 567	6 592	6 502
Condamnés à l'amende :							
conditionnellement .....	11 566	12 750	11 624	10 163	6 338	6 787	6 329
sans condition .....	12 765	14 636	19 706	26 305	30 737	34 503	32 966
<b>Total des condamnations :</b>	<b>46 204</b>	<b>42 290</b>	<b>48 930</b>	<b>54 902</b>	<b>56 652</b>	<b>58 892</b>	<b>57 520</b>
<b>Cours d'Appel.</b>							
<b>Nombre des arrêts en matière répressive :</b>							
confirmatifs .....	2 737	1 687	1 850	2 733	2 608	2 588	2 476
infirmatifs en tout ou en partie .....	1 673	1 756	3 847	3 116	3 872	4 091	3 918
<b>Total :</b>	<b>4 410</b>	<b>3 443</b>	<b>5 697</b>	<b>5 849</b>	<b>6 480</b>	<b>6 679</b>	<b>6 394</b>

(1) Infractions en matière scolaire non comprises. — (2) Les juges des enfants sont aussi compétents en la matière.



## 1. — Justice pénale. (suite)

### Statistique de l'Administration de la Justice (suite).

SPÉCIFICATIONS	1910	1930	1950	1960	1970	1973	1974
Nombre des prévenus .....	6 716	4 980	8 092	7 571	9 145	9 061	11 309
<b>Cours d'Assises.</b>							
Affaires jugées :							
Affaires criminelles .....	69	96	37	27	36	34	39
Délits politiques et de presse .....	—	1	—	—	—	—	—
<b>Total:</b>	<b>69</b>	<b>97</b>	<b>37</b>	<b>27</b>	<b>36</b>	<b>34</b>	<b>39</b>
<b>Affaires criminelles.</b>							
Acquittés .....	25	29	9	4	5	22	9
Accusés :							
Internés en vertu de la loi de défense sociale (9 avril 1930).....	—	—	—	—	—	—	3
Condamnés à la peine :							
de mort .....	6	6	2	2	3	3	5
des travaux forcés à perpétuité.....	10	8	8	5	5	2	4
des travaux forcés à temps .....	35	32	12	9	15	16	18
de la détention .....	—	—	—	—	—	—	—
de la réclusion .....	12	24	12	7	7	14	13
de l'emprisonnement.....	3	19	7	2	12	6	9
de l'amende .....	—	—	—	1	—	—	—
<b>Total des condamnations et internements .....</b>	<b>65</b>	<b>89</b>	<b>41</b>	<b>26</b>	<b>42</b>	<b>41</b>	<b>52</b>
Accusés jugés contradictoirement .....	90	116	49	29	47	63	61
Accusés jugés par contumace .....	1	2	1	1	1	—	3
<b>Cour de Cassation, 2<sup>e</sup> Chambre.</b>							
Arrêts rendus :							
Cassation.....	135	93	143	206	187	179	297
Rejet .....	475	591	689	914	992	884	907
Autres .....	54	20	32	26	37	46	44
<b>Total:</b>	<b>664</b>	<b>704</b>	<b>864</b>	<b>1 146</b>	<b>1 216</b>	<b>1 109</b>	<b>1 248</b>

## 2. — Statistique criminelle.

### 1. — Age des condamnés au moment de l'infraction.

Condamnés âgés, au moment de l'infraction, de	1910	1930	1950	1960	1970	1973	1974	1910	1930	1950	1960	1970	1973	1974
	Hommes							Femmes						
Moins de 21 ans .....	6 999	3 492	2 396	2 297	1 796	1 127	1 642	1 671	775	642	339	326	132	248
21 à moins de 30 ans .....	15 222	11 326	7 247	7 138	8 093	7 470	7 431	3 991	2 576	2 051	1 772	1 956	1 557	1 704
30 à moins de 40 ans .....	10 327	8 449	5 725	6 155	5 958	5 108	4 754	3 531	2 585	1 786	1 796	1 632	1 191	1 206
40 à moins de 50 ans .....	5 199	4 837	4 922	3 250	3 660	3 350	3 050	2 197	1 582	1 563	974	1 174	930	909
50 à moins de 60 ans .....	2 184	2 344	2 217	2 192	1 266	1 134	1 047	937	799	769	655	429	368	332
60 ans et plus .....	776	858	927	761	595	441	391	380	322	300	234	230	175	147
Age inconnu .....	5	7	—	2	—	—	—	1	2	—	—	—	—	—
<b>Total:</b>	<b>40 712</b>	<b>31 313</b>	<b>23 434</b>	<b>21 795</b>	<b>21 368</b>	<b>18 630</b>	<b>18 315</b>	<b>12 708</b>	<b>8 641</b>	<b>7 111</b>	<b>5 870</b>	<b>5 747</b>	<b>4 353</b>	<b>4 546</b>

N.B. — Les condamnations passées en force de chose jugée sont seules inscrites dans la statistique criminelle. Il ne pourrait donc y avoir de concordance, quant au nombre de condamnés, entre les chiffres de cette statistique et ceux de la statistique de l'Administration de la Justice.

## 2. — Statistique criminelle. (suite)

## II. Nombre de condamnés.

ANNÉES	A. Nombre de condamnés								
	Primaires			Récidiviste			Ensemble		
	H	F	Total	H	F	Total	H	F	Total
1900 .....	23 099	9 203	32 302	18 134	3 251	21 385	41 233	12 454	53 687
1910 .....	20 443	8 135	28 578	20 269	4 573	24 842	40 712	12 708	53 420
1920 .....	15 848	8 899	24 747	11 178	3 889	15 067	27 026	12 788	39 814
1930 .....	17 567	5 682	23 249	13 746	2 959	16 705	31 313	8 641	39 954
1939 .....	12 223	4 886	17 109	12 306	2 485	14 791	24 529	7 371	31 900
1950 .....	13 139	4 724	17 863	10 295	2 387	12 682	23 434	7 111	30 545
1960 .....	11 845	4 051	15 896	9 950	1 819	11 769	21 795	5 870	27 665
1970 .....	11 865	4 093	15 958	9 503	1 654	11 157	21 368	5 747	27 115
1972 .....	9 633	3 639	13 272	9 910	1 547	11 457	19 543	5 186	24 729
1973 .....	8 688	2 836	11 524	9 942	1 517	11 459	18 630	4 353	22 983
1974 .....	10 368	3 295	13 663	7 947	1 251	9 198	18 315	4 546	22 861

ANNÉES	B. Condamnés ayant											
	commis leur infraction sous l'influence de la boisson			encouru au moins une condamnation pour ivresse publique			encouru une condamnation pour ivresse publique et ayant en outre commis leur infraction sous l'influence de la boisson			Total		
	H	F	Total	H	F	Total	H	F	Total	H	F	Total
1900 .....	939	17	956	4 920	218	5 138	4 485	141	4 626	10 344	376	10 720
1910 .....	349	11	360	6 738	272	7 010	4 263	174	4 437	11 350	457	11 807
1920 .....	52	—	52	2 986	119	3 105	1 490	51	1 541	4 528	170	4 698
1930 .....	911	20	931	4 311	171	4 482	3 862	126	3 988	9 084	317	9 401
1939 .....	229	18	247	3 830	172	4 002	1 964	110	2 074	6 023	300	6 323
1950 .....	5	—	5	2 155	158	2 313	1 981	131	2 112	4 141	289	4 430
1960 .....	10	—	10	2 070	121	2 191	1 651	83	1 734	3 731	204	3 935
1970 .....	29	4	33	1 477	103	1 580	639	40	679	2 145	147	2 292
1972 .....	105	10	115	2 160	130	2 290	508	40	548	2 773	180	2 953
1973 .....	28	—	28	1 903	95	1 998	415	27	442	2 346	122	2 468
1974 .....	47	8	55	2 002	173	2 175	430	32	462	2 479	213	2 692

N.B. — H = hommes, F = femmes.

2. — Statistique criminelle. (suite)

III. Répartition des condamnés d'après l'état civil.

SPÉCIFICATIONS	1920	1930	1939	1950	1960	1970	1972	1973	1974
<b>Hommes.</b>									
Célibataires .....	12 425	13 064	8 471	8 273	7 823	7 263	6 934	6 357	6 239
Mariés .....	13 843	17 000	14 721	13 927	12 932	12 798	11 519	11 261	11 036
Veufs .....	621	719	747	556	418	310	182	142	193
Divorcés .....	116	385	556	646	584	992	907	869	845
Etat civil inconnu .....	21	145	34	32	38	5	1	1	2
<b>Total:</b>	<b>27 026</b>	<b>31 313</b>	<b>24 529</b>	<b>23 434</b>	<b>21 795</b>	<b>21 368</b>	<b>19 543</b>	<b>18 630</b>	<b>18 315</b>
<b>Femmes.</b>									
Célibataires .....	3 578	1 575	1 105	1 248	745	622	493	401	449
Mariées .....	8 515	6 508	5 735	5 274	4 707	4 686	4 270	3 624	3 697
Veuves .....	627	383	327	353	196	162	112	102	99
Divorcées .....	63	155	201	233	213	270	309	226	301
Etat civil inconnu .....	5	20	3	3	9	7	2	—	—
<b>Total:</b>	<b>12 788</b>	<b>8 641</b>	<b>7 371</b>	<b>7 111</b>	<b>5 870</b>	<b>5 747</b>	<b>5 186</b>	<b>4 353</b>	<b>4 546</b>
<b>Total.</b>									
Célibataires .....	16 003	14 639	9 576	9 521	8 568	7 885	7 427	6 758	6 688
Mariés .....	22 358	23 508	20 456	19 201	17 638	17 484	15 789	14 885	14 733
Veufs .....	1 248	1 102	1 074	909	614	472	294	244	292
Divorcés .....	179	540	757	879	797	1 262	1 216	1 095	1 146
Etat civil inconnu .....	26	165	37	35	47	12	3	1	2
<b>Total:</b>	<b>39 814</b>	<b>39 954</b>	<b>31 900</b>	<b>30 545</b>	<b>27 665</b>	<b>27 115</b>	<b>24 729</b>	<b>22 983</b>	<b>22 861</b>

## 2. — Statistique criminelle. (suite)

## IV. Répartition des condamnés d'après les faits commis.

INFRACTIONS		Moyenne 1955-1959	1969	1970	1972	1973	1974
Faux en écritures .....	Hommes	797	837	839	655	561	649
	Femmes	204	192	193	139	136	150
	<b>Total:</b>	<b>1 001</b>	<b>1 029</b>	<b>1 032</b>	<b>794</b>	<b>697</b>	<b>799</b>
Viols et attentats à la pudeur	Hommes	819	892	795	682	590	578
	Femmes	23	26	22	20	8	18
	<b>Total:</b>	<b>842</b>	<b>918</b>	<b>817</b>	<b>702</b>	<b>598</b>	<b>596</b>
Meurtres .....	Hommes	15	38	24	32	3	12
	Femmes	5	5	10	10	1	3
	<b>Total:</b>	<b>20</b>	<b>43</b>	<b>34</b>	<b>42</b>	<b>4</b>	<b>15</b>
Lésions corporelles volontaires (peines criminelles et correc- tionnelles) .....	Hommes	3 415	3 466	3 776	3 107	3 086	3 027
	Femmes	475	401	469	263	267	279
	<b>Total:</b>	<b>3 890</b>	<b>3 867</b>	<b>4 245</b>	<b>3 370</b>	<b>3 353</b>	<b>3 306</b>
Lésions corporelles volontaires (peines de police) .....	Hommes	2 318	1 145	772	1 113	998	825
	Femmes	794	285	212	225	208	129
	<b>Total:</b>	<b>3 112</b>	<b>1 430</b>	<b>984</b>	<b>1 338</b>	<b>1 206</b>	<b>954</b>
Vols et maraudages (peines cri- minelles et correctionnelles)	Hommes	3 897	4 744	5 171	4 633	4 331	4 481
	Femmes	918	1 546	1 570	1 465	1 182	1 310
	<b>Total:</b>	<b>4 815</b>	<b>6 290</b>	<b>6 741</b>	<b>6 098</b>	<b>5 513</b>	<b>5 791</b>
Vols et maraudages (peines de police) .....	Hommes	130	38	42	30	33	29
	Femmes	54	30	18	38	20	36
	<b>Total:</b>	<b>184</b>	<b>68</b>	<b>60</b>	<b>68</b>	<b>53</b>	<b>65</b>
Abus de confiance, escroque- ries, tromperies .....	Hommes	1 586	1 319	1 369	1 177	1 250	1 237
	Femmes	348	263	305	231	236	300
	<b>Total:</b>	<b>1 934</b>	<b>1 582</b>	<b>1 674</b>	<b>1 408</b>	<b>1 486</b>	<b>1 537</b>
Autres infractions .....	Hommes	8 169	8 017	8 580	8 114	7 778	7 477
	Femmes	3 119	2 673	2 948	2 795	2 295	2 321
	<b>Total:</b>	<b>11 288</b>	<b>10 690</b>	<b>11 528</b>	<b>10 909</b>	<b>10 073</b>	<b>9 798</b>

### 3. — Personnel des tribunaux de première instance et des justices de paix. — Nombre d'avocats et de notaires.

(Source : Ministère de la Justice.)

ARRONDISSEMENTS JUDICIAIRES	Tribunaux de première instance							Justices de paix	
	Pré- sidents et vice- pré- sidents	Juges	Pro- cureurs du Roi et sub- stituts	Greffiers (1)	Huissiers	Notaires	Avocats	Juges	Greffiers (1)
Situation au 31 décembre 1976									
Anvers .....	9	35	34	43	44	111	636	15	39
Malines .....	3	8	7	12	12	31	115	4	10
Turnhout .....	3	10	8	12	8	37	85	5	13
Bruxelles .....	15	59	60	69	74	172	1 891	30	79
Louvain .....	3	10	10	15	13	44	169	6	12
Nivelles .....	2	7	8	12	10	33	79	5	11
Charleroi .....	7	24	22	31	28	68	255	11	29
Mons .....	4	15	14	22	20	49	154	8	20
Tournai .....	3	9	8	14	14	47	76	7	15
Bruges .....	5	16	15	22	21	53	209	7	17
Courtrai .....	4	13	11	17	13	50	184	7	17
Furnes .....	2	3	5	6	5	13	30	2	4
Ypres .....	2	4	5	6	5	23	38	3	5
Audenarde .....	3	7	7	9	10	31	48	4	9
Gand .....	6	20	24	31	28	82	418	11	26
Termonde .....	5	16	16	25	19	68	196	9	23
Huy .....	2	4	5	9	8	23	39	4	8
Liège .....	7	24	25	32	37	80	463	12	30
Verviers .....	3	8	9	13	14	35	71	7	17
Hasselt .....	3	10	9	16	9	33	153	5	15
Tongres .....	3	7	8	15	7	31	113	5	12
Arlon .....	2	4	4	7	7	15	31	4	7
Marche-en-Famenne .....	2	3	3	4	4	16	20	4	8
Neufchâteau .....	2	3	3	4	5	16	20	5	8
Dinant .....	2	5	5	9	8	27	47	7	11
Namur .....	3	8	7	13	18	32	118	5	11
<b>Total:</b>	<b>105</b>	<b>332</b>	<b>332</b>	<b>468</b>	<b>441</b>	<b>1 220</b>	<b>5 658</b>	<b>192</b>	<b>456</b>

(1) Greffiers, greffiers-adjoints, etc.

### 4. — Déclarations de faillite et demandes de concordat judiciaire.

#### Déclarations de faillite (1).

RESSORTS DE COURS D'APPEL	1910	1920	1930	1939	1950	1960	1970	1972	1973	1974	1975
Bruxelles .....	366	53	416	520	307	517	719	974	1 218	1 214	1 383
Gand .....	113	20	128	147	111	153	229	264	276	294	329
Liège .....	113	20	91	78	87	150	292	297	368	386	527
<b>Royaume:</b>	<b>592</b>	<b>93</b>	<b>635</b>	<b>745</b>	<b>505</b>	<b>820</b>	<b>1 240</b>	<b>1 535</b>	<b>1 862</b>	<b>1 894</b>	<b>2 239</b>

(1) Y compris les faillites rouvertes.

#### Demandes de concordat judiciaire.

RESSORTS DE COURS D'APPEL	1910	1920	1930	1939	1950	1960	1970	1972	1973	1974	1975
Bruxelles .....	221	14	..	204	60	46	140	132	109	146	165
Gand .....	47	4	..	72	35	25	46	49	25	34	57
Liège .....	58	2	..	66	46	55	60	56	52	52	64
<b>Royaume:</b>	<b>326</b>	<b>20</b>	<b>374</b>	<b>342</b>	<b>141</b>	<b>126</b>	<b>246</b>	<b>237</b>	<b>186</b>	<b>232</b>	<b>286</b>

## 5. — Justice civile et commerciale.

SPÉCIFICATIONS	1910	1930	1950	1960	1970	1973	1974
<b>Justices de Paix.</b>							
<b>Affaires ayant été inscrites :</b>							
sur citation .....	36 599	48 260	92 082	123 841	147 635	131 653	131 538
sur comparution volontaire .....	125 279	57 301	90 126	3 586	3 514	2 346	2 486
sur requête .....	—	—	—	4 841	6 080	9 313	10 669
<b>Affaires terminées :</b>							
par radiation, etc. ....	130 574	61 219	95 085	16 066	12 389	12 211	13 612
par jugement.....	31 304	44 342	87 123	116 138	135 880	127 391	125 277
<b>Affaires en conciliation :</b>							
terminées à l'amiable .....	—	—	—	32 917	14 657	13 326	13 472
restées sans suite connue .....	—	—	—	59 881	28 444	22 885	—
<b>Tribunaux de Commerce.</b>							
<b>Affaires nouvelles introduites pendant l'année ....</b>	43 359	61 328	40 306	57 695	84 752	53 705	59 803
<b>Affaires terminées :</b>							
par jugement.....	33 240	51 052	33 936	48 815	62 870	43 073	46 392
par transaction, radiation, etc. ....	11 228	13 017	8 361	10 424	7 643	4 711	4 302
<b>Affaires restant à juger.....</b>	17 478	29 459	19 447	23 377	64 667	75 099	84 611
<b>Nombres des :</b>							
concordats judiciaires homologués.....	166	218	79	58	132	85	99
faillites déclarées .....	592	635	886	820	1 240	1 862	1 894
<b>Tribunaux de première Instance.</b>							
<b>Affaires nouvelles introduites pendant l'année ....</b>	13 106	20 084	26 849	28 603	36 017	41 436	45 024
<b>Affaires terminées :</b>							
par jugement.....	9 216	13 520	23 141	22 543	26 125	29 287	31 631
par transaction, radiation, etc. ....	3 121	6 533	7 483	7 224	2 280	2 440	5 577
<b>Affaires restant à juger .....</b>	16 595	27 536	29 380	31 602	68 811	99 390	—
<b>Nombre de jugements accueillant des demandes en matière de :</b>							
divorce .....	1 299	2 434	5 148	4 671	6 935	8 375	10 961
séparation de corps .....	149	230	285	252	149	150	152
<b>Jugements statuant sur les demandes de « Pro Deo » .....</b>	6 611	4 926	6 230	5 756	2 558	2 684	2 524
dont accordées .....	6 105	4 577	5 712	5 501	2 293	2 460	2 259
<b>Cours d'Appel.</b>							
<b>Affaires inscrites :</b>							
pendantes au début de l'année .....	1 484	4 658	5 608	5 023	10 166	14 452	16 573
nouvelles, introduites pendant l'année.....	1 615	3 236	3 186	3 685	5 647	6 492	6 775
<b>Affaires terminées :</b>							
par arrêt au fond .....	1 200	2 331	2 583	2 794	4 216	3 991	4 132
par transaction, abandon, etc. ....	312	878	1 002	973	511	380	6 394
<b>Affaires restant à juger.....</b>	1 587	4 685	5 209	4 941	11 086	16 573	12 581
<b>Arrêts rendus :</b>							
en matière fiscale.....	—	233	540	2 101	476	325	365
<b>Cour de Cassation, 1<sup>re</sup> chambre.</b>							
<b>Affaires inscrites :</b>							
pendantes au début de l'année.....	47	116	190	307	309	291	338
nouvelles, introduites pendant l'année.....	52	125	145	253	272	281	285
<b>Affaires terminées :</b>							
par arrêt au fond .....	40	130	127	219	249	230	265
par arrêt décrétant la déchéance, le désistement .	3	2	11	3	6	3	7
<b>Affaires restant à juger.....</b>	56	109	197	338	326	339	351

## 6. — Activité du Conseil d'Etat.

SPECIFICATIONS	1968-1969	1969-1970	1970-1971	1971-1972	1972-1973	1973-1974
<b>I. Section de législation.</b>						
Avis émis .....	367	338	265	242	181	219
<b>II. Section d'administration.</b>						
1. Compétence d'avis :						
a) avis émis en matière de contentieux de l'indemnité .....	4	4	6	1	—	—
b) autres avis .....	23	23	18	15	—	—
c) total des avis .....	27	27	24	16	19	17
2. Compétence juridictionnelle :						
a) arrêts rendus en matière de recours contre des décisions contentieuses administratives .....	258	238	263	168	121	59
b) arrêts rendus en matière de recours contre des actes et règlements administratifs :						
— accordant l'annulation .....	67	69	66	70	103	166
— refusant l'annulation .....	152	145	119	149	159	248
— total .....	219	214	185	219	262	414
c) autres arrêts .....	68	93	186	166	105	116
d) total des arrêts .....	545	545	634	553	488	589
3. Compétence en matière minière et d'unions professionnelles :						
Affaires terminées .....	573	624	691	594	674	667
4. Affaires terminées autrement que par avis ou arrêt .....	32	73	53	37	54	113
5. Total des affaires terminées .....	1 177	1 269	1 402	1 200	1 235	1 369

## **Agriculture - Sylviculture**



## 1. — Evolution du nombre d'exploitations (exploitants produisant pour la vente).

TAILLE DES EXPLOITATIONS	1959		1970		1976		1977	
	Nombre	%	Nombre	%	Nombre	%	Nombre	%
Sans cultures .....	1 208	0,4	4 543	2,5	3 722	2,7	3 458	2,6
1 ha - < 5 ha .....	165 626	61,6	93 237	50,7	60 781	44,5	57 308	43,7
5 ha - < 10 ha .....	52 583	19,6	33 059	18,0	21 986	16,1	20 911	16,0
10 ha - < 15 ha .....	23 247	8,6	20 838	11,3	16 243	11,9	15 621	11,9
15 ha - < 20 ha .....	11 918	4,4	12 642	6,9	11 365	8,3	11 106	8,5
20 ha - < 30 ha .....	8 340	3,1	11 281	6,1	11 553	8,5	11 510	8,8
30 ha - < 50 ha .....	3 965	1,5	5 808	3,1	7 375	5,4	7 552	5,8
50 ha - < 100 ha .....	1 873	0,7	2 222	1,2	2 973	2,2	3 040	2,3
100 ha et plus .....	309	0,1	375	0,2	511	0,4	530	0,4
<b>Total:</b>	<b>269 069</b>	<b>100,0</b>	<b>184 005</b>	<b>100,0</b>	<b>136 509</b>	<b>100,0</b>	<b>131 036</b>	<b>100,0</b>
<b>Groupements d'exploitations :</b>								
<b>a) pour la totalité de la production :</b>								
30 ha - < 40 ha .....	..	..	1	—	..	..	..	..
40 ha - < 50 ha .....	..	..	1	—	..	..	..	..
50 ha - < 100 ha .....	..	..	3	—	..	..	..	..
100 ha et plus .....	..	..	8	—	..	..	..	..
<b>Total:</b>	..	..	<b>13</b>	—	..	..	..	..
<b>b) pour une partie de la production ....</b>								
<b>Total général:</b>	..	..	<b>184 023</b>	—	..	..	..	..

## 2. — Evolution de quelques grandes cultures et groupes d'animaux.

ANNÉES	Cultures (× 1 000 ha)							Animaux (× 1 000)		
	Froment	Seigle	Orge	Avoine	Betteraves sucrières	Lin	Pommes de terre	Chevaux agricoles	Bovidés	Porcs
1929 .....	153	186	25	231	53	25	153	270	1 673	993
1950 .....	174	89	84	178	63	24	98	244	2 112	1 344
1959 .....	200	62	110	141	64	21	79	170	2 649	1 450
1969 .....	199	22	155	84	90	16	50	51 (1)	2 844	2 803
1970 .....	181	20	169	72	89	8	46	45 (1)	2 887	3 728
1971 .....	193	24	149	71	93	12	42	38 (1)	2 840	3 912
1972 .....	204	21	149	67	101	8	37	34 (1)	2 825	4 283
1973 .....	193	16	156	61	104	7	43	40	2 963	4 634
1974 .....	190	13	149	60	105	9	40	37	3 048	5 033
1975 .....	176	9	122	70	120	9	36	36	2 999	4 647
1976 .....	195	15	139	48	96	9	38	33	2 979	4 890
1977 .....	177	17	152	39	94	10	41	30	2 990	4 893

(1) Race de gros trait belge et race de trait ardennais.

## Remarques se rapportant aux pages 202 à 205 et 207 à 209.

1° — Les chiffres du 15 mai 1959 sont extraits du recensement général de l'Agriculture et des Forêts.

Ils se rapportent aux données collectées auprès de :

- a) tous les agriculteurs, éleveurs ou horticulteurs professionnels ;
- b) toutes les personnes, administrations ou organismes quelconques qui exercent la profession d'agriculteur, d'éleveur ou d'horticulteur à titre accessoire et qui vendent des produits de leur exploitation.

Dans cette catégorie sont à comprendre également : toutes les personnes, administrations ou organismes quelconques qui, bien que n'exploitant aucune terre, détiennent cependant à quelque titre que ce soit, au moins : 1 cheval agricole ou 1 bovidé ou 1 truie pour la reproduction ou 1 verrat pour la reproduction ou 3 porcs à l'engrais ou 3 moutons ou 3 chèvres ou 20 volailles ou 20 lapins ou 2 ruches et vendent des produits de leur exploitation ;

- c) tous les établissements pénitentiaires, pensionnats, maisons de repos, hospices et autres établissements similaires, les communautés religieuses ou autres, les établissements d'expérimentation ou de recherche, les services de plantations d'organismes publics produisant pour leurs propres besoins et les exploitations dépendant d'un établissement d'enseignement, pour autant qu'ils exploitent au moins un are ou qu'ils répondent à l'une ou l'autre condition énumérée ci-dessus sous b) bien que ne vendant pas des produits de leur exploitation.

2° — A partir de 1970, le recensement de mai s'adresse aux catégories suivantes d'assujettis :

- a) tous les exploitants produisant, en vue de vendre des produits végétaux ou animaux (producteurs professionnels ou autres) y compris les personnes produisant sous contrat, à savoir : pour les produits végétaux, les utilisateurs du sol ; pour les produits animaux, les détenteurs des animaux ;

- b) tous les établissements pénitentiaires, pensionnats, maisons de repos, hospices et autres établissements similaires, les communautés religieuses ou autres, les établissements d'expérimentation ou de recherche, les services de plantations d'organismes publics produisant pour leurs propres besoins et les exploitations dépendant d'un établissement d'enseignement, pour autant qu'ils exploitent au moins un are ou détiennent des animaux à recenser, qu'ils produisent ou non pour la vente ;

- c) toutes les personnes ou organismes exécutant des travaux agricoles ou horticoles pour le compte d'agriculteurs ou d'horticulteurs en mettant des machines agricoles ou horticoles à leur disposition ;

- d) toutes les coopératives d'utilisation en commun de machines agricoles ou horticoles.

Celui de décembre concerne les assujettis visés ci-dessus sous 2° a) et b).

### 3. — Etendue cultivée. - Animaux de ferme. - Matériel agricole <sup>(1)</sup>.

NATURE DES CULTURES	Superficies recensées aux :					
	15-5-1959	15-5-1970	15-5-1974	15-5-1975	15-5-1976	15-5-1977
<b>I. Etendue cultivée</b>						
	(Ha)					
<b>Céréales et farineux.</b>						
<b>I. Céréales panifiables :</b>						
Froment d'hiver .....	159 794	115 382	166 579	98 586	175 385	163 936
Froment de printemps .....	38 421	65 238	23 776	77 845	20 012	12 992
Seigle .....	61 196	19 886	13 185	9 032	15 484	17 449
Epeautre .....	7 477	5 652	8 128	5 278	7 589	8 566
Méteil .....	586	674	..	..	..	..
<i>Total des céréales panifiables :</i>	<b>267 474</b>	<b>206 832</b>	<b>211 668</b>	<b>190 741</b>	<b>218 470</b>	<b>202 943</b>
<b>II. Céréales secondaires :</b>						
Orge d'hiver (Escourgeon) .....	34 257	50 266	101 406	35 912	100 651	116 652
Orge de printemps .....	74 729	119 161	48 032	86 567	38 677	35 027
Avoine .....	139 739	71 941	59 671	70 496	48 420	38 875
Sarrasin .....	425	..	..	..	..	..
Maïs cultivé pour la graine .....	465	1 954	4 822	6 404	5 767	5 718
Mélange de céréales autres que méteil .	3 447	10 716	10 219	11 276	8 631	7 375
<i>Total des céréales secondaires :</i>	<b>253 062</b>	<b>254 038</b>	<b>224 150</b>	<b>210 655</b>	<b>202 146</b>	<b>203 647</b>
<i>Total des céréales et farineux :</i>	<b>520 536</b>	<b>460 870</b>	<b>435 818</b>	<b>401 396</b>	<b>420 616</b>	<b>406 590</b>
<b>Plantes industrielles.</b>						
Betteraves sucrières .....	63 747	89 391	105 010	119 680	96 190	93 562
Lin .....	20 773	8 168	9 178	9 291	8 999	9 987
Chicorée à café .....	1 278	1 411	818	1 518	1 569	1 607
Tabac .....	1 391	568	495	489	462	472
Houblon .....	657	974	1 158	1 061	1 012	955
<b>Plantes oléagineuses :</b>						
Colza d'hiver .....	48	406	443	265	256	230
Colza d'été .....	32	86	15	66	25	12
Autres plantes industrielles .....	67	47	82	100	92	81
<i>Total des plantes industrielles :</i>	<b>87 993</b>	<b>101 051</b>	<b>117 199</b>	<b>132 470</b>	<b>108 605</b>	<b>106 906</b>
<b>Plantes racines et tuberculifères.</b>						
Betteraves fourragères .....	52 998	32 661	26 620	26 793	24 303	22 790
Pommes de terre tardives, mi-tardives et mi-hâtives .....	64 563	43 074	36 136	32 462	34 063	36 895
Pommes de terre hâtives .....	6 709	3 424	4 041	3 633	3 609	4 117
Carottes fourragères .....	712	361	334	291	341	339
Autres plantes racines et tuberculifères ...	471	311	..	..	..	..
<i>Total des plantes racines et tuberculifères :</i>	<b>125 453</b>	<b>79 831</b>	<b>67 131</b>	<b>63 179</b>	<b>62 316</b>	<b>64 141</b>

(1) Voir remarques page 201.

3. — Etendue cultivée. - Animaux de ferme. - Matériel agricole <sup>(1)</sup> (suite).

SPECIFICATION	Superficies recensées aux :					
	15-5-1959	15-5-1970	15-5-1974	15-5-1975	15-5-1976	15-5-1977
	(Ha)					
<b>Autres cultures.</b>						
<b>Cultures fourragères :</b>						
Fourrages verts .....	45 483	37 473	63 138	77 981	84 377	96 702
Prairies .....	799 887	793 990	752 154	741 982	734 833	727 638
<b>Cultures maraîchères .....</b>	<b>11 376</b>	<b>25 106</b>	<b>29 014</b>	<b>29 589</b>	<b>27 440</b>	<b>29 620</b>
<b>Cultures fruitières .....</b>	<b>45 349</b>	<b>21 286</b>	<b>16 891</b>	<b>16 434</b>	<b>15 710</b>	<b>13 676</b>
<b>Cultures de fleurs .....</b>	<b>783</b>	<b>814</b>	<b>867</b>	<b>811</b>	<b>798</b>	<b>826</b>
<b>Autres cultures (pépinières, oseraies, cultures non dénommées) (2) .....</b>	<b>8 069</b>	<b>6 116</b>	<b>5 345</b>	<b>4 893</b>	<b>4 875</b>	<b>5 086</b>
<b>Total des autres cultures :</b>	<b>910 947</b>	<b>884 785</b>	<b>867 409</b>	<b>871 690</b>	<b>868 033</b>	<b>873 548</b>
<b>Récapitulation générale.</b>						
<b>a) Cultures en plein air :</b>						
Céréales et farineux .....	520 536	460 870	435 818	401 396	420 616	406 590
Plantes industrielles .....	87 993	101 051	117 199	132 470	108 605	106 906
Plantes racines et tuberculifères .....	125 453	79 831	67 131	63 179	62 316	64 141
Légumes à cosse récoltés secs .....	11 616	6 533	3 911	4 515	3 520	2 302
Autres cultures .....	910 947	884 785	867 409	871 690	868 033	873 548
<b>b) Cultures sous verre .....</b>	<b>1 223</b>	<b>1 925</b>	<b>2 024</b>	<b>1 908</b>	<b>1 881</b>	<b>1 863</b>
<b>c) Jachères .....</b>	<b>3 063</b>	<b>5 311</b>	<b>3 213</b>	<b>4 498</b>	<b>4 087</b>	<b>3 426</b>
<b>Total général:</b>	<b>1 660 831</b>	<b>1 540 306</b>	<b>1 496 705</b>	<b>1 479 656</b>	<b>1 469 058</b>	<b>1 458 776</b>
<b>Cultures.</b>			%			
<b>a) Cultures en plein air :</b>						
Céréales et farineux .....	31,3	29,9	29,1	27,1	28,6	27,9
Plantes industrielles .....	5,3	6,6	7,8	9,0	7,4	7,3
Plantes racines et tuberculifères .....	7,5	5,2	4,5	4,3	4,2	4,4
Légumes à cosse récoltés secs .....	0,7	0,4	0,3	0,3	0,2	0,2
Autres cultures .....	54,9	57,5	58,0	58,9	59,2	59,9
<b>b) Cultures sous verre .....</b>	<b>0,1</b>	<b>0,1</b>	<b>0,1</b>	<b>0,1</b>	<b>0,1</b>	<b>0,1</b>
<b>c) Jachères .....</b>	<b>0,2</b>	<b>0,3</b>	<b>0,2</b>	<b>0,3</b>	<b>0,3</b>	<b>0,2</b>
<b>Superficie agricole utilisée :</b>	<b>100,0</b>	<b>100,0</b>	<b>100,0</b>	<b>100,0</b>	<b>100,0</b>	<b>100,0</b>

(1) Voir remarques page 201.

(2) Y compris les semences agricoles et horticoles, les plants de pommes de terre et les jardins potagers.

### 3. — Etendue cultivée. — Animaux de ferme. — Matériel agricole <sup>(1)</sup> (suite).

SPECIFICATION	Nombre					
	15-5-1959	15-5-1970	15-5-1974	15-5-1975	15-5-1976	15-5-1977
<b>II. Animaux de ferme</b>						
Chevaux agricoles et non agricoles .....	172 987	73 315	53 164	52 870	49 882	46 966
Bovidés :						
Femelles reproductrices :						
— pour la traite .....	1 011 725	994 777	1 005 462	994 333	989 376	982 990
— pour la spéculation du veau au pis .....		41 526	74 321	74 651	79 511	90 929
Autres bovidés .....	1 631 232	1 850 358	1 968 298	1 929 828	1 909 924	1 915 908
<i>Total des bovidés :</i>	<b>2 642 957</b>	<b>2 886 661</b>	<b>3 048 081</b>	<b>2 998 812</b>	<b>2 978 811</b>	<b>2 989 827</b>
Porcs .....	1 426 929	3 727 772	5 033 768	4 646 606	4 890 311	4 892 543
Moutons .....	112 162	113 349	111 690	119 690	120 543	119 387
Chèvres .....	8 488	3 860	5 315	5 757	6 518	7 544

### III. Matériel agricole

Tracteurs agricoles et horticoles (tout type) ..	46 642	94 542	103 271	104 090	108 852	109 398
Moissonneuses-batteuses .....	2 575	..	8 299	7 535	7 577	7 627
Installations de traite mécanique .....	31 748	50 973	49 760	49 092	48 571	47 449

(1) Voir remarques page 201.

### 4. — Main-d'œuvre permanente occupée le 15 mai.

SPÉCIFICATION	Nombre				
	1970	1974	1975	1976	1977
<b>Chefs d'exploitation :</b>					
Hommes .....	106 064	86 187	82 180	78 061	76 439
Femmes .....	12 569	11 124	11 377	10 928	10 806
<b>Membres du ménage du chef d'exploitation :</b>					
<b>Salariés :</b>					
Hommes .....	3 868	3 110	2 592	2 523	2 450
Femmes .....	1 850	862	547	780	705
<b>Aidants :</b>					
Hommes .....	14 129	9 772	9 556	8 590	7 781
Femmes .....	24 023	17 214	17 327	14 848	13 054
<b>Autres personnes :</b>					
Hommes .....	8 470	6 778	6 049	6 263	6 074
Femmes .....	1 611	617	690	671	698

5. — Recensements des ensemencements d'hiver et du bétail <sup>(1)</sup>.

## I. Cultures.

NATURE DES CULTURES	Superficies recensées aux :					
	1-12-1969	1-12-1970	1-12-1974	1-12-1975	1-12-1976	1-12-1977
	(Ha)					
Froment d'hiver .....	115 888	150 512	24 832	166 025	160 190	141 033
Seigle .....	20 088	23 470	6 633	15 546	18 055	15 358
Epeautre .....	5 567	7 541	4 557	7 533	8 295	8 521
Méteil .....	126	128	74	272	449	528
Orge d'hiver (escourgeon) .....	49 647	68 388	37 118	101 721	117 196	121 543
Colza d'hiver et navette d'hiver .....	567	736	478	443	797	769
<i>Total des ensemencements d'hiver :</i>	<b>191 883</b>	<b>250 775</b>	<b>73 692</b>	<b>291 540</b>	<b>304 982</b>	<b>287 752</b>

## II. Animaux.

SPECIFICATION	Nombre :					
	1-12-1969	1-12-1970	1-12-1974	1-12-1975	1-12-1976	1-12-1977
Chevaux agricoles et non agricoles .....	75 884	67 399	53 452	51 973	49 462	44 344
Bovidés .....	2 712 951	2 714 746	2 888 985	2 805 105	2 822 770	2 823 239
dont femelles reproductrices :						
pour la traite .....	1 066 389	999 715	997 336	980 104	986 326	973 872
pour la spéculation du veau au pis .....		28 308	67 258	72 249	77 101	87 969
Nombre d'exploitations détenant des bovidés .....	131 108	122 651	98 559	93 658	89 578	85 940
Porcs .....	3 093 968	3 835 260	4 666 293	4 678 527	4 813 287	4 934 584
dont : truies d'élevage .....	495 389	528 049	595 739	599 461	610 083	626 954
Nombre d'exploitations détenant des porcs .....	86 476	84 249	64 306	58 883	55 145	51 998
Moutons .....	84 782	65 700	80 955	82 995	82 003	84 052
Chèvres .....	2 767	2 612	4 261	4 501	6 394	5 994

(1) Voir remarques page 201.

## 6. — Recensement général de l'agriculture et des forêts au 15 mai 1970.

Nombre, étendue, mode de faire-valoir et morcellement des exploitations d'après leur taille <sup>(1)</sup>.

TAILLE DES EXPLOITATIONS	Nombre d'exploitations	Superficie agricole utilisée (ha a)			Morcellement (2)
		en propriété	en location	totale	
Sans culture .....	4 543	—	—	—	—
0 - < 1 ha .....	49 065	15 792 20	7 815 29	23 607 49	67 909
1 - < 2 ha .....	15 373	12 459 47	9 392 00	21 851 47	33 374
2 - < 5 ha .....	28 799	42 845 07	53 820 44	96 665 51	112 970
5 - < 7 ha .....	14 585	32 708 00	53 407 35	86 115 35	82 368
7 - < 10 ha .....	18 474	52 079 34	102 799 87	154 879 21	124 701
10 - < 15 ha .....	20 838	76 898 37	177 343 37	254 241 74	168 222
15 - < 20 ha .....	12 642	59 100 61	158 745 54	217 846 15	117 516
20 - < 25 ha .....	7 154	38 801 98	120 108 80	158 910 78	73 837
25 - < 30 ha .....	4 127	25 092 94	87 259 74	112 352 68	45 339
30 - < 40 ha .....	4 036	30 362 85	107 423 37	137 786 22	45 652
40 - < 50 ha .....	1 772	16 709 30	61 551 58	78 260 88	19 845
50 - < 100 ha .....	2 222	26 284 61	122 166 48	148 451 09	23 156
100 ha et plus .....	375	10 780 70	38 556 83	49 337 53	4 178
<b>Total:</b>	<b>184 005</b>	<b>439 915 44</b>	<b>1 100 390 66</b>	<b>1 540 306 10</b>	<b>919 067</b>
Groupements d'exploitations :					
a) pour la totalité de la production	13	423 11	1 478 63	1 901 74	282
b) pour une partie de la production .....	5	46 35	168 01	214 36	43
<b>Total général:</b>	<b>184 023</b>	<b>440 384 90</b>	<b>1 102 037 30</b>	<b>1 542 422 20</b>	<b>919 392</b>

(1) Exploitants produisant pour la vente.

(2) Nombre de pièces de terre.

7. — Répartition en 1977 des cultures et des animaux par région agricole <sup>(1)</sup>.

CULTURES ET ANIMAUX	Dunes-Polders	Région sablonneuse	Campine	Région sablo-limoneuse	Région limoneuse	Région herbagère « Liège »	Campine hen-nuyère
<b>A. Cultures (ha)</b>							
Céréales et farineux .....	24 347	37 699	10 298	87 698	150 634	2 483	398
Plantes industrielles .....	6 395	2 977	495	25 480	58 125	431	78
Plantes racines et tuberculifères .....	4 036	17 596	3 332	26 663	9 415	206	23
Légumes secs .....	1 058	161	4	430	466	11	—
<b>Cultures fourragères :</b>							
— fourrages .....	3 472	13 681	15 434	15 837	19 775	2 562	195
— prairies .....	29 065	96 864	72 709	108 174	89 357	63 799	770
Cultures fruitières .....	352	1 372	650	5 987	3 902	1 171	1
Cultures maraîchères .....	1 109	6 016	1 214	10 029	7 956	51	—
Autres cultures (2) .....	779	3 109	1 069	1 688	548	103	2
Jachères .....	88	1 194	914	858	173	30	—
<b>Total :</b>	<b>70 701</b>	<b>180 669</b>	<b>106 119</b>	<b>282 844</b>	<b>340 351</b>	<b>70 847</b>	<b>1 467</b>

**B. Animaux (nombre)**

Chevaux agricoles et non agricoles .....	1 829	15 356	5 989	12 147	4 053	1 162	39
Bovidés .....	137 752	495 621	348 599	543 789	467 954	207 496	2 985
<i>dont femelles reproductrices :</i>							
pour la traite .....	32 383	165 669	125 481	172 263	142 349	100 799	1 100
pour la spéculation du veau au pis ..	2 113	5 299	1 955	10 017	15 509	2 819	31
Porcs .....	267 042	1 593 423	718 455	1 577 800	479 665	124 814	1 123
<i>dont truies d'élevage .....</i>	52 551	185 897	78 938	187 006	89 364	9 486	75

**C. Importance de la culture des céréales (%) <sup>(3)</sup>**

<b>Céréales panifiables :</b>							
— froment .....	15,02	3,08	0,86	14,90	25,30	1,37	13,16
— seigle .....	0,36	4,56	4,39	0,80	0,12	0,04	0,95
— épeautre .....	0,02	0,05	0,02	0,03	0,04	0,21	—
<b>Céréales non panifiables :</b>							
— orges .....	14,38	9,70	2,59	11,37	15,58	1,32	10,09
— avoine .....	3,89	2,35	1,12	3,08	2,87	0,40	2,86

(1) Voir remarques page 201.

(2) Les autres cultures comprennent les cultures de fleurs, les pépinières, les oseraies, les cultures non dénommées, les cultures de semences agricoles et horticoles, les plants de pommes de terre, les jardins potagers et les cultures sous verre.

(3) En % par rapport à la superficie exploitée dans chaque région.



7. — Répartition en 1977 des cultures et des animaux par région agricole <sup>(1)</sup>(suite).

CULTURES ET ANIMAUX	Condroz	Haute Ardenne	Région herbagère « Fagne »	Famenne	Ardenne	Région jurassique
<b>A. Cultures (ha)</b>						
Céréales et farineux .....	48 662	1 493	1 511	11 922	23 020	6 425
Plantes industrielles .....	12 100	—	98	567	126	34
Plantes racines et tuberculifères .....	963	100	35	249	1 011	512
Légumes secs .....	113	—	10	—	47	2
<b>Cultures fourragères :</b>						
— fourrages .....	9 790	26	882	6 063	7 201	1 784
— prairies .....	64 703	30 384	13 486	49 873	82 809	25 645
Cultures fruitières .....	230	—	—	3	4	4
Cultures maraîchères .....	3 204	—	16	7	9	9
Autres cultures (2) .....	207	7	2	32	178	51
Jachères .....	43	1	1	13	79	32
<b>Total :</b>	<b>140 015</b>	<b>32 011</b>	<b>16 041</b>	<b>68 729</b>	<b>114 484</b>	<b>34 498</b>

**B. Animaux (nombre)**

Chevaux agricoles et non agricoles .....	2 102	389	281	1 277	1 735	607
Bovidés .....	217 361	84 739	37 158	131 534	251 988	62 851
<i>dont femelles reproductrices :</i>						
pour la traite .....	68 041	38 781	12 950	41 399	67 070	14 705
pour la spéculation du veau au pis ...	10 963	590	756	6 721	27 418	6 738
Porcs .....	45 469	12 240	3 888	12 860	47 972	7 792
<i>dont truies d'élevage .....</i>	9 284	577	494	2 232	9 417	1 420

**C. Importance de la culture des céréales (%) <sup>(3)</sup>**

<b>Céréales panifiables :</b>						
— froment .....	17,60	0,16	2,89	4,40	0,70	4,17
— seigle .....	0,09	0,12	0,04	0,16	0,84	0,90
— épeautre .....	0,63	0,02	1,20	2,05	4,37	1,61
<b>Céréales non panifiables :</b>						
— orges .....	12,76	2,00	4,26	7,39	7,38	6,52
— avoine .....	3,14	1,59	0,86	2,30	3,22	4,55

(1) Voir remarques page 201.  
 (2) (3) Voir remarques page 207.

8. — Répartition aux 15 mai 1976 et 1977 des cultures et des animaux, par province <sup>(1)(2)</sup>.

SPECIFICATION	Anvers	Brabant	Hainaut	Liège	Lim- bourg	Luxem- bourg	Namur	Flandre orientale	Flandre occidentale	Royaume
<b>1976</b>										
<b>Cultures (ha)</b>										
Céréales et farineux .....	6 039	73 226	80 885	43 273	24 451	31 390	56 439	44 121	60 792	420 616
Plantes industrielles .....	466	21 488	27 031	14 255	6 658	209	13 610	6 195	18 693	108 605
Plantes racines et tuber- culifères .....	4 380	6 002	7 161	684	1 974	1 430	760	16 212	23 713	62 316
Légumes à cosse récoltés secs .....	17	97	472	95	19	15	150	817	1 838	3 520
Cultures fourragères :										
fourrages .....	9 339	7 620	17 225	4 914	7 520	6 480	10 964	11 817	8 498	84 377
prairies .....	64 576	49 213	92 159	113 155	37 840	112 754	89 256	78 464	97 416	734 833
Cultures fruitières .....	860	3 591	185	2 095	6 642	11	310	1 630	386	15 710
Cultures maraîchères .....	2 177	5 842	4 217	1 664	845	13	2 271	1 349	9 062	27 440
Autres cultures (3) .....	1 257	990	411	170	767	222	215	2 498	1 024	7 554
Jachères .....	1 174	1 072	112	64	429	142	89	704	301	4 087
<b>Total :</b>	<b>90 285</b>	<b>169 141</b>	<b>229 858</b>	<b>180 369</b>	<b>87 145</b>	<b>152 666</b>	<b>174 064</b>	<b>163 807</b>	<b>221 723</b>	<b>1 469 058</b>
<b>1977</b>										
<b>Cultures (ha)</b>										
Céréales et farineux .....	6 095	71 342	78 583	41 612	23 548	29 807	54 895	42 118	58 590	406 590
Plantes industrielles .....	411	21 490	26 767	13 759	6 514	180	14 351	5 694	17 740	106 906
Plantes racines et tuber- culifères .....	4 208	6 011	7 937	831	1 958	1 480	952	16 562	24 202	64 141
Légumes à cosse récoltés secs .....	10	66	464	55	15	27	54	521	1 090	2 302
Cultures fourragères :										
fourrages .....	10 494	8 634	18 865	5 818	8 652	9 278	12 268	12 870	9 823	96 702
prairies .....	62 846	48 010	90 695	112 988	37 421	112 874	87 666	78 278	96 860	727 638
Cultures fruitières .....	725	3 277	153	1 544	5 985	6	261	1 362	363	13 676
Cultures maraîchères .....	2 125	6 295	4 237	1 819	890	17	3 099	1 333	9 805	29 620
Autres cultures (3) .....	1 298	906	437	181	691	228	209	2 566	1 259	7 775
Jachères .....	1 034	829	92	52	415	93	69	588	254	3 426
<b>Total :</b>	<b>89 246</b>	<b>166 860</b>	<b>228 230</b>	<b>178 659</b>	<b>86 089</b>	<b>153 990</b>	<b>173 824</b>	<b>161 892</b>	<b>219 986</b>	<b>1 458 776</b>
<b>1977</b>										
<b>Animaux (nombre)</b>										
Chevaux agricoles et non agricoles .....	6 439	6 247	3 279	2 302	2 836	2 577	2 662	12 380	8 244	46 966
Bovidés .....	298 149	228 704	401 761	374 427	166 975	326 549	268 194	421 002	504 066	2 989 827
dont femelles reproduc- trices :										
pour la traite .....	108 655	67 510	131 157	159 850	58 836	87 231	79 554	140 430	149 767	982 990
pour la spéculation du veau au pis .....	1 793	6 770	7 756	10 095	2 956	33 574	16 432	4 222	7 331	90 929
Porcs .....	526 121	317 582	134 607	213 786	483 886	55 796	52 474	882 052	2 226 239	4 892 543
dont truies .....	57 504	45 724	21 291	31 435	69 500	10 842	8 808	133 853	247 784	626 741

(1) D'après les résultats des recensements.

(2) Voir remarques page 201.

(3) Les autres cultures comprennent les cultures de fleurs, les pépinières, les oseraies, les cultures non dénommées, les cultures de semences agricoles et horticoles, les plants de pommes de terre, les jardins potagers et les cultures sous verre.

## 9. — Maladies contagieuses chez les animaux domestiques.

(Source : Ministère de l'Agriculture.)

ANNÉES	Charbon bactérien	Charbon bactérien	Fièvre aphteuse (bovidés)	Piétin	Peste porcine	Gale des chevaux	Rage	Maladies des abeilles	Pestes aviaires	Myxomatose
(Nombre de foyers)										
1938 ....	349	91	39 501	1	153	—	—	7	—	—
1939 ....	267	42	9 797	—	497	—	—	12	—	—
1940 ....	218	40	11 286	—	38	—	—	5	—	—
1941 ....	370	38	2 148	2	8	2 402	—	3	—	—
1942 ....	80	9	272	—	9	1 196	—	5	—	—
1943 ....	40	6	63	6	2	724	—	6	—	—
1944 ....	25	10	7 135	—	2	359	—	1	—	—
1945 ....	23	10	297	—	7	222	—	3	—	—
1946 ....	29	42	9 354	—	43	224	—	3	—	—
1947 ....	43	31	1 557	—	4	233	—	1	—	—
1948 ....	32	34	1 933	—	2	128	—	7	—	—
1949 ....	49	37	1 173	2	100	89	—	6	—	—
1950 ....	53	30	408	1	79	73	—	12	867	—
1951 ....	56	24	50 359	1	23	222	—	42	475	—
1952 ....	75	23	8 498	—	19	55	—	7	1 169	—
1953 ....	52	33	2 549	—	3	11	—	34	423	69
1954 ....	59	20	700	—	6	10	—	85	146	372
1955 ....	49	5	195	—	160	6	—	48	149	47
1956 ....	56	11	720	—	796	4	—	30	66	15
1957 ....	67	8	362	3	278	17	—	31	51	42
1958 ....	47	2	568	1	355	4	—	29	56	38
1959 ....	43	3	57	2	160	4	—	81	182	6
1960 ....	33	3	186	1	109	4	—	79	128	46
1961 ....	36	7	111	1	215	3	1	118	105	41
1962 ....	42	6	6	1	1 705	10	—	71	72	11
1963 ....	34	2	70	2	679	5	—	100	27	11
1964 ....	37	5	2	1	508	9	—	64	55	30
1965 ....	48	—	112	3	337	2	—	118	15	35
1966 ....	13	—	323	1	184	1	41	546	3	26
1967 ....	11	3	22	—	283	3	324	107	6	12
1968 ....	15	2	1	—	317	1	453	59	3	14
1969 ....	23	2	3	—	402	—	165	93	—	5
1970 ....	25	5	2	—	510	1	202	55	6	18
1971 ....	16	3	1	—	93	1	6	19	111	5
1972 ....	21	1	—	—	40	1	7	18	65	5
1973 ....	15	4	—	—	90	—	—	77	26	3
1974 ....	10	10	62	—	85	—	108	22	125	10
1975 ....	7	2	21	—	3	—	194	49	17	3
1976 ....	7	3	1	—	—	—	465	13	1	10
1977 ....	16	1	—	—	1	—	67	22	3	22

## AGRICULTURE — PECHE

**Rendement de quelques cultures**  
(× 100 kg/ha)

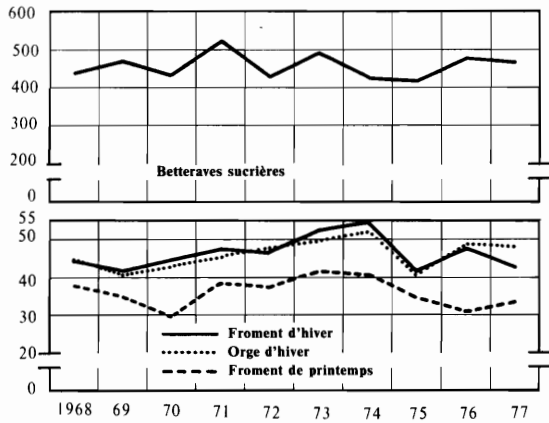

**Indices agricoles**  
1962-1964 = 100

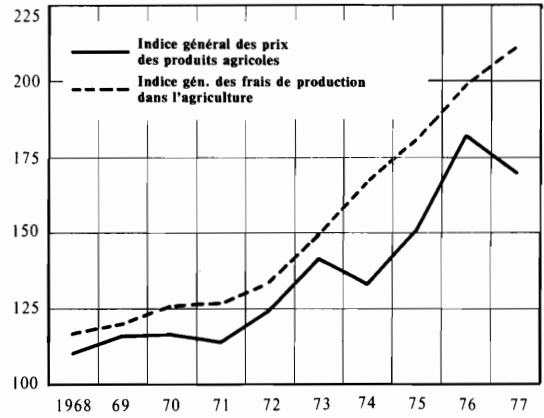

**Superficies de quelques cultures (ha)**

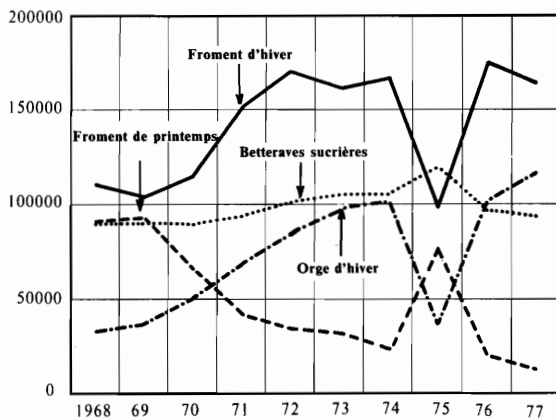

**Pêche maritime**

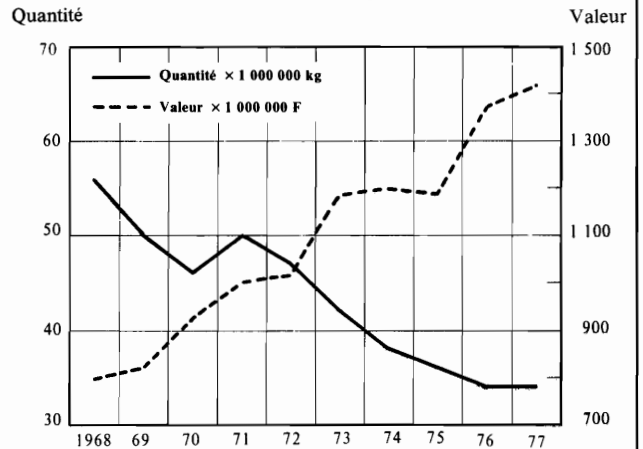

**Nombre d'animaux**

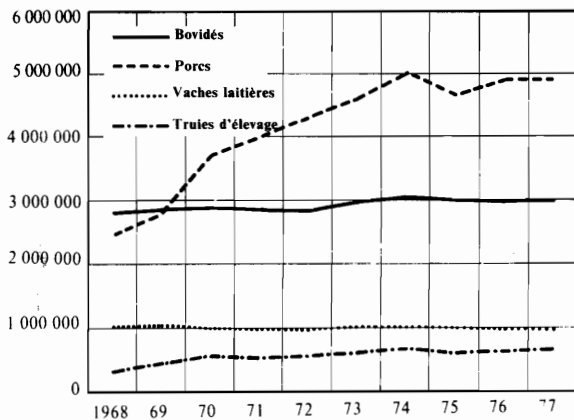

**Valeur de la production**  
× 1 000 000 F

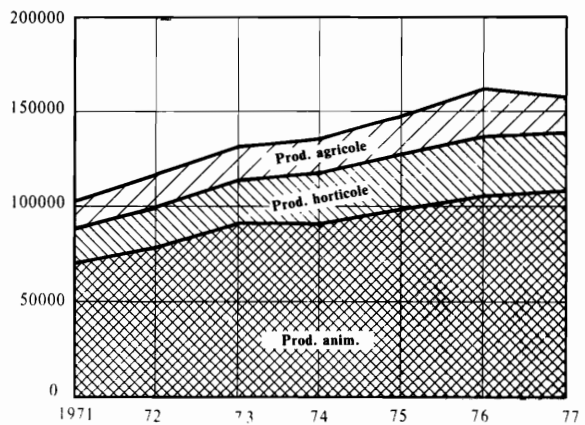



## 10. — Rendement moyen des cultures.

NATURE DES CULTURES	1929	1959	1970	1971	1972	1973	1974	1975	1976	1977
(× 100 kg à l'ha)										
Froment d'hiver .....	} 24,3	41,0	44,6	47,5	46,4	52,2	54,5	41,7	47,3	42,6
Froment alternatif .....		39,5								
Froment de printemps .....		21,3								
Seigle d'hiver .....	25,0	29,6	30,8	34,8	33,8	36,6	35,0	31,3	30,5	34,8
Epeautre .....	17,5	27,5	35,0	37,9	34,9	38,5	36,7	33,9	32,1	33,7
Méteil .....	18,3	29,5	28,1	35,6	37,4	..	..	..	..	..
Orge de printemps .....	21,7	34,4	26,1	34,6	36,4	39,7	36,3	32,4	30,6	32,7
Orge d'hiver (Escourgeon)....	23,7	40,5	42,5	45,1	47,7	49,7	51,8	40,2	48,8	48,1
Avoine.....	25,4	30,1	27,0	39,2	36,6	40,4	37,4	32,4	26,6	29,7
Mais cultivé pour la graine ....	..	43,1	51,8	56,3	40,4	62,9	50,1	58,8	54,1	51,4
Betteraves sucrières .....	277,7	231,0	431,3	523,2	429,7	491,8	424,9	410,7	478,1	464,0
Tabac (feuilles sèches) .....	21,6	22,4	32,5	31,6	31,3	33,8	30,4	32,4	30,4	33,4
Houblon (cônes) .....	16,1	17,1	17,5	18,6	16,2	16,3	19,5	16,5	16,4	18,8
Colza d'hiver .....	} 16,9	23,7	25,0	25,0	28,5	24,1	22,8	20,8	12,4	29,5
Colza d'été .....		20,2	23,7	23,1	26,2	17,7	—	25,0	14,5	15,6
Lin (graine) .....	6,3	5,8	6,0	7,1	7,2	7,7	7,8	6,8	8,7	7,3
Lin (paille) .....	43,5	53,9	52,6	67,9	69,0	69,9	69,0	58,1	52,8	65,1
Chicorée à café.....	344,4	331,5	396,9	445,4	391,4	408,1	387,5	407,5	358,2	379,0
Haricots secs .....	..	18,3	25,6	26,9	23,0	24,9	23,7	25,7	13,4	20,1
Pois secs .....	25,1	32,1	29,0	33,4	29,6	32,0	35,7	36,8	27,5	35,2
Féveroles (grosses et petites) .	24,7	18,4	25,3	31,5	31,5	..	..	..	..	..
Pommes de terre mi-tardives et tardives .....	} 228,2	186,7	312,7	341,0	317,3	304,5	367,8	317,4	214,8	367,5
Pommes de terre mi-hâtives....		168,7	301,6	334,4	308,1	283,7	390,2	298,7	185,7	345,8
Pommes de terre hâtives .....		148,8	172,8	218,6	206,7	209,4	200,0	161,8	118,8	152,5
Betteraves fourragères et mi- sucrières .....	540,4	412,3	905,8	995,0	857,4	925,6	873,6	929,8	903,3	969,7
Carottes fourragères .....	241,0	252,2	319,6	514,8	326,7	..	..	..	..	..
Choux-navets (rutabagas) ....	376,5	329,1	494,6	484,6	481,6	..	..	..	..	..
Choux fourragers et moelliers	..	376,9	494,2	461,1	465,5	..	..	..	..	..
Trèfle rouge ou ordinaire (foin) .....	37,2	51,2	48,8	52,3	50,7	53,9	47,1	41,8	36,5	53,0
Autres trèfles (foin) .....	32,2	44,8	46,9	48,7	48,3	..	..	..	..	..
Luzerne (foin) .....	41,4	54,6	55,2	58,7	59,4	62,3	56,3	48,3	47,8	55,5
Prés et prairies temporaires fauchés .....	} 32,0	51,1	61,3	63,4	61,3	65,6	61,0	59,6	51,3	66,8
Prés et prairies permanents fauchés .....		41,8	47,4	53,8	53,5	57,1	49,4	45,6	35,8	55,5

11. — Rendement moyen à l'ha des cultures par région agricole. — 1977.

RÉGIONS AGRICOLES	Froment d'hiver	Froment de printemps	Seigle d'hiver	Epeautre	Orge d'hiver (Escourgeon)	Orge de printemps	Avoine	Maïs (graine)	Better. sucrières	
									racines	feuilles et collets
(× 100 kg)										
1. Dunes - Polders .....	44,7	44,1	42,8	33,7	50,6	43,1	39,7	43,4	466,8	351,0
2. Région sablonneuse .....	42,8	36,1	38,5	50,0	44,0	36,7	34,0	52,0	454,9	375,2
3. Campine .....	38,6	29,1	28,5	33,7	43,4	28,3	25,0	49,8	472,1	280,0
4. Région sablo-limoneuse ...	42,2	33,8	36,6	50,0	47,5	35,1	34,3	50,8	461,8	378,9
5. Région limoneuse .....	43,0	34,7	38,8	35,5	51,1	33,0	33,2	55,0	473,6	370,5
6. Région herbagère « Liège »	41,4	33,0	37,9	34,0	46,2	28,9	25,3	51,4	457,2	418,1
7. Campine hennuyère .....	36,0	28,0	35,0	—	48,0	27,0	30,0	—	400,0	200,0
8. Condroz .....	41,9	28,0	25,6	37,4	46,2	25,2	23,0	50,0	423,2	363,1
9. Haute Ardenne .....	45,5	34,0	37,3	35,2	40,0	28,1	38,0	51,4	—	—
10. Région herbagère « Fagne »	35,6	27,8	32,4	35,5	35,5	21,6	22,6	54,7	435,2	357,4
11. Famenne .....	39,2	25,2	33,1	35,4	41,0	21,4	19,5	51,4	401,4	283,2
12. Ardenne .....	33,8	23,1	29,0	32,5	32,5	24,6	17,1	51,4	350,0	150,0
13. Région jurassique .....	34,2	28,5	31,7	34,3	35,1	32,7	18,9	51,4	366,7	264,2
<i>Royaume :</i>	42,6	33,3	34,8	33,7	48,1	32,7	29,7	51,4	464,0	369,8

RÉGIONS AGRICOLES	Lin (paille)	Lin (graine)	Tabac	Houblon	Colza d'hiver	Pommes de terre hâtives	Pommes de terre mi-hât.	Pommes de terre mi-tardives et tardives	Better. fourragères	
									racines	feuilles et collets
(× 100 kg)										
1. Dunes - Polders .....	71,9	9,1	—	—	27,6	154,2	289,7	317,9	925,1	248,0
2. Région sablonneuse .....	66,1	7,8	32,3	16,0	20,0	159,7	324,7	349,2	1 015,2	296,0
3. Campine .....	—	—	—	—	29,5	188,3	283,8	317,3	1 010,7	308,7
4. Région sablo-limoneuse ...	60,4	6,4	34,9	19,0	32,0	140,7	355,9	392,6	938,0	301,4
5. Région limoneuse .....	64,9	6,8	27,7	18,2	40,0	179,4	379,9	385,3	951,4	260,1
6. Région herbagère « Liège »	—	—	—	—	—	152,5	276,3	302,2	910,0	337,2
7. Campine hennuyère .....	—	—	—	—	—	120,0	300,0	350,0	900,0	180,0
8. Condroz .....	57,6	6,0	21,0	—	40,0	213,2	287,4	315,5	759,6	270,3
9. Haute Ardenne .....	—	—	—	—	—	152,5	200,0	181,5	780,8	298,5
10. Région herbagère « Fagne »	50,0	5,3	—	—	—	179,3	267,9	303,2	636,5	356,5
11. Famenne .....	58,3	6,2	—	14,0	27,0	200,0	266,3	289,4	739,1	196,5
12. Ardenne .....	58,3	6,2	21,0	—	—	153,5	270,6	298,1	640,1	189,8
13. Région jurassique .....	—	—	—	—	—	155,3	287,5	342,5	584,7	233,6
<i>Royaume :</i>	65,1	7,3	33,4	18,8	29,5	152,5	345,8	367,5	969,7	292,5

## 12. — Production des cultures.

NATURE DES CULTURES	1929	1959	1970	1971	1972	1973	1974	1975	1976	1977
(× 100 000 kg)										
Froment d'hiver .....	3 621	6 613	5 167	7 194	7 891	8 438	9 090	4 125	8 300	6 985
Froment de printemps .....	95	1 274	1 908	1 585	1 267	1 319	951	2 641	613	432
Seigle d'hiver .....	4 650	1 760	613	820	722	592	463	286	475	608
Epeautre .....	119	206	196	289	259	300	307	178	245	290
Méteil .....	51	18	19	27	34	..	..	..	..	..
Orge de printemps .....	191	2 587	3 116	2 788	2 348	2 318	1 744	2 805	1 182	1 147
Orge d'hiver (Escourgeon) ...	384	1 393	2 139	3 094	4 017	4 837	5 246	1 457	4 916	5 609
Avoine .....	5 882	4 230	1 943	2 782	2 444	2 463	2 224	2 278	1 288	1 148
Mais cultivé pour la graine ...	..	23	99	184	184	266	244	374	311	297
Betteraves sucrières .....	14 700	14 741	38 682	48 730	43 193	51 356	44 653	49 132	46 003	43 432
Tabac (feuilles sèches) .....	50	32	19	22	22	19	15	16	14	16
Houblon (cônes) .....	17	11	17	19	19	19	23	18	17	18
Colza d'hiver .....	} 1	1	10	12	27	20	10	6	3	7
Colza d'été .....		0,7	2	2	1	1	..	2	—	—
Lin (graine) .....	156	121	49	88	58	51	71	63	78	72
Lin (paille) .....	1 082	1 120	431	846	555	464	626	540	471	642
Chicorée à café .....	2 197	426	564	539	271	310	318	615	558	604
Haricots secs .....	..	8	14	15	15	27	34	38	18	19
Pois secs .....	68	232	131	115	66	45	67	91	47	47
Féveroles (grosses et petites) .	185	71	27	36	32	..	..	..	..	..
P. d. t. mi-tardives et tardives	} 34 807	4 106	4 382	4 361	3 636	3 906	4 727	3 549	2 850	5 398
P. d. t. mi-hâtives .....		8 326	8 763	8 488	6 720	7 153	9 030	6 356	3 863	7 679
P. d. t. hâtives .....		1 138	588	885	703	947	841	587	428	626
Betteraves fourragères et mi-sucrières .....	44 088	22 129	29 659	30 525	24 132	25 210	23 252	24 935	21 964	22 116
Carottes fourragères .....	452	186	100	156	94	..	..	..	..	..
Choux-navets (rutabagas) ....	1 944	84	53	39	31	..	..	..	..	..
Choux fourragers et moelliers .	..	158	119	153	112	..	..	..	..	..
Trèfle rouge ou ordinaire (foin)	2 019	1 062	259	242	190	} 217	175	140	128	126
Autres trèfles (foin) .....	522	268	85	66	41		311	238	173	165
Luzerne (foin) .....	314	473	346	377	454	311	238	173	165	232
Prés et prairies temporaires fauchés .....	} 7 981	1 658	2 931	2 771	2 568	2 707	2 404	2 197	1 874	2 525
Prés et prairies permanents fauchés .....		8 154	8 446	9 850	9 492	9 792	8 056	7 715	5 842	9 345



### 13. — Animaux de boucherie abattus pour la consommation. <sup>(1)</sup>

ANNÉES	Nombre de bêtes abattues										
	Bœufs	Taureaux	Vaches	Génisses	Veaux	Total des bovidés	Porcs	Moutons	Agneaux	Chèvres et chevreaux	Chevaux
(× 1 000 têtes)											
1958 .....	107	132	271	161	270	942	2 312	87	7	1	50
1959 .....	119	136	273	163	297	988	2 401	97	5	1	63
1960 .....	122	135	256	180	303	995	2 613	89	13	2	58
1961 .....	122	149	216	185	266	938	2 620	75	10	0,5	47
1962 .....	109	154	242	197	293	996	2 903	84	11	0,3	41
1963 .....	108	179	249	224	346	1 107	2 713	90	16	0,3	39
1964 .....	123	152	229	179	263	947	2 547	103	10	0,1	40
1965 .....	113	157	228	178	240	916	2 917	143	30	0,1	39
1966 .....	107	189	253	182	252	983	3 295	83	9	0,01	31
1967 .....	119	187	272	182	254	1 014	3 808	109	8	0,07	25
1968 .....	112	194	260	191	267	1 023	4 187	146	16	0,04	30
1969 .....	106	188	255	194	273	1 017	4 236	288	24	0,05	31
1970 .....	103	202	267	194	281	1 047	5 291	149	24	0,05	30
1971 .....	102	220	268	203	285	1 078	5 792	49	20	0,05	25
1972 .....	126	212	225	182	257	1 012	6 107	40	18	—	20
1973 .....	134	221	232	166	228	980	6 615	38	18	0,01	15
1974 .....	91	293	288	191	243	1 106	7 174	39	23	0,11	16
1975 .....	85	292	257	226	244	1 104	6 814	47	26	0,11	18
1976 .....	88	256	265	200	236	1 045	6 856	43	17	0,29	21
1977 .....	69	252	258	181	257	1 017	6 981	44	9	0,29	25

ANNÉES	Poids de la viande											
	Bœufs	Taureaux	Vaches	Génisses	Veaux	Total viande bovine	Porcs	Moutons	Agneaux	Chèvres et chevreaux	Chevaux	Total général
(× 1 000 kg)												
1958 .....	30 563	37 875	71 642	36 032	19 090	195 202	186 356	1 961	81	7	16 778	400 385
1959 .....	33 398	38 426	72 132	35 799	21 048	200 803	189 019	2 173	54	7	21 105	413 161
1960 .....	34 403	38 487	68 060	38 918	21 287	201 155	205 461	1 993	158	18	18 840	427 626
1961 .....	35 077	43 177	57 939	41 596	19 133	196 923	203 509	1 678	133	7	15 530	417 779
1962 .....	31 712	45 101	64 750	44 639	21 661	207 863	226 488	1 878	131	4	13 513	449 877
1963 .....	31 454	52 081	66 433	53 097	27 016	230 080	205 175	1 910	206	3	12 577	449 951
1964 .....	36 161	45 027	60 863	42 865	21 076	205 992	199 111	2 379	127	2	12 214	419 824
1965 .....	33 144	46 606	61 148	43 099	19 485	203 482	231 855	3 286	405	2	11 816	450 845
1966 .....	31 784	55 836	68 191	44 291	20 502	220 604	258 506	1 877	124	2	9 047	490 159
1967 .....	35 259	56 000	73 843	44 689	21 092	230 883	296 845	2 526	115	1	7 595	537 964
1968 .....	33 468	58 655	72 193	47 793	22 691	234 800	328 496	3 240	238	1	9 075	575 849
1969 .....	32 695	58 474	76 203	52 554	25 339	245 264	336 663	6 703	352	1	10 297	599 281
1970 .....	32 960	63 990	80 900	53 867	26 501	258 217	422 715	3 383	342	1	9 851	694 511
1971 .....	32 830	68 138	81 344	56 389	27 627	266 328	453 194	1 079	318	1	8 255	729 174
1972 .....	41 844	67 683	69 534	52 334	26 578	257 974	486 872	876	295	1	6 684	752 701
1973 .....	44 145	72 977	71 712	47 255	23 361	259 451	532 304	860	297	1	5 092	798 005
1974 .....	30 482	102 245	89 629	56 074	27 132	305 561	571 925	902	362	2	5 259	884 010
1975 .....	27 364	98 381	78 600	65 539	26 742	296 626	544 845	1 043	385	2	5 574	848 473
1976 .....	28 696	85 953	81 093	58 288	26 858	280 888	548 888	1 077	250	4	6 129	837 236
1977 .....	23 179	87 489	78 764	53 770	29 799	273 001	561 375	1 097	145	4	6 696	842 318

(1) Animaux abattus dans les abattoirs publics et particuliers et dans les tueries particulières.

## 14. — Production nette de viande indigène et d'œufs.

(Source : Ministère de l'Agriculture.)

ANNÉES	Viande bovine (1)	Viande de veau	Viande porcine (2)	Viande chevaline	Viande ovine et caprine	Autres viandes (3)	Abats comestibles	Œufs
	(× 1 000 t)							(× 1 Mln)
1936-1938 (moyenne) .....	116,8	19,5	194,4	6,2	3,8	..	..	..
1959 .....	182,5	22,5	226,4	13,0	2,8	55,1	37,9	2 780,5
1961 .....	179,2	19,4	236,0	9,2	3,3	81,0	37,6	3 103,2
1962 .....	187,4	21,9	260,1	8,7	3,0	91,0	40,4	2 921,2
1963 .....	200,4	26,8	237,4	8,3	2,6	91,9	41,0	2 981,6
1964 .....	160,4	20,8	230,2	6,7	2,0	96,7	35,5	3 167,1
1965 .....	167,4	18,8	259,6	7,0	2,6	102,5	37,4	2 888,1
1966 .....	187,3	20,3	289,1	5,1	2,8	106,6	41,7	2 931,7
1967 .....	180,0	19,5	328,3	3,9	3,3	110,2	43,3	2 972,7
1968 .....	185,8	20,4	359,7	3,7	2,0	112,1	45,0	3 195,9
1969 .....	198,5	21,4	369,1	3,9	4,0	112,3	45,0	3 749,9
1970 .....	211,3	24,3	458,2	4,7	3,5	122,1	52,2	4 098,8
1971 .....	221,5	26,0	483,9	4,1	3,2	122,8	55,0	4 116,5
1972 .....	188,1	24,6	519,8	2,6	0,4	116,0	53,3	4 125,2
1973 .....	199,0	21,4	566,7	2,5	0,9	115,4	55,7	3 951,2
1974 .....	260,8	26,1	604,2	2,3	0,5	110,3	64,9	3 949,9
1975 .....	250,0	24,1	552,4	2,6	- 3,0	106,0	60,7	3 968,8
1976 .....	235,2	23,8	550,3	3,4	- 2,9	109,3	59,2	3 868,7
1977 .....	228,7	24,7	560,8	3,6	- 3,1	107,2	58,6	3 809,0

(1) A l'exclusion de la viande de veau.

(2) A l'exclusion des abattages à la ferme.

(3) Autres viandes : volaille, lapins, gibier, pigeons.

## 15. — Production de beurre : Beurre de ferme et beurre de laiterie.

(Source : Ministère de l'Agriculture.)

ANNÉES	(× 1 000 t)	ANNÉES	(× 1 000 t)
1936-1938 (moyenne) .....	70,0	1969 .....	97,8
1950 .....	77,3	1970 .....	91,9
1959 .....	89,4	1971 .....	84,7
1960 .....	89,2	1972 .....	91,6
1961 .....	88,3	1973 .....	87,9
1962 .....	97,2	1974 .....	91,6
1963 .....	90,5	1975 .....	93,0
1964 .....	85,3	1976 .....	90,5
1965 .....	88,7	1977 .....	83,6
1966 .....	85,3		
1967 .....	87,8		
1968 .....	97,7		

## 16. — Prix moyens des principaux produits agricoles.

(Source : Ministère de l'Agriculture.)

ANNÉES	Froment	Seigle	Avoine	Orge d'été	Orge d'hiver (Escourgeon)	Lin (graine)	Pommes de terre	Paille de froment	Lait	Œufs moyens
	F/100 kg								F/litre	F/pièce
1950 .....	421,80	324,29	308,96	369,38	..	611,29	121,54	21,10	2,91	..
1959 .....	466,95	345,10	373,56	370,67	371,24	730,09	227,29	58,49	3,40	1,68
1964 .....	485,42	362,18	351,18	394,22	392,23	589,15	112,63	84,37	4,25	1,44
1965 .....	487,94	389,07	391,21	413,58	408,18	603,62	170,28	62,11	4,53	1,93
1966 .....	476,15	401,89	381,89	407,04	405,11	593,75	285,34	69,63	4,56	1,62
1967 .....	481,64	412,62	377,16	410,88	406,41	616,29	147,55	90,63	4,56	1,60
1968 .....	475,99	420,50	379,89	414,65	399,32	708,27	72,37	77,57	4,47	1,74
1969 .....	469,40	408,50	394,63	418,41	407,35	688,70	192,46	110,57	4,33	1,55
1970 .....	501,65	432,40	436,42	448,39	464,89	609,92	256,89	139,64	4,46	1,21
1971 .....	490,62	436,31	405,16	437,10	452,62	517,08	92,59	135,65	4,55	1,55
1972 .....	496,80	442,60	396,40	458,77	451,06	591,75	192,16	87,89	4,95	1,47
1973 .....	527,46	478,29	471,71	467,70	460,23	1 114,22	336,42	74,82	5,24	1,94
1974 .....	542,00	521,00	512,71	517,37	507,81	1 590,75	159,47	129,27	5,67	1,75
1975 .....	589,59	555,98	529,90	557,82	557,40	1 107,16	253,97	245,98	6,34	1,49
1976 .....	653,74	624,58	602,48	627,35	625,07	1 120,94	1 032,80	261,95	6,87	1,91
1977 .....	688,18	590,00	627,89	628,49	625,84	958,12	359,36	180,81	7,12	1,99

ANNÉES	Bœufs	Taureaux	Vaches	Génisses	Porcs 1/2 gras	Veaux	Moutons	Chevaux	Poules à bouillir	Poulets à rôtir
	F/kg									
1950 .....	24,23	21,99	17,64	23,98	21,26	39,98	12,13	13,79	..	..
1959 .....	24,73	23,70	16,44	24,79	24,37	35,44	14,90	19,00	21,00	26,80
1964 .....	33,13	33,64	22,75	33,40	29,79	47,38	23,11	25,83	15,81	22,69
1965 .....	33,69	33,60	23,97	34,09	29,55	48,57	22,75	27,95	17,27	23,96
1966 .....	32,74	31,94	25,82	34,13	31,62	49,64	21,65	34,43	17,90	22,53
1967 .....	33,98	34,84	25,09	34,18	29,45	48,03	21,58	38,20	15,52	22,17
1968 .....	35,88	35,18	26,59	35,17	30,89	52,97	26,51	36,66	15,48	23,65
1969 .....	38,92	37,24	27,92	37,26	35,89	57,47	28,62	31,85	14,65	24,91
1970 .....	38,91	36,97	25,83	37,45	33,25	57,75	30,75	37,64	13,09	24,19
1971 .....	38,45	38,39	29,34	36,76	30,48	58,23	29,19	36,25	14,13	24,04
1972 .....	45,17	46,55	34,51	43,58	33,55	66,99	33,27	40,30	14,95	23,79
1973 .....	47,24	46,63	36,31	47,10	43,31	68,67	35,71	45,08	20,54	28,11
1974 .....	45,88	44,91	34,33	44,48	35,13	65,75	41,45	46,22	16,17	27,46
1975 .....	52,00	53,00	40,28	49,94	41,60	78,63	46,44	43,62	16,84	29,11
1976 .....	54,18	53,17	42,00	51,82	45,65	80,38	44,13	44,77	20,48	31,72
1977 .....	57,89	56,24	42,84	53,91	45,08	83,96	41,67	46,16	19,58	31,67

## 17. — Evolution de l'index agricole.

(Source : Ministère de l'Agriculture.)

ANNÉES	Produits végétaux				Produits animaux			Total produits agricoles	Frais de production		
	Total	Froment	Betteraves sucrières	Pommes de terre	Total	Porcs	Beurre		Total	Fermages	Salaires

(Base : 1951-1952 = 100)

1951 .....	97,9	97,0	106,5	84,1	100,7	109,9	98,1	100,1	97,2	95,5	96,2
1952 .....	102,1	103,0	93,5	115,9	99,3	90,0	101,9	99,9	102,8	104,5	103,8
1954 .....	95,0	102,6	88,0	112,7	95,6	99,8	98,2	95,5	104,6	109,5	111,1
1955 .....	85,8	98,8	89,8	73,4	90,2	80,9	98,9	89,2	107,6	114,7	116,0
1956 .....	95,6	100,1	90,1	121,2	89,1	77,2	98,1	90,5	110,0	118,1	118,0
1957 .....	91,4	101,7	93,6	104,5	90,6	85,0	101,6	90,8	114,1	125,7	130,0
1958 .....	98,2	102,8	93,4	127,2	85,2	82,9	95,1	88,1	116,0	131,1	133,7

(Base : 1962-1964 = 100)

1959 .....	100,7	97,9	83,9	137,3	91,6	88,0	90,3	93,5	90,4	94,0	73,9
1960 .....	96,6	98,0	98,4	100,4	89,7	76,6	89,2	91,1	89,3	93,5	80,6
1961 .....	85,4	98,4	75,7	68,8	95,0	94,9	88,2	93,0	93,1	95,6	83,4
1962 .....	105,3	99,0	84,9	145,5	88,9	79,9	92,0	92,4	97,0	97,0	88,6
1963 .....	99,7	99,0	107,5	87,5	102,0	112,6	98,9	101,5	100,7	99,4	99,6
1964 .....	94,9	101,8	107,7	67,1	107,9	107,6	109,1	105,2	104,2	103,6	111,8
1965 .....	99,3	102,3	100,7	101,4	114,8	106,7	114,0	111,5	108,1	107,2	129,4
1966 .....	113,8	100,2	114,1	164,3	115,0	114,2	115,4	114,8	111,9	109,2	141,5
1967 .....	99,1	101,0	106,9	84,4	113,7	106,6	116,0	110,6	114,8	113,0	150,0
1968 .....	89,9	99,8	101,9	45,4	116,5	111,6	112,5	110,9	118,4	115,5	159,5
1969 .....	103,3	98,4	99,5	114,6	120,1	129,6	108,7	116,6	120,9	120,1	169,5
1970 .....	119,2	105,2	107,2	153,0	116,5	120,1	109,1	116,5	125,9	121,9	184,3
1971 .....	99,0	102,9	110,1	55,1	117,7	110,1	109,3	113,8	127,1	118,9	204,6
1972 .....	107,3	104,2	105,7	114,4	129,0	121,2	115,8	124,4	133,7	120,5	230,8
1973 .....	129,1	110,6	111,9	200,3	144,9	156,4	116,7	141,6	149,0	125,3	264,4
1974 .....	118,9	113,7	123,1	94,9	137,1	126,9	115,8	133,3	167,0	127,7	314,4
1975 .....	142,1	123,6	142,6	151,2	153,6	150,2	136,3	151,2	180,6	133,4	380,2
1976 .....	242,3	137,1	147,5	614,8	166,0	164,9	144,0	182,1	199,0	138,3	437,1
1977 .....	165,5	144,3	157,6	213,9	171,0	162,8	184,0	169,8	211,2	141,3	485,7

NOTE : Pour convertir un indice d'un produit ou un indice des frais de production, de la base 1951-1952 = 100 en un indice de la base 1962-1964 = 100, il suffit de diviser l'indice considéré par un des coefficients repris ci-après, suivant le cas :

<i>Produits végétaux :</i>	Total	1.108
	Froment	1.088
	Betteraves sucrières	1.097
	Pommes de terre	1.356
<i>Produits animaux :</i>	Total	0.970
	Porcs	1.085
	Beurre de laiterie	1.088
<i>Produits agricoles :</i>	Total	0.992
<i>Frais de production :</i>	Total	1.448
	Fermages	1.407
	Salaires	1.560

Les résultats de ces calculs ne donnent qu'une approximation de la réalité étant donné les modifications intervenues dans la structure et la méthode de calcul de l'index agricole.

## 18. — Indices agricoles mensuels en 1977.

(Source : Ministère de l'Agriculture.)

PRODUITS	Janv.	Févr.	Mars	Avril	Mai	Juin	Juillet	Août	Sept.	Oct.	Nov.	Déc.	Moyenne de l'année
----------	-------	-------	------	-------	-----	------	---------	------	-------	------	------	------	--------------------

(Base : 1962-1964 = 100)

<i>Prix reçus :</i>													
Froment .....	141,8	142,4	142,1	144,4	145,5	143,7	144,6	145,1	144,2	146,1	146,5	145,5	144,3
Seigle .....	—	—	—	—	—	—	—	—	164,2	162,1	158,6	153,2	158,9
Orge fourrager ....	163,4	164,3	166,9	165,7	164,5	168,8	166,2	151,9	151,2	149,9	148,9	144,2	158,8
Orge brasserie .....	164,2	167,7	167,8	166,4	166,4	174,0	162,8	156,3	158,7	161,0	159,8	156,5	163,5
Avoine .....	176,6	178,9	180,5	177,8	176,8	182,1	182,8	—	164,4	161,0	158,0	154,6	172,5
Paille froment .....	295,9	296,9	260,4	263,4	241,5	239,5	228,5	122,6	117,2	127,8	131,8	120,3	207,3
Lin .....	163,4	144,9	112,2	110,6	112,5	—	153,5	148,6	169,5	151,3	151,4	149,1	142,2
Betteraves sucrières.	156,7	156,7	156,7	156,7	156,7	156,7	156,7	156,7	156,7	160,1	160,1	160,1	157,6
Pommes de terre ..	447,6	388,9	260,9	253,5	267,0	174,5	248,6	85,2	73,6	70,2	63,6	60,4	213,9
<i>Produits végétaux ..</i>	215,1	203,2	175,0	174,1	176,3	161,3	174,5	135,7	135,8	135,6	134,4	132,3	165,5
Bœufs .....	202,3	199,8	191,7	187,3	190,1	191,9	196,6	201,0	209,3	215,8	208,0	196,0	198,7
Génisses .....	179,0	179,1	172,1	170,1	174,3	179,7	182,7	192,9	202,6	207,3	203,6	189,6	185,4
Taureaux .....	200,1	199,1	190,9	182,8	182,7	189,5	190,9	201,3	208,1	210,8	212,9	207,0	198,0
Vaches .....	211,4	207,8	202,1	202,4	216,0	230,6	237,0	242,4	247,6	231,7	229,1	217,7	222,4
Veaux .....	155,7	163,3	181,6	198,0	201,0	205,3	199,4	193,7	209,3	197,7	190,8	198,8	190,6
Porcs (demi-gras) ..	143,3	157,1	162,3	173,1	170,6	161,2	156,0	161,7	171,0	166,4	163,3	170,5	162,8
Chevaux .....	188,7	187,9	188,2	185,2	186,7	188,7	182,6	176,7	186,6	185,8	198,6	219,2	189,4
Moutons .....	207,5	201,7	194,5	194,4	202,1	216,6	208,3	236,7	225,1	224,1	212,0	203,3	209,9
Poulets à rôtir .....	142,9	149,7	148,7	130,0	122,0	155,2	151,8	172,0	187,6	167,0	155,7	139,5	150,4
Poules à bouillir ...	157,0	157,1	133,8	111,8	106,3	99,3	104,8	126,0	145,9	144,0	145,6	132,2	128,9
Lait de laiterie ....	184,3	184,8	178,3	181,3	184,7	185,0	186,0	186,5	179,5	179,8	188,3	189,3	184,0
Beurre de ferme ...	144,0	148,8	151,4	159,0	164,3	166,2	162,3	160,0	157,1	150,5	142,6	142,1	153,6
Œufs moyens .....	148,0	175,4	170,8	156,7	136,0	124,3	109,4	110,7	110,5	115,0	120,9	142,7	132,7
<i>Produits animaux ..</i>	164,9	171,9	170,5	171,6	171,1	171,6	169,0	172,2	176,3	173,1	172,3	173,5	171,0
<i>Produits agricoles ..</i>	175,4	178,4	171,4	172,1	171,6	163,6	170,1	165,4	167,7	165,2	164,3	164,8	169,8
<i>Prix payés :</i>													
Fermages .....	141,3	141,3	141,3	141,3	141,3	141,3	141,3	141,3	141,3	141,3	141,3	141,3	141,3
Salaires .....	458,1	462,8	467,1	467,1	471,4	471,9	488,6	503,6	503,6	503,6	515,3	515,3	485,7
Engrais .....	161,9	162,2	163,7	158,1	148,8	148,5	154,2	158,7	163,2	165,3	167,4	165,4	159,7
Aliments bétail ....	165,5	167,6	168,6	170,3	172,2	171,4	169,0	164,8	159,8	156,9	156,8	157,0	165,0
Plants et semences .	285,5	285,5	285,5	285,5	285,5	285,5	285,5	285,5	285,5	285,5	285,5	285,5	285,5
Matériel .....	262,5	262,5	276,8	276,8	276,8	276,8	276,8	276,8	276,8	276,8	276,8	276,8	274,4
Frais généraux ....	215,6	216,8	217,6	220,4	222,0	223,1	224,4	225,1	226,1	226,8	227,7	228,8	222,9
- dont carburant ..	208,4	215,5	210,1	209,2	209,2	209,2	209,2	209,2	209,2	206,4	205,7	204,0	208,8
<i>Total des frais de production .....</i>	207,1	208,8	210,9	211,5	212,0	211,8	213,1	213,2	211,5	210,4	211,9	211,9	211,2

## 19. — Production, importation, exportation et consommation d'engrais chimiques.

(Unités : N - P<sub>2</sub>O<sub>5</sub> et K<sub>2</sub>O purs).

(Source : Ministère des Affaires économiques.)

SORTES D'ENGRAIS	Campagne d'engrais	Production	Importation	Exportation	Consommation	
					Totale	Par 100 ha de terres de cultures
		(1 000 tonnes)				(Tonnes)
Engrais azotés .....	1965-1966	395,6	55,5	280,9	146,6	8,9
	1966-1967	395,4	101,3	363,2	155,0	9,5
	1967-1968	402,8	219,8	362,2	170,0	10,5
	1968-1969	495,0	91,1	399,9	163,7	10,2
	1969-1970	491,8	85,1	395,9	182,0	11,4
	1970-1971	593,7	84,2	475,6	167,2	10,6
	1971-1972	609,9	88,1	488,0	167,2	10,7
	1972-1973	638,5	101,5	517,2	166,8	10,7
	1973-1974	652,3	118,5	550,5	165,2	10,7
	1974-1975	639,4	100,9	474,3	175,1	11,4
	1975-1976	608,0	131,0	520,4	168,9	11,1
	1976-1977	643,2 (*)	201,5 (*)	651,8 (*)	181,0	11,9 (*)
	Engrais phosphatés .....	1965-1966	415,0	30,8	310,7	112,8
1966-1967		424,6	38,9	326,9	135,3	8,3
1967-1968		571,4	47,0	437,2	144,7	9,0
1968-1969		736,1	45,5	431,9	131,3	8,2
1969-1970		706,1	52,2	425,7	144,7	9,1
1970-1971		744,9	44,7	440,4	143,3	9,1
1971-1972		739,2	61,4	493,2	149,1	9,5
1972-1973		791,3	53,3	471,0	148,8	9,5
1973-1974		788,7	64,8	487,7	164,7	10,6
1974-1975		767,7	51,9	482,2	148,7	9,7
1975-1976		540,3	63,1	353,6	132,2	8,9
1976-1977		571,7 (*)	149,6 (*)	390,6 (*)	117,9 (*)	7,8 (*)
Engrais potassiques (1) .....		1965-1966	..	196,8	20,2	168,6
	1966-1967	..	210,4	28,3	176,8	10,2
	1967-1968	..	273,4	70,4	177,3	11,0
	1968-1969	..	275,9	97,5	161,8	11,1
	1969-1970	..	324,8	127,3	187,4	11,8
	1970-1971	..	305,6	138,2	181,3	11,7
	1971-1972	..	306,5	136,8	171,0	10,9
	1972-1973	..	318,1	132,0	187,9	12,0
	1973-1974	..	361,1	168,7	192,9	12,5
	1974-1975	..	308,9	135,8	171,3	11,2
	1975-1976	..	281,9	140,9	138,1	9,1
	1976-1977	..	320,0 (*)	144,8 (*)	155,2 (*)	10,3 (*)

N.B. — Les données couvrent la campagne, commençant le 1<sup>er</sup> juillet et se terminant le 30 juin de l'année suivante, sauf pour les engrais phosphatés où elle commence le 1<sup>er</sup> mai et se termine le 30 avril.

## 20. — Salaires et fermages dans l'agriculture.

SEMESTRES	A. Salaires (F/heure)												B. Fermage (F/ha)		
	Ouvriers agricoles permanents qualifiés				Ouvriers agricoles permanents non qualifiés				Ouvriers non permanents				Ex-ploitations en-tières	Par-celles de terre labou-rées	Prair-ies perma-nentes
	Hommes		Femmes		Hommes		Femmes		Hommes		Femmes				
	A	B	A	B	A	B	A	B	A	B	A	B			
1971															
1 <sup>er</sup> semestre ...	50	58	43	48	45	50	37	42	46	52	38	43			
2 <sup>e</sup> semestre ...	53	61	43	49	45	52	38	44	49	55	40	45			
1972													3 440	3 277	3 346
1 <sup>er</sup> semestre ...	57	65	46	51	47	55	40	46	53	60	41	47			
2 <sup>e</sup> semestre ...	60	68	48	54	50	58	43	49	55	62	44	51			
1973													3 572	3 447	3 512
1 <sup>er</sup> semestre ...	65	74	52	58	55	64	46	53	59	66	48	55			
2 <sup>e</sup> semestre ...	69	78	54	62	57	67	49	57	64	71	51	58			
1974													3 640	3 527	3 599
1 <sup>er</sup> semestre ...	76	87	60	68	65	75	54	63	70	78	56	65			
2 <sup>e</sup> semestre ...	83	93	65	71	69	80	59	67	74	84	60	69			
1975													3 811	3 647	3 688
1 <sup>er</sup> semestre ...	93	105	73	82	77	89	66	76	82	94	67	78			
2 <sup>e</sup> semestre ...	100	112	73	86	84	97	68	81	91	102	73	83			
1976													3 941	3 769	3 892
1 <sup>er</sup> semestre ...	105	121	83	96	92	106	77	90	96	109	80	97			
2 <sup>e</sup> semestre ...	113	128	86	99	97	111	82	94	101	117	83	97			
1977													4 034	3 923	3 919
1 <sup>er</sup> semestre ...	120	136	92	108	103	119	85	100	109	124	89	100			
2 <sup>e</sup> semestre ...	126	143	103	116	109	124	91	104	114	129	94	108			

A = nourris ; B = non nourris.

## 21. — Valeur de la production agricole et horticole.

ANNÉES CULTURALES	Production végétale		Production animale		Total
	Agricole	Horticole	Produits	Valeur de l'évolution du cheptel	

(× 1 000 000 F)

1966 .....	11 014	14 474	46 937	+ 179	72 604
1967 .....	11 037	15 510	48 608	+ 872	76 027
1968 .....	11 255	15 052	53 932	+ 1 378	81 617
1969 .....	12 364	16 451	58 704	+ 2 338	89 857
1970 .....	11 631	17 233	61 574	+ 1 050	91 488
1971 .....	13 907	18 322	70 439	- 1 248	101 420
1972 .....	16 618	21 516	78 305	+ 2 957	119 396
1973 .....	17 477	22 350	91 149	+ 4 501	135 477
1974 .....	18 179	26 457	90 657	+ 55	135 348
1975 .....	19 910	28 987	98 663	- 2 105	145 455
1976 .....	25 286	31 676	104 872	+ 508	162 342
1977 .....	18 711	30 517	108 001	+ 129	157 358

N.B. — La valeur de la production agricole représente la valeur brute, elle se rapporte donc à la partie de la production qui est commercialisée ainsi qu'à la partie de la production qui est consommée sur place dans le ménage de l'exploitant.  
La partie de la production consommée par les animaux de ferme n'entre pas en considération, celle-ci étant valorisée sous forme de produits d'élevage.  
A partir de 1971, les animaux importés engraisés dans une entreprise belge sont enregistrés à leur valeur totale dans la production.  
Auparavant, la valeur à l'importation de ces animaux n'était pas comptée dans la production. Dès cette date également la valeur de la production s'entend T.V.A. comprise.

## 22. — Bois soumis au régime forestier.

## I. — Etendue du domaine forestier (en ha).

(Source : Ministère de l'Agriculture.)

	1959	1970	1971	1972	1973	1974	1975
Etendue du domaine forestier soumis au début de l'année .....	273 403	271 542	271 895	272 199	272 445	272 758	272 875
Agrandissement de l'étendue du domaine forestier .....	3 417	1 208	5 636	762	7 913	490	1 065
Diminution de l'étendue du domaine forestier .....	1 400	855	5 332	516	7 595	373	789
Etendue du domaine forestier soumis à la fin de l'année .....	275 420	271 895	272 199	272 445	272 763	272 875	273 151
Etendue productive :							
a) peuplement à dominance d'essences feuillues :							
futaie .....	70 981	76 299	76 641	76 755	77 245	77 645	78 480
taillis sous futaie .....	57 776	54 353	54 278	54 097	53 906	53 637	53 242
taillis .....	23 856	17 454	17 066	16 751	16 304	16 028	15 050
<b>Total :</b>	<b>152 613</b>	<b>148 106</b>	<b>147 985</b>	<b>147 603</b>	<b>147 455</b>	<b>147 310</b>	<b>146 772</b>
b) Peuplements à dominance d'essences résineuses :							
épicéa .....	69 382	75 707	76 318	76 640	77 008	77 277	77 999
pins .....	34 146	31 826	31 704	31 693	31 550	31 382	30 887
autres résineux .....	3 644	7 498	7 779	8 040	8 301	8 480	8 946
blanc étoc .....	6 588	4 089	3 841	3 752	3 721	3 653	3 504
<b>Total :</b>	<b>113 760</b>	<b>119 120</b>	<b>119 642</b>	<b>120 125</b>	<b>120 580</b>	<b>120 792</b>	<b>121 336</b>
<b>Total général :</b>	<b>266 373</b>	<b>267 226</b>	<b>267 627</b>	<b>267 728</b>	<b>268 035</b>	<b>268 102</b>	<b>268 108</b>
Etendue non affectée à la production forestière .....	9 048	4 669	4 571	4 718	4 728	4 772	5 043
Etendue des terrains incultes, boisée pendant l'année (1) .....	781	23	103	56	8	12	103
Etendue des terrains abandonnés par la culture, boisée pendant l'année (1) ....	99	14	13	48	24	13	13

(1) Terrains appartenant à des propriétaires de bois soumis au régime forestier.



22. — Bois soumis au régime forestier (suite)

II. — Produits des coupes par essences.

(Source : Ministère de l'Agriculture.)

	1959	1970	1971	1972	1973	1974	1975
	(m <sup>3</sup> )						
<b>Essences feuillues :</b>							
14 à 69 (1) .....	75 865	53 409	57 743	81 742	80 816	96 945	87 146
<b>Chênes et frênes :</b>							
70 à 99 .....	33 445	32 220	14 372	19 168	21 746	19 552	17 638
100 à 119 .....			20 944	15 804	16 348	12 659	12 646
120 à 149 .....	18 040	17 855	19 720	18 699	19 953	15 502	14 608
150 à 179 .....	13 747	14 417	14 701	13 949	14 766	12 362	10 897
180 à 199 .....	5 904	6 725	6 725	6 575	6 715	5 951	5 189
200 et plus .....	7 268	10 733	10 880	10 033	10 919	9 468	9 131
<b>Total :</b>	<b>78 404</b>	<b>81 950</b>	<b>87 342</b>	<b>84 228</b>	<b>90 447</b>	<b>75 494</b>	<b>70 109</b>
<b>Hêtres :</b>							
70 à 99 .....	21 746	24 177	10 421	15 207	17 877	14 358	14 832
100 à 119 .....			18 816	14 151	15 219	13 419	11 899
120 à 149 .....	21 914	21 888	24 623	23 414	26 264	25 697	20 573
150 à 179 .....	22 806	22 526	24 212	22 932	26 433	28 093	20 660
180 à 199 .....	12 797	13 249	14 441	13 404	15 496	17 437	12 047
200 et plus .....	22 025	28 773	29 404	27 862	32 525	38 928	29 270
<b>Total :</b>	<b>101 288</b>	<b>110 613</b>	<b>121 917</b>	<b>116 970</b>	<b>133 814</b>	<b>137 932</b>	<b>109 281</b>
<b>Divers .....</b>	20 715	18 448	19 806	21 081	20 347	20 494	19 740
<b>Volume total des feuillus .....</b>	<b>276 272</b>	<b>264 420</b>	<b>286 808</b>	<b>304 021</b>	<b>325 424</b>	<b>330 865</b>	<b>286 276</b>
<b>Essences résineuses :</b>							
<b>Epicéas, douglas et sapins :</b>							
14 à 39 .....	202 269	179 462	40 040	39 676	39 680	37 205	35 192
40 à 69 .....			160 178	150 376	161 916	138 462	137 138
70 à 89 .....	129 762	101 307	110 816	112 834	127 313	96 824	106 983
90 à 119 .....	195 874	222 585	133 787	163 867	190 495	133 765	159 303
120 et plus .....			102 821	148 673	163 093	113 648	148 882
<b>Total :</b>	<b>527 905</b>	<b>503 354</b>	<b>547 642</b>	<b>615 426</b>	<b>682 497</b>	<b>519 904</b>	<b>587 498</b>
<b>Pins, mélèzes et autres résineux :</b>							
14 à 39 .....	103 744	67 354	18 739	25 136	27 662	31 385	20 358
40 à 69 .....			35 063	48 863	50 845	54 138	43 085
70 à 89 .....	22 866	19 736	17 501	21 672	28 884	22 257	20 880
90 à 119 .....	23 254	21 634	13 478	14 682	21 330	14 563	15 023
120 et plus .....			4 974	6 145	8 043	7 281	7 211
<b>Total :</b>	<b>149 864</b>	<b>108 724</b>	<b>89 755</b>	<b>116 498</b>	<b>136 764</b>	<b>129 624</b>	<b>106 557</b>
<b>Volume total des résineux .....</b>	<b>677 769</b>	<b>612 078</b>	<b>637 397</b>	<b>731 924</b>	<b>819 261</b>	<b>649 528</b>	<b>694 055</b>
<b>Volume total des coupes délivrées .....</b>	<b>954 041</b>	<b>876 498</b>	<b>924 205</b>	<b>1 035 945</b>	<b>1 144 685</b>	<b>980 393</b>	<b>980 331</b>

(1) Circonférence mesurée à 1,50 m du sol.

## 22. — Bois soumis au régime forestier (suite)

## III. — Revenus et dépenses.

(Source : Ministère de l'Agriculture.)

	1959	1970	1971	1972	1973	1974	1975
	(X 1 000 F)						
<b>Revenus :</b>							
<b>Prix de vente y compris les frais :</b>							
Coupes résineuses .....	370 624	337 266	340 208	456 385	640 340	447 837	501 562
Coupes de futaie feuillue .....	97 918	130 299	124 285	123 775	222 059	236 995	167 732
Coupes de taillis sous futaie .....	37 378	56 395	48 856	54 075	96 590	79 240	65 713
Coupes de taillis .....	2 964	3 350	3 350	2 471	4 534	3 312	2 129
<b>Valeur estimative des produits délivrés en nature (1) .....</b>	8 940	5 590	6 061	4 224	5 532	6 161	5 358
Chasses et tenderies .....	21 941	55 411	58 285	69 697	90 280	96 842	110 131
Tous les autres revenus .....	7 488	14 727	18 154	18 670	21 723	22 847	22 352
<b>Total :</b>	<b>547 253</b>	<b>603 038</b>	<b>599 199</b>	<b>729 297</b>	<b>1 081 058</b>	<b>893 234</b>	<b>874 977</b>
<b>Dépenses :</b>							
Contributions foncières pour les bois exclusivement .....	4 877	12 813	14 093	15 072	16 968	18 020	19 738
Frais de régie et de gardiennat réellement déboursés l'année précédente .....	15 867	15 277	16 080	15 724	16 110	17 271	18 030
Frais de vente réels et frais d'exploitation .....	36 893	39 166	15 836	12 872	16 611	15 465	15 491
Coût total des travaux effectués, subsides de l'Etat déduits .....	74 990	114 073	129 919	142 741	147 987	153 479	199 620
Tous les autres frais (arpentage, lotissement, etc.) .....	2 235	3 568	4 897	5 706	4 104	5 032	5 818
<b>Total :</b>	<b>134 862</b>	<b>184 897</b>	<b>180 825</b>	<b>192 115</b>	<b>201 780</b>	<b>209 267</b>	<b>258 697</b>
<b>Revenu net :</b>							
<b>Total .....</b>	<b>412 391</b>	<b>418 141</b>	<b>418 374</b>	<b>537 182</b>	<b>879 278</b>	<b>683 967</b>	<b>616 280</b>
<b>Par hectare .....</b>	<b>1,5</b>	<b>1,5</b>	<b>1,5</b>	<b>1,9</b>	<b>3,2</b>	<b>2,5</b>	<b>2,3</b>

(1) Droit d'usage, affouage, utilisation par le propriétaire.

## 23. — Répartition des bois par province.

PROVINCES	1886	1880	1895	1910	1929	1950	1959	1970
	(Ha)							
Anvers .....	42 350	47 107	50 901	41 534	36 008	37 188	36 232	33 158
Brabant .....	27 119	28 162	29 193	27 295	26 848	30 613	32 755	31 892
Hainaut .....	45 172	43 898	46 022	45 941	45 305	49 657	49 177	47 227
Liège .....	49 562	57 459	60 729	62 299	93 928	107 092	103 925	107 272
Limbouurg .....	26 127	39 236	42 391	40 651	32 684	35 947	33 344	34 015
Luxembourg .....	121 685	154 031	162 625	171 980	180 684	195 309	205 629	207 913
Namur .....	92 080	97 501	104 150	106 691	108 294	115 486	119 501	119 394
Flandre orientale .....	13 800	11 034	13 327	12 830	9 768	11 839	13 047	12 886
Flandre occidentale .....	16 701	10 995	12 157	10 560	7 621	7 686	7 454	6 773
<b>Royaume :</b>	<b>434 596</b>	<b>489 423</b>	<b>521 495</b>	<b>519 781</b>	<b>541 140</b>	<b>590 817</b>	<b>601 064</b>	<b>600 530</b>

24. — Recensement général de l'agriculture et des forêts au 15 mai 1970.

Ensemble des biens forestiers.

SPECIFICATION	PROPRI					
	Etat			Provinces		
	Superficie (ha)	Volume (100 m <sup>3</sup> )	Valeur (1 000 F)	Superficie (ha)	Volume (100 m <sup>3</sup> )	Valeur (1 000 F)
<b>Bois d'essences feuillues :</b>						
Futaie .....	26 113	43 893	3 012 041	817	1 358	73 655
Taillis sous futaie .....	7 487	5 518	323 749	306	253	14 702
Taillis .....	1 799	822	8 162	43	26	315
Semis et plantis feuillus âgés de moins de 15 ans .....	618	—	14 062	15	—	87
Peupleraies .....	348	272	16 707	56	53	3 050
<i>Total feuillus :</i>	<b>36 364</b>	<b>50 505</b>	<b>3 374 721</b>	<b>1 238</b>	<b>1 690</b>	<b>91 809</b>
<b>Bois d'essences résineuses :</b>						
Pin Sylvestre :						
<i>Total :</i>	<b>6 719</b>	<b>9 641</b>	<b>402 463</b>	<b>227</b>	<b>309</b>	<b>13 077</b>
Pin de Corse :						
<i>Total :</i>	<b>1 452</b>	<b>1 262</b>	<b>73 926</b>	<b>25</b>	<b>10</b>	<b>968</b>
Pin noir d'Autriche :						
<i>Total :</i>	<b>101</b>	<b>89</b>	<b>5 435</b>	<b>3</b>	<b>2</b>	<b>83</b>
Mélèze du Japon :						
<i>Total :</i>	<b>510</b>	<b>373</b>	<b>23 712</b>	<b>78</b>	<b>18</b>	<b>2 920</b>
Epicéas :						
<i>Total :</i>	<b>23 646</b>	<b>59 744</b>	<b>3 826 385</b>	<b>543</b>	<b>1 302</b>	<b>117 068</b>
Douglas :						
<i>Total :</i>	<b>789</b>	<b>611</b>	<b>42 243</b>	<b>91</b>	<b>63</b>	<b>5 433</b>
Autres résineux :						
<i>Total :</i>	<b>425</b>	<b>304</b>	<b>23 412</b>	<b>32</b>	<b>1</b>	<b>886</b>
<i>Total des résineux :</i>	<b>33 641</b>	<b>72 024</b>	<b>4 397 576</b>	<b>999</b>	<b>1 705</b>	<b>140 435</b>
<i>Ensemble des feuillus et résineux :</i>	<b>70 005</b>	<b>122 529</b>	<b>7 772 297</b>	<b>2 236</b>	<b>3 395</b>	<b>232 244</b>
<b>Etendue non affectée à la production de bois mais faisant en gestion partie intégrante du domaine forestier :</b>						
Pépinières permanentes .....	42	—	3 173	10	—	15
Maisons forestières et jardins, prairies et terres de cultures .....	890	—	—	207	—	—
Arboretums .....	175	111	7 085	17	—	—
Carrières .....	17	—	—	—	—	—
Etangs > 2 ares :						
Superficie .....	274	—	—	128	—	—
Nombre .....	221	—	—	75	—	—
Divers .....	3 841	—	—	89	—	—
<i>Total :</i>	<b>5 240</b>	<b>111</b>	<b>10 258</b>	<b>450</b>	<b>—</b>	<b>15</b>
<i>Ensemble du domaine forestier :</i>	<b>75 245</b>	<b>122 640</b>	<b>7 782 555</b>	<b>2 687</b>	<b>3 395</b>	<b>232 259</b>
Etangs hors forêt :						
> 2 ares : superficie .....	157	—	—	113	—	—
nombre .....	108	—	—	59	—	—
Terrains incultes .....	13 018	—	—	109	—	—
<i>Valeur du fonds :</i>			<b>3 475 902</b>			<b>120 084</b>
<i>Valeur totale :</i>			<b>11 258 457</b>			<b>352 343</b>
<b>Peupliers :</b>						
Plantations en massif :						
<i>Total :</i>	<b>48 386</b>	<b>272</b>		<b>7 696</b>	<b>53</b>	
Disséminés en forêt :						
<i>Total :</i>	<b>28 453</b>	<b>351</b>		<b>1 804</b>	<b>17</b>	
Plantations d'alignement :						
<i>Total :</i>	<b>82 830</b>	<b>558</b>		<b>25 651</b>	<b>283</b>	
<i>Total peupliers :</i>	<b>159 669</b>	<b>1 181</b>		<b>35 151</b>	<b>353</b>	

## ETAIRE

Communes			Etablissements publics			Particuliers			Total		
Superficie (ha)	Volum (100 m <sup>3</sup> )	Valeur (1 000 F)	Superficie (ha)	Volum (100 m <sup>3</sup> )	Valeur (1 000 F)	Superficie (ha)	Volum (100 m <sup>3</sup> )	Valeur (1 000 F)	Superficie (ha)	Volum (100 m <sup>3</sup> )	Valeur (1 000 F)
48 212	75 204	3 607 105	2 208	3 030	152 034	32 648	46 296	2 767 697	109 998	169 781	9 612 532
50 193	39 563	2 223 997	1 804	1 939	61 401	62 146	45 146	2 463 986	121 937	92 419	5 087 835
16 642	8 939	154 324	394	135	1 784	37 808	12 643	154 190	56 685	22 565	318 775
421	—	9 334	62	—	1 309	1 647	—	29 820	2 763	—	54 612
545	584	30 199	886	784	45 682	24 468	20 617	1 193 317	26 304	22 310	1 288 955
<b>116 013</b>	<b>124 290</b>	<b>6 024 959</b>	<b>5 355</b>	<b>5 888</b>	<b>262 210</b>	<b>158 716</b>	<b>124 702</b>	<b>6 609 010</b>	<b>317 686</b>	<b>307 075</b>	<b>16 362 709</b>
<b>22 118</b>	<b>28 148</b>	<b>1 149 023</b>	<b>1 891</b>	<b>2 173</b>	<b>92 142</b>	<b>33 426</b>	<b>28 476</b>	<b>1 284 349</b>	<b>64 382</b>	<b>68 747</b>	<b>2 941 054</b>
<b>3 763</b>	<b>1 086</b>	<b>114 088</b>	<b>570</b>	<b>453</b>	<b>25 866</b>	<b>4 201</b>	<b>2 492</b>	<b>159 986</b>	<b>10 011</b>	<b>5 303</b>	<b>374 834</b>
<b>1 390</b>	<b>2 371</b>	<b>89 310</b>	<b>19</b>	<b>14</b>	<b>874</b>	<b>443</b>	<b>354</b>	<b>15 632</b>	<b>1 956</b>	<b>2 830</b>	<b>111 334</b>
<b>2 739</b>	<b>1 569</b>	<b>109 094</b>	<b>240</b>	<b>130</b>	<b>10 831</b>	<b>7 455</b>	<b>3 008</b>	<b>276 341</b>	<b>11 021</b>	<b>5 098</b>	<b>422 898</b>
<b>52 625</b>	<b>128 442</b>	<b>8 329 687</b>	<b>2 727</b>	<b>5 967</b>	<b>415 348</b>	<b>105 644</b>	<b>120 567</b>	<b>7 249 162</b>	<b>185 185</b>	<b>316 022</b>	<b>19 937 650</b>
<b>2 382</b>	<b>953</b>	<b>89 302</b>	<b>135</b>	<b>161</b>	<b>12 600</b>	<b>3 830</b>	<b>1 387</b>	<b>183 580</b>	<b>7 226</b>	<b>3 175</b>	<b>333 158</b>
<b>459</b>	<b>169</b>	<b>19 278</b>	<b>59</b>	<b>85</b>	<b>5 257</b>	<b>2 088</b>	<b>818</b>	<b>66 793</b>	<b>3 063</b>	<b>1 377</b>	<b>115 626</b>
<b>85 476</b>	<b>162 738</b>	<b>9 899 782</b>	<b>5 640</b>	<b>8 983</b>	<b>562 918</b>	<b>157 088</b>	<b>157 102</b>	<b>9 235 843</b>	<b>282 844</b>	<b>402 552</b>	<b>24 236 554</b>
<b>201 489</b>	<b>287 028</b>	<b>15 924 741</b>	<b>10 995</b>	<b>14 871</b>	<b>825 128</b>	<b>315 804</b>	<b>281 804</b>	<b>15 844 853</b>	<b>600 530</b>	<b>709 627</b>	<b>40 599 263</b>
7	—	136	1	—	—	139	—	—	198	—	3 324
248	—	—	97	—	—	3 081	—	—	4 524	—	—
42	65	2 767	—	—	—	180	—	—	414	176	9 852
524	—	—	10	—	—	808	—	—	1 360	—	—
75	—	—	8	—	—	2 005	—	—	2 490	—	—
123	—	—	32	—	—	3 468	—	—	3 919	—	—
2 030	—	—	62	—	—	1 380	—	—	7 403	—	—
<b>2 927</b>	<b>65</b>	<b>2 903</b>	<b>179</b>	<b>—</b>	<b>—</b>	<b>7 593</b>	<b>—</b>	<b>—</b>	<b>16 388</b>	<b>176</b>	<b>13 176</b>
<b>204 416</b>	<b>287 093</b>	<b>15 927 644</b>	<b>11 174</b>	<b>14 871</b>	<b>825 128</b>	<b>323 397</b>	<b>281 804</b>	<b>15 844 853</b>	<b>616 918</b>	<b>709 803</b>	<b>40 612 439</b>
274	—	—	80	—	—	5 252	—	—	5 876	—	—
250	—	—	114	—	—	8 046	—	—	8 577	—	—
3 030	—	—	283	—	—	15 451	—	—	31 890	—	—
		<b>9 457 430</b>			<b>538 208</b>			<b>15 692 626</b>			<b>29 284 250</b>
		<b>25 385 074</b>			<b>1 363 336</b>			<b>31 537 479</b>			<b>69 896 689</b>
nombre :			nombre :			nombre :			nombre :		
<b>109 287</b>	<b>583</b>		<b>150 434</b>	<b>781</b>		<b>4 595 530</b>	<b>20 617</b>		<b>4 911 333</b>	<b>22 306</b>	
<b>37 535</b>	<b>213</b>		<b>18 923</b>	<b>121</b>		<b>441 822</b>	<b>2 629</b>		<b>528 537</b>	<b>3 331</b>	
<b>134 079</b>	<b>767</b>		<b>108 797</b>	<b>448</b>		<b>2 403 312</b>	<b>7 210</b>		<b>2 754 669</b>	<b>9 266</b>	
<b>280 901</b>	<b>1 563</b>		<b>278 154</b>	<b>1 350</b>		<b>7 440 664</b>	<b>30 456</b>		<b>8 194 539</b>	<b>34 903</b>	

## 24. — Recensement général de l'agriculture et des forêts au 15 mai 1970. (suite)

II.a. — Bois soumis au régime forestier : ensemble des feuillus et résineux par nature des propriétaires <sup>(1)</sup>.

Etat		Provinces		Communes		Commissions d'assistance publique		Fabriques d'église		Autres établissements publics		Ensemble	
Nombre	ha	Nombre	ha	Nombre	ha	Nombre	ha	Nombre	ha	Nombre	ha	Nombre	ha
1	57 799	1	1 183	744	198 529	156	8 059	253	982	8	206	1 163	266 758

II.b. — Bois non soumis au régime forestier : ensemble des feuillus et résineux par nature des propriétaires <sup>(1)</sup>.

Etat		Provinces		Communes		Commissions d'assistance publique		Fabriques d'église		Autres établissements publics		Propriétaires privés et sociétés belges		Propriétaires résidant à l'étranger		Ensemble	
Nombre	ha	Nombre	ha	Nombre	ha	Nombre	ha	Nombre	ha	Nombre	ha	Nombre	ha	Nombre	ha	Nombre	ha
1	12 207	8	1 053	584	2 960	354	1 036	515	556	22	156	102 939	302 081	2 127	13 723	106 550	333 772

(1) Base : commune de résidence des propriétaires.

III. — Bois non soumis au régime forestier : ensemble des feuillus et résineux appartenant à des propriétaires résidant dans les pays de la C.E.E. et dans les autres pays.

République Fédérale d'Allemagne		France		Luxembourg		Pays-Bas		Italie		Autres pays		Ensemble	
Nombre	ha	Nombre	ha	Nombre	ha	Nombre	ha	Nombre	ha	Nombre	ha	Nombre	ha
137	365	716	8 164	535	2 731	318	728	25	738	396	997	2 127	13 723

## 25. — Recensements des forêts.

PROVINCES	Superficie boisée		Superficie cadastrale		Superficie boisée en % du territoire		Pourcentage de la forêt belge	
	1959 (ha)	1970 (ha)	1959 (ha)	1970 (ha)	1959	1970	1959	1970
	Anvers .....	36 232	33 158	286 058	286 058	12,7	11,6	6,0
Brabant .....	32 755	31 892	328 356	337 080	10,0	9,5	5,5	5,3
Hainaut .....	49 177	47 227	372 407	378 983	13,2	12,5	8,2	7,9
Liège .....	103 925	107 272	393 995	387 628	26,4	27,7	17,3	17,9
Limbourg .....	33 344	34 015	240 796	242 219	13,8	14,0	5,5	5,7
Luxembourg .....	205 629	207 913	441 797	441 841	46,5	47,1	34,2	34,6
Namur .....	119 501	119 394	366 025	366 025	32,6	32,6	19,9	19,9
Flandre orientale .....	13 047	12 886	297 774	298 164	4,4	4,3	2,2	2,1
Flandre occidentale .....	7 454	6 773	323 500	313 397	2,3	2,2	1,2	1,1
<i>Royaume :</i>	<b>601 064</b>	<b>600 530</b>	<b>3 050 708</b>	<b>3 051 395</b>	<b>19,7</b>	<b>19,7</b>	<b>100,0</b>	<b>100,0</b>

## **Chasse - Pêche**



## 1. — Nombre de permis de chasse.

(Source : Ministère de l'Agriculture.)

PROVINCES	Saison de chasse								Taxes au profit de l'Etat (× 1 000 F)	
	1976-1977				1977-1978				1976-1977	1977-1978
	Permis journalier	Permis dominicaux	Licences de chasse	Total	Permis journalier	Permis dominicaux	Licences de chasse	Total		
Anvers .....	2 907	48	30	2 985	2 969	46	30	3 045	17 688	18 052
Brabant .....	5 989	181	377	6 547	5 909	184	364	6 457	37 260	36 773
Hainaut .....	4 741	219	242	5 202	4 756	211	153	5 120	29 730	29 652
Liège .....	3 862	77	199	4 138	3 772	65	112	3 949	23 794	23 073
Limbourg .....	2 670	33	25	2 728	2 804	42	33	2 879	16 196	17 050
Luxembourg .....	1 903	33	80	2 016	1 971	34	71	2 076	11 677	12 075
Namur .....	2 656	58	138	2 852	2 808	57	117	2 982	16 386	17 263
Flandre orientale .....	2 411	136	50	2 597	2 506	127	40	2 673	15 112	15 629
Flandre occidentale .....	1 894	91	184	2 169	2 021	90	217	2 328	12 022	12 830
<b>Royaume :</b>	<b>29 033</b>	<b>876</b>	<b>1 325</b>	<b>31 234</b>	<b>29 516</b>	<b>856</b>	<b>1 137</b>	<b>31 509</b>	<b>179 865</b>	<b>182 397</b>

## 2. — Nombre de permis de pêche délivrés.

(Source : Ministère de l'Agriculture.)

PROVINCES	Permis à			Total	Sommes portées en recette F (1)
	250 F	750 F	1 000 F		
<b>1976</b>					
Anvers .....	29 724	483	275	30 482	8 068 250
Brabant .....	19 878	625	1 118	21 621	6 556 250
Hainaut .....	30 179	1 487	1 174	32 840	9 834 000
Liège .....	23 943	2 329	2 493	28 765	10 225 500
Limbourg .....	14 960	621	106	15 687	4 311 750
Luxembourg .....	12 598	314	1 224	14 136	4 609 000
Namur .....	13 584	1 982	1 330	16 896	6 212 500
Flandre orientale .....	19 976	230	277	20 483	5 443 500
Flandre occidentale .....	17 133	118	1 551	18 802	5 922 750
<b>Permis débités :</b>	<b>181 975</b>	<b>8 189</b>	<b>9 548</b>	<b>199 712</b>	<b>61 183 500</b>
<b>1977</b>					
Anvers .....	32 687	511	360	33 558	8 915 000
Brabant .....	21 100	604	1 226	22 930	6 954 000
Hainaut .....	31 574	1 674	1 273	34 521	10 422 000
Liège .....	26 097	2 190	2 670	30 957	10 836 750
Limbourg .....	16 756	640	144	17 540	4 813 000
Luxembourg .....	13 030	385	1 392	14 807	4 938 250
Namur .....	15 407	2 061	1 585	19 053	6 982 500
Flandre orientale .....	20 665	229	354	21 248	5 692 000
Flandre occidentale .....	19 147	75	1 711	20 933	6 554 000
<b>Permis débités :</b>	<b>196 463</b>	<b>8 369</b>	<b>10 715</b>	<b>215 547</b>	<b>66 107 500</b>

(1) Taxes non comprises.



3. — Pêche maritime. — 1938 à 1977.

Quantité et valeur du poisson débarqué en Belgique.

(Source : Ministère de l'Agriculture.)

ANNÉES	Poissons de fond		Poissons pélagiques		Crustacés et mollusques		Total	
	Quantité × 1 000 kg	Valeur × 1 000 F	Quantité × 1 000 kg	Valeur × 1 000 F	Quantité × 1 000 kg	Valeur × 1 000 F	Quantité × 1 000 kg	Valeur × 1 000 F
1938 .....	28 492	101 725	7 498	6 826	3 145	14 828	39 135	123 379
1939 .....	26 279	88 655	10 590	17 075	2 991	12 523	39 860	118 253
1940 .....	..	..	..	..	..	..	..	..
1941 .....	602	9 278	1 470	12 952	1 663	17 163	3 735	39 393
1942 .....	1 581	22 326	19 204	142 721	1 371	12 660	22 156	177 707
1943 .....	2 546	34 821	57 897	367 832	122	1 078	60 565	403 731
1944 .....	740	11 081	49 135	257 756	—	—	49 875	268 837
1945 .....	12 981	276 356	32 269	175 401	354	12 005	45 604	463 762
1946 .....	29 575	304 148	38 545	103 850	1 574	37 873	69 694	445 871
1947 .....	39 903	408 227	33 264	99 516	2 203	41 618	75 370	549 361
1948 .....	36 605	340 293	25 320	74 246	2 515	47 511	64 440	462 050
1949 .....	39 690	373 872	19 502	47 146	2 120	43 648	61 312	464 666
1950 .....	37 634	335 050	13 492	42 203	2 054	45 070	53 180	422 323
1951 .....	38 289	386 239	10 637	42 233	2 557	54 286	51 483	482 758
1952 .....	43 025	392 835	15 970	51 793	3 218	57 690	62 213	502 318
1953 .....	43 510	379 443	18 908	53 059	2 660	58 756	65 078	491 258
1954 .....	40 549	405 560	18 693	54 184	2 207	49 702	61 449	509 446
1955 .....	45 323	427 640	21 319	75 167	2 862	59 289	69 504	562 096
1956 .....	44 153	429 456	10 542	47 629	3 799	80 748	58 494	557 833
1957 .....	42 933	424 797	4 680	19 161	1 945	48 430	49 558	492 388
1958 .....	43 927	454 850	4 245	21 811	1 919	34 420	50 091	511 081
1959 .....	38 748	422 586	4 824	22 569	2 343	45 695	45 915	490 850
1960 .....	41 530	479 029	4 373	19 208	1 666	37 797	47 569	536 034
1961 .....	40 130	488 141	4 097	17 385	2 145	45 397	46 372	550 923
1962 .....	43 925	527 252	2 520	16 688	1 441	42 691	47 886	586 631
1963 .....	45 832	592 656	3 936	15 900	1 886	47 285	51 654	655 841
1964 .....	37 913	535 505	7 841	19 995	1 912	44 252	47 666	599 752
1965 .....	44 268	622 428	2 141	12 120	1 669	55 392	48 078	689 940
1966 .....	43 235	612 342	2 100	10 141	1 970	61 240	47 305	683 723
1967 .....	48 519	712 341	1 001	5 458	2 122	64 734	51 642	782 533
1968 .....	53 386	724 209	663	3 533	1 867	70 812	55 916	798 554
1969 .....	46 566	737 695	1 065	6 801	2 327	76 376	49 958	820 872
1970 .....	42 529	837 301	1 343	8 095	2 520	80 263	46 392	925 659
1971 .....	47 322	919 166	907	6 999	1 941	73 584	50 170	999 749
1972 (1) .....	43 568	926 854	1 550	11 864	2 084	77 697	47 202	1 016 415
1973 (1) .....	37 030	1 043 004	2 307	22 722	2 903	116 510	42 240	1 182 236
1974 (1) .....	34 487	1 066 243	751	10 639	2 909	123 156	38 147	1 200 038
1975 (1) .....	30 346	1 013 365	2 280	22 836	3 437	152 126	36 063	1 188 327
1976 (1) .....	29 346	1 209 759	1 485	16 210	3 633	147 726	34 464	1 373 695
1977 (1) .....	31 250	1 256 700	75	978	2 725	157 802	34 050	1 415 480

(1) Quantités commercables (arrêté royal du 10 mars 1971).

## Quantité et valeur du poisson débarqué dans les ports de pêche belges.

ESPÈCES DE POISSONS	Oostende		Zeebrugge		Nieuwpoort		Total	
	Quantité × 1 000 kg	Valeur × 1 000 F	Quantité × 1 000 kg	Valeur × 1 000 F	Quantité × 1 000 kg	Valeur × 1 000 F	Quantité × 1 000 kg	Valeur × 1 000 F
<b>Poissons de fond :</b>								
Aiglefin .....	2 377	59 097	47	973	1	15	2 425	60 085
Cabillaud .....	6 960	197 130	1 987	50 266	706	17 723	9 653	265 119
Colin .....	1 240	33 215	1	18	—	6	1 241	33 239
Merlan .....	1 553	32 576	730	14 432	351	7 924	2 634	54 932
Lieu .....	196	7 494	29	959	6	235	231	8 688
Lingue .....	440	17 488	27	577	—	5	467	18 070
Merlu .....	131	8 170	38	1 161	—	1	169	9 332
Tacaud .....	196	2 408	280	2 912	111	1 032	587	6 352
Plie .....	609	14 000	3 306	72 681	135	3 238	4 050	89 919
Flet .....	66	363	4	21	5	33	75	417
Limande .....	223	3 802	318	4 916	71	1 112	612	9 830
Sole .....	747	111 361	2 119	330 088	99	16 447	2 965	457 896
Turbot .....	30	4 434	129	19 278	10	1 411	169	25 123
Barbue .....	35	2 901	186	15 002	10	941	231	18 844
Sole limande .....	214	9 383	406	18 452	37	1 683	657	29 518
Cardine .....	153	3 591	161	4 298	—	4	314	7 893
Flétan .....	38	4 874	—	—	—	—	38	4 874
Raie .....	535	19 944	702	23 030	74	3 197	1 311	46 171
Perlon .....	48	1 192	96	1 725	17	406	161	3 323
Grondin .....	35	487	52	745	14	205	101	1 437
Grondin rouge .....	110	3 284	56	1 193	11	517	177	4 994
Loup de mer .....	93	3 131	7	229	—	3	100	3 363
Baudroie .....	59	6 335	127	12 911	2	250	188	19 496
Sébaste .....	1 313	42 070	—	—	—	—	1 313	42 070
Aiguillat .....	301	6 426	234	5 658	87	1 761	622	13 845
Roussette .....	215	3 265	117	1 608	23	536	355	5 409
Autres espèces .....	107	3 871	23	664	—	14	130	4 549
Divers .....	207	4 453	7	203	60	7 256	274	11 912
<b>Total :</b>	<b>18 231</b>	<b>606 745</b>	<b>11 189</b>	<b>584 000</b>	<b>1 830</b>	<b>65 955</b>	<b>31 250</b>	<b>1 256 700</b>
<b>Poissons pélagiques :</b>								
Maquereau bâtard .....	11	71	—	—	3	8	14	79
Hareng .....	28	365	10	191	1	45	39	601
Maquereau .....	14	172	4	65	4	49	22	286
Esprot .....	—	—	—	—	—	—	—	—
Autres espèces .....	—	2	—	—	—	—	—	2
Divers .....	—	4	—	6	—	—	—	10
<b>Total :</b>	<b>53</b>	<b>614</b>	<b>14</b>	<b>262</b>	<b>8</b>	<b>102</b>	<b>75</b>	<b>978</b>
<b>Crustacés et mollusques :</b>								
Crevette .....	158	14 378	710	63 774	32	3 351	900	81 503
Langoustine .....	—	5	456	46 038	—	—	456	46 043
Tourteau .....	8	159	197	3 571	2	24	207	3 754
Homard .....	—	—	—	—	—	—	—	—
Seiche .....	207	4 838	68	1 635	2	33	277	6 506
Escargot de mer .....	18	302	430	7 773	6	100	454	8 175
Coquillage .....	30	998	391	10 534	6	225	427	11 757
Autres espèces .....	1	19	—	—	—	1	1	20
Divers .....	2	26	1	18	—	—	3	44
<b>Total :</b>	<b>424</b>	<b>20 725</b>	<b>2 253</b>	<b>133 343</b>	<b>48</b>	<b>3 734</b>	<b>2 725</b>	<b>157 802</b>
<b>Total général :</b>	<b>18 708</b>	<b>628 084</b>	<b>13 456</b>	<b>717 605</b>	<b>1 886</b>	<b>69 791</b>	<b>34 050</b>	<b>1 415 480</b>

5. — Pêche maritime : quantité débarquée en chiffres absolus et pour cent.

ESPECES DE POISSONS	1974		1975		1976		1977	
	× 1 000 kg	%	× 1 000 kg	%	× 1 000 kg	%	× 1 000 kg	%
<b>Poissons de fond :</b>								
Aiglefin .....	1 775	4,7	2 333	6,5	2 604	7,6	2 425	7,1
Cabillaud .....	10 369	27,2	7 592	21,1	7 321	21,2	9 653	28,4
Colin .....	2 253	5,9	1 456	4,0	1 553	4,5	1 241	3,6
Merlan .....	2 808	7,4	2 666	7,4	2 377	6,9	2 634	7,7
Lieu .....	283	0,7	388	1,0	380	1,1	231	0,7
Lingue .....	690	1,8	725	2,0	550	1,6	467	1,4
Merlu .....	285	0,7	477	1,3	277	0,8	169	0,5
Tacaud .....	718	1,9	728	2,0	667	1,9	587	1,7
Plie .....	4 408	11,6	3 398	9,4	3 421	9,9	4 050	11,9
Flet .....	80	0,2	55	0,2	76	0,2	75	0,2
Limande .....	585	1,5	543	1,5	493	1,4	612	1,8
Sole .....	2 526	6,6	2 660	7,4	3 111	9,0	2 965	8,7
Turbot .....	150	0,4	161	0,4	188	0,6	169	0,5
Barbue .....	183	0,5	204	0,6	233	0,7	231	0,7
Sole limande .....	724	1,9	854	2,4	648	1,9	657	1,9
Cardine .....	354	0,9	335	0,9	252	0,7	314	0,9
Flétan .....	46	0,1	39	0,1	27	0,1	38	0,1
Raie .....	1 467	3,8	1 364	3,8	1 532	4,5	1 311	3,9
Perlon .....	78	0,2	130	0,4	144	0,4	161	0,5
Grondin .....	147	0,4	124	0,3	99	0,3	101	0,3
Grondin rouge .....	289	0,8	306	0,8	242	0,7	177	0,5
Loup de mer .....	61	0,2	136	0,4	85	0,3	100	0,3
Baudroie .....	268	0,7	256	0,7	232	0,7	188	0,6
Sébaste .....	1 907	5,0	1 504	4,2	1 347	3,9	1 313	3,9
Aiguillat .....	1 087	2,8	969	2,7	564	1,6	622	1,8
Rousette .....	410	1,1	397	1,1	445	1,3	355	1,0
Autres espèces .....	256	0,7	275	0,8	201	0,6	130	0,4
Divers .....	280	0,7	271	0,8	277	0,8	274	0,8
<b>Total:</b>	<b>34 487</b>	<b>90,4</b>	<b>30 346</b>	<b>84,2</b>	<b>29 346</b>	<b>85,2</b>	<b>31 250</b>	<b>91,8</b>
<b>Poissons pélagiques :</b>								
Maquereau bâtard .....	35	0,1	22	0,1	14	0,0	14	—
Hareng .....	603	1,6	2 174	6,0	1 389	4,1	39	0,1
Maquereau .....	78	0,2	78	0,2	80	0,2	22	0,1
Esprot .....	35	0,1	—	—	—	—	—	—
Autres espèces .....	—	—	4	—	—	—	—	—
Divers .....	—	—	2	—	2	—	—	—
<b>Total:</b>	<b>751</b>	<b>2,0</b>	<b>2 280</b>	<b>6,3</b>	<b>1 485</b>	<b>4,3</b>	<b>75</b>	<b>0,2</b>
<b>Crustacés et mollusques :</b>								
Crevette .....	1 264	3,3	1 565	4,3	1 607	4,6	900	2,7
Langoustine .....	427	1,1	434	1,2	430	1,2	456	1,3
Tourteau .....	214	0,6	208	0,6	196	0,6	207	0,6
Homard .....	—	—	—	—	—	—	—	—
Seiche .....	83	0,2	136	0,4	95	0,3	277	0,8
Escargot de mer .....	653	1,7	678	1,9	541	1,6	454	1,3
Coquillage .....	262	0,7	409	1,1	762	2,2	427	1,3
Autres espèces .....	1	—	1	—	1	—	1	—
Divers .....	5	—	6	—	1	—	3	—
<b>Total:</b>	<b>2 909</b>	<b>7,6</b>	<b>3 437</b>	<b>9,5</b>	<b>3 633</b>	<b>10,5</b>	<b>2 725</b>	<b>8,0</b>
<b>Total général:</b>	<b>38 147</b>	<b>100,0</b>	<b>36 063</b>	<b>100,0</b>	<b>34 464</b>	<b>100,0</b>	<b>34 050</b>	<b>100,0</b>

6. — Prix moyens mensuels par kg des principales espèces de poisson <sup>(1)</sup>.

(Source : Ministère de l'Agriculture.)

MOIS	Cabillaud	Plie	Raie	Aiglefin	Sébaste	Sole	Crevettes
(Francs)							
Année 1976							
Janvier .....	41,59	24,14	31,00	33,50	39,04	173,61	68,14
Février .....	24,21	20,90	25,93	24,09	22,45	161,77	71,16
Mars .....	23,46	21,24	31,21	20,14	23,95	168,11	75,20
Avril .....	26,66	29,58	33,84	20,90	39,66	168,08	75,25
Mai .....	21,79	26,82	36,27	19,36	35,87	151,21	59,57
Juin .....	20,63	23,61	29,59	18,29	26,61	171,21	59,78
Juillet .....	23,24	23,36	29,58	16,90	22,04	169,01	76,44
Août .....	28,58	22,54	36,54	19,47	28,48	173,21	57,54
Septembre .....	31,10	24,00	33,00	19,97	33,27	174,10	33,03
Octobre .....	36,03	24,91	29,18	22,66	29,34	162,23	31,09
Novembre .....	33,40	22,19	23,18	21,52	30,05	149,24	40,70
Décembre .....	38,49	21,31	25,20	27,40	28,70	162,05	61,94
Année 1976 .....	26,65	23,22	29,60	20,71	28,61	162,96	51,31
Année 1977							
Janvier .....	38,98	19,36	27,95	35,22	36,08	147,11	61,82
Février .....	33,42	19,66	34,49	29,09	30,40	167,00	86,29
Mars .....	30,76	21,38	37,56	21,25	33,86	153,69	107,87
Avril .....	39,93	27,02	42,61	28,32	37,78	155,33	162,88
Mai .....	27,40	24,40	39,22	23,17	28,20	151,29	174,87
Juin .....	28,92	24,23	32,70	25,57	33,54	165,58	176,97
Juillet .....	24,20	22,11	39,85	20,28	22,63	168,73	138,27
Août .....	25,41	21,34	40,01	23,36	31,10	173,24	79,04
Septembre .....	27,42	24,19	34,26	24,38	38,48	152,20	54,85
Octobre .....	23,30	22,72	33,22	22,74	27,72	141,75	76,23
Novembre .....	30,45	27,21	39,07	31,43	31,91	174,17	109,85
Décembre .....	23,09	20,10	31,98	28,81	39,69	138,29	145,29
Année 1977 .....	27,46	22,20	35,21	24,78	32,03	154,45	90,52

(1) Prix payés aux pêcheurs pour les quantités commerciables.

## 7. — Activité de la flotte de pêche belge.

(Source : Ministère de l'Agriculture.)

ANNÉES	Total des jours		Pêche moyenne				Pêche avec bateau					
	d'absence	de pêche	par jour d'absence		par jour de pêche		à moteur		à vapeur		Total	
	Nombre	Nombre	Quantités kg	Valeurs F	Quantités kg	Valeurs F	Quantités × 1 000 kg	Valeurs × 1 000 F	Quantités × 1 000 kg	Valeurs × 1 000 F	Quantités × 1 000 kg	Valeurs × 1 000 F
1963 .....	63 488	53 038	814	10 330	974	12 365	47 871	623 569	3 783	32 273	51 654	655 841
1964 .....	59 615	47 427	799	10 060	1 005	12 645	47 575	598 874	91	878	47 666	599 752
1965 .....	59 741	48 942	805	11 549	982	14 097	48 078	689 940	—	—	48 078	689 940
1966 .....	54 470	46 676	868	12 552	1 013	14 648	47 305	683 723	—	—	47 305	683 723
1967 .....	55 809	49 009	925	14 021	1 054	15 967	51 641	782 534	—	—	51 641	782 534
1968 .....	61 168	53 555	914	13 055	1 044	14 910	55 917	798 555	—	—	55 917	798 555
1969 .....	58 797	50 898	850	13 961	982	16 128	49 958	820 872	—	—	49 958	820 872
1970 .....	57 372	49 137	808	16 134	944	18 838	46 392	925 659	—	—	46 392	925 659
1971 .....	56 465	48 848	889	17 706	1 027	20 467	50 170	999 749	—	—	50 170	999 749
1972 .....	53 458	47 532	906	19 165	1 019	21 554	48 468	1 024 526	—	—	48 468	1 024 526
1973 .....	51 394	45 812	836	23 096	938	25 911	42 968	1 187 020	—	—	42 968	1 187 020
1974 .....	47 367	41 156	821	25 256	946	29 511	38 928	1 206 338	—	—	38 928	1 206 338
1975 .....	47 193	41 416	811	25 670	924	29 250	38 285	1 211 328	—	—	38 285	1 211 328
1976 .....	44 194	38 607	806	31 367	923	35 906	35 635	1 386 233	—	—	35 635	1 386 233
1977 .....	40 412	34 367	876	35 478	1 030	41 718	35 414	1 433 726	—	—	35 414	1 433 726



**Industrie**

# 1. — Résultats généraux des statistiques annuelles de la production.

Etablissements occupant 5 ouvriers ou plus au 30 septembre.

SPÉCIFICATION	Années	Nombre d'ouvriers	Montant des salaires	Montant des appointements	Autres dépenses de personnel	Valeur globale des matières consommées (12)
(× 1 000 F)						
Minières, carrières, industries connexes et exploitation de terrils (4) .....	1972	10 125	1 794 296	655 380	1 099 165	2 977 428
	1973	9 487	1 948 792	735 046	1 214 851	3 098 242
	1974	9 323	2 241 141	869 535	1 379 739	4 282 178
	1975	8 905	2 394 332	1 024 079	1 581 319	4 663 929
	1976	8 905	2 394 332	1 024 079	1 581 319	4 663 929
Industrie de la préparation et des conserves de poissons, mollusques et crustacés .....	1972	863	93 649	30 107	51 271	594 967
	1973	878	110 436	35 828	62 115	787 165
	1974	964	153 003	44 311	82 085	988 243
	1975	730	149 906	47 934	79 140	836 041
	1976	885	177 749	59 628	97 971	1 053 131
Fabrication de préparations et de conserves de viande .....	1972	3 949	601 600	189 443	339 190	7 735 109
	1973	4 085	698 740	209 271	399 800	10 067 408
	1974	4 211	853 855	250 186	473 391	9 954 724
	1975	4 040	998 145	279 189	559 164	10 440 199
Confitureries, siroperies, fabrication de conserves de fruits et industries connexes .....	1972	1 040	111 714	69 717	83 806	869 540
	1973	1 321	149 977	83 631	97 016	1 270 918
	1974	899	158 751	92 286	102 627	1 197 994
	1975	725	163 840	105 474	128 292	1 196 184
	1976	846	187 974	116 702	137 727	1 444 249
Fabriques de conserves de légumes .....	1972	3 010	316 238	177 099	207 232	1 695 755
	1973	3 184	388 096	197 266	231 893	2 164 245
	1974	3 585	528 598	229 824	312 621	2 782 861
	1975	2 972	574 611	301 467	378 482	2 841 345
	1976	2 247	523 942	297 803	366 063	2 882 279
Industrie laitière.....	1972	6 394	1 174 616	577 368	689 841	21 038 530
	1973	6 664	1 345 506	657 868	820 817	23 354 635
	1974	6 479	1 617 626	793 000	971 916	27 926 254
	1975	5 945	1 867 154	925 021	1 111 888	32 448 268
	1976 (*)	6 368	2 180 284	1 039 596	1 367 583	36 981 460
Industrie du travail des grains.....	1972	2 384	411 388	288 066	301 800	6 625 263
	1973	2 435	472 962	325 440	197 342	7 657 688
	1974	2 450	575 636	386 832	411 024	8 618 625
	1975	2 202	589 285	395 296	451 735	9 115 668
Boulangeries, boulangeries-pâtisseries, pâtisseries .....	1972	5 649	862 459	143 232	461 358	1 868 870
	1973	5 774	950 568	169 547	486 317	1 972 680
	1974	5 620	1 123 710	207 346	575 882	2 247 765
	1975	5 323	1 292 750	319 684	688 255	2 485 481
	1976 (*)	5 185	1 402 741	379 000	777 635	2 599 965
Industrie des biscuits, biscottes et pains d'épice.....	1972	4 927	634 072	233 540	378 006	2 387 785
	1973	5 044	734 862	263 625	446 482	2 734 699
	1974	4 696	869 062	310 393	523 558	3 393 282
	1975	4 367	940 178	398 245	584 372	3 543 686
	1976 (*)	3 974	1 042 668	458 348	659 948	3 471 537
Sucrieries et raffineries de sucre (5) .....	1972	3 907	699 608	341 247	545 888	7 191 672
	1973	4 144	826 850	406 183	628 296	6 620 556
	1974	3 868	971 872	495 665	745 926	8 250 764
	1975	3 489	1 140 842	639 581	875 556	8 714 941

(1) Y compris, le cas échéant, d'autres valeurs intéressant le calcul de la valeur ajoutée (voir - Définitions et méthodes statistiques -).

(2) + = augmentation; — = diminution. — (3) Etablissements ayant occupé 20 personnes ou plus. — (4) Concerne tous les établissements.

(5) Y compris les chiffres concernant les fabriques de sucre inverti (58 ouvriers au 30 septembre 1975).

(6) Y compris la valeur d'achat des marchandises achetées pour être revendues ou cédées telles qu'elles ont été achetées.

(7) Y compris la valeur des ventes des marchandises sorties des établissements sans y avoir subi de transformation (commerce).

Dont pour la consommation de combustibles et d'énergie	Dépenses diverses (12)	Valeur des livraisons (1) (13)	Différence entre la valeur des stocks (2)	Augmentation du capital investi (8) (12)	Réduction du capital investi (8) (13)	Valeur des amortissements (8)	Années
(× 1 000 F)							
1 134 458	1 961 361	11 406 962	+ 104 081	1 522 915	99 030	1 078 050	1972
1 207 954	1 973 115	11 555 071	+ 146 567	1 259 347	159 572	1 103 550	1973
1 679 715	2 145 493	13 750 664	+ 72 652	1 385 634	173 524	1 075 873	1974
1-909 462	2 462 433	14 728 073	+ 7 803	1 146 302	129 290	1 050 461	1975
14 342	48 132	895 422	- 18 005	35 282	486	16 290	1972
14 926	66 941	1 143 462	- 1 684	14 654	185	18 268	1973
21 321	80 991	1 371 424	+ 73 975	40 213	1 357	19 459	1974
24 892	87 046	1 336 326	(14) - 11 152	11 647	..	24 423	1975
26 422	120 823	1 631 638	(14) + 11 241	187 871	3 813	34 110	1976
99 007	537 311	10 034 108	+ 7 049	336 695	14 894	182 333	1972
126 414	681 432	12 411 550	+ 135 454	362 834	46 665	192 732	1973
179 715	814 325	13 037 722	+ 3 922	394 253	34 125	211 296	1974
200 444	926 595	13 726 738	+ 76 942	335 202	24 317	212 514	1975
15 028	136 166	1 379 368	+ 67 122	48 951	490	28 357	1972
19 341	201 113	1 790 127	+ 184 843	66 049	4 762	43 352	1973
27 368	218 147	1 867 659	+ 95 798	57 586	20 279	39 902	1974
30 460	222 698	1 954 491	- 155 395	28 360	14 335	35 639	1975
33 417	277 367	2 185 925	+ 72 792	45 035	4 756	41 360	1976
46 621	336 600	3 395 322	- 152 097	108 082	16 454	154 211	1972
68 606	433 437	4 529 886	- 34 760	205 884	22 252	141 214	1973
116 491	515 676	4 983 670	(14) + 727 855	303 704	4 254	195 184	1974
132 347	507 982	5 014 702	(14) + 277 480	179 819	10 145	178 082	1975
126 856	522 173	5 733 686	(14) - 339 536	174 461	16 266	313 299	1976
345 264	1 210 544	25 611 008	+ 257 558	772 562	72 159	537 288	1972
390 695	1 385 504	29 139 755	- 149 482	939 117	80 041	698 930	1973
624 074	1 803 515	34 888 171	+ 96 329	1 314 631	80 841	666 718	1974
688 392	2 030 838	38 764 427	+ 668 039	1 353 722	172 614	683 035	1975
791 652	2 183 987	44 953 735	- 457 980	1 081 728	110 864	798 341	1976 (*)
170 179	383 075	8 545 322	- 27 975	265 868	17 728	211 981	1972
198 393	500 973	10 005 754	- 45 689	475 680	25 060	329 333	1973
281 842	531 992	11 216 603	+ 112 420	409 836	27 462	342 938	1974
368 602	588 734	11 737 352	- 30 475	493 150	325 894	380 744	1975
131 683	304 313	4 201 490	..	218 633	19 495	89 212	1972
159 361	310 195	4 457 957	..	128 332	15 576	93 639	1973
198 251	366 042	5 055 082	..	123 364	18 399	93 539	1974
231 987	821 872	5 837 175	..	171 152	15 227	90 035	1975
247 032	516 059	6 444 416	..	166 516	11 343	126 505	1976 (*)
69 070	444 221	4 675 109	+ 10 463	154 644	5 723	79 815	1972
74 898	616 945	5 353 550	+ 20 620	187 233	7 119	91 611	1973
102 224	645 147	5 996 512	+ 69 364	244 689	7 944	118 810	1974
122 774	717 070	6 990 477	- 33 802	151 623	40 417	145 659	1975
133 478	783 755	7 277 887	+ 15 672	280 720	20 265	203 981	1976 (*)
271 792	910 606	11 294 547	+ 167 203	887 806	64 276	574 226	1972
311 588	1 179 505	10 949 273	- 63 829	1 071 567	36 997	629 886	1973
461 351	1 231 040	13 663 204	- 381 714	1 481 427	76 127	790 636	1974
668 086	1 335 130	13 256 198	+ 773 011	1 101 966	27 219	772 547	1975

(12) A partir de 1971: TVA déductible exclue.

(13) A partir de 1971, TVA exclue.

(14) Y compris les marchandises destinées à être revendues telles qu'elles ont été achetées (TVA déductible exclue).

(15) Les chiffres relatifs à l'augmentation et à la réduction du capital investi ainsi qu'à la valeur des amortissements concernent l'industrie du lavage et du carbonisage de la laine et l'industrie du peignage de la laine.



1. — Résultats généraux des statistiques annuelles de la production (suite).

Etablissements occupant 5 ouvriers ou plus au 30 septembre.

SPÉCIFICATION	Années	Nombre d'ouvriers	Montant des salaires	Montant des appointements	Autres dépenses de personnel	Valeur globale des matières consommées (12)
(× 1 000 F)						
Industrie du chocolat et de la confiserie..	1972	6 080	782 840	446 868	502 940	4 148 591
	1973	5 885	870 790	499 174	589 155	4 484 350
	1974	5 873	1 066 864	589 857	691 391	6 677 480
	1975	5 429	1 184 633	692 542	781 376	6 682 347
Fabrication d'aliments composés pour animaux .....	1972	4 162	749 620	558 645	525 681	22 869 001
	1973	4 263	854 228	632 497	618 877	30 703 036
	1974	4 199	1 015 101	738 393	722 972	31 811 342
	1975	3 889	1 132 633	821 172	854 375	29 155 976
	1976 (*)	3 879	1 278 544	885 501	946 009	35 080 631
Industrie des glaces, sorbets et crèmes glacées .....	1972	1 210	196 111	151 595	131 308	708 933
	1973	1 403	258 362	171 785	160 674	793 127
	1974	1 383	299 893	194 034	178 129	1 014 385
	1975	1 309	319 362	219 111	220 272	1 080 520
	1976 (*)	1 299	390 297	230 975	260 477	1 388 405
Distilleries d'alcool et levurerries .....	1972	391	..	..	..	(6) 388 768
	1973	382	..	..	..	(6) 515 100
	1974	399	..	..	..	(6) 698 889
	1975	388	..	..	..	(6) 726 417
Brasseries, brasseries-maleries, malteries .....	1976	376	..	..	..	(6) 704 242
	1972	13 454	2 297 795	1 192 382	1 541 297	8 468 021
	1973	13 133	2 524 400	1 311 005	1 741 926	9 303 293
	1974	12 851	2 989 943	1 543 700	2 013 473	9 062 838
Fabrication de boissons diverses .....	1975	11 395	3 136 300	1 644 993	2 227 847	9 931 275
	1972	3 431	506 945	441 980	381 757	2 274 904
	1973	3 530	575 214	459 343	427 524	2 537 242
	1974	3 444	693 191	522 780	515 768	3 168 322
	1975	3 308	808 139	624 812	617 610	3 760 930
Industrie du tabac .....	1976	3 490	955 910	672 653	726 468	4 386 573
	1972	7 056	999 777	426 254	626 560	3 447 211
	1973	7 278	1 167 249	512 470	712 798	3 897 165
	1974	7 154	1 388 896	610 113	880 798	4 640 830
Industrie des huiles végétales et animales (8) .....	1975	6 493	1 498 837	724 815	1 029 731	5 073 575
	1972	878	200 651	116 780	129 983	(6) 6 557 527
	1973	973	214 810	113 630	142 042	(6) 9 761 498
	1974	980	280 264	160 690	174 279	(6) 18 667 836
	1975	1 005	336 846	196 816	196 910	13 754 447
Industrie de la margarine (10) .....	1976	938	367 778	219 690	227 084	15 292 679
	1972	799	171 026	313 881	203 020	2 427 067
	1973	801	181 832	345 026	251 203	2 625 987
	1974	912	217 921	438 910	268 307	4 534 480
	1975	771	272 337	547 091	269 798	4 194 171
1976	818	292 957	548 969	359 032	3 426 659	

(1) (2) (3) (6) (7) Voir les notes page 236. — (8) Etablissements occupant 10 ouvriers ou plus.

(9) Les chiffres relatifs à l'augmentation et à la réduction du capital investi ainsi qu'à la valeur des amortissements concernent l'ensemble du secteur huiles végétales et animales et margarine.

(10) Etablissements occupant 20 ouvriers ou plus. — (12) (13) (14) Voir les notes page 237.

Dont pour la consommation de combustibles et d'énergie	Dépenses diverses (12)	Valeur des livraisons (1) (13)	Différence entre la valeur des stocks (2)	Augmentation du capital investi (8) (12)	Réduction du capital investi (8) (13)	Valeur des amortissements (8)	Années
(X 1 000 F)							
96 452	651 252	7 350 537	- 14 650	250 780	35 485	200 605	1972
113 592	991 152	7 691 485	- 1 496	359 866	31 249	242 980	1973
161 314	1 186 647	9 944 289	+ 185 506	309 043	54 120	234 773	1974
185 065	1 316 038	10 958 476	- 32 373	311 765	58 334	210 680	1975
224 086	1 024 945	27 670 455	- 4 895	412 644	50 382	368 543	1972
295 937	1 214 723	35 729 752	+ 68 187	543 808	54 030	420 475	1973
374 943	1 437 451	38 007 761	+ 28 572	844 822	53 792	501 617	1974
424 790	1 468 485	35 807 611	+ 30 804	655 295	20 712	536 878	1975
476 959	1 670 531	42 415 553	+ 73 507	520 208	37 389	501 964	1976 (*)
46 654	194 122	1 543 016	+ 38 237	249 918	14 182	116 898	1972
61 587	220 554	1 897 996	- 1 692	171 253	..	134 640	1973
76 722	253 681	2 031 383	+ 35 300	119 329	14 345	83 429	1974
96 697	301 678	2 394 472	(14) + 14 590	58 886	15 219	81 832	1975
101 422	359 101	2 984 723	(14) + 112 215	125 675	17 640	109 109	1976 (*)
36 353	70 903	(7) 804 799	- 1 596	23 670	..	21 101	1972
43 670	99 273	(7) 993 342	+ 952	25 128	..	24 685	1973
70 072	117 552	(7) 1 238 958	+ 52 229	29 522	..	49 447	1974
90 430	130 534	(7) 1 390 961	- 18 416	27 285	..	42 260	1975
107 104	140 490	(7) 1 541 265	—	15 588	..	35 595	1976
412 762	2 154 445	20 560 479	+ 147 436	2 151 398	224 224	1 502 769	1972
493 386	2 584 797	21 927 489	+ 70 622	2 325 390	318 970	1 661 444	1973
698 170	2 933 844	24 828 276	+ 218 818	3 151 317	252 327	1 730 902	1974
793 276	3 171 461	26 843 882	+ 463 174	2 719 641	297 070	1 981 271	1975
80 110	838 540	6 939 546	+ 31 577	434 678	69 549	312 044	1972
97 631	977 015	7 871 148	+ 8 106	406 905	93 972	359 339	1973
128 014	1 096 747	8 229 896	+ 64 300	546 204	92 193	369 320	1974
151 888	1 157 780	9 454 707	- 15 680	604 001	39 699	448 513	1975
178 909	1 342 841	11 408 292	+ 97 384	809 970	60 547	550 514	1976
56 044	819 088	6 915 643	+ 93 379	376 818	24 320	191 636	1972
68 306	990 496	7 873 413	+ 66 298	648 254	27 907	252 269	1973
103 546	983 948	9 182 942	+ 158 720	582 098	86 947	285 229	1974
117 762	1 151 996	10 294 477	+ 13 584	372 971	82 982	295 377	1975
66 539	214 158	(7) 7 680 873	+ 41 282	(9) 377 317	(9) 57 348	(9) 246 586	1972
85 603	242 934	(7) 10 987 201	- 19 343	(9) 403 843	(9) 49 227	(9) 253 602	1973
199 302	586 915	(7) 20 394 670	+ 166 876	(9) 508 414	(9) 58 330	(9) 246 667	1974
195 935	549 539	(7) 16 988 627	(14) - 102 885	(9) 578 220	(9) 42 198	(9) 332 755	1975
242 947	575 051	(7) 17 343 398	(14) + 90 616	(9) 772 137	(9) 43 277	(9) 362 588	1976
12 841	471 741	4 141 014	- 6 879	..	..	..	1972
15 721	572 874	4 210 981	- 6 354	..	..	..	1973
25 934	525 447	6 293 793	+ 51 521	..	..	..	1974
33 292	694 466	6 762 337	- 32 201	..	..	..	1975
35 745	895 510	6 255 292	(14) + 42 040	..	..	..	1976

# 1. — Résultats généraux des statistiques annuelles de la production (suite).

Etablissements occupant 5 ouvriers ou plus au 30 septembre.

SPÉCIFICATION	Années	Nombre d'ouvriers	Montant des salaires	Montant des appointements	Autres dépenses de personnel	Valeur globale des matières consommées (12)
(× 1 000 F)						
Industrie du lavage et du carbonisage de la laine .....	1972	695	81 697	21 401	47 244	(6) 125 702
	1973	636	78 073	21 184	52 287	(6) 142 128
	1974	564	78 329	26 139	49 174	(6) 128 732
	1975	452	74 809	25 140	52 319	(6) 133 213
	1976	548	98 690	26 594	60 890	166 127
Industrie du peignage de la laine .....	1972	1 554	210 237	52 166	113 053	(6) 956 218
	1973	1 515	220 873	59 754	122 139	1 752 800
	1974	1 227	196 750	76 655	125 640	1 655 728
	1975	1 058	186 594	62 740	117 021	1 303 120
Industrie du classement et effilochage de chiffons et de déchets textiles .....	1972	1 006	123 419	31 617	67 787	721 093
	1973	1 066	142 960	36 414	82 230	886 926
	1974	1 059	170 457	39 071	98 969	895 735
	1975	991	191 810	51 939	118 446	770 074
	1976 (*)	971	199 900	50 847	121 697	755 564
Filatures de jute .....	1972	2 747	377 414	46 016	187 184	1 010 712
	1973	2 547	391 374	52 424	196 844	880 942
	1974	2 241	393 045	61 615	223 760	743 725
	1975	1 673	340 999	63 755	216 251	524 391
	1976	1 648	364 823	48 442	204 813	588 335
Filatures de coton .....	1972	9 017	1 233 310	206 245	675 690	3 845 293
	1973	8 912	1 425 136	231 845	749 003	4 022 450
	1974	8 702	1 554 431	301 393	973 560	4 770 516
	1975	7 122	1 147 763	313 275	729 080	2 725 257
Filatures de laine cardée et de laine pour couvertures .....	1972	2 671	372 914	88 692	196 419	1 823 755
	1973	2 637	426 827	104 117	230 666	2 280 395
	1974	2 628	459 819	138 364	284 542	2 291 566
	1975	2 418	490 643	159 142	306 912	2 128 961
	1976	2 420	585 764	168 069	365 835	2 849 423
Filatures de laine peignée .....	1972	9 402	1 178 218	364 653	685 119	5 292 321
	1973	8 877	1 243 906	393 582	742 277	6 288 533
	1974	8 135	1 256 102	405 270	796 755	6 177 784
	1975	6 908	1 229 123	459 818	878 911	4 981 779
Filatures de fibres dures .....	1972	943	137 548	18 986	80 622	(6) 584 628
	1973	955	147 196	21 363	86 345	(6) 822 955
	1974	984	179 377	25 244	109 297	(6) 1 918 910
	1975	843	155 710	32 738	107 222	(6) 1 436 347
	1976	620	143 694	32 326	94 571	986 635
Industrie du tissage (8) .....	1972	32 270	4 677 829	1 382 833	2 533 663	20 488 688
	1973	31 835	5 364 924	1 537 668	2 903 645	23 885 309
	1974	30 799	5 821 685	1 947 284	3 480 104	28 011 532
	1975	28 403	5 832 664	2 130 676	3 757 866	24 238 815
	1976 (*)	27 031	6 609 318	2 348 564	4 273 742	29 706 976
Industrie de l'achèvement (9) .....	1972	8 165	1 150 890	395 004	660 891	(6) 2 646 521
	1973	8 498	1 361 001	452 101	798 192	3 482 604
	1974	7 669	1 411 441	524 254	871 361	4 143 501
	1975	6 673	1 359 792	536 779	883 036	3 202 375
Tissage de fibres de coco et autres fibres dures .....	1972	294	39 975	7 364	23 628	143 694
	1973	285	45 245	9 094	26 390	153 390
	1974	229	44 275	9 464	29 014	163 675
	1975	209	45 904	9 461	33 823	188 957
	1976	214	46 914	12 613	38 319	202 910

(1) (2) (3) (6) (7) Voir les notes page 236.

(8) Etablissements occupant 10 ouvriers ou plus.

(9) Non compris l'achèvement effectué à titre d'activité connexe (achèvement intégré). — (12) (13) (14) (15) Voir les notes page 237.

Dont pour la consommation de combustibles et d'énergie	Dépenses diverses (12)	Valeur des livraisons (1) (18)	Différence entre la valeur des stocks (2)	Augmentation du capital investi (8) (12)	Réduction du capital investi (8) (18)	Valeur des amortissements (8)	Années
(× 1 000 F)							
21 887	47 313	(7) 343 119	+ 8 007	4 250	..	7 931	1972
21 208	51 618	(7) 360 204	+ 8 267	3 816	..	5 866	1973
28 387	46 954	(7) 345 099	- 3 497	7 777	..	5 612	1974
30 587	35 359	(7) 331 766	(14) + 5 462	(15)	(15)	(15)	1975
38 002	53 011	(7) 440 652	(14) - 1 638	(15)	(15)	(15)	1976
34 695	85 898	(7) 1 566 270	+ 61 934	122 783	..	74 964	1972
33 913	153 403	2 455 296	+ 95 677	179 643	14 581	87 725	1973
38 283	143 566	2 177 326	- 86 264	99 248	11 041	36 411	1974
48 948	105 360	1 602 110	+ 60 733	(15) 63 172	(15) 17 474	(15) 35 563	1975
58 969	137 139	2 478 367	(14) + 86 070	(15) 52 960	(15) ..	(15) 54 861	1976
20 128	157 428	1 184 595	- 6 456	37 556	3 582	27 051	1972
23 428	195 562	1 493 627	+ 8 457	27 820	6 113	29 937	1973
26 921	219 919	1 572 631	- 275	89 257	11 922	46 187	1974
32 051	216 826	1 422 839	+ 6 584	41 433	12 448	29 885	1975
34 723	228 259	1 494 023	(14) + 7 976	42 373	3 028	44 612	1976 (*)
43 452	96 833	1 873 668	- 18 714	140 372	33 481	102 560	1972
43 211	111 756	1 752 601	+ 4 345	51 357	13 590	91 645	1973
51 170	120 817	1 677 045	+ 35 436	48 844	49 362	74 276	1974
49 049	88 910	1 322 159	- 36 053	66 927	..	41 616	1975
50 621	97 792	(7) 1 385 494	+ 23 660	93 518	6 007	41 089	1976
208 467	315 197	6 875 468	- 54 513	454 104	97 615	326 566	1972
225 443	462 560	7 557 472	- 85 496	293 797	70 245	321 316	1973
300 710	475 584	8 075 398	+ 250 062	416 067	89 827	357 687	1974
283 943	393 367	5 453 026	+ 36 297	356 680	110 062	325 517	1975
57 147	218 468	2 989 836	+ 27 957	153 371	21 894	127 483	1972
63 763	307 819	3 550 376	+ 25 466	229 856	41 738	152 577	1973
83 325	283 124	3 615 872	+ 78 926	341 162	41 903	150 164	1974
107 537	242 916	3 431 166	+ 9 244	169 223	12 140	99 355	1975
125 760	330 048	4 494 254	+ 53 563	132 881	38 763	137 326	1976
174 245	740 486	8 952 319	+ 122 324	423 439	77 951	412 285	1972
177 912	914 350	10 031 912	+ 93 340	393 433	150 677	375 646	1973
215 522	959 578	9 985 693	- 18 209	390 427	77 496	294 830	1974
242 237	834 777	8 957 458	(14) - 30 078	387 850	34 863	241 230	1975
18 441	67 516	(7) 957 744	- 20 141	20 861	..	24 235	1972
19 567	90 711	(7) 1 324 656	+ 46 156	31 041	..	27 596	1973
25 824	108 667	(7) 2 374 881	+ 197 255	60 424	..	36 270	1974
27 321	111 614	(7) 1 943 966	- 137 642	152 189	4 536	66 664	1975
28 474	81 450	(7) 1 090 132	(14) + 91 672	18 288	20 271	72 764	1976
476 519	6 459 273	38 523 387	+ 360 383	1 761 925	159 039	1 331 213	1972
554 124	8 077 355	44 792 423	+ 1 350 436	2 457 599	281 515	1 636 155	1973
812 773	8 561 629	50 564 817	+ 843 094	3 194 964	435 056	1 798 967	1974
972 655	8 137 423	47 190 821	+ 219 621	2 083 542	144 670	1 873 120	1975
1 143 938	9 243 756	55 534 440	+ 1 052 011	2 036 211	280 779	1 899 051	1976 (*)
291 531	554 500	(7) 6 428 847	+ 18 680	462 020	28 582	355 961	1972
352 353	782 437	(7) 7 739 389	+ 122 334	647 232	44 285	387 505	1973
529 462	891 073	(7) 8 542 616	+ 128 286	534 692	22 765	372 937	1974
525 224	703 323	(7) 7 177 983	- 127 906	281 240	20 547	305 530	1975
4 600	20 891	266 437	+ 5 064	..	..	..	1972
5 536	23 660	298 362	+ 6 434	..	..	..	1973
7 012	29 720	294 487	+ 3 014	..	..	..	1974
8 887	34 495	334 370	(14) + 5 581	..	..	..	1975
9 805	43 465	393 057	(14) + 3 033	..	..	..	1976

1. — Résultats généraux des statistiques annuelles de la production (suite).

Etablissements occupant 5 ouvriers ou plus au 30 septembre.

SPÉCIFICATION	Années	Nombre d'ouvriers	Montant des salaires	Montant des appointements	Autres dépenses de personnel	Valeur globale des matières consommées (12)	
(× 1 000 F)							
Fabrication de rubans, tresses, passementerie, bolducs et articles similaires .....	1972	1 703	220 196	60 504	124 007	517 333	
	1973	1 645	238 124	70 830	137 082	578 467	
	1974	1 584	251 940	81 258	161 800	666 666	
	1975	1 313	237 297	90 462	160 076	552 755	
	1976 (*)	1 270	270 930	94 388	169 884	671 525	
Industrie du feutre .....	1972	725	98 815	37 725	58 913	184 085	
	1973	672	105 376	40 076	60 410	193 897	
	1974	660	120 505	46 843	73 391	229 272	
	1975	586	127 333	51 083	82 204	163 081	
	1976	606	133 952	54 730	84 623	183 183	
Fabrication d'ouate .....	1972	599	84 541	30 343	49 346	(6) 375 042	
	1973	602	101 563	37 372	61 062	(6) 428 582	
	1974	566	105 418	39 633	69 574	(6) 534 927	
	1975	512	107 996	46 401	75 124	518 768	
	1976	487	113 670	48 218	76 752	527 368	
Industrie de la bonneterie .....	1972	16 415	1 798 145	464 191	979 810	3 693 322	
	1973	15 409	1 868 424	489 652	1 056 785	3 656 175	
	1974	13 969	1 928 442	542 365	1 178 121	3 983 658	
	1975	12 461	1 906 298	601 700	1 233 022	3 563 793	
	1976 (*)	11 366	1 988 488	573 612	1 236 534	3 839 692	
Industrie du vêtement et de la confection.	1972	60 018	5 979 178	1 704 642	3 411 275	(6) 17 648 159	
	1973	60 327	6 610 650	1 958 168	3 770 201	(6) 19 415 629	
	1974	58 981	7 574 598	2 212 796	4 430 123	(6) 21 573 691	
	1975	51 469	8 042 360	2 342 373	4 844 386	(6) 19 489 192	
	1976 (*)	47 204	8 160 714	2 339 032	4 870 746	21 407 570	
Industrie de la chaussure (8), de la ganterie, de la maroquinerie et des autres articles en cuir .....	1972	8 272	985 399	234 596	581 771	1 961 714	
	1973	7 375	821 757	237 048	564 948	1 998 152	
	1974	6 758	1 047 268	227 128	591 225	2 079 681	
	1975	5 766	1 026 398	243 104	612 693	1 842 259	
	1976 (*)	4 822	937 595	221 982	555 692	1 899 507	
Industrie du sciage du bois .....	1972	3 840	503 817	112 431	300 798	(6) 3 180 612	
	1973	3 965	575 543	136 962	354 121	(6) 4 430 294	
	1974	3 928	730 252	165 765	440 424	(6) 5 019 495	
	1975	3 536	763 899	218 427	493 961	(6) 4 268 475	
	1976 (*)	3 556	839 509	238 444	538 935	(6) 5 815 259	
Industrie transformatrice du bois et industries connexes :							
	Sections : meubles, sièges, menuiserie, boissellerie et tournerie, cadres et moulures, caisserie et tonnellerie, parquet, contreplaqué et panneaux comprimés .....	1972	34 212	5 021 560	1 096 162	2 927 225	13 635 436
		1973	37 282	6 097 793	1 291 047	3 686 998	17 866 975
		1974	37 702	7 297 435	1 586 399	4 450 665	21 800 869
		1975	33 218	7 416 177	1 855 208	4 656 985	18 684 489
	1976	33 434	8 492 599	1 992 809	5 257 708	23 223 394	
Sections : broserie, saboterie, vanne-rie, liège .....	1972	566	79 621	14 093	44 895	193 255	
	1973	560	88 665	17 869	51 945	239 273	
	1974	528	97 552	18 698	58 784	285 888	
	1975	479	100 643	23 214	64 077	251 134	
	1976	508	114 928	25 069	71 758	317 862	

(1) (2) (3) (6) (7) Voir les notes page 236.

(8) Etablissements occupant 10 ouvriers ou plus.

(12) (13) (14) Voir les notes page 237.

Dont pour la consommation de combustibles et d'énergie	Dépenses diverses (12)	Valeur des livraisons (1) (18)	Différence entre la valeur des stocks (2)	Augmentation du capital investi (8) (12)	Réduction du capital investi (8) (18)	Valeur des amortissements (8)	Années
(× 1 000 F)							
18 916	139 962	1 207 258	+ 25 665	50 730	..	55 409	1972
21 110	154 652	1 314 406	+ 2 105	44 239	4 319	51 329	1973
26 891	171 771	1 482 290	+ 18 334	41 939	15 377	48 917	1974
28 576	166 436	1 339 047	- 10 492	37 756	4 505	43 535	1975
31 676	195 047	1 544 556	+ 10 836	68 884	1 993	47 091	1976 (*)
10 910	58 143	500 807	+ 2 415	21 484	..	23 129	1972
11 817	64 229	506 295	+ 11 186	25 858	1 077	20 117	1973
17 028	88 427	639 301	+ 969	28 304	..	21 272	1974
17 177	76 171	511 601	+ 13 684	26 724	3 767	21 144	1975
19 263	78 227	572 174	- 624	6 238	2 653	17 285	1976
13 396	70 609	(7) 665 902	+ 5 612	70 323	3 093	40 549	1972
14 995	96 118	(7) 779 580	+ 4 182	62 261	3 555	48 384	1973
21 631	101 322	(7) 882 023	+ 12 967	55 961	..	29 971	1974
24 652	92 216	877 834	+ 22 141	20 906	1 121	31 030	1975
28 377	102 446	(7) 1 018 391	(14) - 13 369	50 724	18 820	32 403	1976
112 470	1 053 798	8 936 831	+ 23 147	332 404	92 342	338 390	1972
130 007	1 161 580	8 827 297	+ 82 095	359 624	40 948	305 265	1973
152 488	1 209 499	9 421 300	+ 88 379	280 739	25 768	304 847	1974
169 379	1 158 448	9 059 027	- 49 264	164 439	20 796	267 973	1975
171 020	1 139 810	9 536 051	- 43 312	179 498	26 392	253 844	1976 (*)
230 759	3 681 604	(7) 35 208 412	+ 517 678	948 831	67 721	620 141	1972
271 482	4 604 008	(7) 42 992 995	+ 511 528	809 069	98 687	587 671	1973
333 174	5 443 201	(7) 48 863 499	+ 453 051	776 460	88 401	607 889	1974
375 856	5 341 715	(7) 47 571 515	- 113 635	686 544	70 600	559 452	1975
376 153	5 567 904	(7) 50 691 444	+ 394 638	660 573	74 105	550 782	1976 (*)
36 505	324 255	4 359 849	+ 20 879	87 258	3 157	82 595	1972
38 553	376 092	4 469 186	- 1 604	72 512	7 278	78 649	1973
35 147	379 914	4 697 547	- 30 587	105 666	14 324	70 970	1974
46 126	377 213	4 351 243	+ 35 381	64 593	8 385	61 053	1975
41 628	369 907	4 252 629	+ 17 481	60 186	4 587	55 823	1976 (*)
85 222	384 066	(7) 6 074 854	+ 103 948	260 680	14 723	124 448	1972
108 270	521 552	(7) 8 359 442	+ 473 902	220 788	21 189	155 435	1973
139 321	613 715	(7) 7 572 521	+ 190 461	279 644	11 872	175 938	1974
150 805	578 409	6 674 805	- 80 560	251 507	33 263	205 455	1975
162 309	707 076	8 508 247	+ 437 033	191 318	11 679	211 831	1976 (*)
552 404	3 471 773	30 251 004	+ 230 403	1 571 478	111 669	1 121 159	1972
697 776	4 490 564	37 910 546	+ 434 333	2 353 629	96 295	1 207 645	1973
952 537	5 058 308	44 796 201	+ 802 875	2 359 628	118 571	1 378 895	1974
1 070 436	4 837 602	42 300 109	- 81 223	1 317 060	138 733	1 272 434	1975
1 197 441	5 725 348	50 179 748	+ 367 982	1 890 307	136 643	1 306 580	1976
6 562	37 361	442 994	- 918	12 075	..	8 850	1972
7 944	50 079	558 118	+ 6 948	8 423	..	8 082	1973
9 141	56 911	635 610	+ 10 322	17 854	..	10 888	1974
10 060	57 157	591 069	+ 919	4 354	..	9 441	1975
12 225	66 406	718 595	+ 3 658	11 761	1 640	11 256	1976

1. — Résultats généraux des statistiques annuelles de la production (suite).

Etablissements occupant 5 ouvriers ou plus au 30 septembre.

SPÉCIFICATION	Années	Nombre d'ouvriers	Montant des salaires	Montant des appointements	Autres dépenses de personnel	Valeur globale des matières consommées (12)
(× 1 000 F)						
Industries chimiques (9) .....	1972	31 027	6 639 095	5 674 050	5 040 034	38 391 619
	1973	31 613	7 722 565	6 457 113	5 577 830	48 573 934
	1974	32 162	9 607 265	8 154 490	6 584 714	92 335 057
	1975	31 597	10 910 561	10 266 298	8 609 038	79 670 309
Industrie des savons, des détergents de synthèse, des parfums et produits de beauté .....	1972	3 153	446 243	931 745	518 089	3 924 318
	1973	3 277	518 930	1 042 092	579 289	4 388 621
	1974	3 414	661 235	1 249 856	726 345	6 158 962
	1975	3 019	761 667	1 448 186	882 941	6 626 671
Industrie des produits pharmaceutiques.	1972	4 345	584 465	1 391 811	713 632	4 500 740
	1973	4 738	734 598	1 770 454	911 006	4 631 750
	1974	5 083	966 268	2 026 003	1 710 487	5 463 100
	1975	4 941	1 147 355	2 533 231	1 499 476	6 259 757
Industrie du caoutchouc .....	1972	6 317	1 185 242	569 606	733 488	2 381 472
	1973	6 476	1 344 851	644 766	839 720	2 730 975
	1974	6 721	1 644 896	776 921	1 002 160	3 634 264
	1975	5 824	1 670 955	896 588	1 138 761	3 689 079
	1976	5 584	1 785 667	973 385	1 260 907	4 330 319
Industrie du papier : Production de papier et de carton .....	1972	7 284	1 455 320	680 276	1 005 661	7 346 906
	1973	7 157	1 660 001	791 303	1 160 723	8 205 988
	1974	7 474	2 050 037	970 214	1 517 842	12 902 038
	1975	6 786	1 976 754	1 164 702	1 600 939	11 996 768
	1976	5 970	2 101 173	1 175 690	1 783 884	13 520 532
Transformation du papier et du carton .	1972	13 237	1 906 649	1 205 739	1 252 596	8 627 064
	1973	13 222	2 161 603	1 383 596	1 427 237	10 167 723
	1974	13 433	2 665 919	1 721 767	1 776 291	15 112 317
	1975	11 482	2 679 030	1 904 154	1 974 420	13 061 185
Impression, brochage et reliure (8) .....	1972	13 362	2 228 381	1 290 808	1 336 779	3 127 941
	1973	13 232	2 547 509	1 424 078	1 481 265	3 473 155
	1974	13 010	3 113 692	1 645 229	1 781 248	4 357 369
	1975	11 514	3 426 190	1 904 598	2 092 893	4 667 984
Impression de quotidiens et d'hebdomadaires (8) .....	1972	8 190	1 747 076	991 491	1 082 479	2 592 278
	1973	8 221	2 033 163	1 154 923	1 238 099	2 960 096
	1974	8 152	2 514 318	1 418 103	1 526 306	3 687 389
	1975	7 547	2 895 569	1 769 104	1 863 004	4 141 067
Tanneries (8) .....	1972	1 987	328 950	111 450	172 538	1 533 077
	1973	1 883	343 946	117 937	185 848	1 765 484
	1974	1 605	344 029	118 245	188 817	1 424 938
	1975	1 456	355 049	125 574	203 271	1 012 056
	1976 (*)	1 403	420 004	128 658	232 712	1 546 781
Industrie de la fourrure et de la peau en poil (Section : couperies) .....	1972	391	46 898	5 547	23 302	(6) 89 460
	1973	394	53 694	5 250	26 229	(6) 139 662
	1974	324	53 720	5 620	27 733	(6) 123 697
	1975	390	65 785	6 813	32 655	(6) 304 846

(1) (2) (3) (6) (7) Voir les notes page 236. — (8) Etablissements occupant 10 ouvriers ou plus.

(9) Les résultats se rapportent aux secteurs suivants : produits chimiques minéraux (acides minéraux et leurs sels, engrais chimiques, autres produits chimiques minéraux); produits chimiques organiques (dissolvants, produits de la distillation de la houille, matières colorantes, matières plastiques — à l'exclusion de la transformation — autres produits chimiques organiques); produits chimiques divers (colles et gélatines, corps gras industriels, pigments en poudre, peintures, laques, vernis, émaux, mastics, encres d'imprimerie, poudres et explosifs, produits d'entretien, produits photographiques, autres produits chimiques divers). Ils ne concernent donc pas les industries du caoutchouc, du pétrole, des produits pharmaceutiques, des savons, des détergents de synthèse, des parfums et produits de beauté, des huiles végétales et animales et les cokeries.

(12) (13) (14) Voir les notes page 237.

Dont pour la consommation de combustibles et d'énergie	Dépenses diverses (12)	Valeur des livraisons (1)(13)	Différence entre la valeur des stocks (2)	Augmentation du capital investi (8) (12)	Réduction du capital investi (8) (18)	Valeur des amortissements (8)	Années
(× 1 000 F)							
4 746 229	7 969 292	81 786 935	+ 611 395	9 651 224	791 644	8 527 381	1972
5 286 561	10 267 597	101 862 403	+ 506 520	8 951 170	794 115	9 827 500	1973
7 876 937	15 366 610	156 134 487	+ 5 709 702	10 285 876	1 021 109	11 881 643	1974
9 307 967	16 702 238	142 888 856	+ 1 580 232	16 151 606	1 637 960	10 840 083	1975
69 082	1 705 802	8 405 612	+ 40 415	406 224	24 019	198 071	1972
81 759	2 095 185	9 278 348	+ 90 420	311 972	56 056	208 110	1973
115 729	2 568 494	12 386 773	+ 263 415	1 324 132	27 481	321 393	1974
146 101	2 543 221	13 117 661	- 97 273	682 670	92 978	362 043	1975
80 256	1 713 240	10 864 520	+ 434 639	546 466	21 383	428 773	1972
101 119	2 417 873	12 776 013	+ 384 744	876 915	101 273	461 533	1973
160 594	2 842 899	15 091 373	+ 178 959	1 056 539	35 716	539 299	1974
210 743	3 717 889	18 106 440	+ 152 462	1 165 688	77 345	645 004	1975
138 724	667 098	7 943 135	+ 10 697	289 319	28 534	332 490	1972
156 077	743 688	8 668 305	+ 17 164	376 114	36 759	395 012	1973
221 073	935 335	10 422 416	+ 219 823	493 695	40 281	364 167	1974
252 613	933 774	8 446 621	+ 35 598	340 789	33 554	414 050	1975
286 047	853 233	9 063 203	+ 145 478	441 106	55 210	365 457	1976
774 072	974 746	12 199 841	+ 8 742	1 677 442	112 416	864 950	1972
902 345	1 269 549	14 558 838	- 183 275	1 004 786	143 034	933 704	1973
1 467 052	1 687 074	21 815 675	+ 544 239	1 780 106	183 231	1 535 147	1974
1 549 753	1 595 278	18 676 302	+ 214 489	1 414 625	95 178	1 345 525	1975
1 744 809	1 807 072	21 853 470	- 250 860	1 377 900	343 269	1 176 626	1976
181 579	1 541 993	15 675 415	+ 161 129	775 181	107 079	544 319	1972
218 599	1 911 214	18 409 127	+ 155 217	810 267	147 648	551 784	1973
317 247	2 452 806	25 547 676	+ 674 903	955 290	160 920	802 900	1974
359 382	2 348 651	22 956 663	- 438 005	913 725	113 886	719 877	1975
124 061	3 793 396	13 496 215	+ 32 412	855 155	81 063	556 390	1972
150 720	4 290 890	14 761 803	+ 180 453	904 909	107 542	618 641	1973
184 220	4 704 944	17 460 167	+ 135 719	912 106	86 107	651 035	1974
222 053	4 915 917	20 476 923	- 41 461	724 008	120 527	626 160	1975
96 547	1 251 332	8 711 007	+ 20 444	533 388	53 738	390 355	1972
109 771	1 508 206	9 964 688	+ 4 258	754 566	100 943	436 560	1973
145 897	1 694 443	11 676 566	+ 66 656	955 474	61 095	440 437	1974
161 302	1 778 475	12 952 323	- 12 035	331 374	224 124	481 139	1975
42 361	175 279	2 415 535	+ 45 410	64 446	9 323	56 333	1972
43 548	130 617	2 499 651	+ 75 768	52 716	5 892	43 329	1973
61 950	114 046	2 333 686	- 64 143	45 717	5 784	47 951	1974
67 185	123 580	2 125 975	(14) - 65 392	45 388	4 473	50 362	1975
74 976	143 336	2 688 783	(14) + 124 305	77 060	..	56 802	1976 (*)
3 669	22 783	(7) 188 696	- 9 309	..	276	2 003	1972
3 969	31 179	(7) 262 891	+ 11 585	2 405	2 901	2 574	1973
4 655	21 965	(7) 244 079	+ 2 779	1 842	..	2 402	1974
5 460	35 900	(7) 453 773	+ 23 527	2 301	..	2 385	1975



# 1. — Résultats généraux des statistiques annuelles de la production (suite).

Etablissements occupant 5 ouvriers ou plus au 30 septembre.

SPÉCIFICATION	Années	Nombre d'ouvriers	Montant des salaires	Montant des appointements	Autres dépenses de personnel	Valeur globale des matières consommées (12)
(× 1 000 F)						
Fabriques d'agglomérés de houille .....	1972	162	30 756	9 427	23 889	618 385
	1973	128	29 076	6 932	22 313	595 008
	1974	114	34 199	3 994	23 844	680 374
	1975	94	26 656	3 747	17 481	620 335
	1976	44	17 479	3 763	13 590	384 310
Cokeries .....	1972	3 203	720 662	185 405	453 452	(6) 11 525 632
	1973	3 960	980 925	288 249	600 556	(6) 12 197 402
	1974	4 051	1 270 679	334 091	743 470	19 030 127
	1975	4 025	1 331 060	388 844	870 710	18 575 665
	1976	3 811	1 419 572	409 586	941 029	19 544 283
Industrie du raffinage du pétrole (8) ....	1972	1 794	548 587	654 284	434 897	27 329 231
	1973	1 763	592 661	693 558	489 475	33 560 937
	1974	1 765	721 825	876 006	587 474	66 214 982
	1975	1 703	822 698	1 092 388	781 641	70 009 403
Industrie de la terre cuite .....	1972	5 557	914 571	146 819	503 997	712 914
	1973	5 294	1 034 635	163 601	584 337	928 921
	1974	5 208	1 201 684	197 357	700 523	1 398 750
	1975	4 813	1 282 972	222 887	784 422	1 427 816
Industries céramiques.....	1972	5 622	833 680	265 033	515 762	1 039 795
	1973	5 668	926 263	292 963	574 223	1 073 683
	1974	6 163	1 195 763	374 112	715 307	1 388 235
	1975	5 451	1 290 148	444 920	837 207	1 523 148
Verre (production, transformation et façonnage) .....	1972	20 115	4 951 514		2 208 853	(6) 6 407 511
	1973	19 719	5 608 586		2 509 942	(6) 7 233 555
	1974	19 612	6 395 371		2 876 971	(6) 7 758 126
	1975	16 407	6 391 511		3 315 176	(6) 6 900 703
	1976	16 131	7 089 798		3 684 186	10 843 583
Industrie du ciment .....	1972	2 518	548 246	340 486	419 807	..
	1973	2 512	606 402	372 256	473 746	..
	1974	2 447	714 816	447 263	553 542	..
	1975	2 285	763 512	514 335	642 039	..
	1976	2 256	844 893	567 138	748 005	..
Industrie des agglomérés de ciment et des produits en asbeste-ciment .....	1972	13 322	2 122 116	631 882	1 291 846	4 316 163
	1973	13 581	2 535 186	733 489	1 524 325	4 720 544
	1974	13 871	3 112 933	872 475	1 937 883	6 141 561
	1975	12 466	3 246 626	1 033 335	2 181 191	5 712 780
	1976	12 146	3 478 866	1 098 998	2 307 734	6 875 827
Industrie du béton préparé.....	1972	1 563	321 251	119 257	199 464	2 311 764
	1973	1 629	375 686	136 580	241 402	2 382 503
	1974	1 831	520 077	166 163	333 609	3 172 509
	1975	1 785	597 695	183 462	448 465	3 584 555
	1976	1 906	708 523	153 621	486 283	4 277 507
Sidérurgie (9) .....	1972	50 911	11 287 928	3 370 271	7 760 258	(6) 59 966 780
	1973	51 971	12 896 654	3 689 334	8 572 288	63 734 528
	1974	54 153	16 716 953	4 710 476	10 772 700	94 608 862
	1975	50 585	15 736 819	5 611 032	11 125 536	72 555 820
	1976	48 943	17 043 277	6 282 282	12 152 891	81 181 050

(1) (2) (3) (6) (7) Voir les notes page 236.

(8) Cette statistique ne concerne que l'industrie du raffinage proprement dite, à l'exclusion des autres activités (distribution, transport, etc.) des entreprises entrant dans le cadre de la présente statistique.

(9) L'unité statistique est l'établissement sidérurgique et non l'unité technique (haut fourneau, aciérie, etc.) comme précédemment. Il en résulte que les cessions entre unités techniques ne figurent plus dans la valeur de la consommation et des livraisons.

(12) (13) (14) Voir les notes page 237.

Dont pour la consommation de combustibles et d'énergie	Dépenses diverses (12)	Valeur des livraisons (1) (18)	Différence entre la valeur des stocks (2)	Augmentation du capital investi (8) (12)	Réduction du capital investi (8) (18)	Valeur des amortissements (8)	Années
(× 1 000 F)							
25 251	20 866	726 146	- 10 355	..	..	..	1972
24 514	24 338	685 514	..	..	..	..	1973
32 103	23 985	816 711	..	..	..	..	1974
25 801	15 183	677 390	..	..	..	..	1975
16 498	10 928	461 835	..	..	..	..	1976
321 231	491 504	(7) 13 806 729	+ 503	..	..	..	1972
329 465	545 025	(7) 14 897 289	+ 754 425	..	..	..	1973
417 491	906 788	(7) 20 934 422	+ 263 762	..	..	..	1974
465 711	840 808	(7) 22 258 753	- 214 771	..	..	..	1975
561 590	778 645	(7) 23 695 252	(14) - 70 600	..	..	..	1976
219 060	2 117 910	33 359 636	+ 549 924	1 982 065	95 672	1 442 117	1972
223 694	2 278 434	39 432 611	+ 854 293	2 419 817	194 316	2 916 181	1973
344 751	2 488 189	72 449 900	+ 5 139 656	5 529 565	347 455	3 044 697	1974
435 470	2 567 932	77 564 948	+ 211 422	5 877 954	206 460	1 669 217	1975
431 473	330 619	3 232 737	- 165 433	417 718	61 048	320 436	1972
545 786	449 662	4 066 191	- 113 303	537 594	57 953	373 064	1973
882 491	545 727	4 729 756	+ 241 629	592 850	74 789	436 223	1974
954 269	507 219	4 573 246	(14) + 258 552	697 546	68 749	436 319	1975
208 132	333 214	3 403 059	- 31 499	190 165	39 774	230 166	1972
209 989	389 599	3 725 038	- 30 037	366 021	54 306	242 296	1973
313 524	496 238	4 416 109	+ 177 953	583 067	19 932	242 183	1974
364 892	528 171	4 631 999	+ 195 145	357 893	21 498	288 838	1975
903 494	1 549 468	(7) 18 430 868	- 41 127	1 005 006	176 088	1 414 653	1972
1 067 572	1 889 550	(7) 19 755 939	+ 550 423	1 263 314	468 320	1 205 840	1973
1 659 480	2 023 281	(7) 20 702 935	+ 711 824	2 702 113	167 395	1 106 655	1974
1 732 313	2 058 263	(7) 19 646 693	- 58 055	1 613 306	197 489	1 235 947	1975
2 149 812	2 253 996	(7) 26 410 794	- 40 688	1 790 447	315 300	1 406 981	1976
..	..	(7) 5 644 105	+ 72 053	847 780	25 396	783 163	1972
..	..	(7) 5 913 124	+ 9 756	961 277	38 351	792 484	1973
..	..	(7) 7 412 238	- 13 474	1 652 686	32 308	848 563	1974
..	..	(7) 7 480 702	+ 103 461	1 407 268	30 089	1 078 875	1975
..	..	(7) 9 321 012	- 4 451	903 065	22 275	1 076 979	1976
239 836	1 170 663	10 695 877	+ 37 351	770 486	44 928	648 345	1972
288 735	1 460 453	12 279 431	+ 146 636	998 154	80 360	687 119	1973
415 639	1 793 525	15 081 746	+ 577 724	893 465	65 800	748 219	1974
454 857	1 833 990	15 599 868	- 6 767	852 391	44 217	823 630	1975
502 625	2 110 403	17 830 567	+ 138 138	652 857	95 969	784 983	1976
72 973	353 498	3 973 637	+ 4 847	227 942	..	..	1972
87 446	487 782	4 247 583	+ 4 058	229 975	87 634	210 815	1973
132 337	629 635	5 345 191	+ 10 154	436 949	..	238 559	1974
160 459	740 646	6 091 546	+ 4 495	262 073	86 019	253 499	1975
173 535	826 811	7 009 935	(14) + 4 070	296 426	100 335	286 492	1976
18 168 495	7 035 038	(7) 98 724 322	+ 1 465 649	8 928 117	406 326	6 816 787	1972
19 648 243	8 666 406	120 303 332	+ 1 377 492	8 775 821	886 202	12 598 296	1973
28 812 495	11 952 054	176 805 963	+ 1 509 156	15 892 680	544 907	17 593 909	1974
27 579 686	10 293 459	114 580 099	- 359 481	16 625 650	472 128	6 215 119	1975
31 748 550	8 440 738	126 874 160	+ 2 711 899	12 053 109	450 975	5 252 180	1976

# 1. — Résultats généraux des statistiques annuelles de la production (suite).

Etablissements occupant 5 ouvriers ou plus au 30 septembre.

SPÉCIFICATION	Années	Nombre d'ouvriers	Montant des salaires	Montant des appointements	Autres dépenses de personnel	Valeur globale des matières consommées (12)
(× 1 000 F)						
Industrie des métaux non ferreux (établissements producteurs et transformateurs) (8) .....	1972	13 939	2 912 652	1 323 746	2 023 961	20 855 510
	1973	13 955	3 339 757	1 566 913	2 308 393	28 398 190
	1974	14 754	4 176 725	1 962 768	2 893 042	40 998 673
	1975	13 666	4 455 645	2 352 937	3 084 050	29 787 610
Industrie des fabrications métalliques y compris la construction navale .....	1972	254 500	42 615 803	22 090 447	28 476 031	159 390 557
	1973	267 456	50 650 400	25 939 911	34 305 964	191 046 399
	1974	274 547	62 328 361	32 176 718	43 095 316	224 272 599
	1975	253 773	67 629 315	37 935 479	47 272 168	228 169 288
Industrie de la transformation des matières plastiques .....	1972	12 254	1 856 946	987 313	1 171 417	6 989 787
	1973	13 135	2 317 828	1 192 052	1 473 468	8 838 343
	1974	13 524	2 835 574	1 495 008	1 814 780	12 744 258
	1975	12 524	3 032 435	1 770 291	2 061 790	10 808 714
Industrie de la valorisation des mitrailles ferreuses et des vieux métaux .....	1972	1 509	238 430	81 405	154 329	(6) 2 529 030
	1973	1 513	281 135	97 900	172 957	(6) 4 068 158
	1974	1 655	382 242	133 212	239 402	(6) 8 853 925
	1975	1 526	409 034	163 302	280 875	(6) 4 449 138
Industrie de la construction (10) .....	1972	132 436	20 362 384	4 620 421	14 350 764	(6) 36 635 094
	1973	127 572	21 811 753	5 265 075	15 677 039	(6) 39 897 107
	1974	126 900	25 882 577	6 445 448	18 991 455	(6) 47 319 463
	1975	126 983	30 183 953	7 840 124	23 142 217	48 158 731
	1976 (*)	129 035	33 358 944	8 960 161	25 948 744	54 000 437
Montage de constructions métalliques (établissements autonomes) .....	1972	3 278	701 810	65 471	439 522	180 550
	1973	3 681	802 342	87 544	462 356	243 192
	1974	3 045	882 968	95 317	517 495	303 670
	1975	2 708	778 428	116 867	511 205	225 344
	1976	1 999	677 959	106 183	461 524	203 193
Electricité (sauf autoproduction) .....	1972	10 495	2 440 772	3 147 918	4 070 650	(6) 6 560 967
	1973	10 306	2 686 877	3 780 422	4 913 724	(6) 8 607 566
	1974	10 276	3 153 619	4 450 082	5 871 730	(6) 17 227 324
	1975	10 171	4 719 834	6 061 723	5 817 064	(6) 17 766 564
	1976 (*)	2 271	1 019 104	10 588 733	6 422 762	(6) 23 179 949
Industrie de l'eau .....	1972	4 713	1 008 688	740 069	474 676	(6) 968 783
	1973	4 750	1 164 482	885 073	567 425	(6) 1 091 964
	1974	4 694	1 467 805	1 145 625	691 082	(6) 1 369 005
	1975	4 563	1 714 956	1 381 410	827 316	(6) 1 523 360
	1976	4 566	1 888 310	1 534 672	892 182	(6) 1 819 236

(1) (2) (3) (6) (7) Voir les notes page 236. — (8) Pour cette branche d'industrie, établissements occupant 20 ouvriers ou plus.

(9) Uniquement valeur des produits vendus, à l'exclusion en particulier, du montant reçu pour travail à façon.

(10) Etablissements ayant occupé 10 ouvriers ou plus pour le parachèvement; 20 ouvriers ou plus pour le gros-œuvre.

(11) Valeur des travaux effectués et recettes diverses des entreprises recensées.

(12) (13) Voir les notes page 237.

Dont pour la consommation de combustibles et d'énergie	Dépenses diverses (12)	Valeur des livraisons (1) (18)	Différence entre la valeur des stocks (2)	Augmentation du capital investi (8) (12)	Réduction du capital investi (8) (18)	Valeur des amortissements (8)	Années
(X 1 000 F)							
1 251 713	1 524 803	(9) 27 146 931	- 71 196	1 878 311	101 391	1 133 952	1972
1 370 456	2 007 358	(9) 35 856 571	+ 95 681	1 979 920	209 054	1 432 790	1973
2 081 024	3 016 074	(9) 47 783 410	+ 810 281	3 397 203	244 657	1 783 186	1974
2 308 585	2 915 368	(9) 37 597 852	+ 619 780	3 437 906	233 681	1 534 223	1975
3 993 191	23 172 555	309 103 927	+ 349 780	13 192 600	1 001 794	9 853 374	1972
4 736 163	30 775 339	360 007 928	+ 7 818 431	17 373 930	1 881 645	10 302 153	1973
6 180 908	38 438 809	422 091 244	+ 15 154 086	19 762 538	1 264 865	12 602 201	1974
7 239 283	39 721 366	457 379 233	+ 4 907 487	16 441 867	2 234 661	13 146 089	1975
317 415	1 613 197	15 187 259	+ 172 477	1 583 580	102 397	910 779	1972
405 647	2 014 909	19 006 632	+ 23 874	1 673 683	166 937	924 253	1973
555 528	2 331 029	24 955 094	+ 405 265	1 851 555	124 949	1 195 335	1974
722 991	2 493 316	22 972 998	- 40 052	1 408 107	224 822	1 291 641	1975
48 234	272 756	(7) 3 520 734	+ 50 273	246 748	30 183	142 817	1972
62 902	421 306	(7) 5 513 147	- 29 512	220 882	30 735	181 133	1973
88 028	691 469	(7) 11 395 826	- 60 443	225 753	52 807	229 473	1974
99 373	548 949	(7) 5 992 830	+ 270 363	368 646	46 083	236 003	1975
1 632 277	9 281 439	124 048 202	- 367 578	4 760 810	936 485	4 011 899	1972
1 964 615	10 295 602	(7) (11) 132 212 831	- 294 762	5 260 348	456 512	4 066 147	1973
2 491 444	12 028 163	(7) (11) 158 569 561	+ 439 874	5 914 551	1 094 894	4 282 595	1974
2 813 566	12 745 365	(7) (11) 173 995 135	+ 706 062	5 345 237	879 665	4 483 305	1975
3 001 527	15 118 586	(11) 197 400 973	+ 1 096 265	7 190 058	851 090	5 067 701	1976 (*)
17 213	411 761	(11) 2 244 244	—	96 486	1 914	58 177	1972
20 007	525 478	(11) 2 530 031	—	105 220	2 901	84 994	1973
26 652	838 401	(11) 3 255 342	—	143 505	5 281	96 468	1974
30 162	711 136	(11) 2 777 703	—	146 737	11 025	94 188	1975
25 769	632 411	2 426 221	—	374 847	16 244	150 977	1976
5 861 495	4 479 257	38 420 864	+ 44 567	16 698 990	502 842	5 348 480	1972
7 053 407	5 671 933	44 976 229	+ 62 248	14 316 179	636 555	5 776 306	1973
14 769 855	7 363 083	57 958 527	+ 522 368	16 159 374	820 851	5 901 155	1974
15 185 687	7 103 296	75 685 777	+ 399 178	23 431 069	1 279 196	7 812 398	1975
19 603 355	8 749 323	82 060 001	+ 999 980	23 354 623	774 303	8 628 074	1976 (*)
194 854	1 242 395	(7) 4 733 130	—	2 088 462	53 795	406 512	1972
246 204	1 112 294	(7) 5 562 812	—	1 973 233	22 420	455 537	1973
318 655	1 417 007	(7) 8 197 235	—	3 212 790	28 103	639 712	1974
374 598	1 961 639	(7) 8 513 570	—	3 768 692	44 197	702 151	1975
465 941	2 526 516	(7) 9 814 558	—	4 148 624	76 965	781 499	1976

## 2. — Mines de houille : Production, consommation et stocks.

(Source : Administration des Mines.)

SPÉCIFICATION	1973	1974	1975	1976	1977
<b>I. Bassin du Sud</b>					
<b>Production totale :</b>					
Quantité (×1 000 t) .....	2 570	2 038	1 507	1 126	796
Valeur (×1 000 F) .....	2 324 925	2 398 372	2 562 950	1 914 202	1 503 668
Valeur à la tonne (F) .....	904,59	1 177,05	1 700,70	1 700,43	1 889,65
<b>Ventes :</b>					
Quantité (×1 000 t) .....	2 075	1 535	1 231	981	658
Valeur (×1 000 F) .....	1 845 405	1 747 817	2 021 020	1 592 091	1 192 288
Valeur à la tonne (F) .....	889,08	1 138,64	1 641,77	1 623,31	1 812,16
<b>Consommation des charbonnages (1) :</b>					
Quantité (×1 000 t) .....	421	471	300	171	126
Valeur (×1 000 F) .....	432 626	617 560	567 967	344 230	293 372
<b>Stocks au 31 décembre :</b>					
Quantité (×1 000 t) .....	97	127	81	55	62
Valeur (×1 000 F) .....	69 132	129 611	105 069	70 363	86 109
<b>II. Bassin du Nord (Campine)</b>					
<b>Production totale :</b>					
Quantité (×1 000 t) .....	6 272	6 073	5 972	6 112	6 272
Valeur (×1 000 F) .....	5 862 032	8 410 050	11 796 031	11 714 487	11 357 484
Valeur à la tonne (F) .....	934,63	1 384,74	1 975,32	1 916,63	1 810,74
<b>Ventes :</b>					
Quantité (×1 000 t) .....	5 296	4 662	4 325	4 983	6 033
Valeur (×1 000 F) .....	5 195 972	6 832 886	8 769 258	9 674 797	11 130 857
Valeur à la tonne (F) .....	981,11	1 465,65	2 027,57	1 941,56	1 845,00
<b>Consommation des charbonnages (1) :</b>					
Quantité (×1 000 t) .....	1 211	1 385	1 039	789	647
Valeur (×1 000 F) .....	1 076 620	1 565 194	1 778 130	1 348 654	1 108 722
<b>Stocks au 31 décembre :</b>					
Quantité (×1 000 t) .....	91	117	725	1 065	658
Valeur (×1 000 F) .....	85 110	162 684	1 454 526	2 091 389	1 191 465
<b>III. Les deux bassins</b>					
<b>Production totale :</b>					
Quantité (×1 000 t) .....	8 842	8 111	7 479	7 238	7 068
Valeur (×1 000 F) .....	8 186 957	10 808 422	14 358 981	13 628 689	12 861 152
<b>Ventes :</b>					
Quantité (×1 000 t) .....	7 371	6 197	5 556	5 964	6 691
Valeur (×1 000 F) .....	7 041 377	8 580 702	10 790 278	11 266 888	12 323 145
<b>Consommation des charbonnages (1) :</b>					
Quantité (×1 000 t) .....	1 632	1 856	1 339	960	773
Valeur (×1 000 F) .....	1 509 246	2 182 754	2 346 097	1 692 884	1 402 094
<b>Stocks au 31 décembre :</b>					
Quantité (×1 000 t) .....	188	244	806	1 120	720
Valeur (×1 000 F) .....	154 242	292 295	1 559 595	2 083 772	1 277 574

(1) Y compris les fournitures au personnel et aux pensionnés, les cessions aux activités connexes et aux usines des entreprises.

## 3. — Mines de houille : Résultats de l'exploitation, ouvriers, rendement, salaires.

(Source : Administration des Mines.)

SPÉCIFICATION	1973	1974	1975	1976	1977
<b>I. Bassin du Sud</b>					
<i>Résultats bruts de l'exploitation.</i>					
Mines en boni { nombre .....	—	—	—	—	—
{ bénéficié (1 000 000 F) ...	—	—	—	—	—
Mines en mali { nombre .....	9	7	7	5	3
{ déficit (1 000 000 F) ....	3 409	3 132	2 846	2 783	2 380
Résultat général { total (1 000 000 F) .....	- 3 409	- 3 132	- 2 846	- 2 783	- 2 380
{ par tonne nette ext. (F) ...	- 1 326,40	- 1 536,94	- 1 888,48	2 472,13	2 990,49
<i>Ouvriers. (1)</i>					
Fond .....	6 056	4 661	3 608	2 732	2 051
Surface .....	2 736	2 151	1 750	1 395	1 104
<b>Total général :</b>	<b>8 792</b>	<b>6 812</b>	<b>5 358</b>	<b>4 127</b>	<b>3 155</b>
<i>Production moyenne.</i>					
Ouvrier du fond { par année (t) .....	424	437	418	412	388
{ par journée de travail (kg) (8) .....	1 715	1 736	1 696	1 641	1 582
Ouvrier de la taille { par journée de travail (kg) (8) .....	4 125	4 219	4 287	4 276	4 228
<i>Salaires (2)</i>					
Ouvriers du fond .....	1 176,56	1 435,06	1 770,80	1 969,50	2 189,50
Ouvriers de la surface .....	825,36	987,09	1 206,84	1 343,95	1 467,85
<b>II. Bassin du Nord (Campine)</b>					
<i>Résultats bruts de l'exploitation.</i>					
Mines en boni { nombre .....	—	—	—	—	—
{ bénéficié (1 000 000 F) ...	—	—	—	—	—
Mines en mali { nombre .....	1	1	1	1	1
{ déficit (1 000 000 F) ....	3 567	2 240	2 594	4 150	5 711
Résultat général { total (1 000 000 F) .....	- 3 567	- 2 240	- 2 594	- 4 150	- 5 711
{ par tonne nette ext. (F) ...	- 554,84	- 368,90	- 434,43	679,01	910,55
<i>Ouvriers. (1)</i>					
Fond .....	10 218	9 973	10 960	10 711	10 701
Surface .....	3 987	3 740	3 638	3 478	3 374
<b>Total général :</b>	<b>14 205</b>	<b>13 713</b>	<b>14 598</b>	<b>14 189</b>	<b>14 075</b>
<i>Production moyenne.</i>					
Ouvrier du fond { par année (t) .....	614	609	545	570	586
{ par journée de travail (kg) (8) .....	2 449	2 432	2 188	2 267	2 393
Ouvrier de la taille { par journée de travail (kg) (8) .....	10 088	10 272	9 538	9 913	10 759
<i>Salaires (2)</i>					
Ouvriers du fond .....	1 160,16	1 388,56	1 665,67	1 839,80	2 034,33
Ouvriers de la surface .....	913,17	1 099,15	1 335,80	1 472,10	1 619,35
<b>III. Les deux bassins</b>					
<i>Résultats bruts de l'exploitation.</i>					
Bénéficié (1 000 000 F) .....	—	—	—	—	—
Perte (1 000 000 F) .....	- 6 976	- 5 372	- 5 440	- 6 933	8 091
Résultat général (1 000 000 F) .....	- 6 976	- 5 372	- 5 440	- 6 933	- 8 091
<i>Production moyenne.</i>					
Ouvrier du fond { par année (t) .....	543	554	513	538	554
{ par journée de travail (kg) (8) .....	2 178	2 210	2 067	2 140	2 263
Ouvrier de la taille { par journée de travail (kg) (8) .....	7 103	7 551	7 650	8 227	9 165

(1) Nombre moyen d'ouvriers.

(2) Salaires moyens bruts par poste.

(3) Production moyenne par poste de 8 heures.

#### 4. — Mines de houille : Renseignements par bassin <sup>(1)</sup>.

(Source : Administration des Mines.)

BASSINS	Production (1 000 t)	Débit (1 000 t)	Nombre moyen d'ouvriers (2)			Jours d'extraction	Production par Journée d'ouvrier (kg)		
			Fond	Surface	Fond et surface		de la taille	du fond	du fond et de la surface réunis
<b>1975</b>									
Borinage-Centre....	} 1 104	} 1 137	} 2 523	} 1 309	} 3 832	} 237,5	} 4 261	} 1 743	} 1 119
Charleroi-Namur ..									
Liège .....									
Campine .....									
<b>Total:</b>	<b>7 479</b>	<b>7 192</b>	<b>14 601</b>	<b>5 366</b>	<b>19 967</b>	<b>240,8</b>	<b>7 795</b>	<b>2 114</b>	<b>1 525</b>
<b>1976</b>									
Borinage-Centre....	} 1 126	} 1 274	} 2 733	} 1 388	} 4 120	} 237,5	} 4 276	} 1 641	} 1 069
Charleroi-Namur ..									
Liège .....									
Campine .....									
<b>Total:</b>	<b>7 238</b>	<b>7 164</b>	<b>13 459</b>	<b>4 870</b>	<b>18 328</b>	<b>246,0</b>	<b>8 398</b>	<b>2 191</b>	<b>1 590</b>
<b>1977</b>									
Borinage-Centre....	} 796	} 939	} 2 050	} 1 104	} 3 154	} 229,7	} 4 228	} 1 582	} 1 008
Charleroi-Namur ..									
Liège .....									
Campine .....									
<b>Total:</b>	<b>7 068</b>	<b>7 725</b>	<b>12 914</b>	<b>4 532</b>	<b>17 446</b>	<b>241,2</b>	<b>9 371</b>	<b>2 319</b>	<b>1 698</b>

(1) Renseignements établis au moyen des statistiques mensuelles.

(2) Nombre moyen de présences pendant les jours ouvrables.

#### 5. — Production de charbon, de coke, d'agglomérés de houille, de minerai de fer et des principaux métaux.

ANNÉES	Charbon (1)	Coke	Agglomé- rés de houille	Minerai de fer	Fonte	Acier brut (2)	Acier et fer finis	Zinc brut	Plomb brut	Cuivre brut
(1 000 tonnes)										
1963 .....	21 416	7 204	2 294	96	6 899	7 279	5 747	230	100	261
1964 .....	21 305	7 398	1 417	62	8 044	8 796	6 377	247	83	286
1965 .....	19 786	7 334	1 084	91	8 367	9 229	6 581	266	111	310
1966 (3) .....	17 499	6 961	972	124	8 230	8 917	6 868	274	94	298
1967 (3) .....	16 435	6 857	869	88	8 902	9 716	7 511	227	108	318
1968 (3) .....	14 806	7 243	823	82	10 371	11 573	8 670	251	110	341
1969 (3) .....	13 200	7 249	793	93	11 211	12 837	9 829	262	112	301
1970 (3) .....	11 362	7 119	747	93	10 845	12 611	9 298	235	104	353
1971 (3) .....	10 956	6 783	574	93	10 403	12 449	9 242	213	94	328
1972 (3) .....	10 500	7 239	496	113	11 777	14 537	10 728	260	107	326
1973 (3) .....	8 842	7 774	456	116	12 655	15 527	11 449	281	114	378
1974 (3) .....	8 111	8 050	423	123	13 020	16 231	12 162	294	110	388
1975 (3) .....	7 479	5 728	269	93	9 069	11 587	7 910	225	115	357
1976 (3) .....	7 238	6 216	166	63	9 865	12 149	8 471	241	122	482
1977 (3) .....	7 068	5 569	126	47	8 911	11 261	8 632	258	123	563

(1) Production nette.

(2) Y compris les pièces moulées.

(3) Renseignements établis au moyen des statistiques mensuelles.

## 6. — Carrières et industries connexes.

PRODUCTION	1972	1973	1974	1975	1976	1977
<b>Porphyre :</b>						
moellons ..... (t)	14 228	12 967	2 330	9	1 343	—
concassé ..... (×1 000 t)	8 035	6 910	5 484	5 437	6 289	5 726
<b>Petit granit :</b>						
extrait ..... (×1 000 m <sup>3</sup> )	298	298	361	408	740	680
scié ..... (m <sup>3</sup> )	72 986	68 021	70 860	67 826	67 947	68 288
façonné ..... (m <sup>3</sup> )	11 402	9 230	11 799	10 465	9 340	9 608
sous-produits ..... (×1 000 m <sup>3</sup> )	238	232	347	538	627	577
<b>Marbre :</b>						
blocs ..... (m <sup>3</sup> )	4 310	3 431	2 654	2 333	2 336	3 053
tranches ramenées à 20 mm ... (×1 000 m <sup>2</sup> )	303	265	275	235	194	176
moellons et concassés ..... (t)	14 644	10 655	9 880	2 840	4 939	3 132
<b>Grès :</b>						
moellons ..... (×1 000 t)	276	366	500	427	299	205
concassés ..... (×1 000 t)	1 940	1 776	1 798	1 676	1 967	2 288
pavés, mosaïques ..... (t)	1 231	758	554	} 44 483	} 41 667	} 28 451
divers ..... (t)	48 642	45 291	48 664			
<b>Sablières :</b>						
sable pour métallurgie ..... (×1 000 t)	1 321	1 359	1 412	1 028	1 049	1 039
sable pour verrerie ..... (×1 000 t)	1 608	1 766	1 921	1 611	1 621	1 661
sable pour construction ..... (×1 000 t)	10 323	9 586	11 484	10 246	9 746	9 364
sables divers ..... (×1 000 t)	2 233	2 468	2 893	2 537	2 247	1 956
<b>Dragueurs :</b>						
graviers ..... (×1 000 t)	6 400	6 215	6 333	5 920	6 916	7 686
sables ..... (×1 000 t)	873	701	941	861	1 236	1 242
<b>Chaux ..... (t)</b>	2 874 041	3 096 998	3 232 165	2 519 987	2 304 196	2 310 796
<b>Calcaires ..... (t)</b>	24 374 921	23 937 442	23 777 413	22 859 975	24 155 441	29 091 556
<b>Dolomies : crue ..... (t)</b>	1 788 412	2 191 496	2 588 447	2 476 852	2 684 910	2 523 508
frittée ..... (t)	348 851	321 579	330 424	233 892	209 343	172 375
<b>Carbonates de chaux naturels ..... (t)</b>	432 942	398 694	359 105	367 047	351 458	441 447
<b>Plâtres ..... (t)</b>	105 979	114 038	102 204	221 267	219 704	167 439
<b>Agglomérés de plâtres ..... (m<sup>3</sup>)</b>	14 229 486	19 469 491	22 325 325	18 488 613	18 331 419	23 065 329



## 7. — Industries alimentaires <sup>(1)</sup>

PRODUCTION	1973	1974	1975	1976	1977
Conserves de viande (t) (2) .....	20 467	19 605	19 158	19 091	18 990
Conserves de légumes (t) .....	174 368	210 304	206 449	145 593	182 601
Confiture (t) .....	21 590	21 003	20 329	17 419	16 235
Fruits confits, corins de prunes, fruits au sirop, conserves de fruits au naturel et autres (t) .....	45 090	41 925	33 612	36 886	33 784
Farine (t) (3) .....	776 981	795 211	701 244	748 887	776 366
Biscottes (t) .....	3 766	3 807	3 173	3 496	4 174
Pains d'épice (t) .....	7 821	7 983	8 100	7 512	7 523
Gaufres (t) .....	18 675	18 704	17 497	15 767	18 093
Biscuits sucrés (t) .....	54 214	57 256	55 240	51 156	54 515
Spéculoos (t) .....	13 744	14 583	14 424	13 737	15 568
Autres produits sucrés (t) .....	4 281	4 858	4 246	4 757	6 014
Gaufrettes, biscuits et autres produits non sucrés (t) .....	21 162	20 872	17 796	16 932	21 452
Pâtes alimentaires (t) .....	18 052	19 365	19 355	20 917	19 483
Chicorée en grains (t) .....	8 231	9 019	7 951	7 520	7 290
Chicorée fine (t) .....	2 263	2 205	1 785	1 689	1 672
Café torréfié (t) (4) .....	43 011	58 774	59 648	61 113	45 167
Vinaigre (ramené à 8°) (× 1 000 l) .....	14 995	14 793	14 951	14 584	13 577
<b>Condiments (t) :</b>					
Moutarde .....	3 619	3 615	3 935	4 003	3 923
Picallili .....	2 631	2 659	2 950	2 724	2 723
Oignons au vinaigre .....	1 326	1 705	2 356	2 432	2 390
Cornichons au vinaigre .....	7 936	8 218	9 946	8 964	6 818
Mayonnaise et autres sauces condimentaires .....	8 317	9 330	10 984	11 400	11 773
Sucres invertis (t) .....	55 958	60 103	61 941	64 174	59 777
<b>Chocolat (t) :</b>					
Chocolat de couverture .....	26 376	33 490	31 657	37 153	36 263
Chocolat plein (sans lait) .....	5 002	5 076	4 999	5 721	5 754
Chocolat plein (au lait) .....	15 732	16 881	15 159	16 277	16 337
Chocolat fourré (bâtons et tablettes) ..	15 333	14 552	13 144	14 875	13 450
Bonbons de chocolat plein .....	1 916	2 415	844	950	806
<b>Confiserie contenant du cacao (t) (2) :</b>					
Bonbons enrobés de chocolat .....	14 109	14 693	15 240	17 259	17 709
Autres produits de la confiserie contenant du cacao .....	8 304	7 504	9 237	8 881	6 956
<b>Confiserie de sucre (t) (2) :</b>					
Drops .....	9 934	10 381	8 926	8 368	7 801
Toffées et caramels .....	10 299	9 646	9 088	8 751	8 757
Gommes .....	10 045	11 584	8 519	9 818	9 306
Autres produits .....	13 899	18 444	13 089	12 276	7 524

(1) Voir également le tableau « Production et consommation de produits soumis aux droits d'accise », page 283.

(2) Production des établissements occupant 5 ouvriers ou plus.

(3) Production de la meunerie industrielle.

(4) Les chiffres ne comprennent pas les quantités de café torréfié pour usage propre (p. ex. torréfié par les personnes privées, l'armée, les hôpitaux, etc.) non plus que la production des ateliers n'occupant pas de personnel assujéti à la sécurité sociale.

7. — Industries alimentaires <sup>(1)</sup> (suite)

PRODUCTION	1973	1974	1975	1976	1977
Margarine (t) .....	146 705	154 300	147 832	145 313	141 894
<b>Huiles végétales et animales :</b>					
<i>Huiles autres que de lin (t) :</i>					
— huile brute .....	94 763	140 751	133 856	181 259	154 668
— huile raffinée ou hydrogénée .....	296 498	276 713	280 369	312 383	307 714
— acid-oils .....	10 871	9 583	11 426	12 321	12 755
— tourteaux et schroots .....	362 293	586 198	548 789	745 436	696 206
<i>Huiles de lin (t) :</i>					
— huile brute .....	9 553	7 475	6 042	4 055	3 455
— tourteaux et schroots .....	20 727	17 124	13 570	8 544	6 783
Malt (t) .....	450 980	468 977	520 369	544 603	519 954
<b>Aliments composés pour animaux (t) :</b>					
<i>Aliments pour animaux de basse-cour :</i>					
<i>Volaille :</i>					
— élevage (2) .....	176 955	174 736	159 671	151 713	142 720
— ponte .....	624 393	621 307	594 456	576 773	551 127
— engraissement .....	298 780	270 871	259 932	258 936	260 208
— autres (3) .....	91 746	103 155	100 631	112 742	114 976
<i>Aliments pour porcs :</i>					
— porcelets .....	722 457	761 315	703 407	738 271	727 255
— autres .....	2 020 475	2 071 141	1 937 301	2 043 453	1 992 698
<i>Aliments pour bovidés :</i>					
<i>Aliments pour veaux :</i>					
— laits artificiels .....	63 172	54 360	50 879	54 721	57 218
— engraissement .....	6 271	5 729	5 602	8 147	7 915
— élevage .....	55 730	53 923	55 554	62 032	62 372
<i>Aliments pour autres bovidés :</i>					
— élevage .....	164 852	152 175	155 948	192 722	194 129
— engraissement .....	288 365	256 212	246 793	320 772	293 222
— pour le bétail laitier .....	436 181	377 565	396 509	534 091	492 128
<i>Aliments pour chevaux .....</i>	31 885	30 011	33 211	51 703	36 691

(1) Voir également le tableau « Production et consommation de produits soumis aux droits d'accise » page 283.

(2) Du premier jour jusqu'à la ponte. — (3) Dindons, pigeons, lapins, etc.

## 8. — Production de sucre.

(Source : Ministère des Finances.)

CAMPAGNES SUCRIÈRES	Sucres produits dans les fabriques			Sucres obtenus par transformation dans les raffineries				
	Sucres bruts	Poudres blanches de fabrique	Total	Poudres blanches de fabrique	Candis	Raffinés en pains, morceaux et poudre	Cassonades ou vergeoise	Total
(Tonnes)								
1962-1963 .....	142 662	184 193	326 855	38 743	2 086	144 436	12 186	197 451
1963-1964 .....	150 027	193 815	343 842	31 691	1 619	145 196	12 016	190 522
1964-1965 .....	217 172	323 026	540 198	40 886	2 181	155 256	11 098	209 421
1965-1966 .....	141 947	251 142	393 089	41 316	1 921	150 701	11 304	205 242
1966-1967 .....	152 714	237 522	390 236	46 204	1 878	147 502	11 820	207 404
1967-1968 .....	222 289	321 439	543 728	110 428	1 601	152 302	11 496	275 827
1968-1969 .....	193 606	349 900	543 506	84 461	1 883	140 531	10 798	237 673
1969-1970 .....	215 109	424 575	639 684	86 708	1 902	134 189	11 428	234 227
1970-1971 .....	196 377	367 415	563 792	74 104	3 048	122 631	11 832	211 615
1971-1972 .....	291 667	506 617	798 284	129 896	2 641	114 367	11 690	258 594
1972-1973 .....	204 428	436 998	641 426	77 899	2 955	129 093	11 278	221 225
1973-1974 .....	237 429	502 344	739 773	105 656	2 331	136 418	11 855	256 260
1974-1975 .....	177 735	399 976	577 711	77 857	1 934	128 961	10 775	219 527
1975-1976 .....	197 868	474 520	672 388	79 399	2 034	111 565	9 906	202 904
1976-1977 .....	137 397	542 204	679 601	76 566	2 499	129 919	9 892	218 876

## 9. — Industrie du tabac.

SPÉCIFICATION	1970	1971	1972	1973	1974	1975	1976	1977
(Tonnes)								
Quantité de tabac mise en œuvre pour la fabrication de :								
cigares .....	2 025	2 165	3 377	4 647	4 519	4 637	3 550	3 840
cigarillos .....	2 500	2 811	3 458	3 784	4 199	4 659	5 189	4 451
cigarettes .....	21 776	20 812	22 525	24 680	26 514	25 636	25 184	25 102
tabac à fumer .....	5 754	5 382	5 289	5 102	4 831	5 055	5 224	6 102
tabac à mâcher et à priser .....	53	49	40	37	26	29	22	18
<b>Total :</b>	<b>32 109</b>	<b>31 219</b>	<b>34 690</b>	<b>38 249</b>	<b>40 090</b>	<b>40 017</b>	<b>39 169</b>	<b>39 514</b>

ANNÉES	Préparation de lait et de crème pour la consommation							Fabrication			
	Lait (× 1 000 l)				Crème (× 1 000 l)			A. Beurre (× 1 000 kg)			
	Lait de laiterie	Lait écrémé	Lait battu	Lait écrémé acidifié artificiellement	Crème à fouetter	Crème	Crème diluée	1 <sup>re</sup> catégorie Beurre de laiterie M.C.	2 <sup>e</sup> catégorie Beurre de laiterie	3 <sup>e</sup> catégorie Beurre de cuisine	Beurre de marchand
1970 .....	510 650	24 464	31 108	37	7 316	438	45	64 974	2 476	86	15 067
1971 .....	496 784	27 656	31 424	..	7 739	532	152	59 891	2 344	64	15 300
1972 .....	487 929	34 995	29 552	..	7 778	675	237	70 375	1 811	27	14 839
1973 .....	511 610	52 091	30 339	..	5 202	666	148	65 673	1 511		14 081
1974 .....	499 598	51 210	27 211	..	8 086	930	165	68 443	1 720		15 495
1975 .....	502 082	59 395	28 199	..	8 578	1 316	125	70 520	1 638		15 780
1976 .....	524 139	71 078	30 989	..	8 426	1 462	..	69 294	835		13 827
1977 .....	507 527	76 645	25 810	..	9 142	1 972	..	62 994	997		13 387

ANNÉES	Fabrication (suite)									
	B. Fromage (× 1 000 kg)									
	Frais			Pâte dure (genre Hollande) (1)	Pâte demi-dure (genre St-Paulin)	Brie	Camembert	Herve	Bruxelles	Divers
Gras	Demi-gras	Maigre								
1970 .....	4 437	2 297	9 165	11 071	482	411	3	1 802	468	8 473
1971 .....	4 249	2 713	9 760	9 312	520	462	..	1 927	436	11 085
1972 .....	4 192	3 527	10 263	8 516	472	464	..	2 201	450	10 043
1973 .....	4 031	3 480	10 222	6 243	1 788 (2)	415		2 374	425	8 470
1974 .....	4 143	3 414	10 780	6 013	2 057 (2)	416		2 332	404	12 209
1975 .....	3 925	3 158	11 360	6 319	2 223 (2)	391		1 308	400	8 939
1976 .....	4 118	3 252	12 538	5 204	2 404 (2)	309		2 272	339	9 580
1977 .....	5 785	3 281	13 814	5 117	3 272 (2)	275		1 409	343	11 298

ANNÉES	Fabrication (suite)										G. Produits diététiques et spéciaux (× 1 000 kg)
	C. Poudre de lait (× 1 000 kg)			D. Lait concentré (× 1 000 kg)			E. Yoghourt (× 1 000 l)		F. Crème glacée (× 1 000 l)		
	Lait entier	Lait écrémé	Lait battu	Lait entier évaporé	Condensé		Lait entier	Lait écrémé	Crème glacée	Autres sortes de glaces de consommation	
1970 .....	17 009	102 768	356	16 024	..	..	14 562	12 812	20 504	17 376	14 251
1971 .....	16 947	90 110	..	..	..	..	26 288	4 732	23 318	20 978	16 042
1972 .....	14 999	108 884	845	..	..	..	34 159	5 185	24 494	24 267	17 591
1973 .....	10 151	104 117	703	7 219			36 276		29 336	30 671	23 473
1974 .....	8 469	113 639	848	7 963			34 544		34 392	21 387	30 214
1975 .....	6 203	117 244	904	7 812			35 606		34 659	24 511	30 968
1976 .....	17 068	110 690	..	7 759			34 944		34 097	31 700	34 912
1977 .....	27 868	101 111	1 053	7 317			33 303		33 213	32 302	33 193

(1) Exclusivement du Gouda

(2) Y compris les autres pâtes demi-dures

## 11. — Filatures et activités diverses de l'industrie textile <sup>(1)</sup>.

PRODUCTION	1973	1974	1975	1976	1977
Lavage et carbonisage de la laine .....	13 226	10 493	9 840	12 852	10 248
Peignage de laine :					
— rubans peignés et cardés (laines et poils) ....	12 598	9 961	12 348	19 491	17 515
— fibres synthétiques et artificielles .....	16 285	17 628	11 274	16 775	17 471
— blousses .....	1 376	906	964	1 372	927
Coton fin (1) .....	57 127	56 632	38 476	47 142	35 080
Cardes fileuses (1) .....	4 270	4 509	3 639	4 187	3 551
Cocons (1) .....	3 983	3 585	2 190	2 218	2 072
Laine cardée .....	30 480	27 728	25 474	30 850	29 599
Laine peignée .....	53 454	50 959	45 682	50 278	47 319
Lin (1) .....	10 334	11 033	8 980	10 560	8 964
Jute .....	58 011	51 130	37 068	37 188	29 692
Fibres dures :					
— fils simples .....	47 545	48 747	36 981	33 697	22 536
— cordages .....	7 967	5 818	4 558	4 864	4 680
Fils et fibres artificiels :					
— fils viscose .....	4 614	4 923	3 055	4 043	3 210
— fibres (fibranne) .....	27 650	24 114	10 308	21 402	23 025
Fileteries .....	1 797	1 775	1 137	1 619	1 401

(1) Source : Groupements professionnels.

## 12. — Industrie de la bonneterie.

PRODUCTION DE	1973	1974	1975	1976	1977
I. Tissus à mailles (tonnes) :					
- Sous-vêtements .....	4 839	4 690	4 211	3 800	3 414
- Vêtements de dessus .....	5 313	4 637	4 225	4 183	3 392
- Autres .....	4 043	3 649	3 658	4 380	2 523
<i>Total :</i>	<b>14 195</b>	<b>12 976</b>	<b>12 094</b>	<b>12 363</b>	<b>9 329</b>
II. Articles finis :					
- Articles de sous-vêtements (×1 000 douz. de pièces) .....	3 058	2 939	2 350	2 313	2 165
- Bas pour dames en fils synthétiques (1 000 douz. de paires) .....	471	506	293	296	243
- Bas-culottes (panties) (× 1 000 douz. pièces) ...	2 496	1 977	1 628	1 184	1 142
- Chaussettes, bas trois-quarts, socquettes (en 1 000 douz. de paires) .....	2 179	2 235	1 837	1 964	1 666
- Articles de vêtements de dessus (×1 000 pièces)	21 044	20 158	18 119	18 510	14 731
- T-shirts et chemises polo (1 000 pièces) .....	..	..	..	..	1 506

## 13. — Tissage.

ANNÉES	Tissus de coton (t)	Tissus de laine (t)	Tissus de rayonne et de soie naturelle (t)	Tissus de lin (t)	Tissus de jute (t)	Tissus de fibres de rayonne (t)	Tapis de coco et d'autres fibres dures (t)	Tissus de fibres synthétiques (t)
1970 .....	70 305	39 150	4 447	7 804	34 152	21 641	4 190	41 972
1971 .....	71 712	41 662	5 579	6 523	30 335	23 865	4 533	57 934
1972 .....	73 836	43 887	6 640	7 562	26 753	26 285	4 512	67 048
1973 .....	72 473	37 302	5 602	7 019	19 324	28 720	4 548	101 126
1974 .....	67 685	30 518	5 826	6 855	14 991	26 796	3 402	117 174
1975 .....	55 050	30 140	7 022	4 631	8 343	20 618	3 349	125 301
1976 .....	63 073	33 972	6 943	5 033	5 825	23 880	3 071	160 720
1977 .....	48 676	27 365	4 980	4 346	5 172	27 049	3 117	169 411

## 14. — Tissage. — Production d'après la nomenclature des tissus.

SPÉCIFICATION	1974	1975	1976	1977
	(Tonnes)			
<b>Tissus de coton (à l'exclusion des tissus d'ameublement) :</b>				
Flanelle .....	2 625	3 034	2 364	1 526
Coutil à matelas (y compris jacquard) .....	480	259	350	276
Voile et étamine .....	276	206	202	257
Gaze hydrophile et tissus cambric .....	499	463	510	546
Mouchoirs .....	318	315	272	219
Essuie-mains gaufrés, essuies de cuisine, nappes et serviettes .....	1 129	849	985	930
Tissus lourds industriels et bâches .....	523	301	253	249
Autres tissus (éventuellement à blanchir, à teindre ou à imprimer) ..	12 065	7 446	9 043	4 713
— de largeur inférieure à 1,60 m .....	9 365	8 518	6 812	6 705
— de 1,60 m et plus de largeur .....	4 342	3 813	8 094	7 463
Tissus en fils blanchis ou en fils teints .....				
Tissus éponge à la pièce ou en confection simple (y compris jacquard)	7 296	7 342	8 538	6 905
Autres tissus jacquard n.d.a. ....	824	720	955	887
Couvertures, torchons, lavettes et chamoisettes .....	3 748	2 613	3 010	3 053
Velours et peluches autres que pour l'ameublement et tissus pour pan- touffes .....	5 440	3 494	3 727	3 695
<b>Tissus de lin (à l'exclusion des tissus d'ameublement) :</b>				
<b>Tissus de lin pur :</b>				
— toile à voile .....	462	418	535	456
— autres .....	2 786	1 820	2 012	1 620
<b>Tissus mixtes :</b>				
— coutil à matelas .....	37	25	13	5
— autres tissus (lin-coton) .....	1 571	1 077	958	1 167
— lin-jute et autres .....	578	565	616	254
<b>Tissus de laine (à l'exclusion des tissus d'ameublement) :</b>				
Tissus de laine peignée .....	1 697	1 851	1 440	1 152
Tissus de laine cardée .....	721	420	213	237
Tous autres tissus en laine mélangée avec du coton, des effilochés, fibres de rayonne, etc. ....	1 088	929	933	739
Tissus de rayonne (à l'exclusion des tissus d'ameublement) :				
— Tissus pour habillement .....	55	45	34	39
— Doublures en rayonne pure .....	2 196	3 953	3 448	2 006
— Doublures en rayonne mélangée .....	158	150	81	43
— Autres .....	1 231	840	957	715
<b>Tissus de jute .....</b>	12 044	6 080	4 290	2 780
<b>Tissus en fibres de rayonne (à l'exclusion des tissus d'ameublement) :</b>				
Tissus pour robes et blouses .....	2 081	1 105	991	1 059
Autres tissus pour habillement .....	822	733	935	472
Autres .....	10 052	7 678	8 440	7 357
<b>Tissus en fibres synthétiques continues :</b>				
Tissus pour habillement .....	5 072	4 902	4 481	1 649
Doublures .....	3 221	2 460	2 242	4 685
Tissus clairs pour rideaux .....	186	137	177	141
Autres .....	2 939	4 796	6 343	6 455

## 14. — Tissage. — Production d'après la nomenclature des tissus (suite).

SPÉCIFICATION	1974	1975	1976	1977
(Tonnes)				
<b>Tissus en fibres synthétiques discontinues (à l'excl. des tissus d'ameublement) :</b>				
<b>Tissus pour vêtements de dessus :</b>				
— purs .....	534	365	225	427
— mélangés : fibres synthétiques discontinues - laine .....	1 058	1 086	655	428
fibres synthétiques discontinues - autres .....	3 578	2 371	2 310	1 914
Autres tissus pour habillement .....	3 616	2 941	2 352	2 282
Autres .....	1 921	1 689	2 122	1 937
<b>Tissus d'ameublement :</b>				
<b>Coton :</b>				
— velours et peluches .....	4 782	3 558	4 066	3 384
— tissus épinglés .....	8 645	7 925	9 344	4 424
— autres .....	2 455	1 809	1 871	1 519
<b>Lin :</b>				
— purs .....	682	278	322	374
— mélangés .....	738	448	576	470
<b>Laine :</b>				
— velours et peluches .....	702	742	1 011	951
— tissus épinglés et autres .....	2 509	2 223	2 522	787
<b>Rayonne :</b>				
— velours et peluches .....	587	369	382	331
— tissus épinglés et autres .....	1 599	1 664	2 041	1 846
<b>Fibres de rayonne (fibranne) :</b>				
— velours et peluches .....	3 098	2 880	4 175	4 664
— tissus épinglés .....	4 954	4 263	5 559	9 395
— autres .....	2 708	1 724	2 042	2 410
<b>Fibres synthétiques discontinues :</b>				
— velours et peluches .....	5 726	6 142	7 361	8 042
— autres .....	1 686	1 525	1 834	1 690
<b>Total : tissus épinglés (toutes fibres) .....</b>	<b>16 797</b>	<b>15 296</b>	<b>18 680</b>	<b>15 803</b>
<b>Total : velours et peluches (toutes fibres) .....</b>	<b>14 894</b>	<b>13 691</b>	<b>16 995</b>	<b>17 371</b>
<b>Total : autres (toutes fibres) .....</b>	<b>7 759</b>	<b>5 837</b>	<b>6 533</b>	<b>6 268</b>
<b>Tapis :</b>				
Coton .....	2 873	2 384	2 678	1 922
Laine .....	22 086	23 044	26 894	22 840
Jute .....	2 947	2 263	1 535	2 392
<b>Fibres artificielles et synthétiques .....</b>	<b>88 187</b>	<b>97 187</b>	<b>130 588</b>	<b>140 238</b>
<b>Fibres dures .....</b>	<b>3 402</b>	<b>3 349</b>	<b>3 071</b>	<b>3 117</b>
<b>Total tapis .....</b>	<b>119 496</b>	<b>128 228</b>	<b>164 767</b>	<b>170 509</b>
<b>dont : tapis tufted .....</b>	<b>77 850</b>	<b>86 695</b>	<b>121 824</b>	<b>125 301</b>
<b>Couvertures (toutes fibres) .....</b>	<b>5 052</b>	<b>3 616</b>	<b>4 020</b>	<b>3 233</b>

## 15. — Industrie du vêtement et de la confection : production, ventes et travail à façon (\*).

ARTICLES	1977					
<b>A. Production (en 1 000 pièces)</b>						
<b>I. Vêtements</b>						
— Vêtements de pluie .....	3 281					
— Vêtements en daim, en cuir et en matières similaires .....	269					
— Vêtements pour la pratique des sports :						
a) maillots de bain et articles similaires .....	2 236					
b) autres .....	1 597					
— Soutiens-gorge et articles similaires .....	4 833					
— Corsets, gaines et articles similaires .....	1 866					
— Vêtements de travail (1) :						
a) combinaisons de travail, salopettes, cottes à bretelles et costumes 2 pièces .....	2 334					
b) autres vêtements de travail (2)						
— pour hommes .....	1 057					
— pour femmes .....	4 632					
— Pantalons pour hommes et garçonnets :						
a) pantalons de travail .....	1 379					
b) autres (y compris jeans et similaires) .....	24 523					
— Pardessus et manteaux pour hommes et garçonnets .....	279					
— Costumes pour hommes et garçonnets .....	828					
— Vestons pour hommes et garçonnets (3) .....	849					
— Autres vêtements de dessus pour hommes et garçonnets .....	772					
— Layettes et articles pour enfants de moins de 3 ans .....	1 891					
— Manteaux et vestes pour femmes et fillettes .....	1 150					
— Costumes, tailleurs et ensembles pour femmes et fillettes .....	185					
— Robes .....	7 351					
— Jupes .....	5 305					
— Blouses et chemisiers .....	5 458					
— Pantalons pour femmes et fillettes .....	1 966					
— Autres vêtements de dessus pour femmes et fillettes .....	2 163					
— T-shirts et chemises polo .....	1 482					
— Autres chemises pour hommes et garçonnets .....	7 032					
— Vêtements de dessous pour hommes et garçonnets (y compris les pyjamas) .....	7 035					
— Pyjamas et chemises de nuit pour femmes et fillettes .....	2 299					
— Combinaisons et jupons .....	932					
— Autres vêtements de dessous pour femmes et fillettes .....	8 338					
<b>II. Accessoires du vêtement</b>						
— Cravates et articles similaires .....	1 049					
— Parapluies et ombrelles .....	310					
<b>III. Chapellerie</b>						
— Chapeaux pour dames .....	34					
— Casquettes et képis .....	599					
— Autres coiffures .....	277					
<b>IV. Broderies mécaniques (en 1 000 000 F)</b> .....	26					
<b>V. Articles de confection autres qu'à usage vestimentaire</b>						
— Linge de lit, de table, de toilette, d'office et de cuisine (en 1 000 000 F) .....	883					
— Mouchoirs .....	8 997					
— Couvre-lits et édredons .....	259					
— Sacs de couchage .....	317					
— Bâches et tentes (en 1 000 m <sup>2</sup> ) .....	315					
— Stores, rideaux et tentures (en 1 000 m <sup>2</sup> ) .....	7 035					
— Matelas .....	118					
— Tissus matelassés (en 1 000 m <sup>2</sup> ) .....	1 165					
		1973	1974	1975	1976	1977
<b>B. Total des ventes (1 000 000 F)</b> .....	26 545	31 180	30 991	32 628	30 679	
<b>C. Montant facturé pour le travail à façon exécuté pour des tiers (1 000 000 F)</b> .....	4 941	5 761	6 041	6 053	6 422	

(\*) Etablissements ayant occupé en atelier ou à domicile respectivement 5 ouvriers ou plus en ce qui concerne le groupe « Accessoires du vêtement » et 10 ouvriers ou plus pour les autres groupes. A partir du 1-1-1977, la production est recensée au lieu des ventes. Seul le chiffre total des ventes reste disponible.

(1) A l'exclusion des pantalons et des chemises de travail.

(2) P. ex. cache-poussières et tabliers.

(3) Y compris blazers.



## 16. — Chaussures et pantoufles <sup>(1)</sup>

SPÉCIFICATION	1974	1975	1976	1977
<b>Production de chaussures (× 1 000 paires) :</b>				
pour hommes .....	2 715	1 927	1 811	1 613
pour dames .....	3 946	2 782	1 884	1 338
pour garçons (28-39) .....	347	275	256	209
pour filles (28-39) .....	480	389	357	296
pour enfants (22-27) .....	125	179	82	74
pour bébés (— 22) .....	65	50	40	42
brodequins et bottes de travail .....	204	279	297	273
autres chaussures .....	441	418	337	283
<b>Total :</b>	<b>8 324</b>	<b>6 298</b>	<b>5 064</b>	<b>4 129</b>
<b>Production de pantoufles (× 1 000 paires) :</b>				
en cuir .....	423	286	257	237
en poil de chameau .....	564	243	189	164
en autres matières textiles .....	4 008	3 536	3 040	2 694
<b>Total :</b>	<b>4 994</b>	<b>4 065</b>	<b>3 485</b>	<b>3 094</b>

(1) Non compris les chaussures et pantoufles fabriquées par les usines relevant de l'industrie du caoutchouc.

## 17. — Industries du bois et des produits connexes <sup>(1)</sup>

SPÉCIFICATION	Ventes facturées (× 1 000 F)					
	1972	1973	1974	1975	1976	1977
Meubles .....	13 485 748	17 533 462	20 754 473	19 532 429	23 577 635	24 535 815
Sièges .....	5 274 802	6 943 880	7 735 034	7 127 800	8 861 969	8 506 596
Menuiserie .....	2 649 659	3 308 641	3 924 870	4 017 375	5 142 370	6 058 070
Boissellerie .....	1 222 863	1 608 317	1 901 214	1 786 170	1 727 732	1 714 313
Cadres, moulures, raboteries .....	611 314	741 081	860 962	770 007	864 506	904 539
Vannerie et rotin .....	94 435	105 447	127 676	126 244	203 119	270 886
Brosserie .....	378 312	431 855	504 220	467 500	488 770	535 570
Caisserie et tonnellerie .....	760 355	945 385	1 346 714	1 181 863	1 583 991	1 766 013
Parquet .....	66 390	77 793	84 793	87 182	93 286	109 517
Contreplaqué .....	646 660	791 791	831 978	761 453	913 608	706 315
Panneaux blocs ou panneaux lamellés .....	339 145	560 041	511 847	324 021	438 914	428 166
Panneaux comprimés .....	5 243 803	6 386 527	6 994 293	6 690 164	8 008 520	8 203 839
Autres .....	29 191	66 188	67 859	55 095	58 328	63 156
<b>Total :</b>	<b>30 792 221</b>	<b>39 500 408</b>	<b>45 645 933</b>	<b>42 927 303</b>	<b>51 962 748</b>	<b>53 801 943</b>

(1) Ventes des établissements occupant 5 ouvriers ou plus, classés d'après leur activité principale

## 18. — Tanneries.

PRODUCTION	1972	1973	1974	1975	1976	1977
Cuirs lourds de bovins (kg) .....	1 856 579	1 861 562	1 787 811	1 806 929	2 013 792	1 955 890
Cuirs légers de bovins, peausseries de veaux et de chevaux (pieds carrés) .....	42 198 549	32 707 879	38 028 079	35 986 026	37 771 361	31 414 003
Peaux d'ovins (pieds carrés) .....	16 239 339	13 391 563	6 203 495	} 3 172 155	} 3 944 146	} 4 272 762
Peaux de caprins (pieds carrés) .....	1 298 240	658 396	588 048			

## 19. — Industrie du papier.

SPÉCIFICATION	1972	1973	1974	1975	1976	1977
<b>Production de papier et de carton (t) :</b>						
papier journal .....	92 948	96 851	91 148	77 142	84 783	82 558
papier d'écriture et d'impression .....	340 409	378 298(1)	411 536(1)	309 344(1)	375 352(1)	445 983(1)
papier d'emballage .....	129 218	161 645(1)	154 487(1)	124 941(1)	124 614(1)	115 838(2)
autres papiers .....	114 872	193 960(1)	105 899(1)	76 411(1)	87 401(1)	59 515
carton .....	107 245	87 869(2)	91 720(2)	67 902(2)	78 961(2)	58 140
<b>Total:</b>	<b>784 692</b>	<b>828 622</b>	<b>854 791</b>	<b>655 740</b>	<b>751 111</b>	<b>762 034</b>
<b>Transformation du papier et du carton (t) :</b>						
articles d'ameublement .....	27 011	24 407	19 504	15 612	10 853	9 045
articles à usage domestique et d'hygiène .....	44 595	48 351	52 851	46 335	56 593	63 199
articles scolaires, de bureau et de correspondance :						
— cahiers scolaires et carnets d'étudiants .....	11 379	13 779	16 069	13 452	12 537	14 068
— enveloppes postales .....	17 232	18 749	21 046	18 550	17 512	17 292
— autres .....	26 855	23 630	22 711	20 231	17 020	25 004
emballages :						
— boîtes, caisses et articles d'emballages en tous genres de carton .....	58 541	62 612	76 198	63 610	54 707	52 713
— boîtes, caisses et articles d'emballages en carton ondulé .....	212 989	248 517	245 609	209 705	233 263	215 104
— sacs à grande contenance (3) .....	58 586	65 984	70 005	56 589	56 837	55 444
— autres emballages .....	49 810	49 993	61 899	55 521	56 292	55 251
papiers et cartons ennoblis, imprégnés, revêtus et enduits :						
— papiers bitumés .....	75 835	78 005	105 934	101 636	96 713	94 442
— autres papiers et cartons couchés, enduits ou imprégnés .....	101 819	122 830	138 248	113 044	146 043	88 929
articles en papier et en carton pour l'industrie .....	21 270	23 674	27 338	24 565	22 589	21 875
autres articles en papier et en carton .....	9 511	8 233	9 747	9 638	14 013	15 178
<b>Total:</b>	<b>715 431</b>	<b>788 763</b>	<b>867 160</b>	<b>748 485</b>	<b>794 972</b>	<b>727 543</b>

(1) Y compris le carton.

(2) 225 grammes et plus par m<sup>2</sup>.

(3) Largeur de base : 40 cm minimum.

## 20. — Industrie du caoutchouc.

PRODUCTION (t)	1972	1973	1974	1975	1976	1977
Colles, solutions et dispersions .....						
Tubes et tuyaux .....	3 181	3 037	3 056	2 844	3 043	2 885
Courroies de transmission et de transport .....	6 063	6 858	7 681	6 050	5 270	5 811
Chambres à air, enveloppes et bandages pleins ou creux .....	3 511	3 838	3 455	3 222	3 585	3 716
Autres articles en caoutchouc (1) .....	47 421	49 157	49 355	43 157	46 080	47 942
	30 363	32 492	37 470	98 171	72 548	59 913

(1) Non compris la production de chaussures.

## 21. — Industrie du savon et des détergents de synthèse.

PRODUCTION	1972	1973	1974	1975	1976	1977
<b>I. Production de savon (t)</b>						
Savon de toilette .....	6 185	5 527	4 944	3 555	3 228	3 330
Savon de ménage et savons mous .....	11 056	10 364	10 211	7 207	6 381	5 676
Autres savons (1) .....	16 447	18 782	22 109	24 925	20 730	22 074
Poudres à lessiver .....	8 000	87 090	96 566	89 933	115 152	117 695
Autres produits de lavage .....	85 622	94 148	109 939	89 667	108 716	118 713
<b>II. Produits d'entretien (t) .....</b>	<b>37 029</b>	<b>40 740</b>	<b>43 437</b>	<b>47 088</b>	<b>47 898</b>	<b>55 997</b>

(1) Non compris la production de shampoings.

## 22. — Industrie chimique.

PRODUCTION	1972	1973	1974	1975	1976	1977
<b>A. Engrais :</b>						
<b>Ammoniacque de synthèse et dérivés :</b>						
N primaire (tN) .....	576 392	546 150	582 245	527 069	539 006	583 522
dont : N engrais (tN) .....	396 542	360 912	429 768	397 248	398 892	401 553
N produits techniques (tN) .....	86 791	74 470	79 610	52 095	79 281	82 422
<b>Azote sous forme de sulfate d'ammoniaque de récupération (tN) .....</b>	<b>129 767</b>	<b>144 663</b>	<b>131 478</b>	<b>106 432</b>	<b>119 316</b>	<b>121 267</b>
Superphosphate ordinaire (t) .....	188 272	218 365	253 042	126 135	174 963	178 174
Autres engrais phosphatés (t) (1) .....	534 097	517 316	551 281	509 105	398 146	469 895
Scories Thomas moulues (t) .....	1 352 319	1 315 100	1 449 419	1 168 216	972 145	841 312
<b>Engrais composés (mélanges et complexes) :</b>						
production en t/marchandises (2) .....	1 596 738	1 650 284	1 689 036	1 443 274	1 259 792	1 403 944
teneur : azote (t) .....	205 290	214 265	224 311	197 501	167 148	198 166
potasse (t) .....	195 666	191 279	199 319	174 932	156 090	182 588
acide phosphorique (t) .....	312 238	324 229	314 525	252 130	221 176	254 614
<b>Mélanges d'engrais (t) (3) :</b>						
Scories potassiques .....	249 520	286 756	346 158	357 509	365 108	266 073
engrais N.P.K. .....	27 192	25 256	17 414	9 211	7 045	8 969
autres mélanges d'engrais .....	23 305	30 005	32 594	36 994	34 328	28 997
<b>B. Autres industries chimiques :</b>						
Acide nitrique (t) (4) .....	857 461	858 482	910 915	793 732	711 045	985 478
Acide sulfurique et oléum (t) (4) .....	2 459 680	2 595 355	2 589 966	1 844 421	1 890 963	2 010 540
Oxygène (1 000 m <sup>3</sup> ) .....	969 142	1 056 177	1 114 598	859 821	1 078 479	950 956
Acétylène (t) .....	3 523	3 187	3 134	2 981	2 605	2 704
Colles à froid, gélatines et osséine (t) .....	18 300	19 455	20 995	17 522	16 907	23 727
Colles synthétiques (t) .....	31 088	30 580	27 067	25 002	27 559	25 170
Peintures, émaux, vernis et couleurs pour artistes (t) (5) .....	113 131	124 895	115 594	107 479	116 391	116 120
Allumettes (en millions de tiges) .....	46 505	43 691	44 761	..	..	..
<b>Produits de la distillation de la houille :</b>						
Benzène (t) .....	42 925	34 933	39 138	38 512	42 188	43 067
Benzol brut (t) .....	46 551	51 862	54 284	38 570	41 020	39 203
Goudron brut (t) .....	255 948	271 794	284 574	217 499	230 278	209 100
Goudron aciéries, carton et routes (t) ..	43 236	28 540	41 793	38 115	30 414	30 460
Naphtaline brute (t) .....	13 620	10 254	7 225	9 555	333	4 291

(1) Phosphate bicalcique minéral et d'os, et superphosphate concentré.

(2) Non compris les quantités produites par les établissements ne fabriquant que des mélanges d'engrais et ne produisant pas d'éléments fertilisants. —

(3) Production des établissements ne fabriquant que des mélanges d'engrais.

(4) Ramenés à 100 % monohydratés. (5) Y compris les diluants et solvants d'accompagnement.

## 23. — Industrie des dérivés du pétrole.

SPÉCIFICATION	1971	1972	1973	1974	1975	1976	1977
(Tonnes)							
Mise en œuvre de pétroles bruts .....	30 238 889	36 099 183	37 007 230	30 181 947	28 299 146	28 442 937	35 831 166
<i>Production :</i>							
Essences auto .....	3 761 793	4 535 736	4 768 166	3 756 156	4 602 585	3 933 971	5 058 576
Essences aviation et carburéacteur (type essence) .....	359 334	525 031	555 025	512 117	404 344	399 046	411 231
Pétrole et carburéacteur (type pétrole) ..	830 458	823 235	727 074	383 888	661 635	745 625	1 472 080
Gas-oil .....	6 510 047	8 217 482	9 045 027	7 610 371	7 112 358	7 616 719	9 950 851
Fuel-oil léger .....	3 365 999	3 408 471	3 910 767	2 221 348	2 068 656	1 418 022	1 608 148
Fuel-oil résiduel .....	8 697 334	12 054 912	12 528 839	10 724 798	9 871 286	10 208 638	12 585 953
Gaz de pétrole .....	535 075	495 147	489 409	374 123	404 612	316 114	524 331
Brai de pétrole résiduel .....	1 825 768	1 381 240	1 185 844	525 908	293 507	85 943	39 351
Bitumes asphaltiques .....	1 054 003	1 067 514	1 081 017	879 819	774 961	758 440	657 041
Essences spéciales et white-spirit .....	229 540	231 894	235 726	217 039	193 151	169 341	255 563

## 24. — Fabriques d'agglomérés de houille.

SPÉCIFICATION	1971	1972	1973	1974	1975	1976	1977
(× 1 000 tonnes)							
<i>Production :</i>							
boulets .....	550	481	443	406	258	156	120
briquettes .....	24	15	13	11	11	10	6
<i>Ventes</i> .....	367	321	298	265	131	69	34
<i>Stocks au 31 décembre</i> .....	24,8	11,6	5,0	1,0	5,2	1,6	1,8
<i>Consommation de charbon</i> .....	538	462	425	384	251	153	122

## 25. — Cokeries.

SPÉCIFICATION	1971	1972	1973	1974	1975	1976	1977
<i>Fours : (1)</i>							
nombre de batteries en activité .....	41	43	45	45	43	42	42
nombre de fours en service .....	1 370	1 417	1 496	1 477	1 406	1 375	1 351
<i>Charbon (× 1 000 tonnes) :</i>							
quantités enfournées .....	8 896	9 395	9 864	10 428	7 642	8 191	7 426
stocks au 31 décembre .....	451	526	516	464	519	762	695
<i>Coke (× 1 000 tonnes) :</i>							
production totale .....	6 783	7 239	7 801	8 050	5 728	6 216	5 569
production de gros coke .....	5 527	6 033	6 425	6 671	4 996	5 455	5 124
stocks au 31 décembre .....	236	204	193	283	116	93	118
<i>Sous-produits : ammoniacque (exprimée en sulfate) (en tonnes)</i> .....	53 925	49 932	49 364	51 550	38 526	43 430	39 336
<i>Gas à 0°, 760 mm Hg et 4 250 kcal m<sup>3</sup> (× 1 000 000 m<sup>3</sup>) :</i>							
1. Production totale (2) .....	3 028	3 163	3 405	3 502	2 524	2 670	2 404
2. Gaz reçu (hauts fourneaux et méthane)	260	325	302	302	201	183	169
3. Consommation propre :							
chauffage des fours .....	1 346	1 401	1 510	1 589	1 181	1 227	1 115
autres usages .....	218	197	236	236	166	187	141
4. Fournitures :							
nettes à la synthèse .....	109	113	78	51	40	46	42
à la sidérurgie .....	923	1 036	1 071	1 184	872	874	795
aux autres industries .....	572	736	812	744	467	518	479
destinées à la distribution publique ..	120	5	—	—	—	—	—

(1) Moyennes mensuelles.

(2) Y compris le gaz à l'eau, le gaz à l'air et autres gaz.

## 26. — Production nette, importation et exportation de gaz.

(Source : Administration de l'Énergie.)

SPÉCIFICATION	1970	1971	1972	1973 (2)	1974 (2)	1975 (2)	1976(2)	1977(2)
(× 1 000 m <sup>3</sup> ) (0°, 760 mm Hg à 4 250 Kcal/m <sup>3</sup> )								
<b>Production :</b>								
des usines à gaz .....	123 915	11 886	2 156	1 177	1 157	1 225	1 286	1 429
des cokeries :								
distribution publique ...	460 703	120 293	5 355	—	—	—	—	—
fournitures industrielles								
directes .....	1 441 165	1 603 978	1 884 851	992 272	1 001 375	697 864	727 965	665 665
des charbonnages .....	46 695	46 927	25 506	3 140	—	—	—	—
<b>Total :</b>	<b>2 072 478</b>	<b>1 783 090</b>	<b>1 917 868</b>	<b>996 589</b>	<b>1 002 532</b>	<b>699 089</b>	<b>729 251</b>	<b>667 094</b>
<b>Importation .....</b>	<b>8 880 083</b>	<b>12 362 894</b>	<b>15 585 575</b>	<b>9 701 519</b>	<b>11 622 459</b>	<b>11 350 263</b>	<b>12 101 138</b>	<b>11 828 302</b>
<b>Exportation .....</b>	<b>8 871</b>	<b>2 885</b>	<b>257 111</b>	<b>257 436</b>	<b>320 112</b>	<b>380 314</b>	<b>440 096</b>	<b>459 790</b>
<b>Total du gaz disponible :</b>	<b>10 867 338</b>	<b>14 143 099</b>	<b>17 246 332</b>	<b>10 440 672</b>	<b>12 304 879</b>	<b>11 669 038</b>	<b>12 390 293</b>	<b>12 035 604</b>

(1) Y compris des quantités figurant également dans les chiffres concernant les usines à gaz. Il a été tenu compte de cette situation pour le calcul des totaux.

(2) 0°, 760 mm Hg à 8 400 Kcal/m<sup>3</sup>.

## 27. — Distribution publique de gaz.

(Source : Fédération de l'Industrie du Gaz.)

SPÉCIFICATION	1970	1971	1972	1973	1974	1975	1976	1977
(× 1 000 m <sup>3</sup> ) <sup>(1)</sup>								
<b>A. Gaz utile disponible :</b>								
Importations (2) .....	4 436 875	6 249 149	7 879 447	9 701 559	11 622 500	11 350 318	12 101 202	11 828 378
Pris aux gazomètres .....	731	129	52 987	11 473	53	34	17 231	8 073
Produit dans les usines à gaz et les centrales gazières ...	62 840	6 005	1 111	1 158	1 140	1 204	1 266	1 406
Fourni par l'intermédiaire des sociétés de transport .....	297 049	195 207	85 089	5 981	—	—	—	—
<b>Total :</b>	<b>4 797 496</b>	<b>6 450 491</b>	<b>8 018 634</b>	<b>9 720 171</b>	<b>11 623 693</b>	<b>11 351 556</b>	<b>12 119 699</b>	<b>11 837 857</b>
<b>B. Gaz réparti :</b>								
Utilisations domestiques .....	819 143	962 287	1 206 823	1 421 561	1 598 624	1 893 357	2 183 367	2 441 370
Utilisations commerciales et artisanales .....								
Utilisations industrielles .....								
Eclairage public, bâtiments et services publics .....	3 675 739	5 170 960	6 443 689	7 794 371	9 191 467	8 540 330	9 034 743	8 720 716
<b>Total de la consommation en Belgique :</b>	<b>4 494 882</b>	<b>6 133 247</b>	<b>7 650 512</b>	<b>9 215 932</b>	<b>10 790 091</b>	<b>10 433 687</b>	<b>11 218 109</b>	<b>11 162 086</b>
Gaz non vendu : besoins propres et pertes ...	283 464	265 154	237 901	246 663	513 384	459 062	421 878	202 477
<b>Distribution totale en Belgique :</b>	<b>4 778 346</b>	<b>6 398 401</b>	<b>7 888 413</b>	<b>9 462 594</b>	<b>11 303 475</b>	<b>10 892 749</b>	<b>11 639 987</b>	<b>11 364 563</b>
Exportations .....	4 605	1 535	130 077	257 546	320 218	380 448	440 243	459 771
<b>Distribution totale :</b>	<b>4 782 952</b>	<b>6 399 937</b>	<b>8 018 490</b>	<b>9 720 141</b>	<b>11 623 693</b>	<b>11 273 197</b>	<b>12 080 229</b>	<b>11 824 335</b>
Mis aux gazomètres .....	14 544	50 554	144 000	30 053	—	78 360	39 470	13 522

(1) Pour 1969 : en 1 000 m<sup>3</sup> équivalent gaz de ville ; à partir de 1970 : en 1 000 m<sup>3</sup> équivalent gaz naturel.

(2) Y compris le gaz naturel transformé en gaz de ville.

## 28. — Industrie de la terre cuite.

PRODUCTION	1970	1971	1972	1973	1974	1975	1976	1977
<b>Briques pour maçonnerie ordinaire :</b>								
— Briques pleines (m³) .....	1 257 412	1 073 649	917 576	966 347	945 288	732 474	630 168	613 427
— Briques perforées et creuses (m³) .....	1 017 041	925 956	995 219	1 365 960	1 396 711	1 454 776	1 427 499	1 625 708
<b>Total (m³) :</b>	<b>2 274 453</b>	<b>1 999 605</b>	<b>1 912 795</b>	<b>2 332 307</b>	<b>2 341 999</b>	<b>2 187 250</b>	<b>2 057 667</b>	<b>2 239 135</b>
<b>Briques de parement :</b>								
— Moulées à la machine (m³)	171 361	183 655	189 360	254 369	274 247	286 752	328 310	368 658
— Moulées à la main (m³)	112 037	113 588	130 135	139 478	140 686	171 839	171 935	200 098
<b>Total (m³) :</b>	<b>283 398</b>	<b>297 243</b>	<b>319 495</b>	<b>393 847</b>	<b>414 933</b>	<b>458 591</b>	<b>500 245</b>	<b>568 756</b>
<b>Briques creuses pour hourdis (m³)</b>								
<b>Tuyaux de drainage et protégés (t) .....</b>	<b>1 343 450</b>	<b>1 103 690</b>	<b>1 116 990</b>	<b>1 221 210</b>	<b>1 442 930</b>	<b>1 684 517</b>	<b>1 527 851</b>	<b>1 838 160</b>
<b>Autres produits en terre cuite (t) (1) .....</b>	<b>35 075</b>	<b>35 646</b>	<b>35 105</b>	<b>28 673</b>	<b>30 271</b>	<b>24 394</b>	<b>13 782</b>	<b>9 081</b>
	10 519	10 878	11 669	12 401	12 194	12 109	7 771	8 470

(1) Autres que tuiles, céramique architecturale, poterie à fleurs, poterie colombophile, ménagère et artistique.

## 29. — Industries céramiques.

PRODUCTION	1970	1971	1972	1973	1974	1975	1976	1977
<b>Vaisselle en faïence et en porcelaine, porcelaine électro-technique, articles de fantaisie en grès et en faïence (t) .....</b>	<b>9 087</b>	<b>9 331</b>	<b>8 221</b>	<b>8 479</b>	<b>10 436</b>	<b>9 875</b>	<b>9 412</b>	<b>10 058</b>
<b>Carreaux de revêtement en faïence et en grès ; carreaux de pavement en demi-grès (m²) ..</b>	<b>2 357 127</b>	<b>1 367 045</b>	<b>1 267 177</b>	<b>1 347 544</b>	<b>1 353 442</b>	<b>1 441 588</b>	<b>1 431 617</b>	<b>1 702 807</b>
<b>Produits silico-alumineux, produits siliceux et autres (t) ....</b>	<b>219 235</b>	<b>208 711</b>	<b>211 249</b>	<b>212 634</b>	<b>222 197</b>	<b>166 477</b>	<b>167 692</b>	<b>149 841</b>
<b>Dalles d'usine (t) .....</b>	<b>4 771</b>	<b>4 250</b>	<b>4 092</b>	<b>3 655</b>	<b>4 413</b>	<b>3 470</b>	<b>3 456</b>	<b>3 811</b>
<b>Tuiles et accessoires (t) .....</b>	<b>72 475</b>	<b>64 843</b>	<b>56 868</b>	<b>66 159</b>	<b>65 934</b>	<b>70 352</b>	<b>72 318</b>	<b>69 377</b>
<b>Meules abrasives (t) .....</b>	<b>1 634</b>	<b>1 628</b>	<b>1 388</b>	<b>1 269</b>	<b>1 590</b>	<b>1 654</b>	<b>1 391</b>	<b>1 248</b>
<b>Poterie en grès et en terre cuite (t)</b>	<b>24 017</b>	<b>25 209</b>	<b>28 407</b>	<b>28 592</b>	<b>31 466</b>	<b>34 097</b>	<b>30 593</b>	<b>30 378</b>
<b>Argiles (t) .....</b>	<b>197 540</b>	<b>205 114</b>	<b>296 145</b>	<b>407 944</b>	<b>239 514</b>	<b>115 540</b>	<b>105 745</b>	<b>108 758</b>
<b>Silex et pavés en silex (t) .....</b>	<b>4 284</b>	<b>8 663</b>	<b>10 302</b>	<b>5 380</b>	<b>5 757</b>	<b>2 549</b>	<b>1 891</b>	<b>2 237</b>
<b>Quartz et quartzites (t) .....</b>	<b>332 677</b>	<b>427 256</b>	<b>506 035</b>	<b>433 997</b>	<b>440 295</b>	<b>372 294</b>	<b>312 442</b>	<b>283 744</b>
<b>Céramique architecturale (t) ...</b>	<b>28 972</b>	<b>29 703</b>	<b>30 603</b>	<b>33 984</b>	<b>34 449</b>	<b>23 904</b>	<b>18 993</b>	<b>20 771</b>

## 30. — Production de ciment.

PRODUCTION	1970	1971	1972	1973	1974	1975	1976	1977
(× 1 000 tonnes)								
<b>Ciment Portland moulu .....</b>	<b>5 060</b>	<b>4 969</b>	<b>5 098</b>	<b>5 364</b>	<b>5 549</b>	<b>(1) 5 005</b>	<b>(1) 5 385</b>	<b>4 852 (1)</b>
<b>Ciment métallurgique (de hauts fourneaux, de fer, permétallurgique, sursulfaté) .....</b>	<b>1 396</b>	<b>1 610</b>	<b>1 786</b>	<b>1 415</b>	<b>1 682</b>	<b>1 878</b>	<b>2 119</b>	<b>2 241</b>
<b>Klinker de ciment Portland exporté .....</b>	<b>274</b>	<b>352</b>	<b>209</b>	<b>264</b>	<b>235</b>	<b>..</b>	<b>..</b>	<b>672</b>
<b>Total :</b>	<b>6 729</b>	<b>6 931</b>	<b>7 093</b>	<b>7 043</b>	<b>7 467</b>	<b>6 884</b>	<b>7 504</b>	<b>7 765</b>

(1) Y compris le klinker de ciment Portland exporté.

### 31. — Sidérurgie.

SPECIFICATION		1972 (t)	1973 (t)	1974 (t)	1975 (t)	1976 (t)	1977 (t)
<b>Production.</b>							
<b>Produits bruts :</b>							
Fonte	Thomas (1) .....	11 771 959	12 655 110	13 019 635	9 068 719	9 864 755	8 910 532
	Spéciale (cubilot exclu) .....	5 294	—	—	—	—	—
	<b>Total :</b>	<b>11 777 253</b>	<b>12 655 110</b>	<b>13 019 635</b>	<b>9 068 719</b>	<b>9 864 755</b>	<b>8 910 532</b>
Acier	Thomas .....	3 176 847	2 655 300	2 362 299	840 079	238 612	—
	Martin .....	252 516	260 692	232 147	144 891	114 828	34 926
	Au four électrique (y compris acier Duplex) .....	451 159	478 749	618 613	556 952	485 618	440 310
	Acier liquide pour moulage .....	84 949	75 270	80 121	68 254	50 105	37 553
	Acier à l'oxygène pur .....	10 571 611	12 056 155	12 932 286	9 973 929	11 258 528	10 753 502
	Acier E.S.R. ....	—	—	5 017	3 067	1 630	1 781
<b>Total :</b>	<b>14 537 082</b>	<b>15 526 666</b>	<b>16 230 483</b>	<b>11 587 172</b>	<b>12 149 321</b>	<b>11 268 072</b>	
<b>Demi-produits (2) :</b>							
pour relamineurs belges .....							
		705 924	882 925	951 467	516 653	744 444	607 850
autres demi-produits y compris l'exportation							
		954 147	1 162 230	1 036 953	1 202 217	1 091 507	735 904
<b>Produits finis :</b>							
Aciers marchands .....							
		2 665 858	2 824 984	2 869 086	1 389 212	1 491 254	1 020 202
Profilés et zorès .....							
		1 184 638	1 509 991	1 461 784	1 142 659	1 151 820	1 200 087
Rails et accessoires .....							
		32 217	24 926	5 087	—	—	—
Fil machine .....							
		811 674	697 488	810 491	577 193	655 787	580 945
Tôles fortes .....							
		1 416 298	1 429 260	1 957 115	1 166 763	1 054 229	1 224 936
Tôles moyennes .....							
		610 734	636 201	602 742	377 060	477 981	584 313
Larges plats .....							
		26 544	29 023	30 003	16 982	15 592	12 963
Tôles fines noires (3) .....							
		3 628 857	4 000 214	4 060 290	3 038 215	3 450 139	3 891 836
Feuillards, bandes à tubes .....							
		272 754	219 712	205 424	77 948	159 645	99 294
Ronds et carrés pour tubes .....							
		50 186	53 270	129 403	100 061	—	—
Divers (essieux, bandages, traverses et autres)							
		28 308	24 110	30 977	23 591	14 062	17 226
<b>Total :</b>		<b>10 728 068</b>	<b>11 449 179</b>	<b>12 162 402</b>	<b>7 909 684</b>	<b>8 470 509</b>	<b>9 975 556</b>
<b>Produits finaux :</b>							
Tubes d'acier (tubes sans soudure et tubes soudés) (4) .....							
		270 430	290 879	281 109	226 122	249 266	199 419
Tôles galvanisées, plombées et étamées (4) .....							
		849 611	1 032 282	1 068 647	856 962	1 070 948	1 066 114
Extraction de minerai de fer .....							
		113 019	116 200	122 906	93 245	63 200	46 500

### 32. — Production de métaux non ferreux.

ANNÉES	I. Produits bruts							II. Demi-produits						
	Cuivre	Plomb	Zinc	Pous- sières de zinc	Etain, anti- moine, cad- mium, etc.	Total	Argent, or, platine, etc.	Cuivre non allié	Cuivre allié	Plomb	Alumi- nium	Autres (zinc, étain, divers)	Total (à l'ex- ception des métaux précieux)	Argent, or, platine, etc.
	(t)	(t)	(t)	(t)	(t) (5)	(t)	(kg)	(t)	(t)	(t)	(t)	(t)	(t)	(kg)
1972 .....	325 807	106 631	259 698	44 596	12 874	749 606	802 339	138 699	62 018	20 692	222 831	42 369	486 609	30 750
1973 .....	377 994	113 684	281 089	44 824	18 282	835 873	802 574	150 799	61 197	19 679	267 420	48 948	548 043	37 958
1974 .....	388 313	109 608	293 567	54 018	16 419	861 925	1 130 053	169 766	56 619	17 892	255 824	51 647	551 748	31 089
1975 .....	357 021	114 949	224 963	46 324	14 664	757 921	934 541	170 540	47 157	15 662	208 129	30 763	472 251	16 356
1976 .....	481 791	121 528	241 249	42 422	15 853	902 843	952 917	221 832	52 355	15 782	262 548	38 189	590 706	20 677
1977 .....	563 281	122 796	258 223	43 634	13 479	1 001 413	1 005 708	288 620	49 866	18 080	261 766	34 829	653 161	22 932

(1) Y compris les fontes destinées aux aciéries à l'oxygène pur. — (2) Expéditions.

(3) Y compris les tôles destinées à être étamées, galvanisées ou plombées. — (4) Quantités produites par la sidérurgie et par les industries transformatrices.

(5) Y compris la production d'aluminium.

33. — Fabrications métalliques <sup>(1)</sup>

(Source : Fédération des Entreprises de l'Industrie des Fabrications métalliques et Institut national de Statistique.)

GROUPES	Expéditions totales					
	1972		1973		1974	
	Valeur (× 1 000 000 F)	Poids (t)	Valeur (× 1 000 000 F)	Poids (t)	Valeur (× 1 000 000 F)	Poids (t)
Aciéries de moulage .....	3 246	81 413	2 971	71 547	3 796	78 239
Fonderies de fer .....	3 149	173 528	3 431	176 362	4 664	185 699
Tréfilerie, étirage, laminage à froid et leurs dérivés .....	17 164	1 168 978	20 673	1 231 320	28 965	1 207 909
Forge, estampage, gros emboutissage et industries connexes .....	6 244	441 054	8 064	532 658	11 596	653 426
Travail de la tôle et fabrications métalliques diverses .....	19 149	1 023 634	23 001	1 124 653	30 397	1 267 330
Accessoires métalliques du bâtiment .....	16 363	329 847	19 228	382 065	21 012	364 437
Ponts, charpentes, chaudronnerie et chaudières .....	11 166	366 940	14 154	484 739	17 059	400 888
Construction navale .....	7 742	87 928	9 840	131 027	10 193	151 236
Matériel de chemin de fer et tramways ..	3 253	71 800	3 601	67 846	3 643	66 601
Automobile, cycle et industries connexes ..	95 206	1 110 952	107 071	1 152 591	94 329	993 408
Industrie aéronautique .....	2 279	254	2 207	753	2 724	166
Machines motrices, pneumatiques et hydrauliques .....	13 928	93 879	16 858	104 307	21 036	113 787
Machines-outils et industries connexes ..	6 021	34 293	6 841	36 078	8 402	39 023
Machines textiles et accessoires .....	3 872	32 066	4 967	43 360	6 385	50 567
Constructions mécaniques diverses .....	7 056	67 513	8 183	82 533	10 379	86 988
Appareils de levage, manutention et pesage .....	10 747	106 281	12 239	134 717	16 799	157 510
Appareils et installations pour diverses industries .....	20 079	239 592	21 245	253 419	27 934	259 467
Construction électrique .....	60 183	366 538	72 878	435 290	85 906	494 722
Appareils de mesure, de laboratoire et analogues .....	1 592	6 154	1 742	6 317	2 173	6 318
Armes et munitions .....	3 863	8 213	3 283	6 386	5 431	11 099
<b>Total :</b>	<b>312 302</b>	<b>5 810 857</b>	<b>362 477</b>	<b>6 457 968</b>	<b>412 822</b>	<b>6 588 820</b>
	<b>1975</b>		<b>1976</b>		<b>1977</b>	
Aciéries de moulage .....	4 899	77 159	4 786	72 775	4 430	71 427
Fonderies de fer .....	4 194	133 338	3 991	121 577	4 414	175 370
Tréfilerie, étirage, laminage à froid et leurs dérivés .....	21 455	819 392	25 414	1 031 854	25 196	964 802
Forge, estampage, gros emboutissage et industries connexes .....	9 775	491 228	12 063	544 207	12 023	522 839
Travail de la tôle et fabrications métalliques diverses .....	27 593	1 060 010	30 270	1 157 771	32 390	1 189 892
Accessoires métalliques du bâtiment .....	21 302	339 706	24 936	376 782	27 497	377 551
Ponts, charpentes, chaudronnerie et chaudières .....	19 149	361 242	20 384	350 158	20 296	365 815
Construction navale .....	13 143	147 615	12 839	133 956	9 973	82 523
Matériel de chemin de fer et tramways ..	4 776	55 411	5 083	55 454	5 166	50 436
Automobile, cycle et industries connexes ..	111 327	1 034 844	154 084	1 350 985	158 365	1 372 569
Industrie aéronautique .....	3 481	189	3 998	199	3 851	601
Machines motrices, pneumatiques et hydrauliques .....	22 867	101 834	26 304	132 481	27 061	122 449
Machines-outils et industries connexes ..	8 529	36 959	9 388	41 788	8 857	31 157
Machines textiles et accessoires .....	6 815	46 004	6 838	43 371	7 102	50 506
Constructions mécaniques diverses .....	11 858	79 568	12 089	72 011	12 661	74 987
Appareils de levage, manutention et pesage .....	20 321	164 895	19 705	153 558	20 096	154 896
Appareils et installations pour diverses industries .....	30 530	278 920	32 764	286 950	35 336	288 145
Construction électrique .....	93 373	439 331	106 180	508 100	108 557	486 256
Appareils de mesure, de laboratoire et analogues .....	2 166	5 899	2 217	6 235	2 396	6 834
Armes et munitions .....	8 425	19 558	9 776	22 905	11 567	25 178
<b>Total :</b>	<b>445 979</b>	<b>5 693 102</b>	<b>523 109</b>	<b>6 463 117</b>	<b>537 235</b>	<b>6 414 233</b>

(1) Établissements occupant 5 ouvriers ou plus.



### 34. — Transformation des matières plastiques <sup>(1)</sup>.

	1976		1977	
<b>I. Consommation (kg).</b>				
Résines phénol-formol, urée-formol, mélamine .....	13 243 916		19 603 833	
Résines polyesters (sirop de polyesters) .....	15 504 885		19 260 044	
Résines de polyéthylène .....	152 451 635		161 829 775	
Résines de chlorure de polyvinyle .....	97 752 314		96 812 979	
Résines de polystyrène .....	46 836 654		45 386 490	
Matières cellulosiques, autres résines et matières plastiques	63 895 609		75 494 665	
Autres matières (blocs, plaques, feuilles brutes ou finies) .	14 323 776		23 070 615	
	Quantités (kg)	Valeurs (× 1 000 F)	Quantités (kg)	Valeurs (× 1 000 F)
<b>II. Livraisons.</b>				
<b>1. Demi-produits :</b>				
Tubes pour canalisations électriques .....	2 455 599	102 984	2 994 490	124 132
Tubes et tuyaux .....	28 898 042	1 458 549	28 503 582	1 433 386
Profils .....	10 236 094	629 682	10 345 192	695 869
Produits alvéolaires (mousses) .....	36 342 210	2 610 081	37 787 321	2 594 827
Feuilles et films .....	66 984 744	4 130 373	69 691 580	4 648 471
Plaques ondulées .....	8 183 586	537 034	8 198 496	621 535
Autres demi-produits .....	23 975 412	1 180 806	24 277 522	1 226 396
<b>2. Produits finis :</b>				
Réservoirs, citernes, etc. ....	4 103 632	370 067	4 251 261	405 128
Articles d'emballage :				
— sacs .....	49 900 047	2 123 698	54 076 639	2 236 752
— bouteilles et flacons .....	14 144 044	1 103 072	17 414 633	1 288 532
— autres .....	41 871 380	3 205 836	38 260 718	3 263 324
Articles de ménage .....	21 919 385	3 095 308	23 588 860	3 361 051
Articles et accessoires pour le bâtiment, meubles et parties de meubles .....	28 862 648	2 752 880	30 260 369	2 710 642
Articles de sports, jeux, jouets et disques pour gramophones .....	2 318 861	352 447	1 256 520	134 800
Pièces et équipement pour l'industrie .....	23 524 553	3 996 322	23 385 663	4 306 938
Autres produits finis .....	2 512 548	1 643 270	3 139 962	2 512 314

(1) Etablissements ayant occupé 5 ouvriers ou plus.

### 35. — Energie électrique (\*) : production nette, import, export et énergie totale absorbée par les réseaux.

(Source : Ministère des Affaires économiques - Administration de l'Energie.)

ANNÉES	Production nette				Importation	Exportation	Consommation de pompage	Énergie totale absorbée par les réseaux
	En vue de la distribution publique		Auto-producteurs industriels	Total				
	Entreprises publiques	Entreprises privées						
(× 1 000 000 kwh)								
1963 .....	460,1	9 905,9	7 392,4	17 800,3 (1)	428,7	949,3	—	17 279,7
1964 .....	451,7	11 029,0	7 951,5	19 477,8 (1)	360,6	709,5	—	19 128,9
1965 .....	507,4	12 090,5	7 766,5	20 364,5	433,6	454,4	—	20 343,7
1966 .....	522,4	13 204,3	7 791,5	21 518,1 (1)	466,3	548,4	—	21 436,0
1967 .....	570,7	14 082,9	7 949,6	22 603,2 (1)	558,8	573,1	—	22 588,9
1968 .....	561,4	16 017,4	8 481,4	25 060,2 (1)	645,2	713,4	—	24 992,0
1969 .....	584,9	18 049,7	8 995,5	27 630,0 (1)	622,1	973,8	—	27 278,3
1970 .....	719,5	19 215,9	9 025,0	28 960,4 (1)	1 301,0	924,9	—	29 336,5
1971 .....	660,7	21 409,4	9 527,3	31 597,4 (1)	1 669,6	1 563,7	37,1	31 666,2
1972 .....	708,1	24 558,2	10 397,3	35 663,6 (1)	1 560,2	2 095,8	562,1	34 565,9
1973 .....	881,3	27 749,2	10 490,5	39 121,0 (1)	1 649,8	2 404,5	639,7	37 726,6
1974 .....	1 104,3	28 537,9	11 122,2	40 764,3 (1)	2 565,4	2 881,8	631,4	40 439,6
1975 .....	907,3	29 181,4	8 885,7	39 019,9 (1)	4 215,4	5 067,5	355,3	38 113,6
1976 .....	898,5	34 472,6	9 655,0	45 000,6 (1)	3 240,2	6 602,5	317,4	41 663,8
1977 .....	1 087,9	39 856,4	3 829,5	44 773,8 (1)	5 202,9	6 587,0	305,5	43 389,4

### 36. — Importations et exportations d'énergie électrique.

(Source : Fédération professionnelle des Producteurs et Distributeurs d'électricité de Belgique.)

SPÉCIFICATION	1971	1972	1973	1974	1975	1976	1977
(× 1 000 kwh)							
<b>Importations.</b>							
Pays-Bas .....	147 980	209 076	214 855	1 255 907	2 022 089	1 508 798	2 793 822
Allemagne.....	73 255	60 215	112 744	417 948	1 121 074	510 411	645 695
Grand-Duché de Luxembourg .....	1	10	—	—	—	—	—
France .....	792 030	1 228 217	1 245 522	769 389	1 072 256	1 221 025	1 735 770
<b>Total:</b>	<b>1 013 266</b>	<b>1 497 518</b>	<b>1 573 121</b>	<b>2 470 244</b>	<b>4 215 419</b>	<b>3 240 234</b>	<b>5 175 287</b>
<b>Exportations.</b>							
Pays-Bas .....	405 258	1 041 427	1 287 720	453 865	59 895	133 653	20 020
Allemagne.....	224 455	136 542	114 552	24 871	8 764	201 083	79 165
Grand-Duché de Luxembourg .....	795 156	838 253	913 285	1 174 941	948 384	957 429	834 495
France .....	138 670	79 382	88 813	1 228 541	4 050 502	5 310 335	5 653 338
<b>Total:</b>	<b>1 563 539</b>	<b>2 095 604</b>	<b>2 404 370</b>	<b>2 882 218</b>	<b>5 067 545</b>	<b>6 602 501</b>	<b>6 587 020</b>

(1) Y compris la production de la centrale nucléaire.

(\*) Les données régionales relatives à l'énergie électrique sont publiées dans l' « Annuaire de Statistiques Régionales ».

37. — Utilisation et consommation de l'eau dans l'industrie <sup>(1)</sup>.

Années 1975-1976

ACTIVITÉS	Utilisation		Eau rejetée		Consommation	
	1975	1976	1975	1976	1975	1976
(× 1 000 m <sup>3</sup> )						
Mines de houille .....	124 364	96 748	119 364	93 066	5 000	3 682
Carrières et industries connexes .....	43 930	64 423	42 883	52 428	1 047	11 995
Industries alimentaires (y compris la fabrication de la margarine, des huiles et des boissons) .....	125 321	121 835	109 188	105 487	16 133	16 348
Industrie de la préparation du lin et de la laine, fabrication de fibres artificielles et synthétiques, achèvement (à façon et pour compte propre) .....	43 355	49 466	40 706	46 699	2 649	2 767
Industrie du bois .....	1 449	1 257	1 082	926	367	331
Industrie du papier (établissements producteurs)	72 080	71 289	67 461	65 370	4 619	5 919
Tanneries .....	3 371	3 383	2 827	2 877	544	506
Industrie chimique .....	764 313	738 937	728 132	696 969	36 181	41 968
Industrie du caoutchouc ..	5 343	4 973	4 985	4 668	358	305
Raffineries de pétrole ....	322 638	257 025	321 379	255 794	1 259	1 231
Cokeries .....	63 835	61 034	57 955	55 740	5 880	5 294
Industrie de la terre cuite .	1 609	1 607	697	706	912	901
Industrie du verre (établissements producteurs) ..	11 411	11 574	10 719	10 625	692	949
Industrie de la céramique .	1 052	855	719	532	333	323
Industrie du ciment (y compris agglomérés de cim.)	19 496	19 775	14 892	15 434	4 604	4 341
Industrie sidérurgique ....	857 046	892 396	813 156	850 148	43 890	42 248
Industrie des métaux non ferreux .....	96 064	88 701	82 955	75 335	13 109	13 366
Industrie des fabrications métalliques .....	60 930	59 958	56 713	55 253	4 217	4 705
Centrales électriques :	4 740 480	4 540 482	4 726 703	4 525 995	13 777	14 487
a) thermiques .....	12 872 025	7 186 942	12 848 564	7 163 342	23 461	23 600
b) hydrauliques .....						
<b>Total :</b>	<b>20 230 112</b>	<b>14 272 660</b>	<b>20 051 080</b>	<b>14 077 394</b>	<b>179 032</b>	<b>195 266</b>

(1) Estimations fournies par les établissements occupant 5 ouvriers ou plus, sauf pour les secteurs suivants : industries alimentaires, industries des métaux non ferreux et du bois, cimenteries, raffineries de pétrole (20 ouvriers ou plus) et fabrications métalliques (100 ouvriers ou plus).

38. — Répartition de l'eau utilisée dans l'industrie selon l'usage <sup>(1)</sup>.

Années 1975-1976  
1. Répartition par province

PROVINCES	1975				1976			
	Usages				Usages			
	Production 1	Refroidissement 2	Autres usages 3	Total 4	Production 5	Refroidissement 6	Autres usages 7	Total 8
(× 1 000 m <sup>3</sup> )								
Anvers .....	40 447	1 185 088	32 481	1 258 016	64 728	1 129 822	35 125	1 229 675
Brabant .....	35 939	419 004	23 695	478 638	39 526	478 284	20 777	538 587
Hainaut .....	36 386	970 800	75 559	1 082 745	26 038	838 055	54 368	918 461
Liège .....	82 293	1 864 945	12 876 635	14 823 873	94 666	1 846 597	7 193 660	9 134 923
Limbourg .....	30 502	123 122	19 830	173 454	31 887	115 672	17 246	164 805
Luxembourg .....	20 115	16 045	5 614	41 774	21 586	15 161	5 081	41 828
Namur .....	29 538	62 720	5 608	97 866	30 010	83 278	6 012	119 300
Flandre orientale .....	31 979	2 009 855	27 432	2 069 266	33 758	1 948 173	44 409	2 026 340
Flandre occidentale .....	10 412	189 485	4 583	204 480	10 126	82 988	5 627	98 741
<b>Royaume :</b>	<b>317 611</b>	<b>6 841 064</b>	<b>13 071 437</b>	<b>20 230 112</b>	<b>352 325</b>	<b>6 538 030</b>	<b>7 382 305</b>	<b>14 272 660</b>

## 2. Répartition par bassin hydrographique

BASSINS HYDROGRAPHIQUES	1975				1976			
	Usages				Usages			
	Production 1	Refroidissement 2	Autres usages 3	Total 4	Production 5	Refroidissement 6	Autres usages 7	Total 8
(× 1 000 m <sup>3</sup> )								
Bassin de l'Yser .....	865	1 025	930	2 820	763	924	934	2 621
Bassin côtier .....	1 904	179 982	1 334	183 220	1 893	74 638	1 220	77 751
Bassin de l'Escaut .....	151 790	3 856 437	99 853	4 108 080	182 097	3 830 226	117 393	4 129 716
Bassin de la Meuse .....	162 983	2 803 532	12 969 215	15 935 730	167 507	2 632 231	7 262 736	10 062 474
Bassins de l'Oise et du Rhin .....	69	88	105	262	65	11	22	98
<b>Royaume :</b>	<b>317 611</b>	<b>6 841 064</b>	<b>13 071 437</b>	<b>20 230 112</b>	<b>352 325</b>	<b>6 538 030</b>	<b>7 382 305</b>	<b>14 272 660</b>

39. — Répartition des quantités d'eau utilisées dans l'industrie, par province et par origine <sup>(1)</sup>.

Année 1976

PROVINCES	Un ou plusieurs puits	Cours d'eau ou canal	Distribution publique	Autres origines	Total
(× 1 000 m <sup>3</sup> )					
Anvers .....	30 697	1 131 259	47 147	20 572	1 229 675
Brabant .....	21 108	509 602	6 963	914	538 587
Hainaut .....	15 458	880 409	5 789	16 805	918 461
Liège .....	14 132	9 107 372	9 993	3 426	9 134 923
Limbourg .....	22 109	134 864	2 768	5 064	164 805
Luxembourg .....	23	41 335	412	58	41 828
Namur .....	7 995	109 933	974	398	119 300
Flandre orientale .....	16 230	1 997 321	10 659	2 130	2 026 340
Flandre occidentale .....	8 822	84 662	4 751	506	98 741
<b>Royaume :</b>	<b>136 574</b>	<b>13 996 757</b>	<b>89 456</b>	<b>49 873</b>	<b>14 272 660</b>

(1) Voir note page 272.

40. — Indices de la production industrielle.

SPÉCIFICATION	1972	1973	1974	1975	1976	1977
(1970 = 100)						
<b>Indice général y compris la construction . .</b>	107,2	111,3	115,9	106,5	113,7	113,1 (*)
<b>Indice général non compris la construction . . . . .</b>	108,9	115,7	120,0	108,5	118,0	117,1 (*)
<b>Industries extractives . . . . .</b>	94,9	80,5	74,6	69,4	67,5	63,5
<i>Charbon . . . . .</i>	91,9	75,4	65,4	58,1	54,4	49,9
<i>Autres industries extractives : . . . . .</i>	108,8	102,3	109,9	113,2	118,9	117,8
1. <i>Carrières . . . . .</i>	102,1	95,0	106,0	112,6	121,5	116,8
<i>Porphyre . . . . .</i>	107,7	92,6	73,4	72,7	84,1	76,5
<i>Petit granit . . . . .</i>	88,8	86,8	113,2	146,5	166,3	153,7
<i>Marbre . . . . .</i>	84,4	72,6	73,5	61,1	53,5	51,4
<i>Grès . . . . .</i>	124,8	120,6	129,4	118,4	127,3	139,1
<i>Sable . . . . .</i>	130,6	128,0	149,4	130,1	123,7	118,3
<i>Ardoises . . . . .</i>	77,7	49,8	38,7	108,3	56,6	44,1
2. <i>Calcaires et carbonates naturels . . . . .</i>	130,4	126,2	121,9	115,4	114,0	120,3
<b>Industries manufacturières . . . . .</b>	109,7	117,9	122,9	111,0	121,2	121,1 (*)
<i>Industries alimentaires et fabrication des boissons : . . . . .</i>	107,3	116,7	121,0	119,4	121,9	124,7
1. <i>Industries alimentaires . . . . .</i>	109,4	119,4	126,0	124,6	124,8	130,5
<i>Confitures et prod. connexes . . . . .</i>	111,1	156,2	147,5	126,4	127,3	117,2
<i>Meuneries . . . . .</i>	95,5	107,8	110,3	97,3	103,9	107,7
<i>Sucre . . . . .</i>	111,0	123,4	93,3	121,5	112,9	118,5
<i>Huiles végétales et animales . . . . .</i>	110,0	125,2	163,1	156,6	198,9	188,2
<i>Margarine . . . . .</i>	110,8	108,1	113,7	108,9	107,0	104,4
2. <i>Fabrication des boissons . . . . .</i>	102,6	110,9	110,6	108,8	115,4	112,2
<i>Brasseries . . . . .</i>	102,3	110,4	109,5	108,5	114,9	110,3
<i>Alcool . . . . .</i>	106,5	117,6	121,8	111,6	120,3	132,2
<i>Tabac . . . . .</i>	108,0	119,1	124,8	124,6	122,0	123,1
<i>Industries textiles : . . . . .</i>	106,0	105,9	100,8	86,0	96,8	84,6
1. <i>Filature et tissage . . . . .</i>	106,3	106,6	102,1	86,5	100,5	88,5
<i>Préparation des fibres textiles . . . . .</i>	78,6	82,4	74,9	65,9	96,7	88,6
<i>Filatures : . . . . .</i>	98,5	94,3	89,3	69,5	80,8	69,6
<i>Coton fin . . . . .</i>	95,3	95,6	91,1	56,9	72,3	54,9
<i>Cardés fileuses . . . . .</i>	97,2	100,4	105,9	85,5	98,4	83,4
<i>Cocons . . . . .</i>	81,2	73,6	66,2	40,4	40,9	38,2
<i>Laine cardée . . . . .</i>	126,4	126,4	115,0	105,7	128,0	122,8
<i>Laine peignée . . . . .</i>	102,8	93,8	89,5	80,2	88,3	83,1
<i>Lin et chanvre . . . . .</i>	86,9	86,9	92,5	75,5	87,7	75,0
<i>Jute . . . . .</i>	83,2	75,3	66,3	48,1	48,2	38,5
<i>Tissage : . . . . .</i>	115,1	119,6	115,4	103,7	118,8	106,3
<i>Tissus en coton . . . . .</i>	105,0	103,1	96,3	78,3	89,7	69,2
<i>Tissus en lin . . . . .</i>	96,8	89,8	89,7	59,3	64,5	55,6
<i>Tissus en laine . . . . .</i>	112,1	95,3	78,0	77,1	86,9	70,0
<i>Tissus en rayonne et fibres de rayonne . . . . .</i>	147,5	199,9	221,1	225,7	282,6	297,3
<i>Tissus en jute . . . . .</i>	78,3	56,5	43,8	24,4	17,0	15,1
2. <i>Bonneterie . . . . .</i>	103,4	101,6	95,0	83,6	83,9	71,8
3. <i>Filatures et corderies de fibres dures . . . . .</i>	105,0	96,8	95,2	72,4	67,2	49,2
4. <i>Fabrication d'articles non dénommés ailleurs . . . . .</i>	132,2	144,1	123,8	108,6	106,0	94,7

(\*) Indice provisoire.

## INDICES DE LA PRODUCTION INDUSTRIELLE (1970 = 100)

### Indices généraux

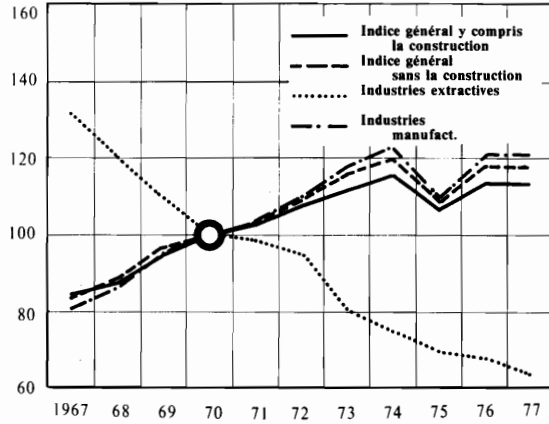

### Métallurgie de base

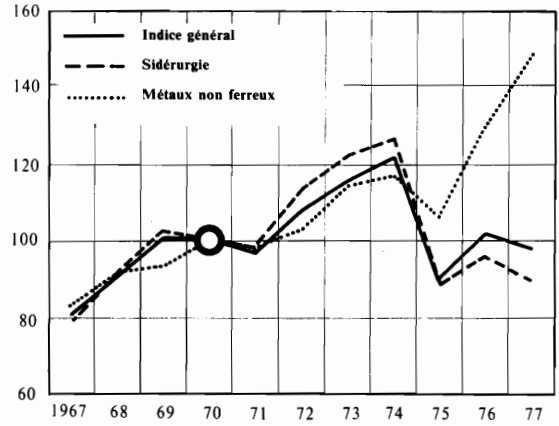

### Production d'énergie

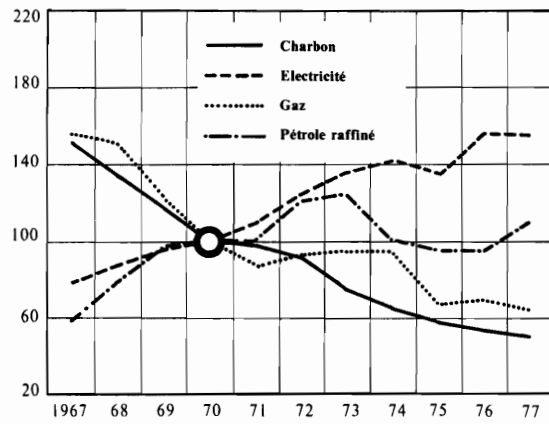

### Fabrications métalliques

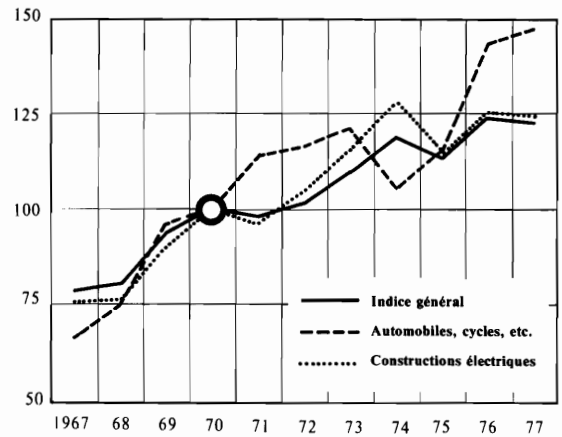

### Industrie des minéraux non métalliques

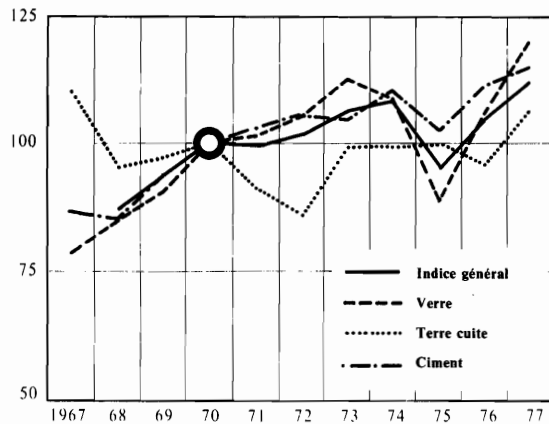

### Industrie textile

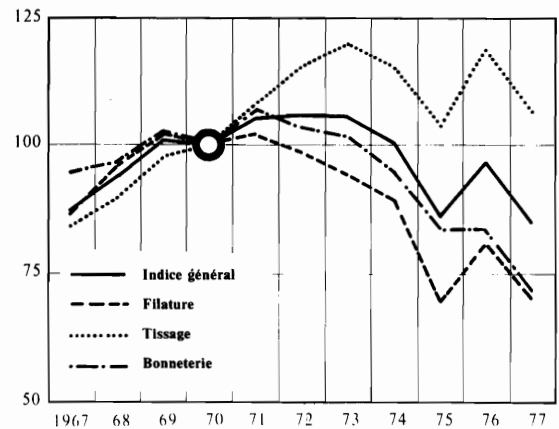



## 40. — Indices de la production industrielle (suite).

SPECIFICATION	1972	1973	1974	1975	1976	1977
(1970 = 100)						
<i>Fabrication d'articles d'habillement ; confection d'ouvrages divers en tissu ; fabrication de chaussures : .....</i>	117,6	113,9	115,4	110,8	106,4	97,6
1. Articles d'habillement .....	124,6	124,8	130,4	129,4	126,6	117,5
2. Autres ouvrages en tissu .....	81,2	43,3	44,1	37,2	34,7	33,5
3. Chaussures et pantoufles .....	91,5	79,9	63,0	48,0	38,8	31,1
<i>Industrie du bois et industries annexes .....</i>	134,0	129,7	162,1	154,2	175,3	174,1
<i>Industrie du papier et du carton : .....</i>	106,3	114,4	122,2	103,4	114,3	111,6
1. Production .....	100,1	107,2	111,2	85,0	99,3	96,8
2. Transformation .....	111,2	120,1	131,1	119,0	126,5	123,5
<i>Industrie du cuir : .....</i>	105,0	84,3	80,8	71,5	76,5	66,2
1. Cuir lourds .....	92,5	95,3	91,5	92,5	103,0	100,0
2. Cuir légers .....	106,1	82,9	79,5	69,5	74,0	63,3
<i>Industrie chimique et industrie du caoutchouc : .....</i>	121,5	137,5	141,9	121,5	138,0	145,6
1. Industrie chimique .....	121,0	137,7	142,1	118,2	135,7	143,9
Chimie de base .....	116,8	131,3	133,9	110,7	123,8	133,1
Transformation des matières plastiques .....	155,2	204,5	212,9	187,1	215,2	223,8
Savon .....	118,0	131,1	147,9	132,1	149,0	161,6
Azote .....	107,4	101,3	111,2	96,1	106,1	110,1
Allumettes .....	84,0	78,9	..	..	..	..
Production de rayonne .....	106,8	111,0	..	..	..	..
2. Industrie du caoutchouc .....	126,4	132,9	137,7	169,1	164,2	161,6
<i>Industrie des dérivés du pétrole et du charbon : .....</i>	86,6	87,9	80,7	67,4	64,3	77,1
1. Raffineries de pétrole .....	121,1	124,1	101,3	95,0	95,5	120,3
2. Agglomérés de houille .....	67,1	61,5	56,3	36,3	22,4	17,0
3. Cokeries indépendantes .....	27,8	28,7	31,8	21,8	9,9	6,3
<i>Industrie des produits minéraux non métalliques : .....</i>	101,4	106,3	108,0	95,0	104,5	112,3
1. Terre cuite .....	85,6	99,1	99,4	100,0	95,8	106,7
2. Verre .....	105,2	112,5	108,7	88,8	105,5	120,1
Verre plat .....	103,9	110,1	98,3	73,2	93,8	111,9
Verre creux .....	106,8	116,4	127,5	120,2	121,2	125,1
3. Ciment .....	105,4	104,6	110,9	102,2	111,4	115,3
4. Produits céramiques .....	91,4	94,1	99,7	86,5	83,7	79,9
5. Chaux, dolomie, plâtre, agglomérés de plâtre, etc... ..	116,9	133,1	143,7	125,7	119,3	123,8



40. — Indices de la production industrielle (suite).

SPÉCIFICATION	1972	1973	1974	1975	1976	1977
	(1970 = 100)					
<b>Industries métallurgiques de base (1) : . . . . .</b>	<b>107,2</b>	<b>115,6</b>	<b>121,6</b>	<b>89,9</b>	<b>99,8</b>	<b>97,4</b>
1. Sidérurgie . . . . .	113,1	121,8	126,6	88,2	95,9	89,2
Fonte . . . . .	108,7	116,9	120,3	83,7	91,1	82,3
Acier brut . . . . .	115,6	123,6	129,2	92,1	96,7	89,7
Produits finis . . . . .	114,8	124,9	129,9	89,4	98,9	94,4
2. Aciéries de moulage, fonderies, tréfileries, étirage et laminage . . . . .	91,6	95,7	106,5	82,3	90,0	89,6
Aciéries de moulage . . . . .	88,4	79,1	89,0	92,8	87,0	83,5
Fonderies . . . . .	83,6	85,5	96,8	74,9	69,6	80,9
Tréfileries, étirage et laminage . . . . .	96,2	105,3	115,9	80,3	96,0	90,4
3. Industrie des métaux non ferreux . . . . .	102,5	112,2	116,6	105,4	129,5	148,9
Produits bruts . . . . .	96,0	107,8	112,9	102,6	123,2	145,7
Cuivre . . . . .	93,1	105,9	112,9	102,1	129,9	163,0
Zinc . . . . .	106,7	117,2	121,8	95,1	99,6	107,5
Plomb . . . . .	99,1	106,0	103,8	109,0	113,3	114,8
Étain . . . . .	98,6	96,1	75,5	93,7	105,6	88,3
Demi-produits . . . . .	110,9	119,8	123,4	110,8	138,8	155,7
4. Cokeries dépendant de l'industrie métallurgique . . . . .	121,5	131,1	135,0	96,5	106,7	97,5
<b>Industrie des fabrications métalliques (2) : . . . . .</b>	<b>101,8</b>	<b>109,8</b>	<b>118,1</b>	<b>113,5</b>	<b>122,9</b>	<b>122,6 (*)</b>
1. Fabrication d'ouvrages en métaux, à l'exclusion des machines et du matériel de transport . . . . .	93,8	99,8	111,9	110,9	119,0	121,1
Forge, estampage, gros emboutissage . . . . .	97,6	115,3	133,3	111,6	126,7	124,2
Travail de la tôle . . . . .	99,7	111,7	123,1	106,0	110,3	114,3
Acces. métal. du bâtiment . . . . .	92,7	102,2	99,0	93,9	103,9	105,9
Ponts, charpentes, etc. . . . .	97,2	102,7	106,5	105,2	105,9	106,2
Armes et leurs munitions . . . . .	80,0	68,2	108,2	151,4	172,6	177,4
2. Construction de machines, à l'exclusion des machines électriques . . . . .	99,9	112,0	123,3	121,1	122,1	119,3 (*)
Machines motrices, etc. . . . .	108,0	122,8	132,9	126,1	144,1	139,7
Machines-outils, etc. . . . .	108,7	109,4	118,7	108,7	116,3	100,4
Constructions mécaniques diverses . . . . .	104,8	119,2	132,4	127,5	123,7	123,6
Appar. de levage, pesage, etc. . . . .	99,3	112,6	132,4	134,5	119,8	120,6 (*)
Appar. pour diverses industries . . . . .	99,4	108,1	114,4	120,3	119,0	120,8
Machines textiles . . . . .	79,0	101,4	114,5	102,7	102,7	100,6
3. Construction électrique . . . . .	105,4	115,2	128,0	115,6	127,6	124,4
4. Construction de matériel de transport . . . . .	117,7	124,1	115,5	122,7	140,2	143,9 (*)
Construction navale . . . . .	111,1	127,0	141,6	136,8	102,5	96,7 (*)
Automobiles, cycles, etc. . . . .	116,4	121,2	105,7	115,4	146,3	147,5
Matériel de chemin de fer et tramways . . . . .	119,9	108,6	118,0	112,3	108,5	119,9 (*)
Construction aéronautique . . . . .	141,1	157,2	141,1	159,4	166,7	351,5 (*)
5. Fine construction mécanique . . . . .	86,0	89,5	98,7	88,6	88,9	93,8
<b>Electricité . . . . .</b>	<b>123,2</b>	<b>135,1</b>	<b>140,8</b>	<b>134,6</b>	<b>155,5</b>	<b>154,6</b>
<b>Distribution d'eau . . . . .</b>	<b>109,1</b>	<b>116,0</b>	<b>118,7</b>	<b>121,3</b>	<b>128,9</b>	<b>129,4</b>
<b>Industrie de la construction . . . . .</b>	<b>98,9</b>	<b>93,2</b>	<b>98,6</b>	<b>97,0</b>	<b>94,9</b>	<b>93,3</b>

(1) Selon la Classification internationale-type des Nations unies.

(2) La rubrique « Aciéries de moulage, fonderies, etc... » intervient également dans le calcul des indices. (\*) Indices provisoires.

## 41. — Personnel des établissements industriels.

A. Personnel recensé dans les établissements assujettis à une statistique mensuelle d'activité industrielle <sup>(1)</sup>

NATURE DES INDUSTRIES	1975			1976			1977		
	Employés	Ouvriers	Heures-ouvriers	Employés	Ouvriers	Heures-ouvriers	Employés	Ouvriers	Heures-ouvriers
<b>A. Industries extractives.</b>									
Mines de houille .....	1 026	19 967 (2)	408 639 (3)	958	18 328 (2)	379 242 (3)	885	17 446 (2)	346 876 (3)
Carrières .....	820	3 745	514 430	761	3 450	463 939	748	3 296	445 659
Chaux, calcaires et dérivés .....	861	3 725	524 500	833	3 515	483 103	827	3 355	462 600
<b>B. Industries alimentaires.</b>									
Confitures .....	212	725	108 966	206	710	103 445	177	632	88 444
Margarine .....	1 025	810	117 308	984	818	112 655	961	849	115 201
Huiles végétales et animales .....	422	948	136 386	456	936	143 934	447	856	126 596
Aliments composés pour animaux .....	1 872	3 909	600 896	1 758	3 814	580 410	1 663	3 647	540 599
Autres industries alimentaires (4) .....	6 115	21 273	2 973 591	5 929	19 834	2 714 352	5 609	19 137	2 601 474
<b>C. Industrie du tabac.</b>									
.....	1 547	6 476	831 407	1 501	6 076	711 304	1 479	5 867	727 904
<b>D. Industries textiles.</b>									
<b>1. Filatures :</b>									
Coton fin (5) .....	556	6 385	212 248	530	5 659	261 408	494	5 054	200 373
Cardes fileuses (5) .....	23	215	2 424	21	270	2 358	17	195	2 505
Coocons (5) .....	—	94	360	—	87	351	—	91	368 145
Laine cardée .....	310	2 345	290 718	297	2 376	316 662	284	2 294	300 518
Laine peignée .....	1 030	6 872	776 074	969	6 452	804 633	921	6 051	706 508
Lin et chanvre (5) .....	80	1 228	5 717	77	1 160	6 111	77	1 018	4 551
Jute .....	118	1 737	219 521	93	1 632	219 907	90	1 401	168 182
Filature et corderie de fibres dures .....	82	873	96 766	73	656	79 909	64	520	65 058
<b>2. Tissage .....</b>	<b>4 870</b>	<b>28 053</b>	<b>3 405 305</b>	<b>4 728</b>	<b>26 470</b>	<b>3 449 328</b>	<b>4 599</b>	<b>24 754</b>	<b>3 057 562</b>
<b>3 Bonneterie .....</b>	<b>1 552</b>	<b>12 627</b>	<b>1 467 429</b>	<b>1 385</b>	<b>11 543</b>	<b>1 399 170</b>	<b>2 191</b>	<b>10 372</b>	<b>1 227 136</b>
<b>4. Autres industries :</b>									
Lavage et carbonisage de la laine .....	74	497	53 539	67	550	66 378	65	544	60 397
Peignage de la laine .....	141	982	114 575	136	995	125 710	134	904	101 144
Fileteries .....	220	574	52 833	211	525	60 932	184	533	64 967
Ouate .....	111	513	69 630	108	476	65 815	109	473	63 181
Feutre .....	120	629	74 958	115	607	74 224	108	530	61 498
Rubannerie .....	229	1 374	166 102	217	1 300	169 816	211	1 198	150 306
<b>5. Infecction (6) .....</b>	<b>6 593</b>	<b>52 803</b>	<b>6 616 688</b>	<b>5 957</b>	<b>47 833</b>	<b>5 763 618</b>	<b>5 282</b>	<b>42 249</b>	<b>5 017 122</b>
<b>E. Cuir, chaussures, papier et bois.</b>									
Cuir .....	243	1 448	184 569	226	1 427	197 147	222	1 329	171 972
Chaussures .....	405	3 972	475 875	328	3 186	373 041	274	2 726	306 736
Pantoufles .....	47	531	66 496	40	468	59 005	31	418	51 591
Papier (production) .....	2 130	7 815	1 013 413	1 627	6 492	919 527	1 733	6 183	851 474
Papier (transformation) .....	3 498	11 022	1 440 650	3 377	10 669	1 458 395	3 083	10 080	1 364 354
Bois et industries connexes (7) :	4 681	33 858	4 615 210	4 549	33 024	4 616 187	4 632	32 150	4 353 977
dont :									
Meubles .....	2 374	17 287	2 388 804	2 327	17 003	2 406 420	2 382	16 690	2 283 433
Sièges .....	753	6 189	798 053	719	6 031	815 363	778	5 649	726 532
Menuiserie .....	484	2 989	417 833	442	3 135	433 895	459	3 455	481 163
Boissellerie .....	230	1 988	263 417	219	1 706	221 960	228	1 576	194 631
Cadres, moulures, raboteries .....	116	774	105 275	112	700	100 317	95	619	91 461
Vannerie et rotin .....	15	76	11 759	17	80	11 191	21	114	16 238
Brosserie .....	45	384	51 594	42	361	48 735	45	345	44 851
Caisserie et tonnellerie .....	117	1 020	137 112	144	987	139 610	153	929	124 469
Parquet .....	16	60	8 158	12	59	8 671	13	57	8 010
Contreplaqués .....	80	587	76 909	99	630	85 196	41	353	46 870
Panneaux blocs ou panneaux lamellés .....	13	222	27 359	14	248	33 668	14	285	32 902
Panneaux comprimés .....	428	2 252	324 878	388	2 054	306 710	388	2 048	299 651
Autres .....	14	30	4 062	14	30	4 071	15	30	3 769
<b>F. Industries chimiques.</b>									
Caoutchouc .....	1 909	5 961	768 981	1 898	5 460	743 048	1 908	5 315	725 932
Allumettes .....	..	..	..	..	..	..	..	..	..
Savon .....	2 664	2 537	362 828	2 648	2 652	359 418	2 628	2 876	407 962
Autres industries chimiques (6) (8) .....	17 134	28 680	3 989 764	18 052	28 488	3 616 526	16 722	28 384	3 932 989
<b>G. Industries des dérivés du pétrole et du charbon.</b>									
Raffineries de pétrole .....	1 269	1 685	234 756	1 217	1 637	213 289	1 246	1 652	232 500
Agglomérés de houille .....	5	92	13 806	5	52	8 394	5	38	5 484
Cokeries .....	417	3 178	441 319	400	2 980	424 282	382	2 845	403 306

N.B. Voir notes page 278.

#### 41. — Personnel des établissements industriels (suite).

##### A. Personnel recensé dans les établissements assujettis à une statistique mensuelle d'activité industrielle <sup>(1)</sup> (suite).

NATURE DES INDUSTRIES	1975			1976			1977		
	Employés	Ouvriers	Heures-ouvriers	Employés	Ouvriers	Heures-ouvriers	Employés	Ouvriers	Heures-ouvriers
<b>H. Industries des produits minéraux non métalliques.</b>									
Terre cuite .....	442	4 730	677 278	436	4 308	618 594	430	4 267	615 503
Verre .....	4 687	16 929	2 157 421	4 417	16 136	2 179 695	4 317	15 715	2 108 485
Ciment .....	924	2 512	345 592	929	2 488	341 422	938	2 512	345 934
Céramique .....	996	5 649	735 779	964	4 904	640 898	933	4 676	605 490
<b>I. Industries métallurgiques.</b>									
<b>Sidérurgie :</b>									
1° non compris les personnes occupées dans les usines produisant uniquement des aciers de moulage ...	9 930	47 286	6 154 260	9 711	44 883	6 148 020	9 200	41 808	5 425 427
2° personnes occupées dans les usines produisant uniquement des aciers de moulage .....	491	2 388	331 662	468	2 110	267 880	450	1 982	226 505
Métaux non ferreux et leurs alliages .....	4 299	15 196	2 024 875	4 229	14 402	1 958 662	3 973	13 336	1 786 919
Fabrications métalliques (9) :	77 952	253 703	33 111 025	75 710	245 428	32 573 149	74 968	236 203	31 047 154
dont :									
Acieries de moulage .....	754	3 415	481 023	791	3 230	432 835	855	3 301	410 851
Fonderies de fer .....	833	5 033	655 706	744	4 377	564 803	679	3 888	488 950
Tréfilerie, étirage, laminage à froid, etc.	3 051	14 583	1 661 305	2 538	13 126	1 655 091	2 505	12 481	1 552 152
Forge, estampage, gros emboutissage et industries connexes .....	1 057	4 508	589 018	1 080	4 537	596 226	1 079	4 439	567 607
Travail de la tôle et fabrications métalliques diverses .....	2 899	15 123	1 983 993	2 356	12 629	1 712 169	2 312	12 417	1 663 244
Accessoires métalliques du bâtiment ..	4 612	17 159	2 244 670	4 495	17 077	2 299 423	4 320	16 552	2 211 714
Ponts, charpentes, chaudronnerie et chaudières .....	3 200	12 088	1 666 893	3 207	11 581	1 564 682	3 317	11 086	1 482 505
Construction navale .....	2 333	10 268	1 352 779	2 297	9 307	1 203 367	2 296	8 519	1 011 524
Matériel de chemins de fer et tramways	699	2 416	346 910	700	2 174	312 844	728	2 173	306 109
Automobile, cycle et industries connexes .....	8 207	43 114	5 628 843	8 132	48 036	6 664 356	8 246	48 905	6 701 809
Machines motrices, pneumatiques et hydrauliques .....	4 037	8 010	1 083 120	4 004	7 929	1 070 061	3 908	7 808	1 069 489
Machines-outils et industries connexes ..	2 321	6 277	827 607	2 317	6 204	794 983	2 071	5 356	705 245
Machines textiles et accessoires .....	1 302	4 596	599 563	1 270	4 390	578 700	1 250	4 274	493 599
Constructions mécaniques diverses ...	2 855	9 201	1 223 069	2 599	8 196	1 068 788	2 584	7 819	1 062 749
Appareils de levage, manutention et pesage .....	3 722	9 234	1 286 046	3 431	8 296	1 131 566	3 252	8 087	1 112 756
Appareils et installations pour diverses industries .....	5 693	15 449	2 093 262	5 339	14 385	1 954 325	5 076	14 151	1 894 806
Construction électrique .....	26 400	60 109	7 638 280	26 345	56 927	7 344 364	26 176	52 675	6 758 633
Appareils de mesure, de laboratoire, etc.	686	1 621	211 046	685	1 597	206 858	645	1 470	193 536
Armes et munitions .....	1 903	8 482	1 130 364	1 912	8 284	1 007 628	1 989	7 786	963 514
Industrie aéronautique .....	1 389	3 018	407 530	1 468	3 145	410 079	1 581	3 016	396 362
<b>J. Transformation des matières plastiques .....</b>									
	3 895	13 966	1 863 510	3 808	14 016	1 943 152	3 991	14 136	2 132 439
<b>K. Electricité, gaz et eau.</b>									
Electricité (10) .....	8 427	10 337	1 400 729	11 944	6 043	836 334	15 944	2 205	320 154
Distribution de gaz (11) .....	2 491	2 772	387 847	3 851	1 384	..	5 193	—	—
Distribution d'eau .....	2 672	4 787	770 020	2 693	4 749	720 262	2 759	4 722	706 323

(1) Moyennes des chiffres mensuels du personnel inscrit sur les états de paiement comprenant le 15 du mois. Heures-ouvriers : les chiffres sont des moyennes mensuelles.

(2) Nombre moyen de présences par jour ouvré.

(3) Nombre de postes effectués.

(4) Ne concerne pas, en particulier, l'abattage du bétail, les laiteries, beurreries, fromageries, les meuneries, les boulangeries et les pâtisseries, les fabriques de sucre. Pour ces secteurs voir le tableau B ci-après.

(5) Il s'agit pour ces branches d'activité, de milliers de brochures-heures.

(6) Voir également le tableau B ci-après.

(7) Personnel des établissements occupant 5 ouvriers ou plus, classés d'après leur activité principale.

(8) Établissements ayant occupé 5 ouvriers ou plus ; à partir de 1974 y compris l'industrie des allumettes.

(9) Personnel des établissements occupant 5 ouvriers ou plus.

(10) Non compris le personnel et les heures-ouvriers des autoproducteurs industriels.

(11) Y compris le personnel des usines à gaz et centrales gazières.

## 41. — Personnel des établissements industriels (suite).

B. Personnel recensé dans les établissements industriels occupant 10 ouvriers ou plus <sup>(1)</sup>

Le présent tableau ne concerne que les établissements industriels pour lesquels il n'existe pas de statistiques mensuelles d'activité.

NATURE DES INDUSTRIES	1976			1977		
	Employés	Ouvriers	Heures-ouvriers	Employés	Ouvriers	Heures-ouvriers
1. Industries alimentaires .....	5 555	18 174	2 646 341	5 745	17 938	2 603 695
2. Industries des boissons, distilleries..	4 906	13 243	1 947 181	4 772	12 767	1 810 868
3. Fabrication de fils et fibres artificiels et synthétiques ; préparation de matières textiles (à l'exclusion de la laine), achèvement ; broderie et tissus spéciaux .....	2 140	10 759	1 425 225	1 942	9 595	1 195 768
4. Fabrication d'articles divers confectionnés en tissu, autres que vêtements (fabrication de sacs et matelas ; réparations, etc.) .....	273	984	131 048	275	938	115 685
5. Scieries et préparation du bois .....	41	225	28 848	38	288	37 881
6. Impression, reliure, photographie et industries connexes .....	7 485	17 982	2 565 802	7 169	17 155	2 448 036
7. Industries des cuirs et peaux (à l'exclusion du tannage), préparation des pelleteries et confection de fourrures	136	805	104 819	123	693	87 705
8. Industries chimiques (2) .....	7 429	6 750	926 267	7 065	6 642	893 754
9. Industries des minéraux non métalliques à l'exclusion des briqueteries, tuileries, verreries et de l'industrie de la céramique .....	2 683	13 465	1 841 078	2 593	13 013	1 756 468
10. Industries de l'horlogerie, de la bijouterie, des instruments scientifiques, etc. ....	223	532	74 700	216	528	75 070
11. Industrie du diamant .....	319	6 763	845 307	317	7 320	976 176
12. Industries manufacturières diverses (y compris la démolition - sauf de bâtiments - le triage de déchets et de matières de récupération) .....	2 590	9 306	1 240 055	2 682	8 762	1 189 128

(1) Moyennes des chiffres mensuels du personnel inscrit sur les états de paiement comprenant le 15 du mois. Heures-ouvriers : les chiffres sont des moyennes mensuelles. Par suite d'une modification du nombre des déclarants, les résultats ne sont pas comparables d'une année à l'autre.

(2) Concernent principalement l'industrie des produits pharmaceutiques.

## 42. — Etablissements dangereux, insalubres ou incommodes.

### Statistique des autorisations accordées. — Etablissements de 1<sup>re</sup> classe. (1)

ACTIVITÉS	1972			1973			1974		
	Ensemble des autorisations (2)			Ensemble des autorisations (2)			Ensemble des autorisations (2)		
	Nombre des autorisations	Ouvriers occupés avant l'octroi des autorisations	Ouvriers à embaucher (3)	Nombre des autorisations	Ouvriers occupés avant l'octroi des autorisations	Ouvriers à embaucher (3)	Nombre des autorisations	Ouvriers occupés avant l'octroi des autorisations	Ouvriers à embaucher (3)
Industries extractives .....	86	717	270	56	962	176	68	214	78
Industries alimentaires .....	276	5 193	1 579	250	2 635	866	238	5 796	723
Industries des boissons, distilleries .....	22	869	527	18	1 410	155	14	1 408	128
Industries du tabac .....	3	466	30	2	—	150	4	1 060	275
Industries des huiles et graisses animales et végétales ..	1	900	—	1	—	—	1	535	4
Industries chimiques n.d.a. ....	44	7 906	1 232	44	3 554	572	56	4 873	902
Industries du caoutchouc .....	10	331	26	11	303	62	11	129	294
Industries du bois et du liège .....	265	2 574	1 282	262	2 793	1 709	202	2 540	1 050
Industries du papier et du carton .....	13	2 451	183	8	838	150	11	1 417	307
Impression et reliure, photographie .....	42	820	267	46	825	282	51	426	78
Industries des cuirs et des peaux .....	7	156	86	5	107	1	6	230	115
Industries textiles .....	82	5 143	784	89	3 229	1 728	80	4 531	1 085
Industries de la confection et de la chaussure .....	13	1 044	792	21	1 338	1 241	11	917	338
Production et distribution d'électricité, de gaz, d'eau (4)	123	190	76	121	2 065	29	90	196	166
Industries des minéraux non métalliques, n.d.a. ....	88	3 807	679	99	4 074	1 037	109	5 763	1 091
Industries métallurgiques .....	481	38 960	8 009	535	30 407	8 084	487	40 601	11 354
Industries du diamant, horlogerie, bijouterie .....	11	61	512	31	263	203	24	45	244
Transports et communications .....	144	277	135	146	482	244	114	186	275
Commerce (5) .....	51	484	1 824	36	949	1 715	41	1 883	1 635
Entreprises de nettoyage et d'entretien .....	103	225	123	123	508	207	122	128	94
Activités diverses : agriculture, spectacles, cliniques, industries manufacturières n.d.a. ....	423	3 324	1 440	454	1 757	3 100	345	3 238	1 873
<b>Total:</b>	<b>2 288</b>	<b>75 898</b>	<b>19 856</b>	<b>2 358</b>	<b>58 506</b>	<b>21 711</b>	<b>2 085</b>	<b>76 116</b>	<b>22 109</b>

(1) Non compris les dépôts d'essence, d'huiles combustibles, de pétrole, de gaz et autres, qui, pour les années 1972, 1973, 1974, 1975, 1976 et 1977 ont été respectivement au nombre de 1 207, 1 254, 1 196, 979, 939 et 798.

(2) Autorisations se rapportant à l'ensemble des fondations, des remises en activité, des renouvellements, des extensions et transformations et des changements de siège.

(3) Nombre d'ouvriers dont la mise au travail a été envisagée au moment de la demande en autorisation.

(4) Les chiffres concernent principalement l'électricité (cabines de transformation).

(5) Personnel : employés et ouvriers.

1975			1976			1977							
Ensemble des autorisations (2)			Ensemble des autorisations (2)			Ensemble des autorisations (2)			Fondations et remises en activité		Extensions et transformations		
Nombre des autorisations	Ouvriers occupés avant l'octroi des autorisations	Ouvriers à embaucher (8)	Nombre des autorisations	Ouvriers occupés avant l'octroi des autorisations	Ouvriers à embaucher (8)	Nombre des autorisations	Ouvriers occupés avant l'octroi des autorisations	Ouvriers à embaucher (8)	Nombre des autorisations	Ouvriers à embaucher (8)	Nombre des autorisations	Ouvriers occupés avant l'octroi des autorisations	Ouvriers à embaucher (8)
50	204	98	53	281	91	45	143	157	15	100	18	82	19
222	1 796	1 898	254	2 605	981	191	2 725	533	41	276	49	1 815	234
14	753	90	16	750	34	10	907	81	1	3	5	801	78
3	193	370	—	—	—	2	133	—	1	—	—	—	—
2	12	11	4	12	121	4	543	79	2	79	1	539	—
51	5 278	805	86	14 439	1 136	40	3 454	555	12	228	16	3 169	150
5	60	61	10	600	258	3	7	—	1	—	—	—	—
279	2 412	1 631	213	1 442	1 359	250	3 449	2 173	81	584	58	2 057	1 303
11	1 386	250	11	590	17	—	—	—	—	—	—	—	—
35	459	280	46	821	430	36	589	776	4	180	8	118	17
5	93	10	8	50	—	8	7	9	3	7	—	—	—
99	3 473	911	89	2 143	744	61	3 813	605	16	464	16	2 301	107
10	967	167	5	301	65	6	397	197	3	144	2	397	53
83	16	30	76	188	115	77	220	24	40	23	32	220	1
90	1 657	1 081	93	4 900	811	79	1 660	623	27	369	29	1 388	173
562	24 405	6 721	558	29 361	9 220	456	24 131	7 538	153	1 181	124	18 822	6 079
26	208	347	20	237	538	13	705	30	2	—	6	678	27
115	201	179	131	205	139	116	251	84	55	6	21	68	43
37	971	773	42	577	1 028	25	469	577	10	350	9	347	124
135	245	213	127	345	124	111	207	336	71	280	19	65	46
403	4 636	1 443	338	1 558	1 427	330	2 714	1 829	159	1 156	75	1 800	353
<b>2 237</b>	<b>49 425</b>	<b>17 369</b>	<b>2 180</b>	<b>61 405</b>	<b>18 638</b>	<b>1 863</b>	<b>46 524</b>	<b>16 206</b>	<b>697</b>	<b>5 430</b>	<b>488</b>	<b>34 667</b>	<b>8 807</b>

43. — Recensement annuel des installations frigorifiques au 15 octobre 1976 (\*).

Répartition du cube utile des salles froides par activité et par bande de température.

SPÉCIFICATION	Cube utile global des salles refroidies (en m <sup>3</sup> )	Total du cube pouvant être refroidi (en m <sup>3</sup> )				
		à 0 °C et au-dessus	de — 1 °C à — 12 °C	de — 18 °C à — 17 °C	de — 18 °C à — 21 °C	à — 22 °C et en dessous
<b>1. Répartition selon la nature des entrepôts :</b>						
A. Entrepôts frigorifiques publics .	468 497	28 765	151 665	29 859	38 397	219 811
B. Entrepôts utilisés par les producteurs et les transformateurs de denrées alimentaires .....	1 680 296	1 018 169	151 089	25 083	190 060	295 895
C. Entrepôts utilisés par les commerçants en denrées alimentaires .....	738 868	546 697	23 033	16 437	57 683	95 018
<i>Total:</i>	<b>2 887 661</b>	<b>1 593 631</b>	<b>325 787</b>	<b>71 379</b>	<b>286 140</b>	<b>610 724</b>
<b>2. Répartition par activité des résultats concernant les rubriques B et C ci-dessus :</b>						
Abattoirs .....	306 927	194 256	21 919	10 602	49 865	30 285
Conserveries et commerce de viande et de produits dérivés .....	342 227	142 433	95 343	16 826	38 389	49 236
Conserveries et commerce de fruits et légumes .....	377 169	209 002	3 388	—	106 014	58 765
Beurreries, laiteries, commerçants en beurre, lait et œufs, crème glacée .....	498 464	238 513	14 021	} 13 621	33 069	199 415
Fabrication et commerce de fromage .....	236 594	232 334	1 058		—	3 027
Brasseries et fabriques d'autres boissons .....	66 112	54 241	9 984	—	1 337	} 50 185
Divers (principalement grands magasins et établissements similaires).	591 671	494 087	28 409	471	19 069	
<i>Total:</i>	<b>2 419 164</b>	<b>1 564 866</b>	<b>174 122</b>	<b>41 520</b>	<b>247 743</b>	<b>390 913</b>

(\*) Entreprises équipées en vue de la congélation rapide (nombre : 274). — Capacité maximum de congélation en 24 heures : 4 468 t.

## 44. — Production et consommation de produits soumis aux droits d'accise.

(Source : Ministère des Finances.)

PRODUITS	1972	1973	1974	1975	1976	1977
<b>Bières.</b>						
Fabriques (nombre) .....	192	190	185	174	165	159
Production (hl) .....	13 495 466	14 691 034	14 004 491	13 797 013	14 543 796	13 818 990
Consommation (hl) (1) .....	12 987 282	13 908 652	12 992 196	12 788 238	13 524 043	12 804 417
<b>Alcools (2).</b>						
Distilleries (nombre) .....	12	12	13	13	12	9
Production (hl) (à 50°) .....	432 559	477 448	494 582	453 086	488 448	526 727
Consommation (hl) (à 50°) :						
Alcools de bouche (1) .....	309 069	346 724	371 116	390 310	382 143	411 980
Alcools industriels .....	223 237	233 064	267 419	235 262	235 321	220 800
<b>Boissons fermentées de fruits.</b>						
Fabriques (nombre) .....	19	20	17	15	15	17
Production (hl) .....	83 156	101 791	98 889	80 060	88 344	58 846
<b>Boissons fermentées mousseuses.</b>						
Fabriques (nombre) .....	23	21	23	22	19	19
Production :						
Cidres et poirés mousseux (hl) .. .	63 891	54 870	57 856	57 435	78 711	60 292
Vins mousseux (raisins) (hl) .....	7 359	7 804	7 493	8 562	7 488	6 397
Vins mousseux (autres fruits) (hl) ..	6 527	6 666	6 793	6 131	5 521	5 901
Consommation (1) :						
Cidres et poirés mousseux (hl) .....	56 699	44 304	49 493	50 410	72 766	48 702
Vins mousseux (raisins) (hl) .....	62 024	60 303	64 612	79 779	75 480	81 830
Vins mousseux (autres fruits) (hl) ..	6 527	6 666	6 793	6 131	5 521	5 901
<b>Eaux minérales et limonades.</b>						
Fabriques (nombre) .....	258	238	230	211	193	182
Production (hl) (3) .....	7 446 635	7 908 114	7 662 942	8 303 144	9 137 564	8 414 019
Consommation (hl) (1) .....	8 572 829	9 383 499	9 269 461	10 069 820	11 265 857	10 420 697
<b>Sucres.</b>						
Fabriques (nombre) .....	21	21	20	19	18	18
Production (t) :						
Sucres bruts .....	204 117	238 087	160 190	215 527	137 634	141 235
Poudres blanches .....	432 885	495 855	341 024	539 691	536 337	566 046
Raffineries (nombre) .....	5	5	5	4	4	4
Production par transformation (t) :						
Poudres blanches .....	110 165	92 030	82 620	78 056	84 016	82 849
Autres sucres raffinés .....	135 633	146 848	151 366	126 232	130 920	143 658
Consommation (t) (1) .....	300 129	333 955	342 401	284 117	302 699	276 314
<b>Tabac (culture indigène).</b>						
Plants recensés (milliers) .....	21 548	17 970	15 440	15 143	13 960	14 131
Quantité approximative de tabac récolté (t) .....	2 265	2 170	1 937	1 691	1 473	1 592
Consommation (t) (1) .....	28 401	28 430	28 161	26 692	26 074	24 859
<b>Huiles minérales.</b>						
Raffineries (nombre) .....	9	10	10	10	10	10
Production :						
Huiles légères (hl) .....	73 862 382	82 655 743	67 910 100	81 313 679	72 437 157	96 269 203
Huiles moyennes (hl) .....	10 974 608	9 244 750	3 917 641	7 857 746	9 848 129	18 473 328
Huiles lourdes :						
Gas-oil (hl) .....	133 876 721	140 311 731	144 640 610	110 192 405	110 051 810	134 773 268
Fuel-oil (t) .....	12 132 857	11 599 539	9 947 989	8 654 736	9 862 832	11 944 540
Huile de graissage (t) .....	46 579	50 431	51 326	40 582	43 996	41 892
Consommation (1) :						
Huiles légères (hl) .....	35 580 300	38 014 564	36 099 736	40 056 469	42 383 505	43 903 921
Huiles moyennes (hl) .....	352 133	497 044	327 089	328 889	312 978	323 489
Huiles lourdes :						
Gas-oil (hl) .....	108 727 627	114 775 352	101 594 052	102 593 298	109 090 224	110 629 556
Fuel-oil (t) .....	8 533 500	9 219 120	8 351 120	7 287 580	7 389 060	7 010 390
Huile de graissage (t) .....	177 400	195 410	254 930	182 280	197 480	217 820

(1) Les chiffres de la consommation concernent l'U.E.B.L. Importations comprises.

(2) Alcools à 50° Gay-Lussac, température 15° centigrades.

(3) Pour la consommation intérieure.





## **Commerce intérieur**



## 1. — Immatriculations et radiations au Registre du Commerce.

(Source : Ministère des Affaires économiques - Administration du Commerce)

DESIGNATION	1975	1976			1977		
	Total	Commerçants isolés	Sociétés	Total	Commerçants isolés	Sociétés	Total
<b>Immatriculations principales (1) :</b>							
<b>Cour d'Appel (2) de :</b>							
Bruxelles .....	22 093	17 902	5 695	23 597	8 491	2 965	11 456
Gand .....	9 896	8 023	2 070	10 093	7 916	2 172	10 088
Liège .....	9 185	8 284	1 590	9 874	6 138	1 226	7 364
Anvers .....					7 289	2 622	9 911
Mons .....					4 617	832	5 449
<b>Total :</b>	<b>41 174</b>	<b>34 209</b>	<b>9 355</b>	<b>43 564</b>	<b>34 451</b>	<b>9 817</b>	<b>44 268</b>
<b>Radiations par suite de cessation, cession, transfert ou décès :</b>							
<b>Cour d'Appel (2) de :</b>							
Bruxelles .....	16 654	14 681	1 073	15 754	6 322	625	6 947
Gand .....	9 297	8 474	399	8 873	7 998	378	8 376
Liège .....	7 690	7 431	301	7 732	4 972	211	5 183
Anvers .....					7 107	505	7 612
Mons .....					3 960	130	4 090
<b>Total :</b>	<b>33 641</b>	<b>30 586</b>	<b>1 773</b>	<b>32 359</b>	<b>30 359</b>	<b>1 849</b>	<b>32 208</b>
<b>Différence .....</b>	<b>+ 7 533</b>	<b>+ 3 623</b>	<b>+ 7 582</b>	<b>+ 11 205</b>	<b>+ 4 092</b>	<b>+ 7 968</b>	<b>+ 12 060</b>

(1) Y compris les immatriculations principales par reprise d'une affaire radiée ou transférée comme suite à une cession, un transfert, un décès, etc...

(2) Jusqu'en 1976 les cours d'appel ont trait aux provinces suivantes :

- Bruxelles : les provinces d'Anvers, de Hainaut et de Brabant.
- Gand : les provinces de Flandre-Orientale et Occidentale.
- Liège : les provinces de Namur, de Luxembourg, de Liège et de Limbourg.

A partir de 1977 les cours d'appel ont trait aux provinces suivantes :

- Bruxelles : la province de Brabant.
- Gand : les provinces de Flandre-Orientale et Occidentale.
- Liège : les provinces de Liège, de Namur et de Luxembourg.
- Anvers : les provinces d'Anvers et de Limbourg.
- Mons : la province de Hainaut.

## 2. — Statistique annuelle du commerce de gros en produits alimentaires et en boissons.

### I. Répartition des établissements de commerce de gros en produits alimentaires et en boissons d'après la nature de l'activité principale.

NATURE DE L'ACTIVITÉ PRINCIPALE	1972	1973	1974	1975
Commerce de gros à l'intérieur du pays . . . .	5 272	5 287	5 170	4 828
Succursale de vente d'une entreprise commerciale ou industrielle . . . . .	15	14	14	12
Commerce d'importation . . . . .	236	224	239	218
Commerce d'exportation . . . . .	145	166	139	136
Commerce d'importation et d'exportation . .	197	208	168	152
<i>Total:</i>	<b>5 865</b>	<b>5 899</b>	<b>5 730</b>	<b>5 346</b>

### II. Répartition du montant total des ventes d'après la nature de l'activité principale.

NATURE DE L'ACTIVITÉ PRINCIPALE	1972	1973	1974	1975
(× 1 000 000 F)				
Commerce de gros à l'intérieur du pays . . . .	116 226	120 855	140 192	143 729
Succursale de vente d'une entreprise commerciale ou industrielle . . . . .	773	767	1 166	1 011
Commerce d'importation . . . . .	14 063	13 639	19 302	21 192
Commerce d'exportation . . . . .	10 363	18 329	17 345	17 702
Commerce d'importation et d'exportation . .	27 156	33 892	29 768	30 060
<i>Total:</i>	<b>168 581</b>	<b>187 482</b>	<b>207 773</b>	<b>213 694</b>

### III. Montant des achats, ventes et stocks.

SPÉCIFICATION	1972	1973	1974	1975
(× 1 000 000 000 F)				
Achats . . . . .	148,0	165,8	180,7	185,5
Ventes . . . . .	168,6	187,5	207,7	213,7
Stocks au 31-12 . . . . .	10,2	11,8	13,4	13,1

N.B. — Les résultats de 1972 ne sont pas comparables à ceux des années précédentes. En effet, le fichier a pu être étendu grâce à une documentation supplémentaire qui a été fournie par l'Administration de la T.V.A. Les 2 744 déclarants nouvellement contactés constituent 47 % du nombre total (5 865) en 1972 et leur chiffre d'affaires de F 42 798 millions représente 25 % du total (F 168 581 millions) de la même année.  
Quant aux chiffres de l'année 1975 telles qu'ils ont été publiés dans l'Annuaire statistique 1977, une erreur matérielle s'est produite lors du traitement automatique des données; de ce fait, les chiffres publiés auparavant sont incomplets et sont remplacés par les chiffres ci-dessus.

## 2. — Statistique annuelle du commerce de gros en produits alimentaires et en boissons (suite).

## IV. Détail des ventes par groupe de produits.

GROUPES DE PRODUITS	1972	1973	1974	1975
(× 1 000 000 F)				
<b>1. Produits alimentaires</b>				
Pain et produits à base de céréales .....	3 545	4 406	5 038	3 917
Viande et similaires .....	50 883	59 856	61 006	64 615
Poissons, mollusques et crustacés .....	6 352	6 804	7 511	8 102
Lait, œufs, fromages .....	16 808	18 978	21 488	17 426
Beurre, margarine, huiles et graisses .....	8 282	7 522	9 494	10 605
Pommes de terre, légumes et fruits .....	26 305	29 795	31 523	34 586
Café, thé, chicorée .....	6 824	6 123	6 550	5 881
Sucre, confiture, confiserie, chocolat, cacao .....	12 823	13 870	16 322	17 165
Autres denrées alimentaires .....	9 221	10 130	13 566	13 939
<b>Total:</b>	<b>141 043</b>	<b>157 488</b>	<b>172 498</b>	<b>176 236</b>
<b>2. Boissons</b>				
Boissons non alcoolisées (eaux minérales, limonades) .....	4 225	4 625	5 854	6 226
Boissons alcoolisées .....	18 115	20 072	23 516	24 809
<b>Total:</b>	<b>22 340</b>	<b>24 697</b>	<b>29 370</b>	<b>31 035</b>
<b>3. Total des produits alimentaires et boissons</b> .....	<b>163 383</b>	<b>182 185</b>	<b>201 868</b>	<b>207 271</b>
<b>4. Articles non alimentaires</b>				
Tabac, cigarettes, cigares .....	675	706	758	921
Vêtements et lingerie .....	294	345	519	536
Savons, détergents, autres articles de nettoyage .....	2 118	2 154	2 346	2 434
Autres articles n.d.a. (à spécifier) .....	2 111	2 092	2 282	2 532
<b>Total:</b>	<b>5 198</b>	<b>5 297</b>	<b>5 905</b>	<b>6 423</b>
<b>5. Total des ventes</b> .....	<b>168 581</b>	<b>187 482</b>	<b>207 773</b>	<b>213 694</b>

## V. Détail des ventes d'après les différentes catégories d'acheteurs.

GENRE D'ACHETEURS	1972	1973	1974	1975
(× 1 000 000 F)				
<b>1. Ventes à des clients établis en Belgique</b>				
a) grossistes .....	51 478	57 314	64 580	65 150
b) détaillants (y compris les hôtels, les restaurants et les cafés) .....	74 651	81 180	86 078	93 076
c) établissements industriels et artisanaux en vue de la transformation de ces produits .....	6 638	7 319	6 953	8 000
d) institutions (écoles, administrations,...) .....	1 920	2 137	2 577	2 950
e) ménages (ventes directes) .....	5 780	6 178	8 370	8 961
<b>Total:</b>	<b>140 467</b>	<b>154 128</b>	<b>168 558</b>	<b>178 137</b>
<b>2. Ventes à l'étranger</b> .....	<b>28 114</b>	<b>33 354</b>	<b>39 215</b>	<b>35 557</b>
<b>Total des ventes:</b>	<b>168 581</b>	<b>187 482</b>	<b>207 773</b>	<b>213 694</b>
<b>dont:</b>				
Ventes en gros .....	162 342	181 130	199 009	204 591
Ventes au détail .....	6 239	6 352	8 764	9 103

2. — Statistique annuelle du commerce de gros en produits alimentaires et en boissons (suite).

VI. Nombre de personnes occupées à la fin du 4<sup>e</sup> trimestre.

SPÉCIFICATION	1972	1973	1974	1975
<b>Personnes occupées :</b>				
a) assujetties à la sécurité sociale .....	32 719	32 005	32 029	28 678
b) non assujetties à la sécurité sociale ...	9 609	9 275	8 976	8 394
<b>Total :</b>	<b>42 328</b>	<b>41 280</b>	<b>41 005</b>	<b>37 072</b>

VII. Dépenses de personnel, frais généraux, charges diverses, frais de conditionnement et de transformation.

SPÉCIFICATION	1972	1973	1974	1975
(× 1 000 000 F)				
Dépenses de personnel .....	8 714	9 410	11 183	12 239
Frais généraux (1) .....	4 109	4 818	5 873	6 347
Charges diverses (2) .....	4 779	5 274	6 199	5 926
Frais de conditionnement et de transformation .....	1 611	1 783	2 320	2 256
<b>Total :</b>	<b>19 213</b>	<b>21 285</b>	<b>25 575</b>	<b>26 768</b>

(1) Loyer et précompte immobilier, frais de chauffage et d'éclairage, frais relatifs à l'utilisation de véhicules à moteur à des fins professionnelles, frais afférents aux transports effectués par des tiers et non compris dans le montant des achats, impôts autres que ceux sur les revenus perçus en raison de l'activité professionnelle, primes d'assurances.

(2) Cette rubrique comprend notamment : les formulaires de bureau, imprimés, abonnements aux journaux et revues en rapport avec l'activité professionnelle ; les frais de poste, télégraphe et téléphone ; les frais des services juridiques et comptables ; les frais de voyages d'affaires ; les frais de déplacement du personnel, payés par l'établissement ; la publicité ; courtage et commissions non compris dans les rémunérations ; les frais d'entretien courant de bâtiments et locaux à usage professionnel, de machines et de matériel (véhicules à moteur exclus).

## 3. — Commerce ambulant.

I. Nombre de commerçants ambulants au 1<sup>er</sup> janvier.

ANNÉES	Belges			Etrangers			Total		
	Hommes	Femmes	Total	Hommes	Femmes	Total	Hommes	Femmes	Total
1956 .....	30 505	19 748	50 253	1 579	599	2 178	32 084	20 347	52 431
1958 .....	28 802	17 964	46 766	1 400	457	1 857	30 202	18 421	48 623
1960 .....	28 707	17 803	46 510	1 620	508	2 128	30 327	18 311	48 638
1962 .....	27 610	17 265	44 875	1 549	505	2 054	29 159	17 770	46 929
1964 .....	24 659	15 418	40 077	1 333	470	1 803	25 992	15 888	41 880
1966 .....	25 003	16 053	41 056	1 417	528	1 945	26 420	16 581	43 001
1968 .....	22 113	14 281	36 394	1 453	643	2 096	23 566	14 924	38 490
1970 .....	22 041	14 244	36 285	1 489	572	2 061	23 530	14 816	38 346
1972 .....	19 536	19 411	38 947	1 296	656	1 952	20 832	20 067	40 899
1974 .....	22 117	37 467	59 584	1 992	1 752	3 744	24 109	39 219	63 328
1976 .....	22 693	26 310	49 003	1 900	1 152	3 052	24 593	27 462	52 055
1978* .....	19 958	21 988	41 946	2 258	1 126	3 384	22 216	23 114	45 330

II. Répartition des commerçants ambulants par province et suivant la nature du commerce, au 1<sup>er</sup> janvier 1978.\*

PROVINCES	Belges et étrangers							Total
	Marché public	Voie publique	De porte en porte	Marché public et voie publique	Marché public et de porte en porte	Voie publique et de porte en porte	Marché public, voie publique et de porte en porte	
Anvers .....	2 331	262	1 487	654	141	141	1 653	6 669
Brabant .....	2 752	427	2 147	1 122	114	229	1 333	8 124
Hainaut .....	1 519	175	1 777	1 018	226	167	1 534	6 416
Liège .....	857	162	1 415	633	170	195	1 091	4 523
Limbours .....	633	55	721	253	127	236	1 406	3 431
Luxembourg .....	70	26	148	78	43	31	237	633
Namur .....	174	58	590	170	62	62	394	1 510
Flandre orientale .....	2 396	251	1 771	752	244	347	1 833	7 594
Flandre occidentale .....	1 225	244	1 619	497	208	365	1 806	5 964
Pays étrangers .....	91	4	157	33	15	12	154	466
<b>Royaume:</b>	<b>12 048</b>	<b>1 664</b>	<b>11 832</b>	<b>5 210</b>	<b>1 350</b>	<b>1 785</b>	<b>11 441</b>	<b>45 330</b>



4. — Indices du chiffre d'affaires — 1970 = 100.

PÉRIODE	Petit commerce de détail (1)					Grands magasins à rayons multiples				
	Alimentation	Textiles et habillement	Articles d'ameublement et de ménage	Autres articles	Total	Alimentation	Textiles et habillement	Articles d'ameublement et de ménage	Autres articles	Total
1971 .....	97	105	126	106	105	108	102	105	119	107
1972 .....	99	111	146	126	115	124	112	122	140	122
1973 .....	103	132	181	141	129	137	125	140	155	136
1974 .....	113	149	217	178	151	153	141	168	180	157
1975 .....	130	159	223	206	167	171	147	158	226	170
1976 .....	144	190	261	238	192	193	154	165	275	189
1977 .....	149	200	280	259	204	209	165	169	318	205
1977 Janvier .....	138	166	243	242	184	199	160	144	233	182
Février .....	134	145	240	243	178	190	125	163	230	171
Mars .....	152	206	276	292	213	205	149	146	268	186
Avril .....	147	229	266	269	207	222	156	151	294	199
Mai .....	152	228	274	265	210	198	164	157	310	198
Juin .....	160	201	297	282	217	202	177	160	326	207
Juillet .....	135	182	245	210	177	202	162	157	354	206
Août .....	141	153	264	236	185	202	141	155	327	194
Septembre .....	157	204	290	264	211	200	167	188	294	203
Octobre .....	152	223	284	256	208	209	177	165	300	206
Novembre .....	147	193	278	249	199	206	167	165	389	216
Décembre .....	173	274	408	300	254	270	230	276	489	294

PÉRIODE	Coopératives	Entreprises du commerce de détail possédant au moins cinq établissements de commerce de détail			Super-marchés (2)	Total commerce de détail (1)		Voitures automobiles neuves	
	Total	Alimentation	Textiles et habillement	Autres articles	Total	Valeur	Quantité	Quantité	Valeur
1971 .....	100	128	107	102	120	108	104	88	91
1972 .....	100	150	124	108	129	121	112	112	126
1973 .....	98	181	134	121	155	138	121	113	141
1974 .....	97	216	163	141	185	163	127	112	139
1975 .....	98	259	185	156	217	183	129	121	169
1976 .....	98	317	188	175	236	211	137	140	216
1977 .....	93	367	192	195	254	228	140	142	243
1977 Janvier .....	92	331	196	181	229	206	128	157	254
Février .....	86	325	134	169	221	198	122	154	247
Mars .....	96	354	190	199	239	232	144	188	322
Avril .....	96	373	239	211	260	233	145	161	275
Mai .....	92	347	215	211	243	231	142	177	307
Juin .....	95	359	194	206	253	237	145	172	297
Juillet .....	91	363	182	177	266	207	127	126	216
Août .....	90	362	153	183	251	210	129	112	196
Septembre .....	90	367	219	201	255	234	142	121	208
Octobre .....	92	382	274	196	259	235	143	138	236
Novembre .....	86	366	238	180	249	225	136	113	197
Décembre .....	105	479	264	222	318	287	173	90	156

(1) Pour 1977 il s'agit de chiffres provisoires.

(2) Petites et moyennes entreprises de super-marchés, à libre service complet ou partiel.

## 5. — Ventes et prêts à tempérament.

## I. Aperçu rétrospectif.

SITUATION AU	Nombre de contrats en cours	Crédits en cours (× 1 000 F)	Nombre de débiteurs en retard de payer 3 termes échus et plus au cours du semestre commençant à la date mentionnée dans la première colonne	Total des montants de 3 termes impayés par les débiteurs visés à la colonne précédente (× 1 000 F)
30.06.1974	1 634 185	36 649 610	53 532	343 343
31.12.1974	1 549 516	36 365 442	54 648	373 382
30.06.1975	1 490 355	36 896 997	55 875	383 218
31.12.1975	1 462 440	40 322 648	60 425	436 450
30.06.1976	1 448 234	51 212 304	50 114	543 330
31.12.1976	1 485 260	55 716 705	48 600	691 258
30.06.1977	1 473 406	63 425 101	62 793	902 857
31.12.1977	1 597 204	65 535 797	..	..

## II. Comparaison par nature des marchandises du nombre de contrats et du crédit accordé.

NATURE DES MARCHANDISES	Nombre de contrats		Montant absolu du crédit accordé (× 1 000 F)		Répartition en %	
	1976	1977	1976	1977	1976	1977
Camions et camionnettes, autobus, matériel de transport lourd :						
a) neufs .....	8 634	8 946	3 272 138	4 375 941	7,8	10,0
b) usagés .....	1 833	1 797	382 701	397 439	0,9	0,9
Matériel agricole, tracteurs agricoles, bétail, engrais, etc. ....	2 071	2 568	593 805	715 326	1,4	1,6
Autos pour personnes, excepté autobus :						
a) neuves .....	184 673	171 027	21 215 985	21 909 247	50,2	50,2
b) usagées .....	33 154	29 467	2 000 808	1 981 130	4,7	4,5
Motocyclettes, scooters, vélomoteurs, bicyclettes .....	17 083	13 576	419 665	391 232	1,0	1,0
Textiles, fourrures, vêtements .....	341 294	312 172	547 858	468 868	1,3	1,1
Livres .....	162 163	132 313	540 582	494 470	1,3	1,1
Equipement professionnel autre que les articles repris aux rubriques antérieures (commerce, artisanat, industrie, professions libérales) ...	13 038	12 489	3 621 222	3 837 484	8,6	8,8
Meubles, matelas, textiles d'ameublement et tapis .....	361 719	371 956	2 775 679	2 695 102	6,6	6,2
Appareils ménagers (électriques ou non, y compris les appareils de radio et de télévision) et tous appareils de chauffage domestique à l'exclusion du chauffage central ...	623 405	586 908	4 729 254	4 391 683	11,2	10,1
Services (voyages, réparations de véhicules à moteur, etc.) .....	2 874	1 781	54 826	62 992	0,1	0,1
Divers (chauffage central, combustibles, etc.) .....	38 921	32 459	2 087 949	1 934 994	4,9	4,4
<b>Total :</b>	<b>1 790 862</b>	<b>1 677 459</b>	<b>42 242 472</b>	<b>43 655 908</b>	<b>100,0</b>	<b>100,0</b>

## III. Nombre de contrats et crédits en cours, d'après le mode de financement, au 31 décembre.

MODE DE FINANCEMENT	Montant total du crédit en cours (× 1 000 F)			Nombre de contrats en cours		
	1975	1976	1977	1975	1976	1977
Financement par les vendeurs sans intervention au contrat de vente d'un tiers...	10 172 424	13 594 128	14 403 868	852 773	808 154	760 506
Financement par intervention :						
Banques .....	15 660 695	20 270 285	29 212 766	202 916	207 627	321 863
Organismes de financement ou particuliers .....	14 489 529	21 852 292	21 919 163	406 751	469 479	391 037
<b>Total :</b>	<b>40 322 648</b>	<b>55 716 705</b>	<b>65 535 797</b>	<b>1 462 440</b>	<b>1 485 260</b>	<b>1 473 406</b>

## 6. — Prêts personnels.

### I. Aperçu rétrospectif.

SITUATION AU	Nombre de contrats en cours	Crédits en cours (×1 000 F)	Nombre de débiteurs en retard de payer 3 termes échus et plus au cours du semestre commençant à la date mentionnée dans la première colonne	Total des montants de 3 termes impayés par les débiteurs visés à la colonne précédente (×1 000 F)
30.06.1975	506 661	29 951 300	14 821	552 892
31.12.1975	522 540	38 110 798	11 729	519 551
30.06.1976	499 402	40 196 933	13 762	734 665
31.12.1976	564 084	50 705 016	15 944	832 973
30.06.1977	584 570	54 963 705	16 964	973 234
31.12.1977	634 284	62 739 626	..	..

### II. Total des contrats des prêts personnels financés pendant l'année 1977.

Répartition d'après le nombre de contrats et la valeur.

TERME	Nombre de contrats							
	jusque 5 000 F	de 5 001 à 10 000 F	de 10 001 à 20 000 F	de 20 001 à 35 000 F	de 35 001 à 70 000 F	de 70 001 à 150 000 F	de 150 001 à 300 000 F	de 300 001 et plus
Jusqu'à 8 mois .....	987	13 524	39 599	33 238	30 801	18 420	5 095	2 369
De 9 à 10 mois .....	18	515	896	770	996	1 284	319	284
De 11 à 12 mois .....	60	1 128	7 517	15 529	24 888	20 889	8 701	6 381
De 13 à 15 mois .....	8	13	1 038	2 392	2 109	867	189	19
De 16 à 18 mois .....	19	25	6 335	5 874	8 457	4 572	894	105
De 19 à 24 mois .....	12	90	178	26 483	67 330	18 337	4 338	719
Plus de 24 mois .....	—	1	19	72	13 802	69 336	43 549	20 102
<b>Total :</b>	<b>1 104</b>	<b>15 296</b>	<b>55 582</b>	<b>84 358</b>	<b>148 383</b>	<b>133 705</b>	<b>63 085</b>	<b>29 979</b>

TERME	Valeurs en milliers de francs							
	jusque 5 000 F	de 5 001 à 10 000 F	de 10 001 à 20 000 F	de 20 001 à 35 000 F	de 35 001 à 70 000 F	de 70 001 à 150 000 F	de 150 001 à 300 000 F	de 300 001 et plus
Jusqu'à 8 mois .....	4 435	111 582	617 601	894 625	1 473 404	1 866 484	1 132 148	1 839 010
De 9 à 10 mois .....	70	4 449	13 483	21 520	50 012	133 214	72 485	319 702
De 11 à 12 mois .....	185	10 985	138 098	439 804	1 271 277	2 243 539	1 976 187	6 231 421
De 13 à 15 mois .....	28	112	17 683	66 782	104 915	90 129	39 661	12 240
De 16 à 18 mois .....	68	206	117 970	168 192	427 867	471 096	187 263	56 253
De 19 à 24 mois .....	46	735	3 030	744 149	3 409 998	1 860 464	924 499	391 656
Plus de 24 mois .....	—	10	334	2 085	703 529	7 105 042	8 725 307	9 224 755
<b>Total :</b>	<b>4 832</b>	<b>128 079</b>	<b>908 199</b>	<b>2 337 157</b>	<b>7 441 002</b>	<b>13 769 968</b>	<b>13 057 550</b>	<b>18 075 037</b>

## 7. — Ventes et prêts à tempérament. — Prêts personnels.

SYSTEMES DE FINANCEMENTS	Soldes encore dus au 31 décembre 1977 (×1 000 F)		Crédit accordé pendant l'année 1977 (×1 000 F)		Nombre de contrats conclus pendant l'année 1977	
	Ventes et prêts à tempérament	Prêts personnels	Ventes et prêts à tempérament	Prêts personnels	Ventes et prêts à tempérament	Prêts personnels
Financement direct par les vendeurs .....	14 403 868	—	11 154 338	—	934 060	—
Financement par intervention au contrat :						
— de banques .....	29 212 766	36 199 305	17 779 522	36 637 960	172 337	344 001
— d'organismes de financement et de particuliers .....	21 919 163	26 540 321	14 722 048	19 083 864	571 062	187 491
<b>Total :</b>	<b>65 535 797</b>	<b>62 739 626</b>	<b>43 655 908</b>	<b>55 721 824</b>	<b>1 677 459</b>	<b>531 492</b>

## **Commerce extérieur**



## 1. — Chiffres totaux du commerce spécial de l'U.E.B.L. (1).

ANNEES	Importations			Exportations		Balance commerciale × 1 000 000 F	Pourcentage de couverture
	Poids	Valeur	Droits de douane perçus	Poids	Valeur		
	× 1 000 000 kg	× 1 000 000 F	× 1 000 000 F	× 1 000 000 kg	× 1 000 000 F		
1831 .....	—	90	4	—	97	7	107,78
1840 .....	—	206	10	—	140	66	67,96
1850 .....	—	222	12	—	210	12	94,59
1860 .....	—	517	17	—	470	47	90,91
1870 .....	—	921	29	—	690	231	74,92
1880 .....	—	1 681	26	—	1 217	464	72,40
1890 .....	—	1 672	32	—	1 437	235	85,94
1900 .....	—	2 216	51	—	1 923	293	86,78
1910 .....	26 700	4 265	67	19 103	3 407	858	79,88
1913 .....	32 656	5 050	74	20 885	3 716	1 334	73,58
1920 .....	13 347	12 942	219	10 613	8 862	4 080	68,47
1925 .....	33 265	17 881	573	20 924	14 807	3 074	82,81
1930 .....	42 227	31 094	1 362	23 768	26 159	4 935	84,13
1935 .....	30 590	17 446	1 480	20 300	16 126	1 320	92,43
1939 .....	29 734	19 811	1 474	21 856	21 934	2 123	110,72
1945 .....	7 596	13 763	190	1 453	3 986	9 777	28,96
1946 .....	21 030	57 184	2 186	7 454	29 836	27 348	52,18
1947 .....	27 865	85 559	3 760	12 844	61 655	23 904	72,06
1948 .....	29 190	87 518	3 245	15 100	74 121	13 397	84,69
1949 .....	27 565	81 858	3 478	14 547	80 092	1 766	97,84
1950 .....	29 814	97 835	4 170	16 376	82 823	15 012	84,66
1951 .....	38 337	127 517	4 579	20 276	132 671	5 154	104,04
1952 .....	38 943	123 114	4 644	20 346	122 703	411	99,67
1953 .....	39 595	121 523	4 665	24 691	113 444	8 079	93,35
1954 .....	44 264	127 863	4 883	25 432	115 690	12 173	90,48
1955 .....	49 435	142 737	4 866	30 586	139 139	3 598	97,48
1956 .....	54 963	164 392	5 958	30 622	158 614	5 778	96,49
1957 .....	56 667	172 199	6 469	29 021	159 850	12 349	92,83
1958 .....	57 059	156 693	6 241	27 726	152 708	3 985	97,46
1959 .....	59 321	172 621	5 770	29 345	165 335	7 286	95,78
1960 .....	63 377	198 469	6 450	32 335	189 560	8 909	95,51
1961 .....	65 722	211 162	6 856	33 815	196 500	14 662	93,06
1962 .....	69 584	228 435	7 000	36 993	216 613	11 822	94,82
1963 .....	75 736	256 421	7 421	41 315	242 012	14 409	94,38
1964 .....	84 122	296 511	8 840	46 414	280 028	16 483	94,44
1965 .....	88 175	325 074	8 775	48 343	319 684	5 390	98,34
1966 .....	90 048	359 104	8 658	45 551	341 578	17 526	95,12
1967 .....	92 884	364 337	8 872	48 321	354 132	10 205	97,20
1968 .....	108 190	419 758	8 354	55 335	408 559	11 199	97,33
1969 .....	122 249	501 053	8 208	62 751	504 466	3 413	100,68
1970 .....	131 623	570 647	6 926	67 268	579 981	9 334	101,64
1971 .....	133 235	629 063	7 388	64 873	620 238	8 825	98,60
1972 .....	143 649	681 773	7 638	76 103	710 980	29 207	104,28
1973 .....	155 444	856 129	10 716	83 786	870 119	13 990	101,63
1974 .....	160 449	1 160 685	11 609	81 574	1 099 825	60 860	94,76
1975 .....	137 850	1 130 945	11 028	75 936	1 056 879	74 066	93,45
1976 .....	152 274	1 368 961	12 989	80 411	1 266 457	102 504	92,51
1977 .....	149 420	1 447 981	10 816	84 526	1 344 704	103 277	92,87

(1) L'Union économique établie entre la Belgique et le Grand-Duché de Luxembourg est entrée en vigueur le 1<sup>er</sup> mai 1922. Elle a été dissoute en août 1940 et reconstituée le 1<sup>er</sup> mai 1945.

2. — Commerce spécial de l'U.E.B.L. selon les sections de la nomenclature du Conseil de Coopération douanière.

SECTIONS	Importations				Exportations			
	Quantité (×1 000 000 kg)		Valeur (×1 000 000 F)		Quantité (×1 000 000 kg)		Valeur (×1 000 000 F)	
	1976	1977	1976	1977	1976	1977	1976	1977
1. Animaux vivants et produits du règne animal	745	799	38 358	43 537	918	998	41 853	45 354
2. Produits du règne végétal	8 729	8 918	75 329	79 051	3 351	3 282	34 483	35 458
3. Graisses et huiles (animales et végétales); produits de leur dissociation; graisses alimentaires élaborées; cires d'origine animale ou végétale	423	449	8 102	9 450	328	338	6 683	7 746
4. Produits des industries alimentaires; boissons; liquides alcooliques et vinaigres; tabacs	4 015	4 070	57 569	64 173	2 264	2 503	41 989	46 239
5. Produits minéraux	113 185	109 308	236 498	237 945	37 293	41 027	70 702	83 152
6. Produits des industries chimiques et des industries connexes	5 558	6 200	94 784	97 711	10 919	11 026	126 054	134 186
7. Matières plastiques artificielles, éthers et esters de la cellulose, résines artificielles et ouvrages en ces matières; caoutchouc, naturel ou synthétique, factice pour caoutchouc et ouvrages en caoutchouc	1 260	1 277	49 720	51 511	1 431	1 792	60 639	69 303
8. Peaux, cuirs, pelleteries et ouvrages en ces matières; articles de bourrellerie, de sellerie et de voyage; maroquinerie et gainerie; ouvrages en boyaux	57	55	9 060	9 687	56	52	6 942	6 734
9. Bois, charbon de bois et ouvrages en bois; liège et ouvrages en liège; ouvrages de sparterie et de vannerie	3 221	3 386	19 738	22 067	1 229	1 268	9 861	10 586
10. Matières servant à la fabrication du papier; papier et ses applications	1 652	1 676	40 288	41 442	1 183	1 175	29 674	30 105
11. Matières textiles et ouvrages en ces matières	947	870	107 643	109 164	908	894	118 056	120 713
12. Chaussures; coiffures; parapluies et parasols; plumes et duvet apprêtés et articles en plumes ou en duvet; fleurs artificielles et ouvrages en cheveux; éventails	31	33	10 569	12 513	6	7	1 706	1 912
13. Ouvrages en pierres, plâtre, ciment, amiante, mica et matières analogues; produits céramiques; verre et ouvrages en verre	2 115	2 246	19 191	22 123	2 233	2 426	27 074	29 533
14. Perles fines, pierres gemmes et similaires, métaux précieux, plaqués ou doublés de métaux précieux et ouvrages de ces matières; bijouterie de fantaisie; monnaies	2	2	65 833	83 750	1	1	59 161	77 412
15. Métaux communs et ouvrages en ces métaux	5 996	5 694	136 908	136 013	15 373	14 872	245 780	237 015
16. Machines et appareils; matériel électrique	921	905	170 446	177 221	697	690	140 499	145 387
17. Matériel de transport	1 831	1 901	168 656	184 184	1 455	1 478	167 400	176 985
18. Instruments et appareils d'optique, de photographie et de cinématographie, de mesure, de vérification, de précision; instruments et appareils médico-chirurgicaux; horlogerie; instruments de musique; appareils d'enregistrement et de reproduction du son	31	33	25 745	28 071	26	26	15 087	16 646
19. Armes et munitions	3	3	598	637	2	2	1 068	806
20. Marchandises et produits divers, non dénommés ni compris ailleurs	200	224	20 233	24 221	191	171	20 672	21 107
21. Objets d'art, de collection et d'antiquité	2	2	1 136	950	1	1	375	554
22. Marchandises non classées dans les sections précédentes	1 351	1 370	12 556	12 561	547	498	40 701	47 769
<i>Total :</i>	<b>152 274</b>	<b>149 420</b>	<b>1 368 961</b>	<b>1 447 981</b>	<b>80 411</b>	<b>84 526</b>	<b>1 266 457</b>	<b>1 344 704</b>

**3. — Commerce spécial de l'U.E.B.L. selon les divisions de la classification type pour le commerce international.**

SECTIONS et DIVISIONS	Importations				Exportations			
	Quantité (×1 000 000 kg)		Valeur (×1 000 000 F)		Quantité (×1 000 000 kg)		Valeur (×1 000 000 F)	
	1976	1977	1976	1977	1976	1977	1976	1977
<b>SECTION 0. - ANIMAUX VIVANTS ET PRODUITS ALIMENTAIRES.</b>								
00. Animaux vivants .....	116	118	5 804	6 444	145	156	7 552	8 106
01. Viandes et préparations de viande .....	176	177	11 136	12 225	318	313	23 194	22 699
02. Produits laitiers et œufs d'oiseaux .....	276	310	16 814	19 784	412	477	13 647	16 910
03. Poissons et préparations de poissons .....	115	113	7 812	8 445	22	22	1 524	1 620
04. Céréales et produits à base de céréales .....	5 495	5 178	36 671	33 687	2 627	2 492	22 879	23 245
05. Fruits et légumes .....	2 121	2 748	25 921	27 982	982	1 001	15 029	15 113
06. Sucre et préparations à base de sucre .....	451	460	3 681	3 822	506	704	6 824	8 427
07. Café, thé, cacao, épices et produits dérivés .....	162	143	14 998	21 095	65	61	5 660	7 003
08. Aliments pour animaux, frais, secs, concassés ou pulvérisés ; déchets .....	2 615	2 660	15 099	16 197	780	892	6 087	7 260
09. Préparations alimentaires diverses .....	154	176	4 371	4 859	134	165	3 999	4 916
<i>Total de la section 0 :</i>	<b>11 680</b>	<b>12 082</b>	<b>142 307</b>	<b>154 540</b>	<b>5 991</b>	<b>6 284</b>	<b>106 394</b>	<b>115 300</b>
<b>SECTION 1. - BOISSONS ET TABACS.</b>								
11. Boissons .....	639	592	10 951	12 516	411	387	3 194	3 288
12. Tabacs bruts et manufacturés .....	51	50	5 798	6 170	20	21	4 709	5 006
<i>Total de la section 1 :</i>	<b>690</b>	<b>642</b>	<b>16 750</b>	<b>18 686</b>	<b>431</b>	<b>408</b>	<b>7 903</b>	<b>8 294</b>
<b>SECTION 2. - MATIÈRES PREMIÈRES À L'EXCEPTION DES COMBUSTIBLES MINÉRAUX.</b>								
21. Peaux et pelletteries brutes ..	45	42	2 947	3 063	46	44	1 971	2 075
22. Graines et fruits oléagineux ; même en farine .....	935	883	8 217	9 221	30	30	457	422
23. Caoutchouc brut, naturel, synthétique et régénéré .....	145	151	3 360	3 469	37	147	496	3 774
24. Bois et liège .....	2 823	2 948	12 992	14 157	443	500	2 138	2 503
25. Pâte à papier et déchets de papier .....	427	417	5 924	5 109	425	420	2 803	2 474
26. Fibres textiles et déchets de fibres textiles .....	505	425	20 328	17 688	263	250	12 115	11 928
27. Produits minéraux non métallifères, à l'exception des combustibles et des pierres gemmes .....	24 010	24 333	14 841	14 755	20 109	19 804	7 778	7 830
28. Minerais et déchets de métaux .....	29 349	23 697	37 639	28 992	957	1 024	6 680	6 522
29. Matières brutes, d'origine animale ou végétale n.d.a. ....	174	198	4 057	4 792	137	146	4 672	4 902
<i>Total de la section 2 :</i>	<b>58 413</b>	<b>53 096</b>	<b>110 303</b>	<b>101 247</b>	<b>22 448</b>	<b>22 365</b>	<b>39 110</b>	<b>42 429</b>
<b>SECTION 3. - COMBUSTIBLES MINÉRAUX, LUBRIFIANTS ET PRODUITS CONNEXES.</b>								
32. Charbons, coques et briquettes ..	10 868	9 372	26 806	22 319	709	518	1 776	1 322
33. Pétrole et produits dérivés du pétrole .....	38 922	42 010	145 436	155 110	13 570	16 786	57 194	69 350
34. Gaz naturel et gaz d'usine ..	10 494	10 239	21 388	24 651	168	293	694	1 345
35. Énergie électrique .....	—	—	315	1 045	—	—	890	66
<i>Total de la section 3 :</i>	<b>60 283</b>	<b>61 621</b>	<b>193 945</b>	<b>203 125</b>	<b>14 446</b>	<b>17 596</b>	<b>60 555</b>	<b>72 083</b>



**3. — Commerce spécial de l'U.E.B.L. selon les divisions de la classification type pour le commerce international (suite).**

SECTIONS et DIVISIONS	Importations				Exportations			
	Quantité (×1 000 000 kg)		Valeur (×1 000 000 F)		Quantité (×1 000 000 kg)		Valeur (×1 000 000 F)	
	1976	1977	1976	1977	1976	1977	1976	1977
<b>SECTION 4. - HUILES ET GRAISSES D'ORIGINE ANIMALE ET VEGETALE.</b>								
41. Huiles et graisses d'origine animale .....	109	114	1 557	1 741	60	44	982	760
42. Huiles fixes d'origine végétale .....	192	189	4 023	4 509	161	154	3 611	3 902
43. Cires, huiles et graisses préparées, d'origine animale ou végétale .....	82	92	1 604	2 004	40	44	723	907
<i>Total de la section 4 :</i>	<b>383</b>	<b>394</b>	<b>7 184</b>	<b>8 254</b>	<b>261</b>	<b>242</b>	<b>5 316</b>	<b>5 568</b>
<b>SECTION 5. - PRODUITS CHIMIQUES.</b>								
51. Eléments chimiques et composés .....	2 958	3 176	45 797	46 491	4 138	4 074	56 104	57 074
52. Goudrons minéraux et dérivés chimiques bruts de combustibles .....	97	114	420	488	254	228	1 211	1 121
53. Matières colorantes et produits tannants .....	98	135	6 733	6 669	121	143	6 238	7 193
54. Produits médicaux et pharmaceutiques .....	17	17	14 688	14 244	12	13	12 711	14 525
55. Produits aromatiques ; produits de toilette et d'entretien .....	148	152	6 938	7 251	192	207	6 723	7 349
56. Engrais manufacturés .....	1 658	2 031	5 106	6 386	4 757	5 079	15 181	16 808
57. Explosifs .....	3	4	369	432	4	5	722	862
58. Matières plastiques artificielles, cellulose régénérée, résines artificielles .....	872	857	25 892	25 990	1 178	1 411	41 809	45 131
59. Produits chimiques n.d.a. ...	515	507	11 765	12 460	1 569	1 371	14 437	15 261
<i>Total de la section 5 :</i>	<b>6 365</b>	<b>6 993</b>	<b>117 707</b>	<b>120 411</b>	<b>12 225</b>	<b>12 532</b>	<b>155 137</b>	<b>165 323</b>
<b>SECTION 6. - ARTICLES MANUFACTURES CLASSES D'APRES LA MATIERE PREMIERE.</b>								
61. Peaux tannées ; cuir et articles en cuir ; pelleteries apprêtées ..	7	7	2 687	2 729	10	9	3 889	3 775
62. Articles en caoutchouc n.d.a. ..	148	160	10 841	11 127	135	146	10 665	11 900
63. Articles en bois ou en liège ..	391	431	6 459	7 565	785	767	7 656	8 018
64. Papier, carton et articles en papier et en carton .....	1 142	1 166	25 348	26 125	665	663	18 706	19 190
65. Fils, tissus, articles textiles confectionnés et similaires ...	403	402	52 765	53 511	633	636	82 590	85 275
66. Articles en matières minérales autres que les métaux .....	2 448	2 571	69 206	92 515	4 421	5 438	76 022	96 910
67. Fer, fonte, acier .....	3 817	3 534	46 085	43 106	12 984	12 409	152 308	140 212
68. Métaux non ferreux .....	1 002	1 048	52 537	53 547	1 023	1 117	55 680	59 381
69. Articles manufact. en métal ..	407	448	29 254	32 169	665	671	33 317	32 871
<i>Total de la section 6 :</i>	<b>9 763</b>	<b>9 766</b>	<b>295 182</b>	<b>322 392</b>	<b>21 321</b>	<b>21 855</b>	<b>440 834</b>	<b>457 531</b>
<b>SECTION 7. - MACHINES ET MATERIEL DE TRANSPORT.</b>								
71. Machines non électriques ....	694	687	111 156	117 579	563	578	89 336	94 550
72. Machines et appareils électriques .....	269	270	69 508	71 478	217	207	62 921	64 581
73. Matériel de transport .....	1 791	1 852	164 271	178 685	1 376	1 386	159 258	167 337
<i>Total de la section 7 :</i>	<b>2 754</b>	<b>2 809</b>	<b>344 936</b>	<b>367 742</b>	<b>2 155</b>	<b>2 171</b>	<b>311 515</b>	<b>326 468</b>

**3. — Commerce spécial de l'U.E.B.L. selon les divisions de la classification type pour le commerce international (suite).**

SECTIONS et DIVISIONS	Importations				Exportations			
	Quantité (×1 000 000 kg)		Valeur (×1 000 000 F)		Quantité (×1 000 000 kg)		Valeur (×1 000 000 F)	
	1976	1977	1976	1977	1976	1977	1976	1977
<b>SECTION 8. - ARTICLES MANUFACTURES DIVERS N.D.A.</b>								
81. Appareils sanitaires; appareils de chauffage et d'éclairage .....	74	74	5 194	5 579	94	94	5 002	5 649
82. Meubles .....	162	183	12 980	16 051	177	156	17 228	17 532
83. Articles de voyage, sacs à main et articles similaires .....	6	6	1 962	2 185	2	1	526	466
84. Vêtements .....	53	55	37 349	40 994	42	42	26 283	26 567
85. Chaussures .....	26	28	9 341	11 149	3	4	1 065	1 282
86. Appareils scientifiques; appareils pour la photographie et la cinématographie; horlogerie ..	28	30	16 254	18 125	62	66	19 327	21 333
89. Articles manufacturés n.d.a. .	241	269	36 465	40 521	204	211	27 118	28 709
<i>Total de la section 8 :</i>	<b>590</b>	<b>645</b>	<b>119 545</b>	<b>134 605</b>	<b>584</b>	<b>574</b>	<b>96 550</b>	<b>101 538</b>
<b>SECTION 9. - MARCHANDISES NON CLASSEES AILLEURS.</b>								
91. Colis postaux non classés ailleurs .....	—	—	47	35	—	—	21	23
93. Provisions et fournitures de bord; marchandises qui ne peuvent être classées ailleurs .	7	2	79	93	12	9	399	453
94. Animaux de jardins zoologiques, chiens, chats et animaux n.d.a. ....	—	—	101	88	—	—	81	91
95. Armes de guerre et munitions	—	—	—	—	—	—	—	—
96. Monnaie n'étant pas en circulation, à l'exception des monnaies d'or .....	—	—	445	153	—	—	6	4
97. Or .....	—	—	7 955	4 141	—	—	2 336	2 282
99. Trafic confidentiel, non repris ailleurs .....	1 344	1 368	12 477	12 469	535	489	40 301	47 317
<i>Total de la section 9 :</i>	<b>1 351</b>	<b>1 371</b>	<b>21 103</b>	<b>16 979</b>	<b>547</b>	<b>499</b>	<b>43 145</b>	<b>50 170</b>
<i>Total général :</i>	<b>152 274</b>	<b>149 420</b>	<b>1 368 961</b>	<b>1 447 981</b>	<b>80 411</b>	<b>84 526</b>	<b>1 266 457</b>	<b>1 344 704</b>

4.a. — Répartition géographique du commerce spécial de l'U.E.B.L. selon les principaux pays de provenance et de destination des marchandises.

PAYS et CONTINENTS	Importations				Exportations			
	Quantité (×1 000 000 kg)		Valeur (×1 000 000 F)		Quantité (×1 000 000 kg)		Valeur (×1 000 000 F)	
	1976	1977	1976	1977	1976	1977	1976	1977
France .....	25 265	23 448	222 574	230 211	20 284	19 133	266 156	256 715
Pays-Bas .....	39 504	37 290	240 806	245 285	20 506	22 084	214 585	225 998
Rép. féd. d'Allemagne .....	16 942	16 507	306 409	321 725	16 805	17 033	294 121	301 609
Italie .....	1 112	1 009	52 263	57 425	2 255	2 128	59 960	58 874
Royaume-Uni .....	3 784	3 808	92 130	112 782	4 038	5 577	76 299	92 048
Irlande (Rép.) .....	76	78	5 389	5 333	272	305	3 510	3 653
Danemark .....	163	144	6 142	6 704	1 839	2 024	18 149	18 761
<i>C.E.E. :</i>	<b>86 847</b>	<b>82 284</b>	<b>925 714</b>	<b>979 464</b>	<b>65 998</b>	<b>68 284</b>	<b>932 781</b>	<b>957 658</b>
Norvège .....	696	957	6 277	5 802	771	852	11 634	11 990
Suède .....	4 991	4 750	21 374	20 982	1 343	1 810	23 707	23 494
Finlande .....	328	432	4 241	5 401	226	205	5 009	4 807
Suisse .....	70	66	21 376	20 634	724	971	22 054	26 689
Autriche .....	117	106	4 933	5 217	203	218	9 644	12 699
Portugal .....	118	136	2 441	2 583	167	299	4 276	5 877
Espagne .....	1 161	1 009	11 451	11 834	303	419	12 990	12 680
Yougoslavie .....	56	41	2 042	2 160	66	70	4 198	4 984
Grèce .....	118	93	2 532	2 335	333	328	6 856	7 064
Turquie .....	119	91	2 392	1 819	147	151	4 350	5 027
Union Soviétique .....	1 962	2 541	11 631	14 535	772	603	11 692	9 799
Rép. démocr. allemande .....	295	261	3 647	3 226	112	106	2 948	2 924
Pologne .....	470	798	2 820	3 579	377	240	8 068	5 900
Tchécoslovaquie .....	195	112	1 988	1 731	42	47	2 295	2 665
Hongrie .....	23	25	860	946	44	54	1 918	2 444
Roumanie .....	86	72	1 234	1 044	128	76	3 102	2 514
Bulgarie .....	54	153	557	734	15	36	949	1 059
Autres pays .....	6	14	409	1 063	69	61	1 311	1 640
<i>Europe :</i>	<b>97 712</b>	<b>93 942</b>	<b>1 027 917</b>	<b>1 085 088</b>	<b>71 841</b>	<b>74 829</b>	<b>1 069 783</b>	<b>1 101 913</b>
Maroc .....	1 240	1 303	3 577	3 353	138	156	3 902	4 410
Algérie .....	1 351	1 434	3 657	3 534	208	376	5 516	10 341
Tunisie .....	188	189	679	1 325	79	46	1 759	1 656
Libye .....	244	171	971	679	63	53	5 425	8 254
Egypte .....	326	296	1 771	1 537	108	65	2 071	2 538
Libéria .....	1 468	807	1 593	985	14	18	269	719
Nigéria .....	1 529	1 602	6 009	6 471	427	354	8 010	8 421
Gabon .....	50	67	232	246	46	31	726	831
Zaïre .....	398	462	23 652	22 639	122	131	5 068	6 465
Mozambique .....	20	10	423	259	5	8	115	146
République d'Afrique du Sud .....	864	931	9 588	10 585	80	100	4 405	4 809
Autres pays .....	1 656	1 690	9 506	9 936	449	525	10 017	11 421
<i>Afrique :</i>	<b>9 334</b>	<b>8 963</b>	<b>61 659</b>	<b>61 549</b>	<b>1 740</b>	<b>1 865</b>	<b>47 284</b>	<b>60 011</b>
Etats-Unis d'Amérique .....	6 712	6 608	83 713	87 192	1 332	1 981	45 044	56 583
Canada .....	1 526	1 229	14 149	11 890	86	110	4 638	4 612
Groenland et Saint-Pierre et Miquelon .....	5	8	46	64	—	—	2	9
<i>Amérique du Nord :</i>	<b>8 244</b>	<b>7 845</b>	<b>97 907</b>	<b>99 146</b>	<b>1 418</b>	<b>2 091</b>	<b>49 685</b>	<b>61 204</b>
Mexique .....	80	92	1 937	1 413	54	57	1 604	1 536
Cuba .....	51	102	299	337	35	74	843	2 739
Autres pays .....	372	142	5 013	4 224	145	224	3 898	3 925
<i>Amérique centrale :</i>	<b>503</b>	<b>336</b>	<b>7 249</b>	<b>5 973</b>	<b>234</b>	<b>355</b>	<b>6 345</b>	<b>8 201</b>
Venezuela .....	1 069	763	1 995	1 491	295	201	4 521	4 986
Pérou .....	92	26	2 358	1 149	30	22	1 106	759
Bésil .....	2 759	1 980	7 259	7 064	244	209	5 136	3 678
Chili .....	642	352	2 658	2 905	6	45	366	976
Bolivie .....	18	11	708	537	4	5	89	147
Argentine .....	686	447	4 995	4 991	22	32	1 032	1 442
Autres pays .....	113	91	2 093	2 035	45	73	1 155	2 210
<i>Amérique du Sud :</i>	<b>5 379</b>	<b>3 669</b>	<b>22 065</b>	<b>20 173</b>	<b>644</b>	<b>586</b>	<b>13 405</b>	<b>14 199</b>
<i>Amérique :</i>	<b>14 125</b>	<b>11 850</b>	<b>127 221</b>	<b>125 293</b>	<b>2 295</b>	<b>3 032</b>	<b>69 433</b>	<b>83 604</b>

#### 4.a. — Répartition géographique du commerce spécial de l'U.E.B.L. selon les principaux pays de provenance et de destination des marchandises (suite).

PAYS et CONTINENTS	Importations				Exportations			
	Quantité (×1 000 000 kg)		Valeur (×1 000 000 F)		Quantité (×1 000 000 kg)		Valeur (×1 000 000 F)	
	1976	1977	1976	1977	1976	1977	1976	1977
Liban .....	9	6	94	123	11	91	345	2 027
Syrie .....	1 315	550	3 972	1 750	113	50	3 479	2 178
Irak .....	1 146	2 165	4 373	7 967	49	81	4 244	4 434
Iran .....	5 084	7 186	18 422	26 723	208	292	7 946	8 634
Israël .....	76	129	3 411	5 073	54	62	5 699	9 106
Arabie séoudite .....	15 095	15 635	53 823	54 879	200	232	6 908	12 529
Koweït .....	1 267	1 247	4 519	4 543	94	106	1 833	2 748
Emirats arabes unis (1) .....	1 172	2 101	4 619	7 952	49	65	1 524	2 246
Oman .....	146	—	546	1	18	9	553	400
Pakistan .....	50	44	557	540	56	33	927	1 214
Inde .....	175	114	3 839	7 461	55	47	5 814	9 370
Thaïlande .....	554	604	3 130	3 160	82	98	672	1 150
Indonésie .....	247	127	1 803	1 396	26	36	3 373	2 601
Malaysia .....	153	148	2 328	2 850	49	35	1 019	1 029
Singapour .....	17	16	964	787	24	36	1 431	1 505
Chine .....	94	36	2 031	1 447	168	114	1 560	1 707
Corée du Sud .....	108	45	2 488	2 103	21	46	823	1 445
Japon .....	518	412	21 511	23 089	203	112	6 872	6 039
Taiwan .....	16	16	1 567	1 765	47	53	1 504	1 778
Hong-Kong .....	7	7	3 215	4 150	30	20	4 900	6 178
Autres pays .....	636	1 573	3 682	7 660	224	216	4 527	4 895
<i>Asie :</i>	<b>27 885</b>	<b>32 162</b>	<b>140 894</b>	<b>165 420</b>	<b>1 781</b>	<b>1 833</b>	<b>65 953</b>	<b>83 215</b>
Australie .....	2 948	2 321	8 078	6 775	58	36	3 649	3 836
Nouvelle-Zélande .....	90	73	2 169	2 633	44	40	711	645
Autres pays .....	5	3	296	404	33	27	300	588
<i>Océanie :</i>	<b>3 043</b>	<b>2 397</b>	<b>10 543</b>	<b>9 813</b>	<b>136</b>	<b>103</b>	<b>4 660</b>	<b>5 069</b>
Divers .....	174	106	727	819	2 618	2 863	9 344	10 892
<i>Total général :</i>	<b>152 274</b>	<b>149 420</b>	<b>1 368 961</b>	<b>1 447 981</b>	<b>80 411</b>	<b>84 526</b>	<b>1 266 457</b>	<b>1 344 704</b>

#### 4. b. — Répartition en pour cent du commerce spécial de l'U.E.B.L. selon les pays de la C.E.E. et les continents.

PAYS et CONTINENTS	Importations				Exportations			
	Quantité		Valeur		Quantité		Valeur	
	1976	1977	1976	1977	1976	1977	1976	1977
France .....	16,6	15,7	16,3	15,9	25,2	22,6	21,0	19,1
Pays-Bas .....	25,9	25,0	17,6	16,9	25,5	26,1	16,9	16,8
Rép. féd. d'Allemagne .....	11,1	11,1	22,4	22,2	20,9	20,2	23,2	22,4
Italie .....	0,7	0,7	3,8	4,0	2,8	2,5	4,7	4,4
Royaume-Uni .....	2,5	2,6	6,7	7,8	5,0	6,6	6,0	6,9
Irlande (Rép.) .....	0,1	0,1	0,4	0,4	0,3	0,4	0,3	0,3
Danemark .....	0,1	0,1	0,5	0,5	2,3	2,4	1,4	1,4
<i>C.E.E. :</i>	<b>57,0</b>	<b>55,1</b>	<b>67,6</b>	<b>67,6</b>	<b>82,1</b>	<b>80,8</b>	<b>73,7</b>	<b>71,2</b>
Europe .....	64,2	62,9	75,1	74,9	89,3	88,5	84,5	81,9
Afrique .....	6,1	6,0	4,5	4,3	2,2	2,2	3,7	4,5
Amérique .....	9,3	7,9	9,3	8,7	2,9	3,6	5,5	6,2
Asie .....	18,3	21,5	10,3	11,4	2,2	2,2	5,2	6,2
Océanie .....	2,0	1,6	0,8	0,7	0,2	0,1	0,4	0,4
Divers .....	0,1	0,1	0,1	0,1	3,3	3,4	0,7	0,8
<i>Total général :</i>	<b>100,0</b>	<b>100,0</b>	<b>100,0</b>	<b>100,0</b>	<b>100,0</b>	<b>100,0</b>	<b>100,0</b>	<b>100,0</b>

(1) A partir de 1976, les Emirats arabes unis comprennent : Abu Dhabi, Dubai, Sharjah, Ajman, Umm al Quaiwain, Ras al Khaimah, Fujairah.

## 5. — Indices de quantité et de la valeur moyenne des marchandises importées et exportées par l'U.E.B.L.

(Base : 1970 = 100)

CLASSIFICATION	1967	1968	1969	1971	1972	1973	1974	1975	1976	1977
<b>IMPORTATIONS</b>										
<b>Indice global de la valeur moyenne ..</b>	93	93	96	102	101	109	143	147	158	161
<b>Indice global de quantité .....</b>	68	78	91	109	119	138	141	133	152	158
<b>Indices de quantité d'après :</b>										
<b>A. Le degré de préparation des produits.</b>										
1. Articles bruts .....	75	86	97	98	110	119	113	107	120	129
2. Articles ayant subi une transformation simple .....	74	86	90	102	109	125	130	117	136	131
3. Articles ayant subi une transformation plus avancée .....	63	72	89	116	127	152	162	154	175	186
<b>B. L'usage des produits.</b>										
1. Matières premières et auxiliaires .....	71	84	94	106	116	133	136	125	149	155
2. Biens d'équipement .....	62	66	85	112	122	145	150	149	156	165
3. Biens de consommation durables .....	66	77	93	113	122	147	163	161	188	198
4. Biens de consommation non durables .....	71	80	90	118	131	154	163	164	189	198
<b>EXPORTATIONS</b>										
<b>Indice global de la valeur moyenne ..</b>	93	92	96	98	99	108	136	140	147	149
<b>Indice global de quantité .....</b>	66	77	91	110	126	142	143	133	152	159
<b>Indices de quantité d'après :</b>										
<b>A. Le degré de préparation des produits.</b>										
1. Articles bruts .....	73	83	91	101	126	128	125	150	182	196
2. Articles ayant subi une transformation simple .....	74	86	96	99	112	127	127	107	118	124
3. Articles ayant subi une transformation plus avancée .....	59	71	87	118	135	153	156	150	174	181
<b>B. L'usage des produits.</b>										
1. Matières premières et auxiliaires .....	69	82	94	106	122	137	137	118	138	146
2. Biens d'équipement .....	63	70	83	106	131	147	163	166	184	185
3. Biens de consommation durables .....	54	69	91	131	133	149	138	142	173	177
4. Biens de consommation non durables .....	70	76	88	114	129	145	157	148	159	168

## 6. — Balance générale des paiements de l'U.E.B.L.

(Source : Banque nationale de Belgique.)

RUBRIQUES	1970	1971	1972	1973	1974	1975	1976	1977
(× 1 000 000 000 F)								
<b>I. Transactions sur biens et services.</b>								
1. Opérations sur marchandises.								
a) Exportations et importations								
(1) .....	+23,9	+20,8	+29,3	+27,4	+11,3	- 15,3	- 76,1	- 80,9
b) Travail à façon .....	+ 9,7	+13,9	+13,7	+17,0	+16,9	+15,8	+21,4	+30,9
c) Opérations d'arbitrage .....	+ 5,0	+ 6,4	+ 3,1	+ 5,3	+13,9	+16,8	+21,5	+10,8
2. Or non monétaire .....	—	+ 0,1	+ 0,3	- 1,4	- 7,3	+ 1,0	- 3,2	- 3,7
3. Frets et assurances pour le transport des marchandises (2) ..	+ 1,5	+ 3,6	+ 4,6	+ 2,7	+ 3,2	+ 6,2	+ 7,5	+11,5
4. Autres frais de transport .....	+ 0,9	+ 0,6	+ 0,1	- 0,2	- 0,5	+ 0,7	+ 0,1	+ 1,3
5. Déplacements à l'étranger .....	- 7,2	-10,2	-12,4	-16,6	-17,9	-20,1	-22,7	-26,1
6. Revenus d'investissements .....	+ 3,4	+ 4,2	+ 7,4	+ 7,2	+12,1	+16,4	+23,3	+19,9
7. Transactions des pouvoirs publics non comprises ailleurs .....	+ 0,6	+ 3,4	+ 8,5	+ 7,3	+13,2	+15,1	+17,0	+22,7
8. Autres.								
a) Ouvriers frontaliers .....	+ 3,9	+ 4,2	+ 5,0	+ 4,9	+ 5,1	+ 5,5	+ 5,9	+ 5,8
b) Autres .....	+ 1,8	+ 2,3	+ 0,4	+ 3,5	+ 0,4	+ 4,3	+12,0	+16,9
<b>Total I :</b>	<b>+43,5</b>	<b>+49,3</b>	<b>+60,0</b>	<b>+57,1</b>	<b>+50,4</b>	<b>+46,4</b>	<b>+ 6,7</b>	<b>+ 9,1</b>
<b>II. Transferts.</b>								
1. Transferts privés .....	+ 1,6	+ 2,1	+ 1,5	+ 2,4	+ 0,6	- 3,0	- 6,4	- 6,2
2. Transferts de l'Etat .....	- 9,4	-10,1	-10,3	-14,5	-15,2	-18,5	-12,6	-16,3
<b>Total II :</b>	<b>- 7,8</b>	<b>- 8,0</b>	<b>- 8,8</b>	<b>-12,1</b>	<b>-14,6</b>	<b>-21,5</b>	<b>-19,0</b>	<b>-22,5</b>
<b>III. Mouvement net des capitaux des pouvoirs publics.</b>								
1. Etat .....	- 0,5	-11,0	-10,6	- 4,4	- 3,9	- 4,2	- 3,1	- 0,2
2. Autres pouvoirs publics .....	- 0,2	—	- 0,1	—	—	—	—	—
<b>Total III :</b>	<b>- 0,7</b>	<b>-11,0</b>	<b>-10,7</b>	<b>- 4,4</b>	<b>- 3,9</b>	<b>- 4,2</b>	<b>- 3,1</b>	<b>- 0,2</b>
<b>IV. Mouvement net des capitaux des entreprises et particuliers.</b>								
1. Organismes publics d'exploitation .....	- 2,4	- 0,5	- 1,2	- 1,3	+ 1,1	+ 1,5	+ 0,2	- 0,6
2. Intermédiaires financiers non monétaires du secteur public ..	+ 0,3	- 1,2	- 1,0	- 1,6	- 2,1	- 1,7	+ 8,9	+ 3,7
3. Secteur privé.								
a) Transactions identifiées en valeurs mobilières.								
1. Valeurs belges et luxembourgeoises .....	+ 1,3	+ 5,1	+ 4,1	+ 3,4	- 2,9	+ 1,6	+ 0,6	+ 5,0
2. Valeurs étrangères .....	-15,7	-23,6	-36,0	-31,4	-15,4	-36,1	-12,9	-18,1
b) Autres (y compris investissements directs et immeubles) ..	+ 2,7	+10,9	+13,9	+17,8	+14,2	+27,9	+11,4	+13,5
<b>Total IV :</b>	<b>-13,8</b>	<b>- 9,3</b>	<b>-20,2</b>	<b>-13,1</b>	<b>- 5,1</b>	<b>- 6,8</b>	<b>+ 8,2</b>	<b>+ 3,5</b>
<b>V. Erreurs et omissions .....</b>	<b>- 1,2</b>	<b>- 0,6</b>	<b>- 0,5</b>	<b>+ 6,8</b>	<b>+ 3,7</b>	<b>+11,2</b>	<b>+ 4,4</b>	<b>+11,4</b>
<b>Total I à V :</b>	<b>+20,0</b>	<b>+20,4</b>	<b>+19,8</b>	<b>+34,3</b>	<b>+30,5</b>	<b>+25,1</b>	<b>- 2,8</b>	<b>+ 1,3</b>
<b>VI. Refinancement en dehors des organismes monétaires de créances commerciales sur l'étranger (augmentation : —) .....</b>	<b>- 4,8</b>	<b>+ 3,0</b>	<b>+ 0,7</b>	<b>- 1,0</b>	<b>- 5,9</b>	<b>- 0,7</b>	<b>- 2,6</b>	<b>- 9,2</b>
<b>VII. Total (I à VI) correspondant au mouvement des avoirs extérieurs nets des organismes monétaires .....</b>	<b>+15,2</b>	<b>+23,4</b>	<b>+20,5</b>	<b>+33,3</b>	<b>+24,6</b>	<b>+24,4</b>	<b>- 5,4</b>	<b>- 7,9</b>
Banque nationale .....	+11,4	+17,5	+26,4	+36,4	+ 7,5	+18,2	-22,7	- 2,3
Autres .....	+ 3,8	+ 5,9	- 5,9	- 3,1	+17,1	+ 6,2	+17,3	- 5,6

(1) Pour une partie des importations, les chiffres sont c.i.f. c'est-à-dire qu'ils comprennent les frets et assurances pour le transport de ces importations.  
(2) Cette rubrique ne comprend, en dépenses, qu'une partie des frets et assurances pour le transport des importations (voir (1) ci-dessus).



## COMMERCE INTERIEUR

**Indice général des ventes des grands magasins**  
(1970 = 100)

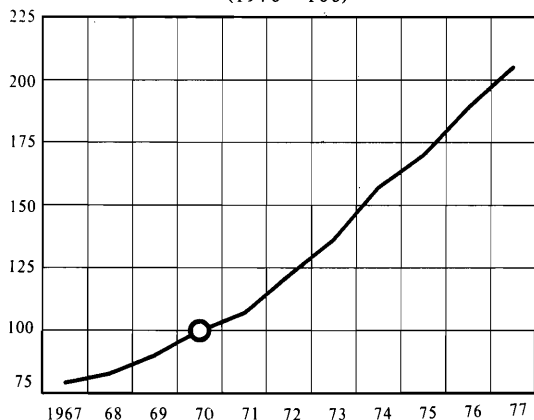

**Indice des ventes des voitures automobiles neuves**  
(1970 = 100)

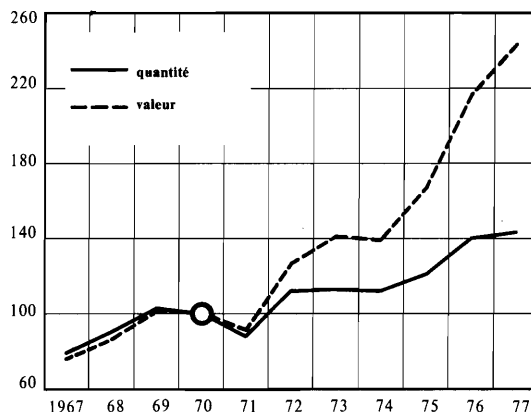

## COMMERCE EXTERIEUR DE L'U.E.B.L.

**Importations et exportations globales**  
(× 1 000 000 F)

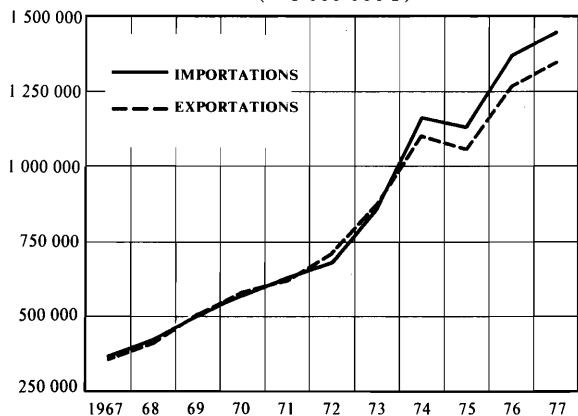

**Indices de quantité**  
1970 = 100

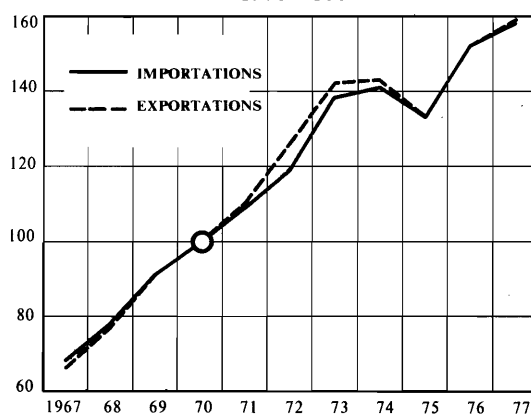

### Répartition géographique des importations et des exportations

**C.E.E.**



**Autres pays européens**

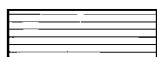

**Autres continents**



Pays de la C.E.E. : 1) R.F. d'Allemagne; 2) France; 3) Pays-Bas; 4) Italie; 5) Royaume-Uni; 6) Irlande (Rép.) et Danemark.

Autres continents :  
1) Pays développés;  
2) Pays de l'O.P.E.P.;  
3) Autres pays en voie de développement et divers.

**Importations**

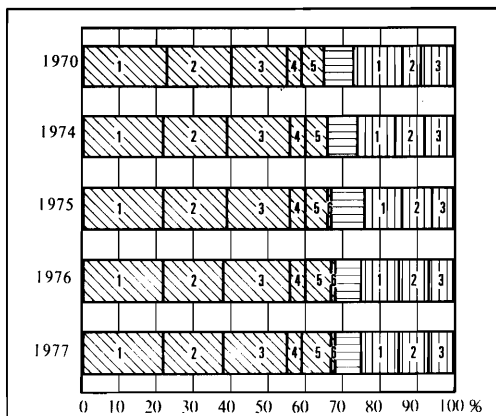

**Exportations**

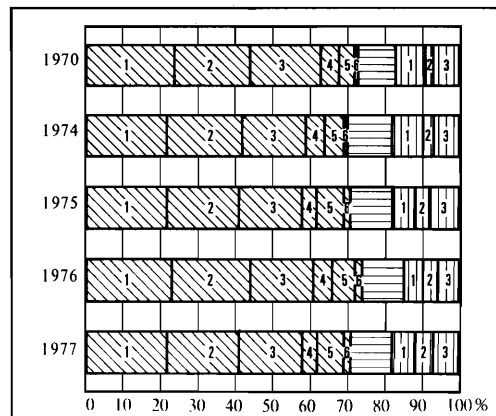





## **Transports**

1. — Navires de mer entrés dans les ports belges.

PAVILLONS	Anvers				Gand				Autres ports			
	1976		1977		1976		1977		1976		1977	
	Nom- bre	Tonnage net	Nom- bre	Tonnage net	Nom- bre	Tonnage net	Nom- bre	Tonnage net	Nom- bre	Tonnage net	Nom- bre	Tonnage net
Etats-Unis d'Amérique .	79	292 649	41	252 493	2	34 817	2	11 262	6	71 692	202	83 664
Argentine .....	31	209 854	32	218 857	1	9 113	—	—	1	8 471	—	—
Australie .....	1	18 390	3	11 469	—	—	—	—	4	74 524	8	198 269
Algérie .....	32	126 898	44	222 671	—	—	—	—	—	—	—	—
Belgique .....	505	3 106 721	468	2 482 258	46	786 058	58	771 395	4 817	8 895 807	4 668	10 294 160
Brésil .....	75	481 523	78	475 551	3	22 978	3	19 184	1	7 019	—	—
Birmanie .....	7	37 741	7	39 723	—	—	—	—	2	11 358	1	5 657
Iles Bermudes .....	—	—	—	—	—	—	1	1 141	—	—	1	106 590
Royaume-Uni .....	2 511	7 550 337	2 520	8 747 183	617	1 354 794	527	1 261 778	6 703	17 073 703	7 161	18 437 617
Bulgarie .....	62	256 892	48	206 519	5	28 029	10	57 980	—	—	—	—
Burundi .....	—	—	—	—	—	—	—	—	—	—	—	—
Canada .....	3	19 286	1	56 616	—	—	2	34 300	—	—	—	—
Chili .....	14	145 829	16	188 409	—	—	—	—	—	—	—	—
Chine .....	61	402 597	49	296 972	—	—	—	—	—	—	—	—
Colombie .....	21	115 484	23	125 409	—	—	—	—	1	3 521	—	—
Zaire .....	30	243 390	24	172 808	—	—	—	—	1	5 121	—	—
Cuba .....	9	65 679	13	89 963	—	—	—	—	—	—	—	—
Antilles Néerlandaises ..	98	296 060	92	372 680	2	10 622	6	6 541	2	2 296	4	9 096
Chypre .....	443	1 013 226	382	791 377	45	66 590	32	26 631	40	43 070	48	54 030
Danemark .....	806	1 932 647	794	1 962 254	204	142 391	114	77 314	173	375 346	187	390 238
Rép. Féd. d'Allemagne .	3 145	6 981 916	3 348	7 120 024	572	449 725	463	356 461	390	352 607	522	522 119
Philippines .....	6	48 704	10	77 093	—	—	—	—	1	7 404	3	20 069
Egypte .....	43	128 257	25	92 041	—	—	1	1 842	—	—	1	3 832
Ethiopie .....	12	45 895	12	47 092	—	—	—	—	—	—	—	—
Equateur .....	8	36 108	13	72 762	—	—	—	—	1	3 547	—	—
Iles Féroë .....	6	1 404	8	1 814	4	963	6	1 290	2	303	8	1 806
Finlande .....	200	502 551	189	599 513	9	36 885	14	54 738	22	62 943	14	43 977
Taiwan .....	10	97 049	3	35 551	—	—	—	—	—	—	—	—
France .....	505	3 106 721	437	2 445 698	26	158 611	38	210 074	24	97 455	45	206 467
Ghana .....	25	132 700	29	142 603	—	—	—	—	—	—	—	—
Grèce .....	1 024	6 708 624	1 130	7 184 961	80	893 658	93	977 419	48	645 694	32	283 408
Honduras .....	4	1 132	10	4 781	—	—	—	—	—	—	—	—
Hongrie .....	2	9 812	6	33 252	1	3 007	—	—	—	—	—	—
Guinée .....	—	—	—	—	—	—	—	—	—	—	—	—
Irlande (Rép.) .....	225	192 668	248	340 401	27	13 932	28	18 081	13	5 109	13	21 549
Islande .....	95	87 447	90	82 002	3	3 783	1	2 311	7	5 091	11	11 978
Inde .....	56	452 975	68	691 682	3	44 215	8	191 010	4	25 962	4	24 141
Indonésie .....	50	309 039	32	194 692	—	—	2	2 302	—	—	—	—
Irak .....	7	47 471	12	79 245	—	—	—	—	2	13 586	3	20 339
Iran .....	14	127 917	37	296 828	—	—	—	—	—	—	1	7 436
Israël .....	18	92 952	28	178 736	3	11 473	3	9 867	2	6 693	7	26 156
Italie .....	78	641 345	80	749 266	26	382 605	16	213 549	16	490 463	11	266 965
Côte-d'Ivoire .....	26	129 386	19	108 223	—	—	—	—	—	—	—	—
Japon .....	83	1 391 719	104	1 184 378	5	113 527	9	123 231	6	292 233	2	109 056
Yougoslavie .....	46	317 844	58	483 100	6	65 036	10	156 224	2	9 704	—	—
Kenya .....	—	—	—	—	—	—	—	—	—	—	—	—
Koweït .....	27	219 533	40	367 838	—	—	—	—	—	—	—	—
Liban .....	32	56 660	43	73 599	1	5 244	—	—	1	308	—	—
Libéria .....	690	6 809 681	549	5 466 434	98	1 434 924	62	997 590	34	1 352 137	37	1 612 722

## 1. — Navires de mer entrés dans les ports belges (suite).

PAVILLONS	Anvers				Gand				Autres ports			
	1976		1977		1976		1977		1976		1977	
	Nom- bre	Tonnage net	Nom- bre	Tonnage net	Nom- bre	Tonnage net	Nom- bre	Tonnage net	Nom- bre	Tonnage net	Nom- bre	Tonnage net
Madagascar .....	1	6 613	2	15 880	—	—	—	—	—	—	—	—
Malaisie .....	18	171 564	17	191 194	—	—	4	49 946	9	14 293	8	4 166
Maldives .....	14	12 058	2	1 309	—	—	—	—	—	—	—	—
Malte .....	16	24 186	18	37 367	1	347	—	—	1	213	—	—
Maroc .....	64	84 920	95	157 908	—	—	3	3 652	2	2 052	—	—
Mexique .....	12	109 414	11	98 315	—	—	—	—	—	—	—	—
Monaco .....	—	—	—	—	—	—	—	—	—	—	—	—
Pays-Bas .....	1 493	2 549 013	1 389	2 499 702	678	350 001	586	328 306	572	606 732	583	719 824
Nicaragua .....	—	—	—	—	—	—	—	—	—	—	—	—
Nigéria .....	6	46 830	8	63 087	—	—	—	—	—	—	—	—
Norvège .....	827	3 411 346	872	3 822 178	191	1 243 764	173	1 192 236	265	1 302 501	178	740 837
Ouganda .....	1	3 858	2	7 716	—	—	—	—	—	—	—	—
Autriche .....	57	49 340	9	29 550	2	565	2	602	9	20 797	3	13 413
Pakistan .....	22	147 521	19	122 056	1	7 153	—	—	1	7 880	—	—
Panama .....	462	1 468 169	489	1 598 364	88	200 609	104	232 188	92	535 306	122	881 035
Paraguay .....	—	—	—	—	—	—	—	—	—	—	—	—
Pérou .....	31	210 560	30	230 012	—	—	—	—	—	—	—	—
Pologne .....	415	1 180 342	314	1 091 368	23	129 941	44	73 519	18	37 872	21	24 900
Portugal .....	75	363 357	69	449 732	—	—	1	9 475	3	16 285	—	—
Roumanie .....	57	182 061	60	162 431	3	16 696	9	28 475	—	—	—	—
Sénégal .....	—	—	—	—	—	—	—	—	—	—	—	—
Singapour .....	267	1 432 164	293	1 711 946	52	277 807	74	332 274	19	114 044	16	85 916
Arabie Saoudite .....	14	46 999	9	36 113	—	—	—	—	—	—	—	—
Soudan .....	20	82 735	16	65 464	—	—	—	—	1	2 719	1	4 862
Somalie .....	47	134 285	—	—	5	32 553	5	48 626	4	1 171	—	—
Espagne .....	244	585 525	277	546 654	42	68 383	61	77 447	18	40 342	12	15 687
Surinam .....	—	—	—	—	—	—	—	—	—	—	—	—
Tanzanie .....	3	11 574	2	7 716	—	—	—	—	—	—	—	—
Tchécoslovaquie .....	5	92 985	6	101 478	2	26 834	3	40 251	—	—	—	—
Tunisie .....	12	49 767	12	46 861	—	—	1	7 121	—	—	—	—
Turquie .....	55	289 377	86	400 536	3	31 485	12	68 962	4	26 470	4	11 823
Uruguay .....	7	29 312	8	30 423	—	—	—	—	1	6 580	—	—
Union Soviétique .....	1 442	4 425 929	1 510	5 539 583	173	351 112	148	329 973	148	344 075	119	333 980
Venezuela .....	10	50 908	13	72 952	—	—	—	—	1	5 060	—	—
Afrique du Sud (Rép.) ..	36	276 992	37	278 624	—	—	—	—	—	—	8	161 833
Corée du Sud .....	1	6 874	4	40 058	—	—	2	20 163	—	—	—	—
Suède .....	334	2 545 084	305	2 385 780	126	435 046	107	398 424	89	670 325	241	1 294 982
Suisse .....	31	169 550	32	217 008	1	7 600	—	—	2	3 245	1	781
Divers .....	387	1 099 772	424	1 315 959	79	21 261	79	22 338	7	5 455	8	146 808
<b>Total :</b>	<b>17 711</b>	<b>66 343 697</b>	<b>17 703</b>	<b>68 242 145</b>	<b>3 259</b>	<b>9 274 137</b>	<b>2 927</b>	<b>8 847 493</b>	<b>13 592</b>	<b>33 706 584</b>	<b>14 319</b>	<b>37 202 188</b>
<b>Dont :</b>												
Chargés .....	12 121	54 302 340	12 214	54 162 741	1 506	7 145 958	1 461	6 938 479	12 611	32 444 163	13 310	36 058 113
Sur l'est .....	5 590	12 041 357	5 489	14 079 404	1 753	2 128 179	1 466	1 909 014	981	1 262 421	1 009	1 144 075

## 2. — Trafic international des ports de l'Union économique belgo-luxembourgeoise.

### Chargements<sup>(1)</sup>

MOUVEMENTS	1972 tonnes (poids brut)	1973 tonnes (poids brut)	1974 tonnes (poids brut)	1975 tonnes (poids brut)	1976 tonnes (poids brut)	1977 tonnes (poids brut) (*)
<b>a) Tous les ports</b>						
<i>Exportations.</i>						
Mer .....	21 949 678	23 832 569	23 468 063	22 912 730	20 823 909	23 255 718
Canaux, rivières .....	7 941 998	19 255 522	18 409 833	16 622 141	18 750 048	20 550 179
Chemin de fer .....	11 196 405	1 738 763	1 695 976	1 191 311	1 320 251	1 629 926
Route .....	3 315 981	4 030 998	4 128 653	4 034 745	4 764 147	4 984 926
<i>Total :</i>	<b>44 404 062</b>	<b>48 857 852</b>	<b>47 702 525</b>	<b>44 760 927</b>	<b>45 658 355</b>	<b>50 420 749</b>
<i>Transit.</i>						
Mer .....	12 016 340	12 993 787	16 726 460	12 359 935	12 930 324	15 439 180
Canaux, rivières .....	5 075 921	6 327 759	6 508 490	4 978 006	6 357 577	8 395 067
Chemin de fer .....	864 084	1 046 004	1 791 905	1 874 103	1 648 806	2 612 887
Route .....	1 465 730	1 893 231	2 437 937	2 653 152	3 331 524	3 684 423
<i>Total :</i>	<b>19 422 075</b>	<b>22 260 781</b>	<b>27 464 792</b>	<b>21 865 196</b>	<b>24 268 231</b>	<b>30 131 557</b>
<i>Total.</i>						
Mer .....	33 966 018	36 826 356	40 194 523	35 272 665	33 754 233	38 694 898
Canaux, rivières .....	13 017 919	25 583 281	24 918 323	21 600 147	25 107 625	28 945 246
Chemin de fer .....	12 060 489	2 784 767	3 487 881	3 065 414	2 969 057	4 242 813
Route .....	4 781 711	5 924 229	6 566 590	6 687 897	8 095 671	8 669 349
<i>Total général :</i>	<b>63 826 137</b>	<b>71 118 633</b>	<b>75 167 317</b>	<b>66 626 123</b>	<b>69 926 586</b>	<b>80 552 306</b>
<b>b) Anvers</b>						
<i>Exportations.</i>						
Mer .....	17 192 228	18 383 360	17 994 025	16 759 434	15 633 488	18 693 532
Canaux, rivières .....	3 793 597	4 589 122	3 120 160	3 934 899	4 905 156	6 274 459
Chemin de fer .....	575 263	725 196	739 996	591 057	688 477	695 618
Route .....	1 560 976	1 933 879	1 867 871	1 818 017	2 154 348	2 336 448
<i>Total :</i>	<b>23 122 064</b>	<b>25 631 557</b>	<b>23 722 052</b>	<b>23 103 407</b>	<b>23 381 469</b>	<b>28 000 057</b>
<i>Transit.</i>						
Mer .....	10 968 146	11 851 370	15 313 395	10 974 165	11 299 350	14 054 196
Canaux, rivières .....	3 803 632	5 075 225	5 097 951	3 894 316	5 333 865	7 124 782
Chemin de fer .....	545 581	735 328	1 441 507	1 292 708	1 073 935	1 638 658
Route .....	1 061 306	1 290 762	1 591 332	1 517 176	1 894 149	2 195 613
<i>Total :</i>	<b>16 378 665</b>	<b>18 952 685</b>	<b>23 444 185</b>	<b>17 678 365</b>	<b>19 601 299</b>	<b>25 013 249</b>
<i>Total.</i>						
Mer .....	28 160 374	30 234 730	33 307 420	27 733 599	26 932 838	32 747 728
Canaux, rivières .....	7 597 229	9 664 347	8 218 111	7 829 215	10 239 021	13 399 241
Chemin de fer .....	1 120 844	1 460 524	2 181 503	1 883 765	1 762 412	2 334 276
Route .....	2 622 282	3 224 641	3 459 203	3 335 193	4 048 497	4 532 061
<i>Total général :</i>	<b>39 500 729</b>	<b>44 584 242</b>	<b>47 166 237</b>	<b>40 781 772</b>	<b>42 982 768</b>	<b>53 013 306</b>
<b>c) Gand</b>						
<i>Exportations.</i>						
Mer .....	3 664 052	4 328 153	4 302 138	4 741 873	3 742 908	3 068 342
Canaux, rivières .....	1 778 818	1 837 920	1 900 490	1 731 205	1 730 460	2 023 650
Chemin de fer .....	838 744	822 338	711 917	381 181	370 346	822 613
Route .....	1 026 210	1 227 931	1 355 197	1 265 827	1 611 338	1 748 461
<i>Total :</i>	<b>7 307 824</b>	<b>8 216 342</b>	<b>8 269 742</b>	<b>8 120 086</b>	<b>7 455 052</b>	<b>7 663 066</b>
<i>Transit.</i>						
Mer .....	611 803	675 984	598 393	645 984	788 821	531 856
Canaux, rivières .....	1 235 152	1 227 670	1 366 409	1 063 006	965 544	1 235 648
Chemin de fer .....	58 984	116 083	160 663	396 635	402 951	813 434
Route .....	92 799	105 814	75 214	76 611	299 880	195 021
<i>Total :</i>	<b>1 998 738</b>	<b>2 125 551</b>	<b>2 200 679</b>	<b>2 182 236</b>	<b>2 457 196</b>	<b>2 775 959</b>
<i>Total.</i>						
Mer .....	4 275 855	5 004 137	4 900 531	5 387 857	4 531 729	3 600 198
Canaux, rivières .....	3 013 970	3 065 590	3 266 899	2 794 211	2 696 004	3 259 298
Chemin de fer .....	897 728	938 421	872 580	777 816	773 297	1 636 047
Route .....	1 119 009	1 333 745	1 430 411	1 342 438	1 911 218	1 943 482
<i>Total général :</i>	<b>9 306 562</b>	<b>10 341 893</b>	<b>10 470 421</b>	<b>10 302 322</b>	<b>9 912 248</b>	<b>10 439 025</b>

(1) Le trafic considéré est celui enregistré par l'Administration des douanes.

(\*) Chiffres provisoires.

## 2. — Trafic international des ports de l'Union économique belgo-luxembourgeoise (suite).

 Chargements <sup>(1)</sup> (suite)

MOUVEMENTS	1972 tonnes (poids brut)	1973 tonnes (poids brut)	1974 tonnes (poids brut)	1975 tonnes (poids brut)	1976 tonnes (poids brut)	1977 tonnes (poids brut) (*)
<b>d) Bruges-Zeebruges</b>						
<i>Exportations.</i>						
Mer .....	648 065	733 246	850 381	807 315	874 270	840 174
Canaux, rivières .....	82 301	101 033	83 707	47 609	72 973	40 862
Chemin de fer .....	22 648	47 752	31 311	14 134	19 801	36 516
Route .....	127 671	157 670	156 336	133 973	157 549	130 012
<b>Total :</b>	<b>880 685</b>	<b>1 039 701</b>	<b>1 121 735</b>	<b>1 003 031</b>	<b>1 124 593</b>	<b>1 047 564</b>
<i>Transit.</i>						
Mer .....	401 170	401 514	676 002	608 137	701 175	679 168
Canaux, rivières .....	7 153	4 211	876	9 004	4 861	8 798
Chemin de fer .....	246 306	185 264	183 060	175 725	162 425	146 131
Route .....	278 088	370 868	587 864	807 270	856 126	992 340
<b>Total :</b>	<b>932 717</b>	<b>961 857</b>	<b>1 447 802</b>	<b>1 600 136</b>	<b>1 724 587</b>	<b>1 826 437</b>
<i>Total.</i>						
Mer .....	1 049 235	1 134 760	1 526 383	1 415 452	1 575 445	1 519 342
Canaux, rivières .....	89 454	105 244	84 583	56 613	77 834	49 660
Chemin de fer .....	268 954	233 016	214 371	189 859	182 226	182 647
Route .....	405 759	528 538	744 200	941 243	1 013 675	1 122 352
<b>Total général :</b>	<b>1 813 402</b>	<b>2 001 558</b>	<b>2 569 537</b>	<b>2 603 167</b>	<b>2 849 180</b>	<b>2 874 001</b>
<b>e) Ostende</b>						
<i>Exportations.</i>						
Mer .....	169 670	141 438	136 122	266 375	267 608	319 527
Canaux, rivières .....	88 854	85 777	77 794	56 222	88 483	112 566
Chemin de fer .....	24 066	25 910	25 556	18 090	20 058	15 063
Route .....	88 840	130 895	127 224	134 817	145 492	150 715
<b>Total :</b>	<b>371 430</b>	<b>384 020</b>	<b>366 696</b>	<b>475 504</b>	<b>521 641</b>	<b>597 871</b>
<i>Transit.</i>						
Mer .....	30 911	38 923	86 892	107 750	117 818	161 429
Canaux, rivières .....	3 704	6 717	1 696	—	534	2 822
Chemin de fer .....	1 413	2 178	1 268	95	4 707	10 761
Route .....	23 795	115 679	161 496	240 812	274 916	290 119
<b>Total :</b>	<b>59 823</b>	<b>163 497</b>	<b>251 352</b>	<b>348 657</b>	<b>397 975</b>	<b>465 131</b>
<i>Total.</i>						
Mer .....	200 581	180 361	223 014	374 125	385 426	480 956
Canaux, rivières .....	92 558	92 494	79 490	56 222	89 017	115 388
Chemin de fer .....	25 479	28 088	26 824	18 185	24 765	25 824
Route .....	112 635	246 574	288 720	375 629	420 408	440 834
<b>Total général :</b>	<b>431 253</b>	<b>547 517</b>	<b>618 048</b>	<b>824 161</b>	<b>919 616</b>	<b>1 063 002</b>
<b>f) Bruxelles et bassin industriel de Bruxelles</b>						
<i>Exportations.</i>						
Mer .....	133 733	163 161	117 089	196 252	162 394	153 953
Canaux, rivières .....	223 396	283 910	127 017	206 052	233 260	211 710
Chemin de fer .....	95 036	112 420	102 872	68 870	56 028	55 137
Route .....	495 484	563 017	565 821	588 704	592 582	592 686
<b>Total :</b>	<b>947 649</b>	<b>1 122 508</b>	<b>912 799</b>	<b>1 059 878</b>	<b>1 044 264</b>	<b>1 013 486</b>
<i>Transit.</i>						
Mer .....	4 551	8 835	23 550	13 412	495	428
Canaux, rivières .....	3 605	1 750	3 661	—	562	1 287
Chemin de fer .....	4 493	7 151	5 407	8 185	4 723	3 903
Route .....	9 956	9 874	21 836	7 120	6 423	6 461
<b>Total :</b>	<b>22 605</b>	<b>27 610</b>	<b>54 454</b>	<b>28 717</b>	<b>12 203</b>	<b>12 079</b>
<i>Total.</i>						
Mer .....	138 284	171 996	140 639	209 664	162 889	154 381
Canaux, rivières .....	227 001	285 660	130 678	206 052	233 822	212 997
Chemin de fer .....	99 529	119 571	108 279	77 055	60 751	59 040
Route .....	505 440	572 891	587 657	595 824	599 005	599 147
<b>Total général :</b>	<b>970 254</b>	<b>1 150 118</b>	<b>967 253</b>	<b>1 088 595</b>	<b>1 056 467</b>	<b>1 025 565</b>

(1) Le trafic considéré est celui enregistré par l'Administration des douanes.

(\*) Chiffres provisoires.

### 3. — Trafic international des ports de l'Union économique belgo-luxembourgeoise.

#### Déchargements <sup>(1)</sup>

MOUVEMENTS	1972 tonnes (poids brut)	1973 tonnes (poids brut)	1974 tonnes (poids brut)	1975 tonnes (poids brut)	1976 tonnes (poids brut)	1977 tonnes (poids brut) (*)
<b>a) Autres ports</b>						
<i>Importations.</i>						
Mer .....	45 385 707	49 019 050	50 261 740	38 211 386	44 234 918	38 870 174
Canaux, rivières .....	11 323 022	12 793 360	15 888 750	12 410 432	12 191 479	11 848 893
Chemin de fer .....	1 175 843	1 367 600	1 406 856	1 037 012	1 193 802	1 128 090
Route .....	2 298 761	2 753 156	2 978 604	2 735 440	3 263 976	3 389 394
<b>Total :</b>	<b>60 183 333</b>	<b>65 933 226</b>	<b>70 535 950</b>	<b>54 394 270</b>	<b>60 884 175</b>	<b>55 236 551</b>
<i>En vue de transit (2).</i>						
Mer .....	10 752 191	12 448 488	13 520 593	12 232 981	15 876 405	18 887 253
Canaux, rivières .....	5 631 828	6 884 493	8 713 020	5 858 919	4 709 905	5 903 025
Chemin de fer .....	2 581 371	2 373 969	3 492 881	2 424 570	1 900 341	2 162 415
Route .....	1 796 854	1 856 769	2 411 015	2 135 631	2 552 716	3 683 447
<b>Total :</b>	<b>20 762 244</b>	<b>23 563 719</b>	<b>28 137 509</b>	<b>22 652 101</b>	<b>25 039 367</b>	<b>30 636 140</b>
<i>Total.</i>						
Mer .....	56 137 898	61 467 538	63 782 333	50 444 367	60 111 323	57 757 427
Canaux, rivières .....	16 954 850	19 677 853	24 601 770	18 269 351	16 901 384	17 751 918
Chemin de fer .....	3 757 214	3 741 629	4 899 737	3 461 582	3 094 143	3 290 505
Route .....	4 095 615	4 609 925	5 389 619	4 871 071	5 816 692	7 072 841
<b>Total général :</b>	<b>80 945 577</b>	<b>89 496 945</b>	<b>98 673 459</b>	<b>77 046 371</b>	<b>85 923 542</b>	<b>85 872 691</b>
<b>b) Anvers</b>						
<i>Importations.</i>						
Mer .....	30 733 760	31 577 174	31 908 980	23 713 022	26 726 155	22 415 704
Canaux, rivières .....	1 630 017	1 961 077	2 385 797	2 104 268	2 276 011	1 874 353
Chemin de fer .....	473 716	643 427	691 483	481 416	653 017	624 745
Route .....	753 927	964 530	1 070 827	1 012 234	1 185 098	1 163 261
<b>Total :</b>	<b>33 591 420</b>	<b>35 146 208</b>	<b>36 057 087</b>	<b>27 310 940</b>	<b>30 840 281</b>	<b>26 078 063</b>
<i>En vue de transit (2).</i>						
Mer .....	8 320 652	9 725 428	10 641 032	9 033 959	12 387 149	14 867 476
Canaux, rivières .....	5 338 884	6 461 478	8 211 742	5 407 872	4 326 525	5 577 408
Chemin de fer .....	2 035 572	1 910 667	2 953 730	2 059 668	1 483 316	1 936 365
Route .....	1 315 220	1 486 649	1 923 457	1 630 280	1 949 772	2 935 802
<b>Total :</b>	<b>17 010 328</b>	<b>19 584 222</b>	<b>23 729 961</b>	<b>18 131 779</b>	<b>20 146 762</b>	<b>25 317 051</b>
<i>Total.</i>						
Mer .....	39 054 412	41 302 602	42 550 012	32 746 981	39 113 304	37 283 180
Canaux, rivières .....	6 968 901	8 422 555	10 597 539	7 512 140	6 602 536	7 451 761
Chemin de fer .....	2 509 288	2 554 094	3 645 213	2 541 084	2 136 333	2 561 110
Route .....	2 069 147	2 451 179	2 994 284	2 642 514	3 134 870	4 099 063
<b>Total général :</b>	<b>50 601 748</b>	<b>54 730 430</b>	<b>59 787 048</b>	<b>45 442 719</b>	<b>50 987 043</b>	<b>51 395 114</b>
<b>c) Gand</b>						
<i>Importations.</i>						
Mer .....	6 987 092	8 087 039	8 591 166	7 281 659	8 602 597	8 860 431
Canaux, rivières .....	1 992 823	2 357 960	2 725 574	2 137 533	1 848 392	1 702 296
Chemin de fer .....	218 719	209 853	159 168	96 662	70 098	64 114
Route .....	262 522	305 571	374 203	335 828	468 409	530 576
<b>Total :</b>	<b>9 461 156</b>	<b>10 960 423</b>	<b>11 850 111</b>	<b>9 851 682</b>	<b>10 989 496</b>	<b>11 157 417</b>
<i>En vue de transit (2).</i>						
Mer .....	1 609 269	1 638 728	1 643 739	1 678 411	1 963 638	2 268 627
Canaux, rivières .....	198 267	311 184	370 252	321 401	250 309	217 275
Chemin de fer .....	359 038	335 505	310 342	218 322	307 699	159 875
Route .....	24 521	32 886	53 983	53 758	99 050	131 154
<b>Total :</b>	<b>2 191 095</b>	<b>2 318 303</b>	<b>2 378 316</b>	<b>2 271 892</b>	<b>2 620 696</b>	<b>2 776 931</b>
<i>Total.</i>						
Mer .....	8 596 361	9 725 767	10 234 905	8 960 070	10 566 235	11 129 058
Canaux, rivières .....	2 191 090	2 669 144	3 095 826	2 458 934	2 098 701	1 919 571
Chemin de fer .....	577 757	545 358	469 510	314 984	377 797	223 989
Route .....	287 043	338 457	428 186	389 586	567 459	661 730
<b>Total général :</b>	<b>11 652 251</b>	<b>13 278 726</b>	<b>14 228 427</b>	<b>12 123 574</b>	<b>13 610 192</b>	<b>13 934 348</b>

(1) Le trafic considéré est celui enregistré par l'Administration des douanes. Cependant suite à la réglementation douanière, en vigueur depuis le 1.2.1971 pour le trafic Benelux, les chiffres relatifs à l'importation directe des Pays-Bas, via canaux et rivières, chemins de fer et route ne sont plus repris.

(2) La rubrique « en vue de transit » comprend les entrées en entrepôt.

(\*) Chiffres provisoires.

## 3. — Trafic international des ports de l'Union économique belgo-luxembourgeoise (suite).

 Déchargements <sup>(1)</sup> (suite)

MOUVEMENTS	1972 tonnes (poids brut)	1973 tonnes (poids brut)	1974 tonnes (poids brut)	1975 tonnes (poids brut)	1976 tonnes (poids brut)	1977 tonnes (poids brut (*))
<b>d) Bruges-Zeebruges</b>						
<i>Importations.</i>						
Mer .....	6 843 910	7 969 563	8 674 700	6 059 260	7 572 803	6 464 715
Canaux, rivières .....	191 049	215 274	314 077	218 131	283 596	269 678
Chemin de fer .....	21 558	30 006	56 755	26 112	27 321	16 369
Route .....	63 431	99 341	113 731	97 159	106 359	111 193
<b>Total :</b>	<b>7 119 948</b>	<b>8 314 184</b>	<b>9 159 263</b>	<b>6 400 662</b>	<b>7 990 079</b>	<b>6 861 955</b>
<i>En vue de transit (2).</i>						
Mer .....	670 119	815 978	917 017	1 188 838	1 133 780	1 351 608
Canaux, rivières .....	57 219	75 305	64 152	47 698	72 692	48 728
Chemin de fer .....	100 182	88 196	203 538	115 047	82 778	42 456
Route .....	252 698	237 200	287 440	290 509	364 502	417 909
<b>Total :</b>	<b>1 080 218</b>	<b>1 216 679</b>	<b>1 472 147</b>	<b>1 642 092</b>	<b>1 653 752</b>	<b>1 860 701</b>
<i>Total.</i>						
Mer .....	7 514 029	8 785 541	9 591 717	7 248 098	8 706 583	7 816 323
Canaux, rivières .....	248 268	290 579	378 229	265 829	356 288	318 406
Chemin de fer .....	121 740	118 202	260 293	141 159	110 099	58 825
Route .....	316 129	336 541	401 171	387 668	470 861	529 102
<b>Total général :</b>	<b>8 200 166</b>	<b>9 530 863</b>	<b>10 631 410</b>	<b>8 042 754</b>	<b>9 643 831</b>	<b>8 722 656</b>
<b>e) Ostende</b>						
<i>Importations.</i>						
Mer .....	491 147	623 356	590 731	648 403	897 106	681 187
Canaux, rivières .....	42 103	40 558	93 874	69 668	96 877	55 549
Chemin de fer .....	13 177	15 656	10 631	6 991	3 362	1 102
Route .....	36 286	40 426	62 023	67 354	97 929	85 515
<b>Total :</b>	<b>582 713</b>	<b>719 996</b>	<b>757 259</b>	<b>792 416</b>	<b>1 095 274</b>	<b>823 353</b>
<i>En vue de transit (2).</i>						
Mer .....	28 963	118 143	164 184	241 648	281 998	306 871
Canaux, rivières .....	6 917	8 047	2 052	5 397	6 734	3 352
Chemin de fer .....	1 109	936	9 280	15 651	14 962	14 282
Route .....	22 867	36 264	73 194	83 330	90 171	134 984
<b>Total :</b>	<b>59 856</b>	<b>163 390</b>	<b>248 710</b>	<b>346 026</b>	<b>393 865</b>	<b>459 489</b>
<i>Total.</i>						
Mer .....	520 110	741 499	754 915	890 051	1 179 104	988 058
Canaux, rivières .....	49 020	48 605	95 926	75 065	103 611	58 901
Chemin de fer .....	14 286	16 592	19 911	22 642	18 324	15 384
Route .....	59 153	76 690	135 217	150 684	188 100	220 499
<b>Total général :</b>	<b>642 569</b>	<b>883 386</b>	<b>1 005 969</b>	<b>1 138 442</b>	<b>1 489 139</b>	<b>1 282 842</b>
<b>f) Bruxelles et bassin industriel de Bruxelles</b>						
<i>Importations.</i>						
Mer .....	318 522	343 341	227 859	186 755	167 611	207 123
Canaux, rivières .....	574 875	764 416	851 111	722 178	695 400	753 661
Chemin de fer .....	446 229	468 130	487 966	425 338	438 375	420 638
Route .....	1 079 192	1 261 759	1 350 881	1 216 865	1 396 258	1 491 949
<b>Total :</b>	<b>2 418 818</b>	<b>2 837 646</b>	<b>2 917 817</b>	<b>2 551 136</b>	<b>2 697 644</b>	<b>2 873 371</b>
<i>En vue de transit (2).</i>						
Mer .....	20 184	35 324	34 879	20 275	17 949	14 910
Canaux, rivières .....	16 492	5 731	4 705	2 060	1 749	4 096
Chemin de fer .....	85 424	38 660	15 991	15 882	11 580	9 437
Route .....	183 890	63 770	72 861	77 703	49 211	63 545
<b>Total :</b>	<b>305 990</b>	<b>143 485</b>	<b>128 436</b>	<b>115 920</b>	<b>80 489</b>	<b>91 988</b>
<i>Total.</i>						
Mer .....	338 706	378 665	262 738	207 030	185 560	222 033
Canaux, rivières .....	591 367	770 147	855 816	724 238	697 149	757 757
Chemin de fer .....	531 653	506 790	503 957	441 220	449 955	430 075
Route .....	1 263 082	1 325 529	1 423 742	1 294 568	1 445 469	1 555 494
<b>Total général :</b>	<b>2 724 808</b>	<b>2 981 131</b>	<b>3 046 253</b>	<b>2 667 056</b>	<b>2 778 133</b>	<b>2 965 359</b>

(1) Le trafic considéré est celui enregistré par l'Administration des douanes. Suite à la réglementation douanière, en vigueur depuis le 1.2.1971 pour le trafic Benelux, les chiffres relatifs à l'importation directe des Pays-Bas via canaux et rivières, chemins de fer et route ne sont plus repris.

(2) La rubrique « en vue de transit » comprend les entrées en entrepôt.

(\*) Chiffres provisoires.



#### 4. — Flotte marchande belge.

TYPE DE NAVIRE	Nombre d'unités				Tonnage brut d'après la règle belge de jaugeage (en tonneaux)			
	1975	1976	1977	1978	1975	1976	1977	1978
Navires transporteurs de marchandises en vrac .....	13	16	18	18	377 000	473 699	548 836	587 741
Navires de charge .....	30	30	25	27	210 371	219 875	216 975	247 762
Navires transporteurs de produits chimiques .....	1	1	1	4	14 588	14 588	14 588	73 216
Navires pour transport de marchandises combinées ..	2	2	2	2	45 046	45 046	45 046	45 046
Navires conteneurs .....	1	1	1	2	30 826	30 826	30 826	57 565
Navires réfrigérés .....	8	8	8	5	42 351	42 351	42 351	26 886
Navires polyvalents .....	4	4	4	4	50 860	50 860	50 860	50 860
Pétroliers .....	14	13	11	9	350 347	338 987	312 327	297 318
Minéraliers .....	2	2	2	2	70 929	70 929	70 929	70 929
Navires à passagers et de charge .....	1	1	1	1	13 303	13 303	13 303	13 303
Allèges de mer .....	3	6	8	8	7 753	17 353	26 939	26 939
Navire transporteur de déchets .....	1	1	1	1	1 178	1 178	1 178	1 178
Paquebots .....	5	5	5	5	17 880	17 880	17 880	17 880
Car-Ferries .....	7	9	7	7	25 067	36 337	30 879	31 602
Gaziers .....	1	1	2	2	792	792	1 627	1 627
Navires de forage pétrolier .....	—	—	1	1	—	—	10 372	10 372
Navires de ravitaillement offshore .....	—	—	2	2	—	—	2 426	2 426
<i>Total :</i>	<b>93</b>	<b>100</b>	<b>99</b>	<b>100</b>	<b>1 258 291</b>	<b>1 374 004</b>	<b>1 437 342</b>	<b>1 562 650</b>

#### 5. — Flotte intérieure belge.

(Source : Administration de la Navigation intérieure)

ANNEES 1 <sup>er</sup> janvier	Nombre			Tonnage				
	Bateaux à moteur	Bateaux sans moteur		Total	Bateaux à moteur	Bateaux sans moteur		Total
		Bateaux tractés	Barges de poussage			Bateaux tractés	Barges de poussage	
1939 .....	2 138	4 774		6 912	563 892	1 872 908		2 436 800
1959 .....	4 967	1 319		6 286	1 826 503	692 100		2 518 603
1960 .....	5 096	1 278		6 374	1 900 687	695 133		2 595 820
1961 .....	5 128	963		6 091	1 952 619	614 040		2 566 659
1962 .....	5 153	877		6 030	2 021 587	586 776		2 608 363
1963 .....	5 120	805	2	5 927	2 060 985	563 976	982	2 625 853
1964 .....	5 123	755	11	5 889	2 124 562	549 701	12 813	2 687 076
1965 .....	5 187	706	18	5 911	2 224 423	519 472	21 732	2 765 627
1966 .....	5 212	668	21	5 901	2 294 383	494 265	26 023	2 814 671
1967 .....	5 264	656	22	5 942	2 352 942	495 554	26 733	2 875 229
1968 .....	5 247	605	24	5 876	2 369 643	467 147	27 356	2 864 146
1969 .....	5 190	563	25	5 779	2 354 273	428 669	27 100	2 810 042
1970 .....	5 047	494	22	5 563	2 324 736	380 549	25 782	2 731 067
1971 .....	4 843	424	31	5 298	2 244 285	331 742	38 653	2 614 680
1972 .....	4 685	383	37	5 105	2 217 069	281 475	48 280	2 546 824
1973 .....	4 545	349	45	4 939	2 166 778	260 913	58 146	2 485 837
1974 .....	4 460	331	52	4 843	2 167 697	247 883	66 591	2 482 171
1975 .....	4 278	278	59	4 615	2 149 380	209 068	85 901	2 444 349
1976 .....	3 920	215	51	4 186	2 056 104	186 644	78 619	2 321 367
1977 .....	3 633	174	55	3 862	1 968 829	139 541	88 047	2 196 417
1978 .....	3 368	146	60	3 574	1 842 814	115 585	104 745	2 063 144

## 6. — Navigation intérieure. — Transport national et international.

NATURE DU TRANSPORT	Années	Nombre de voyages	Quantité transportée × 1 000 t	Tonnage kilométrique × 1 000 000 tkm	
1	2	3	4	5	
Transport intérieur .....	1967	68 746	27 111	2 413	
	1968	68 136	28 168	2 497	
	1969	68 735	29 213	2 555	
	1970	70 493	31 237	2 702	
	1971	70 758	29 414	2 436	
	1972	64 402	28 092	2 292	
	1973	56 574	24 925	1 966	
	1974	55 595	26 133	2 121	
	1975	38 408	18 477	1 421	
	1976	44 804	21 934	1 739	
	1977	42 541	21 746	1 706	
	Importations .....	1967	63 959	32 601	1 834
		1968	69 803	37 644	2 078
1969		70 357	36 926	2 201	
1970		67 129	35 638	2 095	
1971		73 723	39 096	2 219	
1972		76 115	39 614	2 324	
1973		76 357	42 610	2 331	
1974		78 782	46 486	2 509	
1975		60 713	36 986	1 985	
1976		70 229	42 571	2 270	
1977		66 222	41 730	2 098	
Exportations .....		1967	50 564	20 999	1 441
		1968	49 764	22 657	1 482
	1969	47 520	20 916	1 438	
	1970	46 035	20 272	1 382	
	1971	50 887	21 456	1 371	
	1972	53 438	22 993	1 404	
	1973	66 221	29 038	1 530	
	1974	64 190	28 800	1 528	
	1975	47 049	24 091	1 184	
	1976	56 525	31 124	1 476	
	1977	54 475	33 671	1 484	
	Transit .....	1967	17 827	4 621	574
		1968	18 800	4 861	594
1969		21 690	5 602	677	
1970		16 815	4 418	556	
1971		20 098	5 401	702	
1972		21 715	5 712	739	
1973		20 065	5 212	667	
1974		20 808	5 459	696	
1975		15 821	4 179	533	
1976		18 077	4 645	588	
1977		14 555	3 777	475	
Ensemble du trafic .....		1967	201 096	85 332	6 262
		1968	206 503	93 331	6 651
	1969	208 302	92 657	6 870	
	1970	200 472	91 565	6 734	
	1971	215 466	95 366	6 729	
	1972	215 670	96 411	6 758	
	1973	219 217	101 785	6 494	
	1974	219 375	106 878	6 853	
	1975	161 991	83 733	5 124	
	1976	189 635	100 274	6 072	
	1977	177 793	100 924	5 763	

7. — Navigation intérieure. — Mouvement sur les voies navigables. — 1977.

BASSINS ET VOIES NAVIGABLES	Longueur (km)	Départs vers des destinations en dehors de la voie		Arrivées en provenance d'autres voies ou de pays étrangers	
		N (1)	1 000 t	N (1)	1 000 t
1	2	3	4	5	6
<b>Bassin de l'Escaut maritime :</b>					
Escaut maritime I (Gentbrugge-Rupel) .....	68,4	110	38	982	527
Escaut maritime II (Rupel-Front. néerland.) .....	39,4	38 673	26 965	23 665	15 999
Rupel .....	12,0	116	45	561	275
Dyle .....	28,5	3	2	163	112
Canal de la Nèthe .....	15,4	19	8	1 053	593
Nèthes .....	18,7	—	—	—	—
Moervaart-Durme .....	45,9	1	3	9	3
Liaison Escaut-Rhin .....	5,0	—	—	—	—
<i>Total :</i>	<b>233,3</b>	—	—	—	—
<b>Canaux de la Campine :</b>					
Canal Albert .....	129,6	7 027	5 200	18 663	10 716
Canal de Lanaye à Maastricht .....	1,9	—	—	—	—
Canal de Briegden à Neerharen .....	4,9	—	—	37	20
Canal de Maastricht à Bois-le-Duc .....	43,5	3 574	1 570	271	90
Canal de Bocholt à Herentals .....	57,4	4 890	1 867	2 368	978
Canal de Kwaadmechelen à Dessel .....	15,8	46	13	286	79
Canal de Dessel-Turnhout-Schoten .....	63,3	18	5	4 559	1 367
Canal de Beverlo .....	14,8	710	249	606	251
Canal de Haccourt à Visé .....	0,9	—	—	—	—
<i>Total :</i>	<b>332,1</b>	—	—	—	—
<b>Canaux brabançons :</b>					
Canal de Charleroi à Bruxelles .....	68,5	1 301	611	2 578	1 568
Canal de Bruxelles au Rupel .....	31,9	1 042	464	6 979	6 675
Canal de Louvain à la Dyle .....	30,0	42	10	1 937	620
<i>Total :</i>	<b>130,4</b>	—	—	—	—
<b>Meuse et Sambre :</b>					
Meuse .....	116,2	7 860	4 305	6 710	5 154
Sambre .....	87,2	3 762	1 452	2 847	1 433
Ourthe .....	4,1	12	—	221	89
Meuse (en aval de Liège) .....	10,0	58	7	1 252	1 267
Meuse mitoyenne .....	11,6	7 953	4 691	675	304
<i>Total :</i>	<b>229,1</b>	—	—	—	—
<b>Bassin du Haut-Escaut :</b>					
Haut-Escaut .....	85,7	952	283	1 338	415
Lys .....	91,5	116	29	2 458	648
Dendre .....	65,1	289	70	1 809	556
Canal de Gand à Terneuzen .....	17,1	11 247	5 215	5 157	5 417
Canal de Gand à Bruges .....	44,3	23	7	1 608	612
Canal de dérivation de la Lys .....	27,5	13	4	541	139
Canal de Roulers à la Lys .....	16,6	141	31	6 064	1 555
Canal de Bossuit à Courtrai .....	15,4	169	30	1 122	264
Canal de l'Espierres .....	8,4	—	—	1	—
Ringvaart .....	22,0	50	27	418	444
Gand .....	10,1	103	49	1 600	1 418
<i>Total :</i>	<b>403,7</b>	—	—	—	—
<b>Centre et Borinage :</b>					
Canal du Centre .....	25,1	1 354	397	1 130	563
Canal de Ath-Condé .....	31,3	87	21	82	21
Canal de Nimy-Blaton-Péronnes .....	38,9	327	101	1 226	349
<i>Total :</i>	<b>95,3</b>	—	—	—	—
<b>Bassin de l'Yser et Côte :</b>					
Yser .....	41,2	1	—	151	38
Canal d'Ypres à l'Yser .....	15,2	3	—	23	4
Canal de Plassendale à Dunkerque .....	39,7	18	4	199	54
Canal de Lo .....	14,3	—	—	—	—
Canal de Bruges à Ostende .....	20,9	537	176	1 786	798
Canal de Bruges à Zeebrugge .....	12,0	267	88	1 437	663
Canal de Bruges à l'Ecluse .....	6,5	—	—	89	22
<i>Total :</i>	<b>149,8</b>	—	—	—	—
<i>Total général :</i>	<b>1 573,7</b>	—	—	—	—

(1) N = Nombre de voyages (bateaux chargés).

(2) Ne peut pas être additionné parce qu'un même bateau est souvent repris dans plusieurs voies navigables. Dès lors le total général est inférieur au total des données des voies navigables pris séparément.

Transit (par rapport à la voie)		Trafic à l'intérieur de la voie		Total			Nombre total de voyages bateaux vides	Capacité totale (1 000 t)	
N (1)	1 000 t	N (1)	1 000 t	N (1)	1 000 t	1 000 tkm		Bateaux chargés	Bateaux vides
7	8	9	10	11	12	13	14	15	16
(2)	(2)			(2)	(2)		(2)	(2)	(2)
14 358	3 810	—	—	15 450	4 375	220 626	7 238	5 945	2 835
19 786	12 769	271	210	82 395	55 942	1 079 574	52 970	68 614	25 006
14 285	10 427	146	36	15 108	10 784	40 946	8 994	12 113	6 188
1 979	630	—	—	2 145	743	1 203	2 049	940	866
1 368	504	—	—	2 440	1 104	19 102	4 326	1 217	2 139
—	—	—	—	—	—	—	—	—	—
—	—	—	—	10	5	52	51	6	11
39 676	30 872	—	—	39 676	30 872	154 362	19 080	39 446	21 443
—	—	—	—	—	—	<b>1 515 865</b>	—	—	—
30 593	16 935	705	200	56 988	33 052	1 718 646	46 903	37 132	29 548
19 396	12 346	—	—	19 396	12 346	24 693	11 113	13 551	7 789
4 518	1 791	—	—	4 555	1 812	8 996	4 476	2 008	1 993
6 678	2 235	—	—	10 523	3 895	46 622	10 566	4 489	4 536
6 083	1 945	16	6	13 357	4 796	126 716	13 181	5 511	5 032
388	115	—	—	720	207	2 317	1 207	266	438
8	2	—	—	4 585	1 374	49 632	4 623	1 709	1 715
—	—	—	—	1 316	500	3 000	1 109	553	443
81	20	—	—	81	20	20	68	21	18
—	—	—	—	—	—	<b>1 980 642</b>	—	—	—
4 700	1 792	111	35	8 690	4 006	138 442	5 950	4 775	3 268
4 709	2 744	6	7	12 736	9 890	248 908	5 908	11 076	4 960
—	—	11	3	1 990	633	13 584	1 962	825	800
—	—	—	—	—	—	<b>400 934</b>	—	—	—
9 569	4 596	1 264	266	25 403	14 321	474 999	20 496	16 183	13 248
4 026	1 246	60	19	10 695	4 151	160 492	7 989	5 063	3 802
—	—	—	—	233	89	269	329	113	189
—	—	—	—	1 310	1 274	1 400	1 385	1 375	1 365
—	—	805	147	9 433	5 142	5 878	9 356	5 606	5 527
—	—	—	—	—	—	<b>643 038</b>	—	—	—
22 988	5 916	81	2	25 359	6 616	454 375	8 068	9 344	2 926
13 413	3 413	1	—	15 988	4 090	161 205	10 724	5 850	3 881
59	14	7	2	2 164	642	11 649	2 085	812	790
23 816	7 958	463	407	40 683	18 999	206 037	25 764	23 834	17 454
18 860	5 101	—	—	20 491	5 720	93 256	15 245	7 967	5 866
14 480	3 718	—	—	15 034	3 860	53 822	10 111	5 490	3 652
—	—	68	15	6 273	1 601	18 344	6 101	2 299	2 223
36	9	—	—	1 327	303	2 360	1 155	466	401
920	224	—	—	921	225	1 798	742	329	269
38 742	10 564	—	—	39 210	11 035	108 830	21 282	15 288	8 408
3 355	860	—	—	5 058	2 326	6 372	2 769	2 812	1 962
—	—	—	—	—	—	<b>1 118 048</b>	—	—	—
2 471	632	63	15	5 018	1 607	23 237	3 352	2 082	1 417
345	84	—	—	514	125	1 871	275	188	99
4 058	1 081	—	—	5 611	1 531	52 085	3 893	2 052	1 404
—	—	—	—	—	—	<b>77 193</b>	—	—	—
25	4	18	6	195	49	832	213	64	72
—	—	—	—	26	4	46	29	7	6
793	183	2	—	1 012	242	7 029	1 086	366	365
—	—	—	—	—	—	—	3	—	1
2 350	684	2	1	4 675	1 660	14 130	4 366	2 198	1 888
7	10	2	—	1 713	762	4 826	808	987	509
—	—	—	—	89	22	45	156	32	57
—	—	—	—	—	—	<b>26 908</b>	—	—	—
—	—	—	—	—	—	<b>5 762 630</b>	—	—	—

8. — Navigation intérieure. — Transport selon la nature des marchandises. — 1977<sup>(1)</sup>.

NATURE DES MARCHANDISES (N.S.T. - Nomenclature uniforme des marchandises pour les statistiques des transports)	Nombre de voyages	Quantités transportées (×1 000 t)				
		Exportation	Importation	Transit	Transport intérieur	Total
		1	2	3	4	5
Produits agricoles et animaux vivants ...	20 772	1 955	2 300	1 244	1 159	6 658
Denrées alimentaires et fourrages .....	20 223	1 215	2 955	899	1 136	6 206
Combustibles minéraux solides .....	7 776	741	2 934	306	2 873	6 855
Produits pétroliers .....	20 781	8 488	5 033	19	6 054	19 593
Minerais et déchets pour la métallurgie ..	5 870	1 270	915	97	1 558	3 839
Produits métallurgiques .....	21 011	3 979	5 560	366	1 555	11 460
Minéraux bruts ou manufacturés et maté- riels de construction .....	58 333	11 120	16 333	361	5 019	32 833
Engrais .....	5 641	1 035	1 398	264	925	3 622
Produits chimiques .....	13 294	2 817	3 733	189	1 369	8 108
Machines, véhicules, objets manufacturés n.d.a. et transactions spéciales .....	4 092	1 051	569	31	99	1 750
<b>Total:</b>	<b>177 793</b>	<b>33 671</b>	<b>41 730</b>	<b>3 777</b>	<b>21 746</b>	<b>100 924</b>

8. — Navigation intérieure. — Transport selon la nature des marchandises. — 1977<sup>(1)</sup> (suite).

NATURE DES MARCHANDISES (N.S.T. - Nomenclature uniforme des marchandises pour les statistiques des transports)	Tonnage kilométrique (×1 000 tkm)				
	Exportation	Importation	Transit	Transport intérieur	Total
	7	8	9	10	11
Produits agricoles et animaux vivants .....	95 853	200 520	155 041	73 356	524 770
Denrées alimentaires et fourrages .....	59 195	178 349	106 465	63 414	407 424
Combustibles minéraux solides .....	59 287	149 095	51 743	253 209	513 334
Produits pétroliers .....	211 549	158 635	2 380	451 417	823 981
Minerais et déchets pour la métallurgie ....	100 036	43 170	11 389	166 535	321 131
Produits métallurgiques .....	230 354	217 577	44 037	151 239	643 208
Minéraux bruts ou manufacturés et maté- riels de construction .....	484 551	932 033	45 611	383 957	1 846 152
Engrais .....	70 866	68 616	32 458	55 241	227 181
Produits chimiques .....	138 977	132 566	22 300	100 798	394 641
Machines, véhicules, objets manufacturés n.d.a. et transactions spéciales .....	33 336	17 382	3 589	6 502	60 810
<b>Total:</b>	<b>1 484 005</b>	<b>2 097 943</b>	<b>475 014</b>	<b>1 705 668</b>	<b>5 762 630</b>

(1) Bateaux chargés totalement ou partiellement; non compris les bateaux vides.

**9. — Navigation intérieure. — Transport d'après la nationalité du propriétaire des bateaux et d'après la charge utile des bateaux. — 1977<sup>(1)</sup>.**

SPÉCIFICATION 1	Nombre total de voyage 2	Trafic (t)					Tonnage kilométrique (tkm)	
		Exportation 3	Importation 4	Transit 5	Intérieur 6	Total 7	Exportation 8	Importation 9
		8	4	5	6	7	8	9
<b>Nationalité du propriétaire :</b>								
Française .....	18 802	1 611 366	2 766 482	1 387 818	143 786	5 909 452	178 346 841	217 578 273
Suisse .....	2 378	1 647 263	792 360	2 236	19 270	2 461 129	45 379 664	22 295 749
Belge .....	92 614	12 521 973	17 505 328	1 653 087	20 078 116	51 758 504	798 549 371	965 140 964
Néerlandaise .....	54 927	13 199 318	18 157 328	686 163	1 270 748	33 313 557	325 070 704	790 974 953
Allemande .....	7 621	4 321 247	2 272 090	39 238	224 346	6 856 921	121 307 611	89 440 914
Autres .....	1 451	369 904	236 275	8 108	9 867	624 154	15 350 538	12 512 285
<b>Total :</b>	<b>177 793</b>	<b>33 671 071</b>	<b>41 729 863</b>	<b>3 776 650</b>	<b>21 746 133</b>	<b>100 923 717</b>	<b>1 484 004 729</b>	<b>2 097 943 138</b>
<b>Charge utile :</b>								
moins de 250 t .....	6 949	266 497	172 768	4 702	324 377	768 344	3 733 630	9 902 889
de 250 à 399 t .....	73 517	5 465 005	5 909 673	3 402 378	4 760 866	19 537 922	542 381 552	531 964 735
de 400 à 649 t .....	35 247	4 352 431	6 205 213	190 371	4 952 413	15 700 428	182 351 209	353 290 151
de 650 à 999 t .....	26 037	6 490 714	9 175 869	84 302	3 275 508	19 026 393	211 746 764	440 810 545
de 1 000 à 1 499 t .....	23 560	9 441 474	10 427 035	76 245	5 403 719	25 348 473	305 848 139	462 217 156
de 1 500 et plus .....	12 483	7 654 950	9 839 305	18 652	3 029 250	20 542 157	237 943 435	299 757 662
<b>Total :</b>	<b>177 793</b>	<b>33 671 071</b>	<b>41 729 863</b>	<b>3 776 650</b>	<b>21 746 133</b>	<b>100 923 717</b>	<b>1 484 004 729</b>	<b>2 097 943 138</b>

**9. — Navigation intérieure. — Transport d'après la nationalité du propriétaire des bateaux et d'après la charge utile des bateaux. — 1977<sup>(1)</sup> (suite).**

SPÉCIFICATION	Tonnage kilométrique (tkm)			Capacité (t)					Distance parcourue (km) 18
	Transit 10	Trafic intérieur 11	Total 12	Exportation 13	Importation 14	Transit 15	Trafic intérieur 16	Total 17	
	10	11	12	13	14	15	16	17	
<b>Nationalité du propriétaire :</b>									
Française .....	170 946 254	13 257 375	580 128 743	2 367 201	4 108 748	2 095 217	193 783	8 764 949	2 188 138
Suisse .....	240 719	2 012 260	69 928 392	2 250 515	1 224 503	3 377	23 689	3 502 084	73 569
Belge .....	213 910 415	1 596 833 315	3 574 434 065	15 295 753	20 293 764	2 368 466	22 785 166	60 743 149	7 336 938
Néerlandaise .....	83 306 150	72 842 587	1 272 194 394	15 443 003	21 525 388	965 132	1 407 470	39 340 993	2 401 592
Allemande .....	5 643 595	19 777 672	236 169 792	5 498 585	3 116 985	54 728	254 063	8 924 361	295 510
Autres .....	966 503	945 086	29 774 412	489 961	356 093	12 895	12 466	871 415	67 020
<b>Total :</b>	<b>475 013 636</b>	<b>1 705 668 295</b>	<b>5 762 629 798</b>	<b>41 345 018</b>	<b>50 625 481</b>	<b>5 499 815</b>	<b>24 676 637</b>	<b>122 146 951</b>	<b>12 362 767</b>
<b>Charge utile :</b>									
moins de 250 t .....	538 257	4 668 295	18 843 071	311 347	226 064	6 670	427 637	971 718	137 656
de 250 à 399 t .....	414 059 873	428 420 506	1 916 826 666	7 306 943	7 957 279	4 973 780	6 028 141	26 266 143	7 285 769
de 400 à 649 t .....	26 275 201	357 299 227	919 215 788	5 083 958	7 368 811	278 531	5 473 255	18 204 555	2 090 763
de 650 à 999 t .....	13 707 722	274 599 812	940 864 843	7 620 041	10 670 618	109 686	3 605 463	22 005 808	1 276 906
de 1 000 à 1 499 t .....	16 606 096	438 071 086	1 222 742 477	11 139 650	12 148 306	100 175	5 854 564	29 242 695	1 120 135
de 1 500 et plus .....	3 826 487	202 609 369	744 136 953	9 883 079	12 254 403	30 973	3 287 577	25 456 032	451 538
<b>Total :</b>	<b>475 013 636</b>	<b>1 705 668 295</b>	<b>5 762 629 798</b>	<b>41 345 018</b>	<b>50 625 481</b>	<b>5 499 815</b>	<b>24 676 637</b>	<b>122 146 951</b>	<b>12 362 767</b>

(1) Bateaux chargés totalement ou partiellement ; non compris les bateaux vides.

10. — Navigation intérieure. — Chargements dans les ports (en tonnes). — 1977.

BASSINS ET VOIES NAVIGABLES	NATURE DES MARCHANDISES			
	Produits agricoles et animaux vivants	Denrées alimentaires et fourrages	Combustibles minéraux solides	Produits pétroliers
1	2	3	4	5
<b>Bassin de l'Escaut maritime :</b>				
Escaut maritime I (Gentbrugge-Rupel) .....	—	100	—	—
Escaut maritime II (Rupel-Front. néerland.) .....	1.540.885	1.458.704	1.213.804	12.321.797
Rupel .....	251	1.016	—	12
Dyle .....	—	440	—	—
Canal de la Nèthe .....	—	1.425	—	—
Nèthes .....	—	—	—	—
Moervaart-Durme .....	—	—	—	2.692
Liaison Escaut-Rhin .....	—	—	—	—
<i>Total :</i>	<b>1 541 136</b>	<b>1 461 685</b>	<b>1 213 804</b>	<b>12 324 501</b>
<b>Canaux de la Campine :</b>				
Canal Albert .....	9 925	209 675	2 076 924	14 394
Canal de Lanaye à Maastricht .....	—	—	—	—
Canal de Briegden à Neerharen .....	—	—	—	—
Canal de Maastricht à Bois-le-Duc .....	1 519	372	98 766	—
Canal de Bocholt à Herentals .....	841	462	—	780
Canal de Kwaadmechelen à Dessel .....	—	—	—	—
Canal de Dessel-Turnhout-Schoten .....	—	—	—	—
Canal de Beverlo .....	—	—	456	—
Canal de Haccourt à Visé .....	—	—	—	—
<i>Total :</i>	<b>12 285</b>	<b>210 509</b>	<b>2 176 146</b>	<b>15 174</b>
<b>Canaux brabançons :</b>				
Canal de Charleroi à Bruxelles .....	18 416	—	5 635	140 488
Canal de Bruxelles au Rupel .....	3 201	56 363	11 033	4 640
Canal de Louvain à la Dyle .....	7 274	5 661	—	—
<i>Total :</i>	<b>28 891</b>	<b>62 024</b>	<b>16 668</b>	<b>145 128</b>
<b>Meuse et Sambre :</b>				
Meuse .....	43 812	7 943	10 759	15 501
Sambre .....	50 361	1 000	44 633	803
Ourthe .....	—	—	—	492
Meuse (en aval de Liège) .....	—	—	—	4 169
Meuse mitoyenne .....	2 311	—	—	—
<i>Total :</i>	<b>96 484</b>	<b>8 943</b>	<b>55 392</b>	<b>20 965</b>
<b>Bassin du Haut-Escaut :</b>				
Haut-Escaut .....	7 175	1 289	356	3 692
Lys .....	4 311	18 032	—	—
Dendre .....	4 761	36 567	—	—
Canal de Gand à Terneuzen .....	1 341 318	430 998	119 877	1 986 801
Canal de Gand à Bruges .....	509	1 255	—	—
Canal de dérivation de la Lys .....	857	2 351	—	—
Canal de Roulers à la Lys .....	2 153	40 040	—	—
Canal de Bossuit à Courtrai .....	—	—	—	—
Canal de l'Espierres .....	—	—	—	—
Ringvaart .....	250	1 103	—	12 732
Gand .....	2 418	18 569	860	16 812
<i>Total :</i>	<b>1 363 752</b>	<b>550 204</b>	<b>121 093</b>	<b>2 020 037</b>
<b>Centre et Borinage :</b>				
Canal du Centre .....	—	514	10 599	10 290
Canal de Ath-Condé .....	14 484	5 191	—	—
Canal de Nimy-Blaton-Péronnes .....	11 923	10 147	1 668	1 897
<i>Total :</i>	<b>26 407</b>	<b>15 852</b>	<b>12 267</b>	<b>12 187</b>
<b>Bassin de l'Yser et Côte :</b>				
Yser .....	238	—	—	—
Canal d'Ypres à l'Yser .....	—	—	—	—
Canal de Plassendale à Dunkerque .....	3 254	1 006	—	—
Canal de Lo .....	—	—	—	—
Canal de Bruges à Ostende .....	8 795	24 318	515	1 031
Canal de Bruges à Zeebrugge .....	32 368	16 751	18 194	2 918
Canal de Bruges à l'Ecluse .....	—	—	—	—
<i>Total :</i>	<b>44 655</b>	<b>42 075</b>	<b>18 709</b>	<b>3 949</b>
<i>Total général :</i>	<b>3 113 610</b>	<b>2 351 292</b>	<b>3 614 079</b>	<b>14 541 941</b>

(Nomenclature N.S.T.)

Minerais et déchets pour la métallurgie	Produits métallurgiques	Minéraux bruts ou manufacturés et matériaux de construction	Engrais	Produits chimiques	Machines, véhicules, objets manufacturés n.d.a. et transactions spéciales	Total 1975
6	7	8	9	10	11	12
—	—	37 408	—	—	72	37 580
2 163 326	3 063 201	944 081	848 896	2 565 656	1 054 190	27 174 540
—	409	78 788	—	989	—	81 465
—	—	1 100	—	—	—	1 540
—	401	5 375	—	—	830	8 031
—	—	—	—	—	—	—
—	—	—	—	—	—	2 692
—	—	—	—	—	—	—
<b>2 163 326</b>	<b>3 064 011</b>	<b>1 066 752</b>	<b>848 896</b>	<b>2 566 645</b>	<b>1 055 092</b>	<b>27 305 848</b>
337 064	155 788	1 799 396	524 553	254 443	18 707	5 400 869
—	—	—	—	—	—	—
—	—	—	—	—	—	—
2 637	802	1 463 784	—	—	2 392	1 570 272
1 200	207 493	1 590 619	515	57 352	13 358	1 872 620
—	640	12 672	—	—	—	13 312
1 149	2 025	554	—	906	—	4 634
2 372	57 072	34 986	—	153 864	—	248 750
—	—	—	—	—	—	—
<b>344 422</b>	<b>423 820</b>	<b>4 902 011</b>	<b>525 068</b>	<b>466 565</b>	<b>34 457</b>	<b>9 110 457</b>
3 215	143 968	270 623	31 648	25 174	6 483	645 650
49 523	65 849	12 895	123 542	136 436	7 620	471 102
—	—	217	—	—	—	13 152
<b>52 738</b>	<b>209 817</b>	<b>283 735</b>	<b>155 190</b>	<b>161 610</b>	<b>14 103</b>	<b>1 129 904</b>
32 879	852 833	3 452 409	97 138	47 116	10 700	4 571 090
30 221	442 672	745 407	33 890	113 857	8 940	1 471 784
—	—	—	—	—	—	492
—	—	3 013	—	—	25	7 207
—	—	4 834 763	—	1 175	—	4 838 249
<b>63 100</b>	<b>1 295 505</b>	<b>9 035 592</b>	<b>131 028</b>	<b>162 148</b>	<b>19 665</b>	<b>10 888 822</b>
—	401	257 069	10 749	—	4 014	284 745
4 718	1 546	251	700	360	—	29 918
—	517	27 811	—	1 490	490	71 636
175 165	372 861	315 039	239 000	626 560	15 308	5 622 927
652	4 068	602	160	—	—	7 246
—	—	297	—	—	—	3 505
2 642	—	505	—	—	725	46 065
—	29 735	—	—	—	—	29 735
—	—	—	—	—	—	—
—	232	1 796	—	9 579	914	26 606
—	727	5 274	1 275	2 498	598	49 031
<b>183 177</b>	<b>410 087</b>	<b>608 644</b>	<b>251 884</b>	<b>640 487</b>	<b>22 049</b>	<b>6 171 414</b>
—	129 059	232 524	551	27 504	1 574	412 615
747	—	202	—	—	—	20 624
327	—	695	23 991	49 778	860	101 286
<b>1 074</b>	<b>129 059</b>	<b>233 421</b>	<b>24 542</b>	<b>77 282</b>	<b>2 434</b>	<b>534 525</b>
—	—	5 340	—	—	—	5 578
420	—	—	—	—	9	429
—	20	228	—	—	60	4 568
—	—	—	—	—	—	—
13 701	840	2 814	23 029	101 434	608	177 085
5 415	409	275	277	10 225	1 742	88 574
—	—	—	—	—	—	—
<b>19 536</b>	<b>1 269</b>	<b>8 657</b>	<b>23 306</b>	<b>111 659</b>	<b>2 419</b>	<b>276 234</b>
<b>2 827 373</b>	<b>5 533 568</b>	<b>16 138 812</b>	<b>1 959 914</b>	<b>4 186 396</b>	<b>1 150 219</b>	<b>55 417 204</b>



## 11. — Navigation intérieure. — Déchargements dans les ports (en tonnes). — 1977.

BASSINS ET VOIES NAVIGABLES	NATURE DES MARCHANDISES			
	Produits agricoles et animaux vivants	Denrées alimentaires et fourrages	Combustibles minéraux solides	Produits pétroliers
1	2	3	4	5
<b>Bassin de l'Escaut maritime :</b>				
Escaut maritime I (Gentbrugge-Rupel) .....	36 079	24 037	15 235	2 014
Escaut maritime II (Rupel-Front. néerland.) .....	772 447	808 433	201 198	1 469 082
Rupel .....	13 941	—	456	1 516
Dyle .....	5 114	650	—	—
Canal de la Nèthe .....	3 684	200	9 814	—
Nèthes .....	—	—	—	—
Moervaart-Durme .....	—	—	—	—
Liaison Escaut-Rhin .....	—	—	—	—
<i>Total :</i>	<b>831 265</b>	<b>833 320</b>	<b>226 703</b>	<b>1 472 612</b>
<b>Canaux de la Campine :</b>				
Canal Albert .....	387 694	1 238 566	439 225	1 356 959
Canal de Lanaye à Maastricht .....	—	—	—	—
Canal de Briegden à Neerharen .....	1 044	—	—	—
Canal de Maastricht à Bois-le-Duc .....	3 291	335	816	—
Canal de Bocholt à Herentals .....	14 225	3 177	57 901	163 092
Canal de Kwaadmechelen à Dessel .....	7 677	11 664	—	22 472
Canal de Dessel-Turnhout-Schoten .....	74 520	54 014	837	3 328
Canal de Beverlo .....	—	490	—	3 006
Canal de Haccourt à Visé .....	—	—	—	—
<i>Total :</i>	<b>488 451</b>	<b>1 308 246</b>	<b>498 779</b>	<b>1 548 857</b>
<b>Canaux brabançons :</b>				
Canal de Charleroi à Bruxelles .....	33 405	7 313	366 527	568 646
Canal de Bruxelles au Rupel .....	236 626	5 616	1 139 169	2 309 039
Canal de Louvain à la Dyle .....	384 009	44 612	—	7 781
<i>Total :</i>	<b>654 040</b>	<b>57 541</b>	<b>1 505 696</b>	<b>2 885 466</b>
<b>Meuse et Sambre :</b>				
Meuse .....	37 542	54 166	1 671 039	628 096
Sambre .....	6 305	3 517	375 544	125 499
Ourthe .....	2 924	2 907	—	44 810
Meuse (en aval de Liège) .....	1 003	572	221	1 230 298
Meuse mitoyenne .....	—	206	—	—
<i>Total :</i>	<b>47 774</b>	<b>61 368</b>	<b>2 046 804</b>	<b>2 028 703</b>
<b>Bassin du Haut-Escaut :</b>				
Haut-Escaut .....	38 918	21 899	6 619	59 165
Lys .....	211 536	234 310	26 947	18 845
Dendre .....	111 548	710	1 214	87 785
Canal de Gand à Terneuzen .....	56 635	220 882	912 850	1 994 996
Canal de Gand à Bruges .....	80 278	270 154	803	3 914
Canal de dérivation de la Lys .....	51 063	49 160	—	—
Canal de Roulers à la Lys .....	501 021	906 142	48 451	19 959
Canal de Bossuit à Courtrai .....	6 640	10 763	300	19 840
Canal de l'Espierres .....	—	—	—	—
Ringvaart .....	2 288	3 220	—	290 506
Gand .....	71 025	4 253	28 291	76 673
<i>Total :</i>	<b>1 130 952</b>	<b>1 721 493</b>	<b>1 025 475</b>	<b>2 571 683</b>
<b>Centre et Borinage :</b>				
Canal du Centre .....	—	664	377 124	1 977
Canal de Ath-Condé .....	20 161	210	—	—
Canal de Nimy-Blaton-Péronnes .....	58 969	818	8 331	5 929
<i>Total :</i>	<b>79 130</b>	<b>1 692</b>	<b>385 455</b>	<b>7 906</b>
<b>Bassin de l'Yser et Côte :</b>				
Yser .....	1 989	237	4 561	—
Canal d'Ypres à l'Yser .....	1 920	415	1 625	—
Canal de Plassendale à Dunkerque .....	—	1 441	1 375	—
Canal de Lo .....	—	—	—	—
Canal de Bruges à Ostende .....	93 227	60 638	3 401	280 380
Canal de Bruges à Zeebrugge .....	108 719	44 587	107 080	290 762
Canal de Bruges à l'Ecluse .....	21 264	662	—	—
<i>Total :</i>	<b>227 119</b>	<b>107 980</b>	<b>118 042</b>	<b>571 142</b>
<i>Total général :</i>	<b>3 458 731</b>	<b>4 091 640</b>	<b>5 806 954</b>	<b>11 086 369</b>

(Nomenclature N.S.T.)

Minerais et déchets pour la métallurgie	Produits métallurgiques	Minéraux bruts ou manufacturés et matériaux de construction	Engrais	Produits chimiques	Machines, véhicules, objets manufacturés n.d.a. et transactions spéciales	Total 1975
6	7	8	9	10	11	12
—	13 027	429 484	3 165	1 723	2 438	527 202
187 531	5 177 713	3 279 303	1 024 903	2 769 811	517 771	16 208 192
—	902	209 682	3 821	81 054	164	311 536
—	—	105 819	—	—	—	111 583
—	79 035	499 020	505	—	11	592 269
—	—	—	—	—	—	—
—	—	2 512	—	—	—	2 512
—	—	—	—	—	—	—
<b>187 531</b>	<b>5 270 677</b>	<b>4 525 820</b>	<b>1 032 394</b>	<b>2 852 588</b>	<b>520 384</b>	<b>17 753 294</b>
326 702	183 328	5 719 993	739 522	504 117	20 061	10 916 167
—	—	—	—	—	—	—
—	—	170	—	17 247	1 604	20 065
2 788	16 130	25 981	3 228	20 216	16 799	89 584
123 627	450 277	153 709	—	3 288	14 101	983 397
—	—	37 573	—	—	—	79 386
12 668	9 404	1 201 661	3 184	7 197	—	1 366 813
223 379	4 477	19 680	—	262	—	251 294
—	—	—	—	—	—	—
<b>689 164</b>	<b>663 616</b>	<b>7 158 767</b>	<b>745 934</b>	<b>552 327</b>	<b>52 565</b>	<b>13 706 706</b>
27 810	126 478	426 400	—	31 467	14 759	1 602 805
5 281	19 403	2 275 090	119 101	561 447	11 969	6 682 741
—	594	184 749	—	—	1 025	622 770
<b>33 091</b>	<b>146 475</b>	<b>2 886 239</b>	<b>119 101</b>	<b>592 914</b>	<b>27 753</b>	<b>8 908 316</b>
856 563	423 239	1 393 584	230 840	121 294	3 736	5 420 099
118 805	219 732	585 610	3 675	846	13 107	1 452 640
257	—	37 750	501	—	—	89 149
—	—	34 700	—	—	25	1 266 819
—	—	450 671	—	—	—	450 877
<b>975 625</b>	<b>642 971</b>	<b>2 502 315</b>	<b>235 016</b>	<b>122 140</b>	<b>16 868</b>	<b>8 679 584</b>
42 612	2 040	171 198	1 635	72 168	1 178	417 432
576	2 527	149 222	250	2 334	1 114	647 661
261	310	354 695	250	—	570	557 343
435 181	81 982	1 467 351	133 011	498 822	23 025	5 824 735
217	64 608	190 528	581	—	360	611 443
—	—	38 636	—	—	—	138 859
2 970	914	84 295	680	3 524	1 693	1 569 649
—	223 939	2 859	—	—	245	264 586
—	—	—	—	253	—	253
—	4 136	133 588	—	6 447	3 805	443 990
650	4 691	1 155 966	28 469	41 704	5 964	1 417 686
<b>482 467</b>	<b>385 147</b>	<b>3 748 338</b>	<b>164 876</b>	<b>625 252</b>	<b>37 954</b>	<b>11 893 637</b>
82 089	4 292	85 897	—	23 734	2 358	578 135
—	252	—	—	—	—	20 623
17 557	614	185 140	1 729	67 915	1 688	348 690
<b>99 646</b>	<b>5 158</b>	<b>271 037</b>	<b>1 729</b>	<b>91 649</b>	<b>4 046</b>	<b>947 448</b>
—	—	34 556	1 789	513	9	43 654
—	—	—	—	—	—	3 960
—	—	50 750	254	841	60	54 721
—	—	—	—	—	—	—
765	665	71 937	21 565	260 359	5 532	798 469
3 992	500	102 414	503	3 112	2 063	663 732
311	—	—	—	—	238	22 475
<b>5 068</b>	<b>1 163</b>	<b>259 657</b>	<b>24 111</b>	<b>264 825</b>	<b>7 902</b>	<b>1 587 011</b>
<b>2 472 592</b>	<b>7 115 209</b>	<b>21 352 173</b>	<b>2 323 161</b>	<b>5 101 695</b>	<b>667 472</b>	<b>63 475 996</b>

## 12. — Activités des aéroports belges.

I. Année 1977. — Trafic commercial (par aéroport) à l'arrivée.

AÉRODROMES	TRAFIC BELGE							Nombre de vols
	Nombre de vols	Passagers	Fret (t)	Bagages (t)	Courrier (t)	Sièges utilisés (%)	Capacité utilisée (%)	
<b>Trafic régulier <sup>(1)</sup></b>								
Anvers (Deurne) .....	1 643	42 899	1 158	413	4	..	..	964
Bruxelles-National .....	16 412	934 790	42 201	12 581	978	..	..	16 400
Charleroi (Gosselies) .....	637	865	—	6	—	..	..	7
Grimbergen .....	—	—	—	—	—	..	..	—
Gand (St-Denijs-Westrem) .....	—	—	—	—	—	..	..	—
Liège (Bierset) .....	854	2 786	—	22	—	..	..	10
Ostende .....	62	3 191	2	38	—	..	..	1 986
St-Hubert .....	—	—	—	—	—	..	..	—
Spa .....	—	—	—	—	—	..	..	—
<i>Total :</i>	<b>19 608</b>	<b>984 531</b>	<b>43 361</b>	<b>13 059</b>	<b>981</b>	<b>..</b>	<b>..</b>	<b>19 367</b>
<b>Trafic irrégulier <sup>(2)</sup></b>								
Anvers (Deurne) .....	102	8 416	—	2	—	..	..	90
Bruxelles-National .....	3 753	449 838	546	5 811	1	..	..	1 063
Charleroi (Gosselies) .....	381	864	1	11	—	..	..	332
Grimbergen .....	2	2	—	—	—	..	..	—
Gand (St-Denijs-Westrem) .....	9	19	—	—	—	..	..	20
Liège (Bierset) .....	1 013	4 122	1	39	—	..	..	433
Ostende .....	108	2 353	23	27	—	..	..	309
St-Hubert .....	—	—	—	—	—	..	..	—
Spa .....	—	—	—	—	—	..	..	—
<i>Total :</i>	<b>5 368</b>	<b>465 614</b>	<b>570</b>	<b>5 890</b>	<b>1</b>	<b>..</b>	<b>..</b>	<b>2 247</b>
<b>Trafic commercial — Total</b>								
Anvers (Deurne) .....	1 745	51 315	1 158	415	4	..	..	1 054
Bruxelles-National .....	20 165	1 384 628	42 747	18 392	978	..	..	17 463
Charleroi (Gosselies) .....	1 018	1 729	1	17	—	..	..	339
Grimbergen .....	2	2	—	—	—	..	..	—
Gand (St-Denijs-Westrem) .....	9	19	—	—	—	..	..	20
Liège (Bierset) .....	1 867	6 908	1	60	—	..	..	443
Ostende .....	170	5 544	25	65	—	..	..	2 295
St-Hubert .....	—	—	—	—	—	..	..	—
Spa .....	—	—	—	—	—	..	..	—
<i>Total :</i>	<b>24 976</b>	<b>1 450 145</b>	<b>43 931</b>	<b>18 950</b>	<b>982</b>	<b>..</b>	<b>..</b>	<b>21 614</b>

## 13. — Mouvement du transit <sup>(3)</sup>.

I. Année 1977. — Par aéroport.

AÉRODROMES	TRAFIC RÉGULIER			
	Passagers	Fret (t)	Bagages (t)	Courrier (t)
Anvers (Deurne) .....	4 494	349	36	—
Bruxelles-National .....	88 522	10 189	1 208	1 419
Charleroi (Gosselies) .....	1 906	—	15	4
Grimbergen .....	—	—	—	—
Gand (St-Denijs-Westrem) .....	—	—	—	—
Liège (Bierset) .....	391	—	3	—
Ostende .....	1 778	59	20	—
St-Hubert .....	—	—	—	—
Spa .....	—	—	—	—
<i>Total :</i>	<b>97 091</b>	<b>10 597</b>	<b>1 282</b>	<b>1 424</b>

(1) Trafic régulier : Trafic accompli par des compagnies qui exploitent des lignes régulières à horaires fixes.

(2) Trafic irrégulier : Vols effectués par des compagnies qui n'ont pas de trafic à horaires fixes.

(3) Les données relatives au mouvement de transit sont aussi comprises dans le trafic à l'arrivée et au départ.

TRAFIC ÉTRANGER						TRAFIC TOTAL						
Passagers	Fret (t)	Bagages (t)	Courrier (t)	Sièges utilisés (%)	Capacité utilisée (%)	Nombre de vols	Passagers	Fret (t)	Bagages (t)	Courrier (t)	Sièges utilisés (%)	Capacité utilisée (%)
<b>Trafic régulier <sup>(1)</sup></b>												
8 603	901	105	—	..	..	2 607	51 502	2 060	518	4	..	..
790 597	20 201	9 372	2 257	..	..	32 812	1 725 387	62 402	21 953	3 234	..	..
17	—	—	—	..	..	644	882	—	6	—	..	..
—	—	—	—	—	—	—	—	—	—	—	—	—
—	—	—	—	—	—	—	—	—	—	—	—	—
22	—	—	—	..	..	864	2 808	—	22	—	..	..
52 020	578	621	—	..	..	2 048	55 211	580	659	—	..	..
—	—	—	—	—	—	—	—	—	—	—	—	—
—	—	—	—	—	—	—	—	—	—	—	—	—
<b>851 259</b>	<b>21 680</b>	<b>10 098</b>	<b>2 257</b>	<b>..</b>	<b>..</b>	<b>38 975</b>	<b>1 835 790</b>	<b>65 041</b>	<b>23 157</b>	<b>3 238</b>	<b>..</b>	<b>..</b>
<b>Trafic irrégulier <sup>(2)</sup></b>												
4 587	25	16	—	..	..	192	13 003	25	19	—	..	..
44 199	2 185	633	22	..	..	4 816	494 037	2 731	6 444	23	..	..
919	47	12	—	..	..	713	1 783	48	23	—	..	..
—	—	—	—	—	—	2	2	—	—	—	..	..
50	—	—	—	..	..	29	69	—	—	—	..	..
1 594	16	17	20	..	..	1 446	5 716	16	56	—	..	..
2 780	694	29	—	..	..	417	5 133	716	56	—	..	..
—	—	—	—	—	—	—	—	—	—	—	—	—
—	—	—	—	—	—	—	—	—	—	—	—	—
<b>54 129</b>	<b>2 968</b>	<b>708</b>	<b>22</b>	<b>..</b>	<b>..</b>	<b>7 615</b>	<b>519 743</b>	<b>3 537</b>	<b>6 598</b>	<b>23</b>	<b>..</b>	<b>..</b>
<b>Trafic commercial — Total</b>												
13 190	926	121	—	..	..	2 799	64 505	2 085	537	4	..	..
834 796	22 386	10 005	2 279	..	..	37 628	2 219 424	65 133	28 397	3 257	..	..
936	47	12	—	..	..	1 357	2 665	48	29	—	..	..
—	—	—	—	—	—	2	2	—	—	—	..	..
50	—	—	—	..	..	29	69	—	—	—	..	..
1 616	16	17	—	..	..	2 310	8 524	16	78	—	..	..
54 800	1 272	650	—	..	..	2 465	60 344	1 296	715	—	..	..
—	—	—	—	—	—	—	—	—	—	—	—	—
—	—	—	—	—	—	—	—	—	—	—	—	—
<b>905 388</b>	<b>24 648</b>	<b>10 805</b>	<b>2 279</b>	<b>..</b>	<b>..</b>	<b>46 590</b>	<b>2 355 533</b>	<b>68 579</b>	<b>29 755</b>	<b>3 261</b>	<b>..</b>	<b>..</b>

TRAFIC IRRÉGULIER				TOTAL			
Passagers	Fret (t)	Bagages (t)	Courrier (t)	Passagers	Fret (t)	Bagages (t)	Courrier (t)
11 932	52	184	23	100 454	10 714	1 392	1 442
525	—	—	—	5 019	349	36	—
36	5	1	—	1 942	5	16	4
—	—	—	—	—	—	—	—
—	—	—	—	—	—	—	—
362	—	2	—	753	131	5	48
897	55	10	—	2 675	114	30	—
—	—	—	—	—	—	—	—
—	—	—	—	—	—	—	—
<b>13 752</b>	<b>585</b>	<b>197</b>	<b>23</b>	<b>110 843</b>	<b>11 182</b>	<b>1 479</b>	<b>1 446</b>

## 14. — Activités des aérodromes belges.

### I. Année 1977. — Trafic commercial (par aérodrome) au départ.

AÉRODROMES	TRAFIC BELGE							Nombre de vols
	Nombre de vols	Passagers	Fret (t)	Bagages (t)	Courrier (t)	Sièges utilisés (%)	Capacité utilisée (%)	
<b>Trafic régulier <sup>(1)</sup></b>								
Anvers (Deurne) .....	1 641	45 698	943	392	27	..	..	948
Bruxelles-National .....	16 421	936 224	37 885 200	13 117	2 172	..	..	16 181
Charleroi (Gosselies) .....	627	2 746	82	22	8	..	..	—
Grimbergen .....	—	—	—	—	—	—	—	—
Gand (St-Denijs-Westrem) .....	—	—	—	—	—	—	—	—
Liège (Bierset) .....	851	3 261	—	27	5	..	..	1
Ostende .....	23	916	1	11	—	..	..	1 931
St-Hubert .....	—	—	—	—	—	—	—	—
Spa .....	—	—	—	—	—	—	—	—
<b>Total :</b>	<b>19 563</b>	<b>988 845</b>	<b>38 830</b>	<b>13 569</b>	<b>2 212</b>	<b>..</b>	<b>..</b>	<b>19 061</b>
<b>Trafic irrégulier <sup>(2)</sup></b>								
Anvers (Deurne) .....	108	9 172	—	2	—	..	..	103
Bruxelles-National .....	3 741	459 716	2 126	5 728	1	..	..	1 214
Charleroi (Gosselies) .....	425	1 153	228	11	—	..	..	380
Grimbergen .....	14	16	—	—	—	..	..	—
Gand (St-Denijs-Westrem) .....	14	42	—	—	—	..	..	22
Liège (Bierset) .....	1 032	4 857	14	41	—	..	..	452
Ostende .....	143	2 446	1 773	25	—	..	..	315
St-Hubert .....	—	—	—	—	—	—	—	—
Spa .....	—	—	—	—	—	—	—	—
<b>Total :</b>	<b>5 478</b>	<b>477 402</b>	<b>4 141</b>	<b>5 807</b>	<b>1</b>	<b>..</b>	<b>..</b>	<b>2 486</b>
<b>Trafic commercial — Total</b>								
Anvers (Deurne) .....	1 749	54 870	943	394	27	..	..	1 051
Bruxelles-National .....	20 162	1 395 940	40 011	18 845	2 173	..	..	17 395
Charleroi (Gosselies) .....	1 052	3 899	2 284	34	8	..	..	80
Grimbergen .....	14	16	—	—	—	..	..	—
Gand (St-Denijs-Westrem) .....	14	42	—	—	—	..	..	22
Liège (Bierset) .....	1 883	8 118	14	68	5	..	..	453
Ostende .....	166	3 362	1 774	36	—	..	..	2 246
St-Hubert .....	1	—	—	—	—	—	—	—
Spa .....	—	—	—	—	—	—	—	—
<b>Total :</b>	<b>25 041</b>	<b>1 466 247</b>	<b>42 971</b>	<b>19 376</b>	<b>2 213</b>	<b>..</b>	<b>..</b>	<b>21 547</b>

(1) Trafic régulier : Trafic accompli par des compagnies qui exploitent des lignes régulières à horaires fixes.

(2) Trafic irrégulier : Vols effectués par des compagnies qui n'ont pas de trafic à horaires fixes.

N.B. Les données relatives au mouvement du transit sont aussi comprises dans le trafic à l'arrivée et au départ.

TRAFIC ÉTRANGER						TRAFIC TOTAL						
Passagers	Fret (t)	Bagages (t)	Courrier (t)	Sièges utilisés (%)	Capacité utilisée (%)	Nombre de vols	Passagers	Fret (t)	Bagages (t)	Courrier (t)	Sièges utilisés (%)	Capacité utilisée (%)

 Trafic régulier <sup>(1)</sup>

7 461	647	98	—	..	..	2 589	53 159	1 590	490	27	..	..
867 160	28 162	10 908	2 206	..	..	32 602	1 803 384	66 047	24 025	4 379	..	..
—	—	—	—	—	—	627	2 746	—	22	8	..	..
—	—	—	—	—	—	—	—	—	—	—	..	..
84	—	1	—	..	..	852	3 345	—	28	5	..	..
49 517	1 070	594	—	..	..	1 954	50 433	1 071	605	—	..	..
—	—	—	—	—	—	—	—	—	—	—	..	..
—	—	—	—	—	—	—	—	—	—	—	..	..
<b>924 222</b>	<b>29 878</b>	<b>11 602</b>	<b>2 207</b>	..	..	<b>38 624</b>	<b>1 913 067</b>	<b>68 708</b>	<b>25 171</b>	<b>4 419</b>	..	..

 Trafic irrégulier <sup>(2)</sup>

4 637	13	8	—	..	..	211	13 809	13	10	—	..	..
67 752	5 275	1 007	17	..	..	4 955	527 468	7 401	6 735	18	..	..
998	60	13	—	..	..	805	2 151	288	25	—	..	..
—	—	—	—	—	—	14	16	—	—	—	..	..
72	—	—	—	..	..	36	114	—	—	—	..	..
1 683	248	17	—	..	..	1 484	6 540	262	58	—	..	..
4 814	1 932	52	—	..	..	458	7 260	3 705	77	—	..	..
—	—	—	—	—	—	1	—	—	—	—	..	..
—	—	—	—	—	—	—	—	—	—	—	..	..
<b>79 956</b>	<b>7 527</b>	<b>1 097</b>	<b>17</b>	..	..	<b>7 964</b>	<b>557 358</b>	<b>11 669</b>	<b>6 904</b>	<b>18</b>	..	..

## Trafic commercial — Total

12 098	659	106	—	..	..	2 800	66 968	1 603	500	27	..	..
934 912	33 436	11 915	2 223	..	..	37 557	2 330 852	73 448	30 760	4 396	..	..
998	60	13	—	..	..	1 432	4 897	288	47	8	..	..
—	—	—	—	—	—	14	16	—	—	—	..	..
72	—	—	—	..	..	36	114	—	—	—	..	..
1 767	248	18	—	..	..	2 336	9 885	262	86	5	..	..
54 331	3 002	646	—	..	..	2 412	57 693	4 776	683	—	..	..
—	—	—	—	—	—	1	—	—	—	—	..	..
—	—	—	—	—	—	—	—	—	—	—	..	..
<b>1 004 178</b>	<b>37 406</b>	<b>12 699</b>	<b>2 223</b>	..	..	<b>46 588</b>	<b>2 470 425</b>	<b>80 377</b>	<b>32 075</b>	<b>4 437</b>	..	..

## 15. — Activité des aéroports belges.

### Trafic commercial à l'arrivée

ANNÉES	TRAFIC BELGE							TRAFIC ÉTRANGER		
	Nombre de vols	Passagers	Fret (t)	Bagages (t)	Courrier (t)	Sièges utilisés (%)	Capacité utilisée (%)	Nombre de vols	Passagers	Fret (t)
<b>Trafic régulier</b>										
1968 .....	14 434	565 926	23 209	7 348	1 005	49	35	17 371	623 462	27 337
1969 .....	16 637	618 390	28 155	7 960	1 012	47	33	19 534	684 944	31 649
1970 .....	18 827	698 202	29 171	8 651	878	49	34	20 586	771 557	33 967
1971 .....	20 076	751 337	30 552	9 840	1 345	48	34	21 659	801 151	31 590
1972 .....	21 888	838 828	32 357	11 331	1 152	50	35	19 450	785 338	26 311
1973 .....	19 186	814 767	30 641	11 054	919	56	38	21 923	889 037	29 758
1974 .....	15 840	847 941	35 571	11 433	817	58	41	21 228	768 175	24 346
1975 .....	15 248	816 337	35 385	11 185	799	65	53	20 521	876 503	26 226
1976 .....	17 555	900 735	39 372	11 931	880	70	61	20 209	839 756	20 215
1977 .....	19 608	984 531	43 361	13 059	981	..	..	19 367	851 259	21 680
<b>Trafic irrégulier</b>										
1968 .....	2 532	58 755	316	720	1	93	64	2 496	40 722	1 228
1969 .....	1 352	57 104	235	704	—	76	46	2 263	93 498	2 016
1970 .....	1 324	62 743	256	746	2	77	44	2 411	102 873	2 542
1971 .....	1 987	111 969	189	1 409	17	72	38	1 879	73 206	1 598
1972 .....	2 373	149 066	152	1 674	1	89	33	2 012	91 770	3 750
1973 .....	3 773	271 736	306	3 351	4	79	36	2 875	124 734	4 235
1974 .....	4 146	321 660	246	3 734	2	87	43	2 780	96 779	3 402
1975 .....	4 798	371 403	204	4 595	1	91	55	2 530	74 864	3 811
1976 .....	4 841	411 359	610	5 036	2	98	72	2 737	86 652	5 084
1977 .....	5 368	465 614	570	5 890	1	..	..	2 247	54 129	2 968
<b>Trafic commercial — Total</b>										
1968 .....	16 966	624 681	23 525	8 068	1 006	51	36	19 867	664 184	28 565
1969 .....	17 989	675 494	28 390	8 664	1 012	48	34	21 797	778 442	33 665
1970 .....	20 151	760 945	29 427	9 397	880	50	34	22 997	874 430	36 509
1971 .....	22 063	863 306	30 741	11 249	1 362	50	35	23 538	874 357	33 188
1972 .....	24 261	987 894	32 509	13 005	1 153	54	35	21 462	877 108	30 061
1973 .....	22 959	1 086 503	30 947	14 405	923	60	37	24 798	1 013 771	33 993
1974 .....	19 986	1 169 601	35 817	15 167	821	63	41	24 008	864 954	27 748
1975 .....	20 046	1 187 740	35 589	15 780	801	72	54	23 051	951 367	30 037
1976 .....	22 396	1 312 094	39 982	16 967	882	77	63	22 946	926 408	25 300
1977 .....	24 976	1 450 145	43 931	18 950	982	..	..	21 614	905 388	24 648

## 16. — Mouvement de transit <sup>(3)</sup>.

	TRAFIC RÉGULIER				Passagers
	Passagers	Fret (t)	Bagages (t)	Courrier (t)	
1968 .....	78 981	7 478	1 119	1 156	7 253
1969 .....	64 514	9 210	830	1 458	12 061
1970 .....	93 672	11 962	1 361	1 194	13 654
1971 .....	82 466	14 078	2 163	1 445	10 556
1972 .....	83 590	7 512	2 018	1 262	5 552
1973 .....	106 152	6 510	1 939	1 169	22 196
1974 .....	82 855	5 566	1 255	638	12 103
1975 .....	73 065	5 582	960	733	5 898
1976 .....	92 723	9 644	1 259	1 030	11 214
1977 .....	97 091	10 597	1 282	1 424	13 752

(1) (2) (3) Voir notes page 324.

TRAFIC ÉTRANGER				TRAFIC TOTAL							
Bagages (t)	Courrier (t)	Sièges utilisés (%)	Capacité utilisée (%)	Nombre de vols	Passagers	Fret (t)	Bagages (t)	Courrier (t)	Sièges utilisés (%)	Capacité utilisée (%)	

Trafic régulier <sup>(1)</sup>

6 696	2 046	58	39	31 805	1 189 388	50 546	14 044	3 051	53	37
7 086	2 845	57	41	36 171	1 303 334	59 804	15 046	3 857	52	37
8 850	2 714	55	40	39 413	1 469 759	63 138	17 501	3 592	52	37
9 806	2 974	56	41	41 735	1 552 488	62 142	19 646	4 319	52	37
9 017	2 582	64	41	41 338	1 624 166	58 668	20 348	3 734	56	38
9 907	2 750	61	38	41 109	1 703 804	60 399	20 961	3 669	58	38
8 229	2 125	50	31	37 068	1 616 116	59 917	19 662	2 943	54	36
9 945	2 611	48	34	35 769	1 692 840	61 610	21 129	3 411	55	42
9 580	2 228	45	32	37 764	1 740 491	59 588	21 512	3 108	55	43
10 098	2 257	..	..	38 975	1 835 790	65 041	23 157	3 238	..	..

Trafic irrégulier <sup>(2)</sup>

578	31	48	33	5 028	99 477	1 544	1 298	32	67	45
1 211	35	71	43	3 615	150 602	2 251	1 915	35	73	44
1 347	9	63	40	3 735	165 616	2 798	2 093	11	68	41
1 051	33	57	35	3 866	185 175	1 787	2 460	50	65	37
1 253	34	71	43	4 385	240 836	3 902	2 927	35	82	37
1 797	72	57	34	6 648	396 470	4 541	5 148	76	70	35
1 312	32	50	33	6 926	418 439	3 648	5 045	35	74	39
1 097	38	52	39	7 328	446 267	4 015	5 692	40	81	50
1 236	51	38	32	7 578	498 011	5 694	6 272	54	77	54
708	22	..	..	7 615	519 743	3 537	6 598	23	..	..

## Trafic commercial — Total

7 274	2 077	57	38	36 833	1 288 865	52 090	15 342	3 083	54	37
8 297	2 880	59	41	39 786	1 453 936	62 055	16 961	3 892	53	37
10 197	2 723	56	40	43 148	1 635 375	65 936	19 594	3 603	53	37
10 857	3 007	56	40	45 601	1 737 663	63 929	22 106	4 369	53	37
10 270	2 616	65	42	45 723	1 865 002	62 570	23 275	3 769	58	38
11 704	2 822	60	37	45 757	2 100 274	64 940	26 109	3 745	60	37
9 541	2 157	50	31	43 994	2 034 555	63 565	24 708	2 978	57	36
11 041	2 650	48	35	43 097	2 139 107	65 626	26 821	3 451	59	43
10 817	2 279	44	32	45 342	2 238 502	65 282	27 784	3 162	59	45
10 805	2 279	..	..	46 590	2 355 533	68 579	29 755	3 261	..	..

TRAFIC IRREGULIER			TOTAL			
Fret (t)	Bagages (t)	Courrier (t)	Passagers	Fret (t)	Bagages (t)	Courrier (t)
243	151	26	86 234	7 221	1 270	1 182
395	185	25	76 575	9 605	1 015	1 483
379	203	5	107 326	12 341	1 564	1 199
335	171	36	93 022	14 413	2 334	1 481
522	183	25	89 142	8 034	2 201	1 287
808	567	50	128 348	7 318	2 506	1 219
782	201	33	94 958	6 349	1 456	671
709	82	55	78 963	6 291	1 042	787
2 686	165	124	103 937	12 330	1 424	1 153
585	197	23	110 843	11 182	1 479	1 446



17. — Activité des aéroports belges.

Trafic commercial au départ

ANNÉES	TRAFIC BELGE							TRAFIC ÉTRANGER		
	Nombre de vols	Passagers	Fret (t)	Bagages (t)	Courrier (t)	Sièges utilisés (%)	Capacité utilisée (%)	Nombre de vols	Passagers	Fret (t)

Trafic régulier <sup>(1)</sup>

1968	14 467	571 208	20 115	7 730	1 162	49	34	17 313	608 057	26 200
1969	16 556	613 026	26 470	8 050	1 251	46	33	19 409	680 672	32 266
1970	18 883	696 676	29 539	8 887	1 253	48	34	20 543	783 269	36 289
1971	20 003	754 811	29 518	9 956	1 699	48	34	21 497	797 666	33 705
1972	21 843	847 693	30 460	11 446	1 709	51	35	19 299	773 665	27 020
1973	19 216	812 804	27 162	11 147	1 704	56	37	21 610	877 422	24 338
1974	15 889	834 108	29 909	11 662	1 717	56	39	21 206	893 124	23 283
1975	15 244	802 448	30 839	11 263	1 708	64	51	20 305	892 846	21 219
1976	17 513	894 641	37 227	11 898	1 922	69	60	19 975	922 350	31 304
1977	19 563	988 845	38 830	13 569	2 212	..	..	19 061	924 222	29 878

Trafic irrégulier <sup>(2)</sup>

1968	2 563	62 331	1 135	651	1	99	76	2 492	46 160	1 471
1969	1 408	59 773	901	654	3	78	52	2 310	105 067	3 164
1970	1 373	65 569	467	721	6	82	48	2 421	112 752	3 787
1971	2 042	120 367	436	1 418	10	78	42	1 870	80 192	2 198
1972	2 457	168 140	187	1 775	4	97	36	2 003	93 409	3 305
1973	3 849	320 704	229	3 374	5	91	40	3 001	121 421	2 435
1974	4 246	375 112	202	4 093	6	100	49	2 739	102 445	2 790
1975	4 830	427 471	801	4 907	4	100	63	2 672	89 016	4 702
1976	4 978	426 002	2 542	4 881	7	99	76	2 915	108 227	14 643
1977	5 478	477 402	4 141	5 807	1	..	..	2 486	79 956	7 527

Trafic commercial — Total

1968	17 030	633 539	21 250	8 381	1 163	52	36	19 805	654 217	27 671
1969	18 064	672 799	27 371	8 704	1 254	48	34	21 719	785 739	35 430
1970	20 256	762 245	30 006	9 608	1 259	50	34	22 964	896 021	40 076
1971	22 045	875 178	29 954	11 374	1 709	51	35	23 367	877 858	35 903
1972	24 300	1 015 833	30 647	13 221	1 713	55	35	21 302	867 074	30 325
1973	23 065	1 133 508	27 391	14 521	1 709	63	37	24 611	988 843	26 773
1974	20 135	1 209 220	30 111	15 755	1 723	65	41	23 945	995 569	26 072
1975	20 074	1 229 919	31 640	16 170	1 712	74	54	22 977	981 862	25 921
1976	22 491	1 320 643	39 769	16 779	1 930	77	64	22 890	1 030 577	45 948
1977	25 041	1 466 247	42 971	19 376	2 213	..	..	21 547	1 004 178	37 406

(1) (2) Voir notes page 324.

TRAFIC ÉTRANGER				TRAFIC TOTAL						
Bagages (t)	Courrier (t)	Sièges utilisés (%)	Capacité utilisée (%)	Nombre de vols	Passagers	Fret (t)	Bagages (t)	Courrier (t)	Sièges utilisés (%)	Capacité utilisée (%)
<b>Trafic régulier <sup>(1)</sup></b>										
7 219	1 549	57	38	31 780	1 179 265	46 315	14 949	2 711	53	36
7 791	2 008	57	41	36 065	1 293 698	58 736	15 841	3 259	51	37
8 953	1 749	56	41	39 426	1 479 945	65 828	17 840	3 002	52	37
8 941	1 317	56	40	41 500	1 552 477	63 223	18 897	3 016	52	37
9 379	1 129	64	41	41 142	1 621 358	57 480	20 825	2 838	56	38
9 447	800	62	45	40 826	1 690 226	51 500	20 594	2 504	59	36
9 857	799	58	34	37 095	1 727 232	53 193	21 519	2 516	57	36
10 255	700	50	33	35 549	1 695 294	52 058	21 518	2 408	55	40
11 347	1 650	50	38	37 488	1 816 991	68 531	23 245	3 572	58	47
11 602	2 207	..	..	38 624	1 913 067	68 708	25 171	4 419	..	..
<b>Trafic irrégulier <sup>(2)</sup></b>										
639	21	54	38	5 055	108 491	2 606	1 290	22	73	52
1 419	33	79	51	3 718	164 840	4 065	2 073	36	78	52
1 529	9	69	47	3 794	178 321	4 254	2 250	15	73	48
1 240	18	62	40	3 912	200 559	2 634	2 658	28	70	41
1 206	23	74	43	4 460	261 549	3 492	2 981	27	87	39
1 511	49	51	27	6 850	442 125	2 664	4 885	54	75	35
1 338	9	53	33	6 985	477 557	2 991	5 431	15	84	43
1 241	18	54	42	7 502	516 487	5 503	6 148	22	91	56
1 577	157	45	56	7 893	534 229	17 186	6 457	164	80	67
1 097	17	..	..	7 964	557 358	11 669	6 904	18	..	..
<b>Trafic commercial — Total</b>										
7 858	1 570	56	38	36 835	1 287 756	48 921	16 239	2 733	54	37
9 210	2 041	59	42	39 783	1 458 538	62 801	17 914	3 295	54	38
10 482	1 758	57	42	43 220	1 658 266	70 082	20 090	3 017	54	38
10 181	1 335	57	40	45 412	1 753 036	65 857	21 555	3 044	53	37
10 585	1 152	65	41	45 602	1 882 907	60 972	23 806	2 865	59	38
10 958	849	60	34	47 676	2 132 351	54 164	25 479	2 558	61	36
11 195	808	58	34	44 080	2 204 789	56 182	26 950	2 531	62	37
11 496	718	50	34	43 051	2 211 781	57 562	27 666	2 429	61	43
12 923	1 806	49	40	45 381	2 351 220	85 717	29 702	3 736	62	50
12 699	2 223	..	..	46 588	2 470 425	80 377	32 075	4 437	..	..

# 18. — Arrivées et départs à l'aérodrome de Bruxelles National répartis par pays de provenance et de destination <sup>(1)</sup>.

Chiffres détaillés pour l'année 1977. — Trafic commercial total.

PAYS	Transport aérien à l'arrivée par pays de provenance (pays d'embarquement)					Transport aérien au départ par pays de destination (pays de débarquement)				
	Nombre d'embar- quements	Passagers	Fret (t)	Bagages (t)	Courrier (t)	Nombre de débar- quements	Passagers	Fret (t)	Bagages (t)	Courrier (t)
<b>Bruxelles National</b>										
<b>EUROPE.</b>										
<i>Pays membres C.E.E.</i>										
Belgique .....	381	2 453	76	25	—	368	2 545	11	19	—
Danemark .....	918	35 821	797	382	54	1 508	67 085	1 846	707	141
France .....	3 510	166 141	1 124	1 735	369	4 118	198 106	1 542	2 276	234
Irlande .....	662	27 961	530	339	3	659	31 724	1 301	342	41
Italie .....	3 045	206 978	3 975	2 183	200	3 455	213 389	2 989	2 355	147
Luxembourg .....	10	270	—	5	—	58	1 474	203	26	—
Pays-Bas .....	2 481	48 918	728	569	134	2 510	60 857	1 258	768	279
Rép. Féd. Allemagne .....	4 368	173 970	5 454	1 773	330	4 802	191 428	14 908	1 909	1 587
Royaume-Uni .....	6 309	313 988	9 955	3 073	780	6 733	358 563	6 506	3 574	442
<i>Pays non membres C.E.E.</i>										
Autriche .....	592	26 517	376	299	16	713	24 302	640	279	36
Bulgarie .....	120	6 164	7	90	1	133	7 457	53	103	2
Chypre .....	4	80	—	2	—	8	166	1	2	—
Espagne .....	3 610	341 168	1 842	4 376	124	4 400	350 034	2 707	4 427	82
Finlande .....	377	6 640	50	79	28	374	21 365	446	233	38
Grèce .....	1 205	71 080	813	1 093	10	1 303	68 991	1 101	1 136	36
Groenland .....	—	—	—	—	—	1	79	—	1	—
Hongrie .....	134	3 815	44	56	1	121	2 512	62	41	2
Islande .....	10	568	29	10	1	10	1 220	37	24	—
Malte .....	64	3 028	11	39	—	68	453	4	5	—
Norvège .....	268	18 757	98	177	6	297	2 783	93	31	20
Pologne .....	203	7 843	59	117	19	209	7 395	154	120	5
Portugal .....	622	44 352	214	652	20	643	45 011	687	614	23
Rép. Dém. Allemande .....	25	743	—	7	—	54	1 205	7	14	1
Roumanie .....	150	7 393	25	117	18	155	10 661	109	172	2
Suède .....	770	25 284	624	283	63	790	11 488	587	136	93
Suisse .....	2 817	140 569	2 593	1 435	131	3 074	139 998	2 124	1 469	137
Tchécoslovaquie .....	147	3 857	74	57	33	166	4 695	108	66	5
U.R.S.S. ....	237	11 690	274	173	29	231	11 663	82	173	14
Yougoslavie .....	378	20 847	230	275	1	593	21 144	291	285	7
<i>Total pays d'Europe :</i>	<b>33 417</b>	<b>1 716 895</b>	<b>29 998</b>	<b>19 420</b>	<b>2 374</b>	<b>37 554</b>	<b>1 857 793</b>	<b>39 861</b>	<b>21 309</b>	<b>3 375</b>
<b>AMERIQUE DU NORD.</b>										
Alaska .....	48	324	1	8	—	51	761	23	18	1
Canada .....	190	18 731	957	348	9	247	23 944	1 492	489	31
Etats Unis d'Amérique ...	1 158	110 296	18 042	2 325	691	1 057	110 933	8 403	2 287	311
<i>Total Amérique du Nord :</i>	<b>1 396</b>	<b>129 351</b>	<b>19 000</b>	<b>2 681</b>	<b>700</b>	<b>1 355</b>	<b>135 638</b>	<b>9 918</b>	<b>2 795</b>	<b>343</b>

(1) Voir note page 334.

**18. — Arrivées et départs à l'aérodrome de Bruxelles National répartis par pays de provenance et de destination <sup>(1)</sup> (suite).**

Chiffres détaillés pour l'année 1977 (suite). — Trafic commercial total.

PAYS	Transport aérien à l'arrivée par pays de provenance (pays d'embarquement)					Transport aérien au départ par pays de destination (pays de débarquement)				
	Nombre d'embar- quements	Passagers	Fret (t)	Bagages (t)	Courrier (t)	Nombre de débar- quements	Passagers	Fret (t)	Bagages (t)	Courrier (t)
<b>AMERIQUE DU SUD.</b>										
Argentine .....	13	510	15	11	—	12	426	40	11	1
Bahamas .....	4	432	—	7	—	2	212	—	3	—
Brésil .....	9	170	—	3	—	9	352	—	7	—
Chili .....	12	303	3	5	—	12	315	26	7	1
Colombie .....	3	327	—	6	—	3	—	—	—	—
Cuba .....	13	441	4	7	2	11	380	14	7	—
Guatemala .....	11	185	13	4	1	13	219	34	5	2
Jamaïque .....	3	228	1	5	—	1	177	—	3	—
Mexique .....	132	12 371	271	224	4	133	10 483	439	210	20
Pérou .....	—	—	—	—	—	1	—	—	—	—
Porto-Rico .....	—	—	—	—	—	1	—	—	—	—
Uruguay .....	27	2 393	17	45	—	26	1 057	21	22	—
Vénézuéla .....	3	61	—	1	—	3	—	—	—	—
<i>Total Amérique du Sud :</i>	<b>230</b>	<b>17 421</b>	<b>322</b>	<b>318</b>	<b>7</b>	<b>227</b>	<b>13 621</b>	<b>573</b>	<b>275</b>	<b>25</b>
<b>AFRIQUE.</b>										
Afrique du Sud .....	1 430	11 490	1 350	206	6	139	7 554	1 468	179	56
Algérie .....	2 340	11 343	73	139	9	235	10 832	747	204	10
Angola .....	—	—	—	—	—	2	—	12	—	—
Bechuanaland .....	1	—	11	—	—	—	—	—	—	—
Burundi .....	127	4 685	531	102	8	158	3 178	542	88	33
Cameroun .....	49	1 305	72	24	3	51	1 122	132	23	6
Congo .....	249	17 171	947	407	5	328	11 786	1 183	428	74
Côte d'Ivoire .....	52	5 097	85	93	2	55	2 831	69	55	7
Egypte .....	170	8 192	317	145	4	170	7 907	395	159	5
Ethiopie .....	6	156	4	3	—	9	257	20	6	1
Gabon .....	65	1 246	28	21	—	72	1 074	155	31	6
Ghana .....	—	—	—	—	—	1	—	25	—	—
Guinée .....	—	—	—	—	—	103	2 715	180	70	10
Guinée équatoriale .....	1	40	—	—	—	1	—	—	—	—
Iles Canaries .....	469	59 626	239	775	1	457	59 689	38	762	2
Kenya .....	178	7 691	528	123	2	205	7 482	423	151	19
Libéria .....	104	3 572	98	58	2	97	2 133	106	42	8
Libye .....	4	—	39	—	—	3	—	55	—	—
Maroc .....	653	45 290	420	642	8	860	41 284	711	671	26
Niger .....	1	—	—	—	—	—	—	—	—	—
Nigéria .....	204	7 704	343	135	2	212	6 878	2 222	182	41
Ouganda .....	115	1 673	226	31	3	112	1 530	676	41	15
Empire Centrafricain .....	2	—	—	—	—	—	—	—	—	—
Rwanda .....	267	5 365	1 474	113	13	247	5 991	675	172	56

(1) Voir note page 334.

# 18. — Arrivées et départs à l'aérodrome de Bruxelles National répartis par pays de provenance et de destination <sup>(1)</sup> (suite).

Chiffres détaillés pour l'année 1977 (suite). — Trafic commercial total.

PAYS	Transport aérien à l'arrivée par pays de provenance (pays d'embarquement)					Transport aérien au départ par pays de destination (pays de débarquement)				
	Nombre d'embarquements	Passagers	Fret (t)	Bagages (t)	Courrier (t)	Nombre de débarquements	Passagers	Fret (t)	Bagages (t)	Courrier (t)

## Bruxelles National (suite)

<b>AFRIQUE (suite)</b>										
Sénégal .....	67	2 824	206	41	2	110	3 771	1 393	75	3
Soudan .....	1	—	—	—	—	6	—	153	—	—
Tanzanie .....	51	1 315	39	24	1	53	1 551	339	33	11
Tchad .....	2	—	—	—	—	—	—	—	—	—
Tunisie .....	552	42 926	614	577	17	643	42 102	2 701	613	8
Zaire .....	195	12 066	820	287	6	232	6 573	683	252	49
Zambie .....	1	—	—	—	—	1	—	—	—	—
<i>Total pays d'Afrique :</i>	<b>3 963</b>	<b>250 777</b>	<b>8 464</b>	<b>3 948</b>	<b>95</b>	<b>4 562</b>	<b>228 240</b>	<b>15 104</b>	<b>4 237</b>	<b>449</b>
<b>ASIE.</b>										
Arabie-Séoudite .....	250	5 025	47	99	—	278	4 401	1 584	239	3
Bahrein .....	1	—	—	—	—	—	—	—	—	—
Hong-Kong .....	19	—	570	—	—	—	—	—	—	—
Iles Maldives .....	—	—	—	—	—	1	20	—	1	—
Inde .....	146	3 456	651	72	3	154	5 416	214	115	10
Indonésie .....	86	1 459	159	34	8	79	1 040	52	29	17
Irak .....	88	2 685	19	48	1	97	2 043	171	51	—
Iran .....	121	4 029	584	66	1	127	3 939	1 080	84	9
Israël .....	246	25 461	333	492	4	233	22 657	303	428	47
Japon .....	118	8320	1 570	159	20	114	8 715	966	184	13
Jordanie .....	89	2 059	12	33	—	96	3 251	341	50	1
Koweït .....	1	—	—	—	—	2	9	49	—	—
Liban .....	89	4 526	117	75	3	91	3 731	184	76	5
Malaisie .....	100	3 423	809	72	7	114	3 392	448	82	12
Pakistan .....	3	165	21	2	—	1	—	33	—	—
Philippines .....	89	2 612	413	59	18	86	1 682	85	48	12
Qatar .....	—	—	—	—	—	1	60	—	1	—
Singapour .....	100	6 752	461	141	—	121	4 487	178	100	14
Thaïlande .....	152	6 149	493	127	1	159	5 979	182	133	8
Turquie .....	338	23 622	510	397	9	513	20 805	461	409	22
Emirats arabes unis .....	252	5 237	580	152	6	255	3 933	1 375	115	30
Yemen .....	—	—	—	—	—	8	—	288	—	—
<i>Total Asie :</i>	<b>2 288</b>	<b>104 980</b>	<b>7 348</b>	<b>2 030</b>	<b>81</b>	<b>2 530</b>	<b>95 560</b>	<b>7 993</b>	<b>2 145</b>	<b>203</b>
<i>Total général :</i>	<b>41 294</b>	<b>2 219 424</b>	<b>65 133</b>	<b>28 397</b>	<b>3 257</b>	<b>46 228</b>	<b>2 330 852</b>	<b>73 448</b>	<b>30 760</b>	<b>4 396</b>

(1) Les données relatives au mouvement de transit sont comprises dans le trafic à l'arrivée et au départ.

19. — Trafic aérien régulier de la Sabena <sup>(1)</sup>.

(Source: Administration de l'Aéronautique.)

ANNÉES	Kilomètres parcourus	Heures de vol	Passagers transportés	Passagers-kilomètres	Sièges-km disponibles	Sièges utilisés en %
	1	2	3	4	5	6
1939 .....	2 406 207	—	22 809	12 820 224	—	—
1945 .....	3 177 633	—	15 284	28 580 738	—	—
1950 .....	13 690 911	45 173-47'	173 974	234 896 762	477 695 957	49,2
1955 .....	26 930 975	86 160-03'	392 711	578 767 535	1 108 716 137	52,2
1960 .....	32 640 000	95 298-00'	743 296	1 264 094 000	2 406 298 000	52,5
1965 .....	33 353 000	74 435-00'	1 014 751	1 784 999 000	3 317 603 000	53,8
1966 .....	32 255 000	69 420-00'	989 041	1 653 890 000	3 247 877 000	50,9
1967 .....	36 132 000	69 833-00'	1 117 758	1 953 857 000	3 685 456 000	53,0
1968 .....	38 640 000	68 124-00'	1 139 193	1 976 939 000	4 109 061 000	48,1
1969 .....	46 329 000	78 330-00'	1 256 052	2 206 424 000	4 551 759 000	48,5
1970 .....	49 336 000	81 890-00'	1 366 153	2 446 773 000	4 787 026 000	51,1
1971 .....	47 863 000	79 655-00'	1 401 988	2 719 731 000	5 804 345 000	46,9
1972 .....	47 989 000	80 313-00'	1 457 686	3 092 622 000	6 324 626 000	48,9
1973 .....	46 017 000	78 014-00'	1 562 884	3 643 789 000	6 512 274 000	56,0
1974 .....	48 406 000	79 499-00'	1 606 675	3 974 963 000	6 898 158 000	57,6
1975 .....	47 802 000	77 155-00'	1 585 421	3 796 068 000	6 986 375 000	54,3
1976 .....	47 810 000	79 118-00'	1 681 982	3 892 819 000	7 093 369 000	54,9
1977 .....	48 155 000	75 208-00'	1 839 413	4 049 004 000	7 261 861 000	55,4

ANNÉES	tkm disponibles	tkm transportées	tkm passagers	tkm excédent de bagages	tkm courrier	tkm fret
	7	8	9	10	11	12
1939 .....	3 612 179	2 039 529	—	—	505 079	252 424
1945 .....	4 282 792	3 839 195	—	—	293 903	135 970
1950 .....	51 223 779	32 986 957	23 708 968	242 970	1 625 481	6 591 228
1955 .....	123 629 054	83 887 114	57 660 192	606 677	5 193 920	20 426 325
1960 .....	240 713 000	157 931 000	118 318 000	900 000	5 459 000	33 254 000
1965 .....	394 004 000	225 537 000	160 650 000	(2)	6 015 000	58 872 000
1966 .....	393 569 000	217 626 000	148 851 000	(2)	5 128 000	63 647 000
1967 .....	487 899 000	274 157 000	175 849 000	(2)	5 912 000	92 396 000
1968 .....	536 621 000	302 941 000	177 926 000	(2)	6 268 000	118 747 000
1969 .....	651 804 000	376 228 000	198 579 000	(2)	7 797 000	169 912 000
1970 .....	707 312 000	412 331 000	220 210 000	(2)	8 131 000	183 990 000
1971 .....	838 284 000	455 999 000	244 776 000	(2)	8 838 000	202 385 000
1972 .....	875 291 000	511 467 000	278 337 000	(2)	8 616 000	224 514 000
1973 .....	877 865 000	575 550 000	327 942 000	(2)	8 972 000	238 636 000
1974 .....	1 070 832 000	652 438 000	357 747 000	(2)	8 590 000	286 101 000
1975 .....	1 102 879 000	630 757 000	341 648 000	(2)	7 953 000	281 156 000
1976 .....	1 171 477 000	676 165 000	350 356 000	(2)	9 130 000	316 679 000
1977 .....	1 226 664 000	712 661 000	364 402 000	(2)	9 317 000	338 933 000

 (1) Trafic payant à l'exception des sièges-km disponibles. — A partir du 1<sup>er</sup> juillet 1961, non compris l'exploitation effectuée au Zaïre (Kinshasa).

(2) Les « tkm excédent de bagages » sont incluses dans les « tkm passagers ».

## 20. — Personnel, stations et matériel roulant de la S.N.C.B. au 31 décembre.

(Source : Société nationale des Chemins de Fer belges.)

SPECIFICATIONS	1970	1971	1972	1973	1974	1975	1976	1977
Fonctionnaires, employés et ouvriers (1) . . . . .	56 685	58 846	59 484	58 718	59 411	60 414	58 740(5)	58 768 (5)
Effectif au travail (hommes-années) . . . . .	50 319	52 210	52 817	52 034	52 623	53 460	51 929(5)	51 822 (5)
Gares, dépendances, points d'arrêts, bureaux intérieurs . . . . .	1 109	1 097	1 085	1 094	1 070	1 070	1 060	1 047
Automotrices :								
à vapeur . . . . .	—	—	—	—	—	—	—	—
autorails . . . . .	94	89	89	89	89	89	87	87
électriques . . . . .	362	388	392	422	440	447	464	465
Locomotives à vapeur . . . . .	—	—	—	—	—	—	—	—
Locomotives Diesel . . . . .	874	874	873	898	911	911	906	936
Locomotives électriques . . . . .	206	219	220	223	224	232	239	247
Véhicules de transport :								
matériel à voyageurs (2) . . . . .	3 920	3 905	3 720	3 761	3 795	3 808	3 817	3 808
voitures postales . . . . .	—	—	—	—	—	—	—	—
matériel à marchandises (3) (4) . . . . .	44 651	45 700	46 065	46 468	47 345	47 772	47 984	47 772

(1) Effectif moyen — Y compris les agents malades, blessés, en disponibilité ou en congé.

(2) Y compris fourgons à bagages, autorails et automotrices.

(3) Non compris les wagons donnés en location à des firmes privées.

(4) Non compris les wagons particuliers pris en location par la S.N.C.B. (444 en 1977).

(5) Non compris les stagiaires qui ont dû être engagés par la S.N.C.B., conformément à la loi du 30 mars 1976, relative aux mesures de redressement économique.

## 21. — Résultats financiers de l'exploitation de la S.N.C.B.

(Source : Société nationale des Chemins de Fer belges.)

SPECIFICATIONS	1970	1971	1972	1973	1974	1975	1976	1977
Longueur moyenne exploitée au cours de l'année (km) . . . . .	4 232	4 161	4 124	4 060	4 038	3 992	3 996	4 003
Longueur exploitée au 31 décembre . . . . .	4 165	4 144	4 081	4 048	4 004	3 998	3 998	4 003
Recettes (1 000 F).								
Produits de l'exploitation :								
Voyageurs (3) . . . . .	7 818 843	10 868 170	12 621 535	13 785 148	16 021 469	19 529 579	21 792 058	22 292 050
Tickets d'entrée . . . . .	10 185	10 430	10 191	9 720	9 937	9 975	9 543	9 093
Bagages . . . . .	18 095	40 904	28 566	23 828	18 925	21 546	40 067	43 452
Petites et grosses marchandises, chevaux et bestiaux . . . . .	8 947 803	9 389 608	9 807 782	10 961 271	12 505 704	10 348 070	11 239 949	11 984 619
Produits extraordinaires . . . . .	968 621	914 209	1 000 162	1 088 104	1 425 906	1 141 179	1 400 338	2 809 241
Intervention de l'Etat (2) . . . . .	6 407 400	—	—	—	—	—	—	—
<i>Total des recettes :</i>	<b>24 170 947</b>	<b>21 223 321</b>	<b>23 468 236</b>	<b>25 868 071</b>	<b>29 981 941</b>	<b>31 050 349</b>	<b>34 481 955</b>	<b>37 138 455</b>
Dépenses d'exploitation (pensions comprises) (1 000 F) (1) (2)	23 026 479	21 327 722	23 464 863	25 969 265	30 239 580	32 120 347	36 577 042	38 454 948
Recettes nettes (1 000 F) . . . . .	+1 144 468	- 104 401	+ 3 373	- 101 194	- 257 639	-1 069 998	-2 095 087	-1 316 493
Coefficient d'exploitation . . . . .	95,26	100,49	99,99	100,39	100,86	103,45	106,08	103,55
Parcours kilométrique productif (milliers) . . . . .	82 511	84 183	85 868	88 617	91 422	87 605	88 279	89 350
Recettes par train-kilomètre utile (F) . . . . .	292,94	252,11	273,31	291,91	327,95	354,44	390,60	415,65
Dépenses par train-kilomètre utile (F) . . . . .	279,07	253,35	273,27	293,05	330,77	366,65	414,33	433,66

(1) Y compris les compensations de l'Etat.

(2) A partir de 1966, la contribution de l'Etat à l'équilibre du compte d'exploitation est comptabilisé en recettes; les années antérieures elle était portée en déduction des dépenses.

(3) Comprend les compensations tarifaires de l'Etat depuis 1971.

## 22. — Mouvement et recettes du trafic voyageurs de la S.N.C.B. (a).

(Source : Société nationale des Chemins de Fer belges.)

ANNÉES	Voyageurs			Voyageurs-km			Recettes		
	Période non touristique (b) (en milliers d'unités)	Période touristique (c)		Période non touristique (b) (en millions d'unités)	Période touristique (c)		Période non touristique (b) (en milliers de francs)	Période touristique (c)	
		En milliers d'unités	En % de la période non touristique		En millions d'unités	En % de la période non touristique		En milliers de francs	En % de la période non touristique
1951 .....	5 769	6 399	111	193	278	144	122 042	176 707	145
1955 .....	5 610	6 572	117	204	289	141	134 059	192 385	144
1956 .....	5 920	6 455	109	212	277	131	142 347	189 798	133
1957 .....	5 941	6 705	113	210	282	134	146 048	197 715	135
1958 .....	6 520	7 609	117	232	337	145	161 022	240 280	149
1959 .....	6 269	6 568	105	216	281	130	156 012	210 918	135
1960 .....	6 102	6 954	114	208	293	141	153 903	219 955	143
1961 .....	5 913	6 788	115	202	286	142	148 603	216 816	146
1962 .....	5 937	6 696	113	205	285	139	152 194	217 154	143
1963 .....	6 483	7 048	109	217	299	138	162 088	227 192	140
1964 .....	6 537	7 026	107	223	285	128	178 562	238 945	134
1965 .....	6 604	7 005	106	219	287	131	182 705	243 919	134
1966 .....	6 633	7 112	107	215	276	128	204 711	268 300	131
1967 .....	6 581	6 986	106	210	279	133	210 258	275 545	131
1968 .....	6 451	6 859	106	205	271	132	205 883	271 446	132
1969 .....	5 771	6 296	109	207	277	134	213 810	280 438	131
1970 .....	5 752	6 350	110	213	280	131	228 654	294 643	129
1971 .....	5 717	6 263	110	223	292	131	229 054	290 387	127
1972 .....	5 307	6 041	114	211	281	133	239 295	310 311	130
1973 .....	5 296	5 681	107	213	270	127	259 871	313 461	121
1974 .....	5 396	5 995	111	220	295	134	266 588	335 458	126
1975 .....	5 410	6 161	114	226	304	135	280 109	358 517	128
1976 .....	5 570	5 751	103	237	292	123	294 135	360 483	123
1977 (d) ...	4 892	5 070	104	230	279	121	306 150	352 511	115

(a) A l'exclusion des voyageurs avec abonnement.

(b) L'année, période juin-septembre exclue.

(c) Période juin-septembre.

(d) Cession à la S.N.C.V. du trafic des autobus à partir du 1.7.1977.



## 23. — Mouvement sur les chemins de fer. — Ensemble des réseaux.

(Source : Société nationale des Chemins de Fer belges.)

ANNÉES	Voyageurs (1 000)	Nombre de voyageurs-km (1 000 000)	Tonnage transporté		
			Bagages	Charges incomplètes	Wagons complets
1900 .....	139 138	2 719	61 138	580 566	55 107 918
1910 .....	193 070	4 306	79 691	807 234	76 175 877
1920 .....	223 327	5 205	75 070	1 008 115	70 417 611
1930 .....	262 270	6 964	46 830	2 224 811	105 344 419
1940 .....	89 331	2 803	4 894	—	40 222 224
1950 .....	219 097	7 047	14 461	799 170	60 843 968
1955 .....	235 369	7 846	7 800	646 700	69 590 614
1960 .....	261 366	8 578	4 526	602 080	60 835 475
1961 .....	265 147	8 693	4 163	588 282	61 382 520
1962 .....	272 763	8 958	3 867	583 456	62 273 285
1963 .....	276 273	9 009	3 303	549 677	65 326 784
1964 .....	275 299	9 041	2 928	566 917	66 659 445
1965 .....	273 543	8 975	2 982	603 911	63 923 403
1966 .....	269 920	8 708	2 534	569 788	59 344 739
1967 .....	265 046	8 534	2 212	557 090	59 431 035
1968 .....	254 776	8 177	2 128	566 415	63 274 134
1969 .....	247 844	8 238	2 033	600 825	69 226 445
1970 .....	246 845	8 260	1 841	607 078	71 170 770
1971 .....	245 475	8 425	1 873	586 458	66 418 137
1972 .....	240 262	8 168	1 711	575 051	69 332 917
1973 .....	236 618	8 093	1 840	560 502	75 524 004
1974 .....	237 253	8 279	1 705	551 069	82 092 063
1975 .....	232 099	8 258	1 995	480 565	59 200 754
1976 .....	227 238	8 191	1 918	465 819	60 014 028
1977 .....	200 357 (1)	7 667 (1)	1 904	447 689	58 331 734

## 24. — Accidents sur les chemins de fer. — Stations, quais, voies.

(Source : Société nationale des Chemins de Fer belges.)

ANNÉES	Voyageurs transportés (1 000)	Trains- kilomètres (1 000) (2)	Voyageurs		Agents de l'Administration		Autres personnes		Total		
			Tués	Blessés	Tués	Blessés	Tués	Blessés	Tués	Blessés	Total
1938 .....	213 439	90 591	15	112	26	101	42	29	83	242	325
1955 .....	235 369	79 391	9	96	17	48	32	25	58	169	227
1960 .....	261 366	79 032	3	86	4	23	52	43	59	152	211
1961 .....	265 147	78 489	3	71	13	24	45	64	61	159	220
1962 .....	272 763	80 443	2	63	6	33	51	50	59	146	205
1963 .....	276 273	80 045	5	61	10	18	50	31	65	110	175
1964 .....	275 299	81 606	5	54	5	19	63	66	73	139	212
1965 .....	273 543	81 751	5	51	8	27	66	71	79	149	228
1966 .....	269 920	79 596	3	44	4	19	65	59	72	122	195
1967 .....	265 046	78 270	19	107	4	37	81	48	104	192	296
1968 .....	254 776	79 441	4	80	17	31	54	60	75	171	246
1969 .....	247 844	81 378	16	77	7	32	60	56	83	165	248
1970 .....	246 845	83 306	3	51	8	21	52	64	63	136	199
1971 .....	245 475	85 325	1	47	6	24	62	81	69	152	221
1972 .....	240 262	86 958	4	38	6	17	56	55	66	110	176
1973 .....	236 618	89 862	6	45	4	18	68	51	78	114	192
1974 .....	237 253	92 503	21	67	4	23	65	49	90	139	229
1975 .....	232 099	88 570	5	102	7	23	44	28	56	153	209
1976 .....	227 238	89 338	14	66	4	9	39	15	57	90	147
1977 .....	200 357 (1)	90 279	4	26	3	8	24	33	31	67	98

(1) Cession à la S.N.C.V. du trafic des autobus à partir du 1.7.1977.

(2) Trains de voyageurs, trains de marchandises et trains de service.

Note : Tués : Personnes tuées sur le coup ou décédées dans les dépendances des chemins de fer. — Blessés : Personnes ayant subi par suite de leurs blessures une incapacité de travail de plus de 14 jours.

## 25. — Trafic des marchandises de la S.N.C.B.

(Source : Société nationale des Chemins de Fer belges.)

NATURE DES MARCHANDISES	TRAFIC							
	Intérieur		International		Transit		Total	
	t	1 000 tkm	t	1 000 tkm	t	1 000 tkm	t	1 000 tkm
1975								
Produits agricoles et alimentaires	326 976	21 045	911 683	92 375	757 565	122 247	1 996 224	235 667
Combustibles .....	6 647 232	467 355	3 213 641	328 749	3 419 280	459 176	13 280 153	1 255 280
Minerais .....	1 585 398	42 475	11 330 278	1 494 222	1 695 262	386 627	14 610 938	1 923 324
Produits métallurgiques .....	4 438 428	146 223	7 433 048	836 273	3 719 546	735 626	15 591 022	1 718 122
Matériaux de construction et produits des carrières .....	1 375 554	128 601	3 099 604	265 368	363 754	59 918	4 838 912	453 887
Produits textiles .....	10 300	1 119	97 610	14 111	77 631	12 634	185 541	27 864
Produits chimiques .....	654 935	48 606	2 660 715	291 471	1 364 192	224 718	4 679 842	564 795
Huiles industrielles, pétrole, brais et goudrons .....	1 328 375	135 218	1 127 982	242 345	68 043	12 011	2 524 400	389 574
Divers .....	261 981	20 794	502 581	62 577	729 160	105 574	1 493 722	188 945
<b>Total:</b>	<b>16 629 179</b>	<b>1 011 436</b>	<b>30 377 142</b>	<b>3 627 491</b>	<b>12 194 433</b>	<b>2 118 531</b>	<b>59 200 754</b>	<b>6 757 458</b>
1976								
Produits agricoles et alimentaires	367 556	19 976	1 050 710	112 029	858 235	131 513	2 276 501	263 518
Combustibles .....	6 949 496	488 517	3 050 752	304 728	3 448 604	436 675	13 448 852	1 229 920
Minerais .....	1 069 341	37 423	12 504 628	1 607 645	1 057 068	223 303	14 631 037	1 868 371
Produits métallurgiques .....	5 101 995	170 174	7 657 701	873 109	3 260 156	609 437	16 019 852	1 652 720
Matériaux de construction et produits des carrières .....	1 354 891	133 955	2 892 878	248 861	399 990	63 088	4 647 759	445 904
Produits textiles .....	16 381	1 639	118 746	17 454	90 114	13 520	225 241	32 613
Produits chimiques .....	651 843	47 914	2 585 998	306 580	1 481 125	240 827	4 718 966	595 321
Huiles industrielles, pétrole, brais et goudrons .....	1 306 006	134 864	986 168	221 396	67 309	13 545	2 359 483	369 805
Divers .....	246 489	20 162	661 487	74 208	778 361	95 759	1 686 337	190 129
<b>Total:</b>	<b>17 063 998</b>	<b>1 054 624</b>	<b>31 509 068</b>	<b>3 766 010</b>	<b>11 440 962</b>	<b>1 827 667</b>	<b>60 014 028</b>	<b>6 648 301</b>
1977								
Produits agricoles et alimentaires	408 580	15 374	1 724 377	165 629	826 133	125 253	2 959 090	306 256
Combustibles .....	7 429 561	503 437	2 400 007	254 003	3 529 185	446 971	13 358 753	1 204 411
Minerais .....	577 849	33 329	10 752 406	1 360 496	730 257	128 432	12 060 512	1 522 257
Produits métallurgiques .....	4 815 953	139 179	6 747 038	753 988	3 633 301	688 733	15 196 292	1 581 900
Matériaux de construction et produits des carrières .....	1 158 411	127 232	2 591 979	222 910	282 179	50 788	4 032 569	400 930
Produits textiles .....	5 229	590	92 103	13 989	38 637	7 418	135 969	21 997
Produits chimiques .....	562 945	47 523	2 722 307	314 825	1 218 473	207 524	4 503 725	569 872
Huiles industrielles, pétrole, brais et goudrons .....	1 620 071	177 120	955 626	219 500	318 665	79 471	2 894 362	476 091
Divers .....	282 634	25 295	909 275	110 202	1 998 553	265 505	3 190 462	401 002
<b>Total:</b>	<b>16 861 233</b>	<b>1 069 079</b>	<b>28 895 118</b>	<b>3 415 542</b>	<b>12 575 383</b>	<b>2 000 095</b>	<b>58 331 734</b>	<b>6 484 716</b>

## 26. — Tramways, autobus.

(Source : Ministère des Communications.)

SOCIÉTÉS	Etendue exploitée (km) (1)	Motrices		Parcours kilométr. de l'ensemble des véhicules (1 000 km)	Voyageurs transportés (en milliers)		Recettes (1 000 F)	
		Nombre (1)	Moyenne journal. en service		Nombre	Moyenne par jour	Total	Par km exploité
<b>A. Tramways</b>								
<b>1976</b>								
Soc. transp. interc. d'Anvers .....	80	166	114	6 304	34 063	93	251 433	3 143
Soc. transp. interc. de Bruxelles .....	158	444	300	19 997	114 164	312	698 977	4 424
Soc. transp. interc. de Gand .....	25	56	41	2 200	12 776	35	77 990	3 120
Soc. transp. interc. de Charleroi .....	—	—	—	—	—	—	—	—
<i>Total :</i>	<b>263</b>	<b>666</b>	<b>455</b>	<b>28 501</b>	<b>161 003</b>	<b>440</b>	<b>1 028 400</b>	<b>10 687</b>
<b>1977</b>								
Soc. transp. interc. d'Anvers .....	80	166	116	6 151	33 267	91	280 528	3 507
Soc. transp. interc. de Bruxelles .....	153	467	322	18 101	102 354	280	736 941	4 771
Soc. transp. interc. de Gand .....	25	56	41	2 100	12 136	33	85 919	3 436
Soc. transp. interc. de Charleroi .....	—	—	—	—	—	—	—	—
<i>Total :</i>	<b>258</b>	<b>689</b>	<b>479</b>	<b>26 352</b>	<b>147 757</b>	<b>404</b>	<b>1 103 388</b>	<b>11 714</b>
<b>B. Autobus</b>								
<b>1976</b>								
Soc. transp. interc. d'Anvers .....	160	131	82	5 171	13 993	38	103 695	648
Soc. transp. interc. de Bruxelles .....	234	571	335	20 235	69 609	190	483 389	2 066
Soc. transp. interc. de Liège .....	455	350	286	14 819	46 488	127	352 578	775
Soc. transp. interc. de Verviers .....	54	43	34	1 936	7 186	20	44 482	824
Soc. transp. interc. de Gand .....	132	100	72	5 096	16 478	45	98 865	749
Soc. transp. interc. de Charleroi .....	156	89	73	3 789	13 576	37	85 559	548
<i>Total :</i>	<b>1 191</b>	<b>1 284</b>	<b>882</b>	<b>51 046</b>	<b>167 330</b>	<b>457</b>	<b>1 168 568</b>	<b>5 610</b>
<b>1977</b>								
Soc. transp. interc. d'Anvers .....	160	135	88	5 332	14 572	40	125 180	782
Soc. transp. interc. de Bruxelles .....	252	571	448	20 578	69 698	191	553 862	1 852
Soc. transp. interc. de Liège .....	470	350	287	14 638	47 226	133	377 759	804
Soc. transp. interc. de Verviers .....	54	43	34	1 906	6 953	19	46 553	861
Soc. transp. interc. de Gand .....	131	109	75	5 373	16 830	46	119 146	909
Soc. transp. interc. de Charleroi .....	156	94	73	3 782	12 999	36	93 686	601
<i>Total :</i>	<b>1 223</b>	<b>1 302</b>	<b>1 005</b>	<b>51 609</b>	<b>168 278</b>	<b>465</b>	<b>1 316 186</b>	<b>5 809</b>
<b>C. Métro (à partir du 20.9.1976)</b>								
<b>1976</b>								
Soc. transp. interc. de Bruxelles .....	10	90	44	1 307	8 788	86	57 851	5 785
<b>1977</b>								
Soc. transp. interc. de Bruxelles .....	12	90	56	5 468	32 019	88	231 198	19 096

(1) Situation au 31 décembre.

## 27. — Chemins de Fer vicinaux.

## I. Personnel, matériel roulant et dépenses de premier établissement au 31 décembre.

SPÉCIFICATION	1938	1969	1970	1971	1972	1973	1974	1975	1976	1977
Nombre d'agents salariés .....	8 087	5 782	5 782	5 910	5 956	5 986	6 209	6 562	6 558	6 665
Nombre d'agents appointés ...	1 136	820	834	847	846	844	851	892	909	1 009
Locomotives :										
à vapeur .....	480	6	6	6	6	5	5	5	5	5
électriques .....	1	—	—	—	—	—	—	—	—	—
Voitures électromotrices .....	1 041	313	279	229	209	200	198	186	186	207
Voitures pour voyageurs :										
service à vapeur .....	1 436	—	—	—	—	—	—	—	—	—
service électrique .....	806	231	204	197	164	159	144	139	136	135
Voitures-fourgons :										
service à vapeur .....	121	—	—	—	—	—	—	—	—	—
service électrique .....	5	—	—	—	—	—	—	—	—	—
Fourgons à bagages :										
service à vapeur .....	397	—	—	—	—	—	—	—	—	—
service électrique .....	31	—	—	—	—	—	—	—	—	—
Wagons :										
service à vapeur .....	10 492	335	324	306	214	197	189	182	162	153
service électrique .....	2	—	—	—	—	—	—	—	—	—
Trolleybus .....	2	—	—	—	—	—	—	—	—	—
Gyrobuss .....	—	—	—	—	—	—	—	—	—	—
Automotrices .....	279	18	17	16	15	9	9	9	9	9
Autobus .....	68	1 963	2 057	2 095	2 131	2 173	2 262	2 275	2 343	2 316
Dépenses de premier établissement (1 000 000 F) .....	955	1 121	1 214	1 214	1 208	1 207	1 204	1 202	1 209	2 121

## II. Accidents.

ANNÉES (1)	Kilo- mètres parcourus (× 1 000)	Voyageurs trans- portés (× 1 000)	Voyageurs		Agents de l'Administration		Autres personnes		Total		
			Tués	Blessés	Tués	Blessés	Tués	Blessés	Tués	Blessés	Total
1938 .....	68 204	193 574	5	96	1	11	51	87	57	194	251
1950 .....	74 737	279 916	5	657	1	1 244	36	411	42	2 312	2 354
1955 .....	95 708	311 720	5	1 028	2	828	43	494	50	2 350	2 400
1960 .....	107 204	300 284	0	876	2	501	32	563	34	1 940	1 976
1961 .....	111 259	300 080	1	1 083	1	493	49	563	51	2 139	2 190
1962 .....	111 162	294 621	2	1 032	4	556	34	578	40	2 166	2 206
1963 .....	114 570	298 581	3	1 141	0	604	41	643	44	2 388	2 432
1964 .....	116 218	294 763	1	1 209	2	495	44	691	47	2 395	2 442
1965 .....	115 604	288 306	5	893	1	458	42	835	48	2 186	2 234
1966 .....	114 436	276 361	3	1 160	1	404	39	627	43	2 191	2 234
1967 .....	111 971	271 217	2	886	1	394	29	581	32	1 861	1 893
1968 .....	109 607	261 466	3	918	1	410	33	534	37	1 862	1 899
1969 .....	108 742	255 951	2	776	1	367	25	506	28	1 649	1 677
1970 .....	108 976	252 281	3	850	1	349	27	494	31	1 693	1 724
1971 .....	109 643	251 078	3	908	2	396	23	709	28	2 013	2 041
1972 .....	109 561	240 601	—	883	2	407	21	446	23	1 736	1 759
1973 .....	110 568	241 154	—	749	2	430	18	427	20	1 606	1 626
1974 .....	111 236	238 317	4	714	1	382	23	505	28	1 601	1 629
1975 .....	112 193	240 114	1	721	—	429	20	448	21	1 598	1 619
1976 .....	112 731	234 836	2	1 017	—	447	18	462	20	1 926	1 946
1977 .....	112 379	267 272	1	672	—	516	26	354	27	1 542	1 569

(1) Les chiffres antérieurs à 1950, concernent uniquement les lignes ferrées et les services d'autobus d'adjonction et de substitution.

## III. Résultats de l'exploitation.

SPÉCIFICATIONS	1938	1967	1968	1969	1970	1971	1972	1973	1974	1975	1976	1977
<b>Longueur exploitée au 31 déc. (km) :</b>												
a. lignes ferrées (1)	4 808	462	378	368	282	279	249	216	216	216	217	217
b. services d'autobus d'adjonction et de substitution (2) .....	482	11 841	12 052	12 245	12 307	12 894	13 002	13 350	13 697	13 878	14 447	14 648
<b>Total :</b>	<b>5 290</b>	<b>12 303</b>	<b>12 430</b>	<b>12 613</b>	<b>12 589</b>	<b>13 173</b>	<b>13 251</b>	<b>13 566</b>	<b>13 913</b>	<b>14 094</b>	<b>14 664</b>	<b>14 865</b>
<b>Km parcourus (× 1 000) (3) ...</b>	68 205	105 112	104 001	103 339	103 628	105 006	104 982	106 566	107 535	108 455	110 506	110 450
<b>Recettes (× 1 000 F) :</b>												
Voyageurs .....	236 692	1 653 300	1 654 817	1 739 655	1 729 841	1 710 420	1 704 009	1 801 322	1 851 928	1 826 955	1 978 621	2 191 063
Bagages .....	121	—	—	—	—	—	—	—	—	—	—	—
Marchandises, finances et valeurs	44 900	2 671	1 316	1 676	757	—	—	—	—	—	—	—
Produits divers .	5 524	79 046	96 092	96 980	90 560	144 937	141 501	164 408	170 368	375 860	367 355	494 490
<b>Recettes totales .</b>	<b>287 237</b>	<b>1 735 017</b>	<b>1 752 225</b>	<b>1 838 311</b>	<b>1 821 158</b>	<b>1 855 357</b>	<b>1 845 510</b>	<b>1 965 730</b>	<b>2 022 296</b>	<b>2 202 815</b>	<b>2 345 976</b>	<b>2 685 553</b>
<b>Dépenses (× 1 000 F)</b>	<b>289 656</b>	<b>1 801 252</b>	<b>1 848 330</b>	<b>1 945 543</b>	<b>2 143 767</b>	<b>2 588 082</b>	<b>2 885 424</b>	<b>3 529 014</b>	<b>3 817 105</b>	<b>4 719 237</b>	<b>5 362 334</b>	<b>6 064 333</b>
<b>Rapport de la dépense à la recette (%) .....</b>	100,84	103,82	105,48	105,83	117,71	139,49	156,40	179,53	188,80	214,24	228,58	225,81
<b>Recettes :</b>												
<b>Par jour-km exploité .....</b>	148,77	386,37	385,16	399,31	396,34	385,88	380,52	369,99	398,23	428,20	437,11	494,97
<b>Par train-km ...</b>	4,21	16,51	16,85	17,79	17,57	17,67	17,60	18,45	18,81	20,31	21,23	24,31

## IV. Autobus exploités par les Chemins de Fer vicinaux (4)

ANNÉES	Longueur exploitée au 31 décembre (km) (5)	Recettes (× 1 000 F)	Dépenses (× 1 000 F)	ANNÉES	Longueur exploitée au 31 décembre (km) (5)	Recettes (× 1 000 F)	Dépenses (× 1 000 F)
1938 .....	3 731	31 800	31 100	1969 .....	14 028	1 581 700	1 658 200
1958 .....	9 451	766 200	744 300	1970 .....	14 117	1 624 300	1 883 600
1959 .....	10 029	806 100	785 600	1971 .....	14 628	1 687 900	2 294 300
1960 .....	10 525	908 800	878 300	1972 .....	14 710	1 702 200	2 560 400
1961 .....	11 126	986 100	950 300	1973 .....	15 022	1 823 000	3 178 400
1962 .....	11 949	1 045 800	1 013 500	1974 .....	15 176	1 880 400	3 433 700
1963 .....	12 429	1 122 500	1 108 000	1975 .....	15 394	2 053 200	4 204 000
1964 .....	12 871	1 218 300	1 201 000	1976 .....	15 853	2 168 500	4 775 900
1965 .....	13 224	1 261 000	1 261 000	1977 .....	25 866	3 138 268	6 951 483
1966 .....	13 430	1 367 300	1 394 500				
1967 .....	13 831	1 411 100	1 458 400				
1968 .....	13 894	1 477 900	1 549 800				

(1) Lignes ferrées = lignes électriques + autorails.

(2) Les autobus d'adjonction et de substitution améliorent ou remplacent des anciennes lignes à vapeur, autorails ou électriques.

(3) Le nombre de kilomètres parcourus par kilomètre exploité a été de 9 775 en 1960, de 9 674 en 1961, de 9 471 en 1962, de 9 464 en 1963, de 9 381 en 1964, de 9 121 en 1965, de 8 940 en 1966, de 8 544 en 1967, de 8 367 en 1968, de 8 193 en 1969, de 8 232 en 1970, de 7 971 en 1971, de 7 920 en 1972, de 7 855 en 1973, de 7 729 en 1974, et de 7 695 en 1975.

(4) Y compris les autobus d'adjonction et de substitution, ainsi que les autobus repris à la S.N.C.B. en 1977.

(5) Ces chiffres concernent également des lignes qui ne sont exploitées qu'au cours d'une partie de l'année.

28. — Longueur en km des routes de grande voirie au 1<sup>er</sup> janvier.

(Source : Ministère des Travaux publics.)

PROVINCES ET ROUTES	1938	1969	1970	1971	1972	1973	1974	1975	1976	1977	1978	
Anvers .....	—	50	64	73	113	165	172	172	172	..	174	
	autoroutes de l'Etat	765	852	881	904	914	960	995	960	959	..	997
	provinciales	202	128	127	127	127	128	128	129	127	..	126
Brabant .....	—	51	58	62	88	139	174	180	179	..	212	
	autoroutes de l'Etat	754	921	942	943	969	960	1 030	1 093	1 060	..	1 126
	provinciales	358	240	240	240	241	241	241	237	234	..	217
Hainaut .....	—	37	45	80	80	113	165	166	167	..	153	
	autoroutes de l'Etat	834	1 031	1 031	1 035	1 047	1 042	1 043	1 040	1 039	..	1 060
	provinciales	315	284	285	285	284	284	285	285	285	..	280
Liège .....	—	94	94	97	109	150	153	164	164	..	163	
	autoroutes de l'Etat	1 398	1 599	1 597	1 601	1 610	1 633	1 655	1 649	1 644	..	1 639
	provinciales	48	22	20	20	20	20	20	20	20	..	20
Limbourg .....	—	52	52	52	60	70	95	95	95	..	95	
	autoroutes de l'Etat	851	889	886	893	899	898	918	926	978	..	1 032
Luxembourg .....	—	—	—	—	—	—	—	—	4	..	3	
	autoroutes de l'Etat	1 200	1 381	1 385	1 386	1 398	1 398	1 408	1 457	1 425	..	1 524
	provinciales	149	124	124	124	124	124	227	227	276	..	276
Namur .....	—	—	—	—	9	30	66	66	66	..	66	
	autoroutes de l'Etat	1 279	1 435	1 435	1 434	1 457	1 456	1 461	1 426	1 460	..	1 484
	provinciales	103	74	74	74	74	74	74	74	74	..	74
Flandre orientale .....	—	57	64	86	135	137	137	137	137	..	150	
	autoroutes de l'Etat	873	1 027	1 038	1 040	1 065	1 090	1 099	1 124	1 169	..	1 188
	provinciales	217	197	192	196	198	198	198	197	196	..	197
Flandre occidentale .....	—	32	34	35	60	65	65	68	68	..	65	
	autoroutes de l'Etat	1 046	1 085	1 102	1 122	1 114	1 144	1 151	1 158	1 174	..	1 227
	provinciales	188	182	182	182	182	182	183	183	183	..	183
Royaume .....	—	373	411	485	654	869	1 027	1 048	1 052	..	1 081	
	autoroutes de l'Etat	9 000	10 220	10 297	10 358	10 473	10 581	10 760	10 833	10 908	..	11 277
	provinciales	1 580	1 251	1 244	1 248	1 250	1 251	1 356	1 352	1 395	..	1 373
<b>Total:</b>	<b>10 580</b>	<b>11 844</b>	<b>11 953</b>	<b>12 090</b>	<b>12 375</b>	<b>12 700</b>	<b>13 139</b>	<b>13 230</b>	<b>13 352</b>	<b>..</b>	<b>13 730</b>	

## 29. — Répartition en pour cent des routes provinciales et de l'Etat d'après leur revêtement au 31 décembre.

(Source : Ministère des Travaux publics.)

NATURE DU REVÊTEMENT	1931	1934	1942	1972	1973	1974	1975	1976	1977
Pavage sans fondation .....	} 46	40	33	6	4	4	4	..	..
Pavage en ligne sur fondation .....									
Pavage mosaïqué sur fondation .....	2	5	9	2	2	2	1	..	..
Béton de ciment .....	3	7	12	18	17	17	17	..	..
Béton asphaltique .....	1	2	3	38	43	47	51	..	..
Autres revêtements hydrocarbonés .....	} 12	16	19	35	33	29	26	..	..
Empierrement ou macadam enduit .....									
Empierrement ou macadam non enduit .....	34	28	22	—	—	—	—	..	..
Divers .....	4	3	3	1	1	1	1	..	..

### 30. — Recensement quinquennal de la circulation routière.

#### a) Composition moyenne du trafic entre 6 et 22 h dans le Royaume.

CATEGORIES DE VEHICULES	1949	1952	1955	1960	1965	1970	1975
Voitures pour personnes .....	37,7	44,3	51,9	59,0	69,9	75,3	79,0
Autobus et autocars .....	1,1	1,0	1,4	1,4	1,5	1,4	1,2
Véhicules pour le transport de marchandises .....	17,1	18,6	20,1	20,1	18,6	17,8	15,3
dont :						5,4	4,9
— camionnettes .....	..	..	..	..	..	0,3	0,1
— tracteurs sans remorque .....	..	..	..	..	..	7,2	5,2
— camions à 2 essieux .....	} 10,4	10,6	11,2	11,7	8,2	2,4	0,9
— camions à 3 essieux .....							
— véhicules articulés .....	} 1,5	1,9	2,5	1,5	1,8	2,8	3,3
— trains de véhicules .....							
Tracteurs agricoles et véhicules spéciaux .....	0,1	0,1	0,2	0,2	0,2	0,2	0,2
Motocyclettes et scooters .....	} 5,1	5,0	6,1	4,5	1,3	0,3	0,5
Vélocycleurs .....							
Bicyclettes .....	38,2	29,0	18,1	10,6	6,2	3,6	2,6
Véhicules tirés par des animaux .....	0,7	0,4	0,2	0,1	0,0	..	..
<i>Total :</i>	<b>100,0</b>	<b>100,0</b>	<b>100,0</b>	<b>100,0</b>	<b>100,0</b>	<b>100,0</b>	<b>100,0</b>

#### b) Intensité moyenne du trafic entre 6 et 22 h dans chaque province et à Bruxelles-Capitale.

Année 1975

CATEGORIES DE VEHICULES	PROVINCES										Moyenne générale pour le Royaume
	An-vers	Brabant (sans Bruxelles Capitale)	Bruxelles Capitale	Hainaut	Liège	Limbourg	Luxembourg	Namur	Flandre orientale	Flandre occidentale	
Voitures pour personnes .....	8 204	7 528	21 805	5 466	4 330	5 047	1 854	2 872	6 565	4 804	5 039
Autobus et autocars .....	154	103	243	57	58	106	27	37	93	70	74
Véhicules pour le transport de marchandises .....	1 714	1 393	2 298	1 740	800	955	337	480	1 059	916	976
dont :											
— camionnettes .....	530	492	900	320	247	295	97	153	470	304	310
— tracteurs sans remorque .....	15	6	21	6	5	4	2	2	9	9	6
— camions à 2 essieux .....	568	505	761	322	286	339	116	167	523	326	336
— camions à 3 essieux .....	64	79	197	67	38	63	20	27	67	49	51
— véhicules articulés .....	386	240	318	267	161	181	80	103	352	176	207
— trains de véhicules .....	151	71	101	58	63	73	22	28	108	52	66
Tracteurs agricoles .....	7	7	5	10	9	9	9	9	10	11	9
Véhicules spéciaux .....	5	4	15	5	4	4	2	2	6	5	4
Motocyclettes .....	28	39	106	46	41	22	15	27	28	20	30
Vélocycleurs .....	112	76	116	96	59	103	35	48	120	91	79
Bicyclettes .....	376	137	114	84	49	299	22	32	367	289	166
<i>Total :</i>	<b>10 600</b>	<b>9 287</b>	<b>24 702</b>	<b>6 804</b>	<b>5 350</b>	<b>6 545</b>	<b>2 301</b>	<b>3 507</b>	<b>8 718</b>	<b>6 206</b>	<b>6 377</b>

31. — Transports routiers de marchandises <sup>(1)</sup>.

a) Evolution depuis 1965 des transports intérieurs et internationaux pour compte propre et pour compte de tiers.

ANNEES	Pour compte propre			Pour compte de tiers			Total		
	Transports intérieurs	Transports internationaux	Total	Transports intérieurs	Transports internationaux	Total	Transports intérieurs	Transports internationaux	Total

## a. — Quantités transportées (en 1 000 000 t)

1965 .....	139	3	143	76	6	83	216	10	266
1966 .....	151	4	155	70	7	77	221	12	233
1967 .....	157	4	161	74	7	82	231	12	243
1968 .....	156	4	161	77	9	86	233	14	248
1969 .....	164	5	170	84	10	95	249	16	265
1970 .....	195	6	202	102	10	113	298	16	315
1971 .....	212	6	219	111	11	122	324	17	342
1972 .....	208	6	215	110	13	123	319	19	338
1973 .....	197	8	205	121	13	135	319	22	341
1974 .....	192	8	200	125	16	141	317	24	342
1975 .....	198	7	205	116	16	132	314	23	337
1976 .....	199	7	207	109	14	124	308	22	331
1977 .....	189	8	197	103	14	117	292	22	314

## b. — Tonnage kilométrique (en 1 000 000 tkm)

1965 .....	4 106	605	4 713	2 339	1 480	3 819	6 446	2 085	8 531
1966 .....	4 553	779	5 332	2 473	1 789	4 263	7 027	2 568	9 596
1967 .....	4 675	794	5 469	2 488	2 005	4 494	7 163	2 800	9 963
1968 .....	4 673	897	5 570	2 671	2 321	4 993	7 345	3 218	10 563
1969 .....	4 916	1 182	6 098	3 009	2 514	5 524	7 925	3 696	11 622
1970 .....	5 599	1 263	6 863	3 594	2 628	6 223	9 194	3 892	13 087
1971 .....	6 005	1 530	7 535	3 895	2 897	6 793	9 900	4 427	14 328
1972 .....	5 911	1 530	7 441	4 160	3 569	7 730	10 071	5 100	15 172
1973 .....	5 587	2 070	7 658	4 460	3 842	8 302	10 048	5 912	15 961
1974 .....	5 585	1 971	7 557	4 734	4 718	9 453	10 320	6 690	17 011
1975 .....	5 466	1 786	7 253	4 367	4 900	9 267	9 833	6 687	16 521
1976 .....	5 463	1 932	7 395	3 836	4 523	8 360	9 300	6 455	15 755
1977 .....	5 446	1 967	7 413	3 805	4 433	8 237	9 250	6 399	15 650

(1) Il s'agit des transports routiers de marchandises effectués par les véhicules belges d'une charge utile d'au moins une tonne. Les résultats sont basés sur une enquête par sondage.



### 31. — Transports routiers de marchandises (suite).

b) Evolution depuis 1965 des transports ordinaires, des ramassages et distributions et des navettes.

ANNEES	Quantité transportée (1 000 000 t)				Tonnes-kilomètres prestées (1 000 000 tkm)			
	Transport ordinaire	Ramassages et distributions	Navettes	Total	Transport ordinaire	Ramassages et distributions	Navettes	Total
1965 .....	69	46	111	227	5 482	1 619	1 431	8 532
1966 .....	74	51	108	233	6 142	1 912	1 542	9 596
1967 .....	72	54	118	244	6 235	2 069	1 660	9 964
1968 .....	70	55	124	248	6 566	2 228	1 770	10 564
1969 .....	75	54	137	266	7 284	2 219	2 120	11 623
1970 .....	79	58	178	318	7 757	2 401	2 930	13 087
1971 .....	77	60	205	342	8 196	2 700	3 432	14 328
1972 .....	89	68	182	339	9 241	2 968	2 964	15 173
1973 .....	101	59	182	342	10 521	2 636	2 805	15 961
1974 .....	105	62	176	343	11 500	2 768	2 742	17 011
1975 .....	102	58	178	338	11 203	2 582	2 736	16 521
1976 .....	91	62	178	332	10 299	2 791	2 666	15 756
1977 .....	92	55	167	314	10 501	2 461	2 688	15 650

## 31. — Transports routiers de marchandises (suite).

c) Transports par route (intérieurs, internationaux et total) d'après le genre de véhicules et le genre de transports.

Année 1977

RUBRIQUES	Genre de transport				Total	
	Pour compte propre		Pour compte de tiers		1 000 t	1 000 tkm
	1 000 t	1 000 tkm	1 000 t	1 000 tkm		
<i>Transports intérieurs :</i>						
Camions .....	132 237	2 746 492	50 818	1 127 328	183 055	3 873 819
Remorques .....	3 842	255 565	2 506	172 584	6 349	428 149
Semi-remorques .....	36 336	1 769 465	41 450	2 033 510	77 786	3 802 974
<i>Véhicules spéciaux :</i>						
— camions citernes pour produits non alimentaires ...	12 052	455 411	6 443	358 269	18 496	813 680
— camions citernes pour produits alimentaires .....	3 482	160 264	1 532	76 955	5 014	237 219
— frigos e.a. ....	858	58 704	524	35 910	1 382	94 614
<i>Total :</i>	<b>188 807</b>	<b>5 445 900</b>	<b>103 274</b>	<b>3 804 556</b>	<b>292 081</b>	<b>9 250 456</b>
<i>Transports internationaux :</i>						
Camions .....	1 726	343 703	1 428	371 146	3 154	714 849
Remorques .....	865	205 425	997	338 219	1 862	543 644
Semi-remorques .....	4 715	1 231 267	10 468	3 342 663	15 184	4 573 929
<i>Véhicules spéciaux :</i>						
— camions citernes pour produits non alimentaires ...	273	74 977	977	294 006	1 249	368 983
— camions citernes pour produits alimentaires .....	125	35 682	99	17 660	224	53 343
— frigos e.a. ....	202	75 683	122	69 038	324	144 721
<i>Total :</i>	<b>7 906</b>	<b>1 966 737</b>	<b>14 091</b>	<b>4 432 732</b>	<b>21 997</b>	<b>6 399 469</b>
<i>Total (intér.+internationaux):</i>						
Camions .....	133 963	3 090 195	52 246	1 498 473	186 209	4 588 669
Remorques .....	4 707	460 990	3 503	510 803	8 210	971 793
Semi-remorques .....	41 051	3 000 731	51 919	5 376 173	92 970	8 376 904
<i>Véhicules spéciaux :</i>						
— camions citernes pour produits non alimentaires ....	12 325	530 388	7 420	652 275	19 745	1 182 663
— camions citernes pour produits alimentaires .....	3 607	195 946	1 631	94 616	5 238	290 562
— frigos e.a. ....	1 060	134 387	647	104 948	1 706	239 335
<i>Total :</i>	<b>196 713</b>	<b>7 412 637</b>	<b>117 365</b>	<b>8 237 288</b>	<b>314 078</b>	<b>15 649 925</b>

31. — Transports routiers de marchandises (suite).

d) Transports par route (intérieurs, internationaux et total) d'après la nature des marchandises et le genre du transport.

Année 1977

RUBRIQUES	Genre de transport				Total	
	Pour compte propre		Pour compte de tiers		1 000 t	1 000 tkm
	1 000 t	1 000 tkm	1 000 t	1 000 tkm		
<i>Transports intérieurs.</i>						
Produits agricoles et animaux vivants .....	10 094	502 562	7 844	319 653	17 938	822 215
Denrées alimentaires et fourrages .....	25 579	1 149 766	7 940	480 794	33 519	1 630 559
Combustibles minéraux solides	2 909	77 280	3 088	90 552	5 996	167 831
Produits pétroliers .....	11 202	420 226	3 845	194 030	15 047	614 256
Minerais et déchets pour la métallurgie .....	1 436	37 731	1 231	27 434	2 667	65 165
Produits métallurgiques .....	3 231	175 812	3 583	201 462	6 814	377 273
Minéraux bruts ou manufacturés et matériaux de construction .....	108 187	2 071 821	57 329	1 525 523	165 516	3 597 344
Engrais .....	5 195	115 962	3 152	92 947	8 347	208 910
Produits chimiques .....	2 705	141 623	4 146	263 153	6 851	404 776
Machines, véhicules, objets manufacturés n.d.a. et transactions spéciales .....	18 270	753 119	11 115	609 008	29 385	1 362 127
<b>Total:</b>	<b>188 807</b>	<b>5 445 900</b>	<b>103 274</b>	<b>3 804 556</b>	<b>292 081</b>	<b>9 250 456</b>
<i>Transports internationaux.</i>						
Produits agricoles et animaux vivants .....	1 458	362 804	1 492	517 938	2 949	880 742
Denrées alimentaires et fourrages .....	1 427	379 511	1 468	500 029	2 894	879 540
Combustibles minéraux solides	133	24 389	220	33 842	352	58 231
Produits pétroliers .....	129	25 583	343	63 542	472	89 125
Minerais et déchets pour la métallurgie .....	27	6 276	167	38 516	194	44 792
Produits métallurgiques .....	527	174 644	1 799	587 141	2 327	761 785
Minéraux bruts ou manufacturés et matériaux de construction .....	1 706	170 491	3 472	505 899	5 178	676 390
Engrais .....	178	26 453	312	64 192	490	90 644
Produits chimiques .....	544	166 916	1 519	596 058	2 062	762 973
Machines, véhicules, objets manufacturés n.d.a. et transactions spéciales .....	1 778	629 671	3 300	1 525 577	5 078	2 155 247
<b>Total:</b>	<b>7 906</b>	<b>1 966 737</b>	<b>14 091</b>	<b>4 432 732</b>	<b>21 997</b>	<b>6 399 469</b>
<i>Total (intérieurs + internationaux).</i>						
Produits agricoles et animaux vivants .....	11 551	865 366	9 336	837 591	20 887	1 702 957
Denrées alimentaires et fourrages .....	27 005	1 529 276	9 408	980 823	36 413	2 510 099
Combustibles minéraux solides	3 041	101 668	3 307	124 394	6 349	226 062
Produits pétroliers .....	11 331	445 809	4 189	257 573	15 520	703 381
Minerais et déchets pour la métallurgie .....	1 463	44 006	1 398	65 950	2 861	109 957
Produits métallurgiques .....	3 758	350 456	5 383	788 602	9 140	1 139 058
Minéraux bruts ou manufacturés et matériaux de construction .....	109 893	2 242 312	60 801	2 031 422	170 694	4 273 734
Engrais .....	5 373	142 415	3 464	157 139	8 837	299 554
Produits chimiques .....	3 249	308 539	5 665	859 210	8 914	1 167 749
Machines, véhicules, objets manufacturés n.d.a. et transactions spéciales .....	20 049	1 382 789	14 415	2 134 585	34 464	3 517 374
<b>Total:</b>	<b>196 713</b>	<b>7 412 637</b>	<b>117 365</b>	<b>8 237 288</b>	<b>314 078</b>	<b>15 649 925</b>

## 32. — Nombre de véhicules à moteur.

## I. Aperçu rétrospectif.

ANNEE	Voitures privées	Autobus et autocars	Véhicules utilitaires				Total des véhicules précédents	Moto- cyclettes
			Camions, camionnettes, camions citernes	Tracteurs	Tracteurs agricoles	Véhicules spéciaux		
			(8)	(9)	(9)			
1930	99 303	1 544	57 191	—	—	—	158 038	52 856
1940	109 896	764	58 056	—	—	—	168 716	32 529
1946 (1)	86 001	790	91 039	—	—	—	177 830	72 320
1948	177 288	1 942	125 739	—	—	—	304 969	108 641
1950	273 599	2 325	142 241	—	—	—	418 165	139 932
1952 (2) (3)	319 932	3 069	147 306	—	—	—	470 307	170 085
1954	439 633 (7)	3 352	132 052 (7)	—	—	—	575 037	206 858
1956 (4)	537 131	4 389	144 146	—	—	—	685 666	239 695
1958	633 349	5 058	155 915	—	—	—	794 322	238 018
1960	753 136	5 568	171 093	—	—	—	929 797	229 699
1962	914 565	6 281	194 015	—	—	—	1 114 861	199 290
1964	1 151 198	7 037	213 667	—	—	—	1 371 902	..
1966 (5)	1 435 767	7 294	229 193	—	—	—	1 672 254	..
1966 (6)	1 503 117	12 674	192 217	44 809	53 584	16 546	1 822 947	..
1968	1 813 099	14 445	201 341	40 580	71 902	20 108	2 161 475	..
1969	1 920 638	14 965	205 831	39 710	77 517	21 279	2 279 940	..
1970	2 059 616	16 169	212 156	39 249	84 644	23 534	2 435 368	..
1971	2 154 149	17 026	215 637	38 767	88 577	24 923	2 539 079	..
1972	2 273 163	17 717	219 642	38 306	92 839	26 402	2 668 069	64 600
1973	2 389 544	18 549	224 029	37 906	97 743	28 063	2 795 834	90 773
1974	2 502 158	19 346	229 871	37 753	102 221	29 891	2 921 240	94 386
1975	2 613 835	19 553	235 360	37 007	106 148	30 182	3 042 085	94 824
1976	2 737 989	19 854	237 325	36 397	110 438	31 547	3 173 550	99 888
1977	2 871 332	19 733	242 263	35 138	114 624	32 922	3 316 012	106 146
1978	2 973 418	19 745	247 454	31 657	120 138	33 944	3 426 356	106 129

- (1) Jusqu'en 1951 la statistique des véhicules à moteur était établie par le Ministère des Finances, sur base du nombre de véhicules déclarés à la taxe de circulation dans le courant de l'année. Certaines catégories de véhicules manquaient dans cette statistique.
- (2) L'Institut National de Statistique a repris du Ministère des Finances en 1952 la tâche d'établir cette statistique. La source des données restait la même, ce qui impliquait que certaines catégories manquaient toujours dans les chiffres.
- (3) De 1952 à 1954 inclusivement, la statistique se réfère au nombre de véhicules en circulation au 15 décembre.
- (4) A partir de 1956, on dénombre les véhicules en circulation au 1<sup>er</sup> août.
- (5) Une estimation de la situation au 1<sup>er</sup> août 1966 a été effectuée après avoir procédé à un échantillonnage parmi les doubles des signes fiscaux transmis par le Ministère des Finances.
- (6) A partir du 1<sup>er</sup> août 1966, la statistique est établie en prenant comme base la documentation fournie par le Ministère des Communications. Celle-ci concerne tous les véhicules immatriculés par l'Office de la Circulation routière que ceux-ci possèdent un signe fiscal ou non.
- (7) A partir de 1954, des véhicules mixtes pouvant servir simultanément au transport de personnes et de marchandises ont été classés dans la catégorie des voitures privées alors qu'antérieurement ils étaient tous repris avec les véhicules servant au transport de marchandises.
- (8) Avant 1966, la statistique se référait à l'ensemble des véhicules servant au transport de marchandises, pour lesquels la taxe de circulation avait été payée. A partir de 1966 cette rubrique comprend tous les véhicules utilitaires, soumis ou non à la taxe de circulation.
- (9) L'Office à la Circulation routière n'a pas toujours pu déterminer si un tracteur devait être considéré comme un tracteur agricole ou comme un tracteur proprement dit. En 1968, suite à des recherches, les chiffres concernant les deux rubriques ont été corrigés dans la mesure du possible.
- (10) Motocyclettes immatriculées par le Ministère des Communications, Office de la Circulation routière, qu'elles soient soumises à la taxe de circulation du Royaume, ou à la taxe provinciale. Il s'agit des motocyclettes dépassant la vitesse de 40 km/h.

32. — Nombre de véhicules à moteur (suite).

II. Nombre de voitures privées par rapport au chiffre de la population

ANNÉE	Nombre de voitures privées	Population (× 1 000 habitants)	Nombre de voitures privées par 1 000 habitants	Nombre d'habitants pour une voiture privée
1930 .....	99 303	8 092	12	81
1940 .....	109 896	8 295	13	76
1946 .....	86 001	8 389	10	97
1948 .....	177 288	8 603	21	48
1950 .....	273 599	8 654	32	32
1952 .....	319 932	8 758	37	27
1954 .....	439 633	8 841	50	20
1956 .....	537 131	8 951	60	17
1958 .....	633 349	9 079	70	14
1960 .....	753 136	9 178	82	12
1962 .....	914 565	9 251	99	10
1964 .....	1 151 198	9 428	122	8
1966 .....	1 503 117	9 556	157	6
1968 .....	1 813 099	9 632	188	5
1969 .....	1 920 638	9 660	199	5
1970 .....	2 059 616	9 651	213	5
1971 .....	2 154 149	9 695	222	5
1972 .....	2 273 163	9 727	234	4
1973 .....	2 389 544	9 757	245	4
1974 .....	2 502 158	9 788	256	4
1975 .....	2 613 835	9 813	266	4
1976 .....	2 737 989	9 823	279	4
1977 .....	2 871 332	9 837	292	3
1978 .....	2 973 418	..	..	..

III. Résultats par province

PROVINCES	Voitures privées	Autobus et autocars	Véhicules utilitaires				Total des véhicules précédents	Moto- cyclettes
			Camionnettes, camions, tous terrains, camions citernes	Tracteurs	Tracteurs agricoles	Véhicules spéciaux		
<b>1<sup>er</sup> août 1977</b>								
Anvers .....	466 218	2 659	38 959	5 331	9 279	4 878	527 324	9 431
Brabant .....	711 391	7 542	63 278	5 675	17 680	5 884	811 450	22 573
Hainaut .....	356 092	1 281	26 530	4 283	15 924	4 187	408 297	19 761
Liège .....	302 521	1 539	24 844	4 573	12 835	3 201	349 513	18 522
Limbourg .....	203 537	1 680	15 708	2 225	9 224	2 367	234 741	5 549
Luxembourg .....	62 923	417	5 661	1 868	8 949	1 800	81 618	5 010
Namur .....	114 268	484	8 767	2 274	8 647	2 201	136 641	9 284
Flandre orientale .....	354 321	2 175	30 609	3 686	13 456	3 744	407 991	9 722
Flandre occidentale .....	300 061	1 956	27 907	5 223	18 630	4 660	358 437	6 294
<b>Royaume :</b>	<b>2 871 332</b>	<b>19 733</b>	<b>242 263</b>	<b>35 138</b>	<b>114 624</b>	<b>32 922</b>	<b>3 316 012</b>	<b>106 146</b>
<b>1<sup>er</sup> août 1978</b>								
Anvers .....	482 979	2 642	40 152	5 455	9 812	5 008	546 048	9 945
Brabant .....	733 891	7 596	64 409	5 308	18 272	5 849	835 325	23 091
Hainaut .....	367 563	1 303	27 077	4 146	16 365	4 310	420 764	19 232
Liège .....	311 496	1 618	25 023	3 704	13 565	3 381	358 787	18 188
Limbourg .....	212 864	1 672	16 486	2 176	9 593	2 525	245 316	5 848
Luxembourg .....	65 327	405	5 965	1 297	9 612	1 896	84 502	4 830
Namur .....	118 960	490	9 031	1 933	9 022	2 231	141 667	8 885
Flandre orientale .....	368 889	2 136	31 317	3 604	14 098	3 865	423 909	9 764
Flandre occidentale .....	311 449	1 883	27 994	4 034	19 799	4 879	370 038	6 346
<b>Royaume :</b>	<b>2 973 418</b>	<b>19 745</b>	<b>247 454</b>	<b>31 657</b>	<b>120 138</b>	<b>33 944</b>	<b>3 426 356</b>	<b>106 129</b>

**33. — Nombre de motocyclettes d'une cylindrée de moins de 250 cm<sup>3</sup> au 31 décembre.**

(Source : Administrations provinciales.)

ANNÉES	Anvers (1)	Brabant	Hainaut (1)	Liège	Limbourg	Luxemb- bourg (1)	Namur (1)	Flandre occidentale (1)	Flandre orientale (1)	Royaume
1970 .....	1 898	5 407	7 681	8 129	2 573	1 395	2 983	1 946	2 260	34 272
1971 .....	15 984	5 964	7 911	7 170	2 034	1 167	2 625	1 982	1 868	46 705
1972 .....	11 552	7 317	10 608	10 370	3 081	1 232	2 070	3 943	2 002	52 175
1973 .....	7 293	7 494	14 484	11 445	2 035	3 793	6 362	4 392	5 557	62 855
1974 .....	4 192	7 038	12 274	9 925	2 256	3 446	5 694	3 600	4 903	53 328
1975 .....	2 968	6 281	10 613	8 339	1 880	2 887	4 873	2 897	3 734	44 472
1976 .....	3 097	5 893	9 052	7 346	1 483	2 498	4 384	2 477	3 396	39 626
1977 .....	2 753	4 552	7 344	5 883	1 200	1 923	3 601	2 051	2 933	32 240

(1) Dans la province d'Anvers les vélomoteurs dépassant 40 km/h sont considérés comme motocyclettes à partir de l'année 1971. Ce régime est également appliqué à partir de 1973 dans les provinces de Hainaut, Luxembourg, Namur, Flandre occidentale et Flandre orientale.

**34. — Nombre de bicyclettes <sup>(1)</sup>.**

(Source : Administrations provinciales.)

ANNÉES	Anvers	Brabant	Hainaut	Liège	Limbourg	Luxemb- bourg	Namur	Flandre occidentale (1)	Flandre orientale	Royaume
1963 .....	546 116	373 432	267 650	140 175	276 716	49 952	71 715	491 716	595 038	2 812 510
1964 .....	551 697	378 996	256 897	135 092	277 995	48 107	69 896	482 710	599 797	2 801 187
1965 .....	556 881	383 004	254 035	131 093	280 709	46 421	67 735	484 905	603 880	2 808 663
1966 .....	561 481	387 030	245 749	125 504	280 345	45 193	65 167	487 448	607 236	2 805 153
1967 .....	575 696	400 320	248 317	123 249	283 576	44 773	65 115	494 789	636 120	2 871 955
1968 .....	583 599	409 129	245 714	125 906	284 466	44 545	64 338	497 363	642 019	2 897 079
1969 .....	584 274	407 737	239 493	124 729	284 406	43 644	62 129	500 419	560 158	2 806 989
1970 .....	584 938	404 530	230 115	119 303	280 662	42 607	59 207	464 691	555 197	2 741 250
1971 .....	592 733	410 897	224 408	116 954	281 964	42 099	57 184	466 774	549 740	2 742 753
1972 .....	610 726	428 829	220 101	115 634	290 892	41 437	56 067	554 906	561 359	2 879 951
1973 .....	629 597	439 466	218 561	114 075	293 892	39 692	55 303	570 699	569 365	2 930 650
1974 .....	664 058	475 440	280 794	118 838	305 471	40 646	59 026	520 834	584 144	3 049 251
1975 .....	678 634	463 544	230 119	119 960	300 471	39 947	59 315	492 469	563 472	2 947 926
1976 .....	708 192	483 054	241 040	126 038	304 574	39 944	62 175	505 176	605 379	3 075 572
1977 .....	729 276	484 001	243 277	126 870	307 319	41 120	64 225	548 597	622 500	3 167 185

(1) Les réglementations en ce qui concerne la taxe provinciale pour bicyclettes des enfants en-dessous d'un certain âge, diffèrent dans le temps et selon les provinces. Ces chiffres sont influencés par ces divergences.

**35. — Nombre de bicyclettes à moteur auxiliaire.**

(Source : Administrations provinciales.)

ANNÉES	Anvers (1)	Brabant	Hainaut (1)	Liège	Limbourg	Luxemb- bourg (1)	Namur (1)	Flandre occidentale (1)	Flandre orientale (1)	Royaume
1963 .....	69 443	55 394	68 884	37 333	33 983	16 552	20 759	77 887	65 763	445 998
1964 .....	66 335	53 529	68 321	37 974	33 034	17 083	20 548	73 546	64 626	434 996
1965 .....	62 015	51 334	66 452	36 506	31 558	17 204	21 346	67 709	63 419	417 543
1966 .....	56 983	49 122	64 123	34 644	30 050	17 047	21 208	61 991	58 896	394 064
1967 .....	53 346	48 279	62 990	33 512	29 075	16 618	21 362	57 535	56 307	379 024
1968 .....	50 410	48 632	62 112	33 964	28 770	16 660	21 809	53 740	54 619	370 716
1969 .....	50 776	51 261	63 577	35 764	29 445	16 697	22 625	54 702	55 477	380 324
1970 .....	51 745	55 325	65 471	37 361	31 764	16 847	24 050	55 293	59 141	396 997
1971 .....	41 908	59 961	66 892	39 012	34 018	17 174	25 127	56 872	62 187	403 151
1972 .....	48 117	63 150	67 236	36 058	35 201	16 613	25 638	55 527	67 642	415 182
1973 .....	58 930	72 710	64 587	39 465	38 926	14 171	22 941	58 253	69 960	439 943
1974 .....	70 830	81 490	72 198	45 637	42 439	15 568	25 899	61 462	77 480	493 003
1975 .....	77 267	88 975	77 159	49 371	44 881	17 047	28 408	66 077	83 145	532 330
1976 .....	79 681	93 859	78 998	52 217	46 466	17 648	29 471	67 127	88 411	553 878
1977 .....	73 607	85 855	73 383	46 802	37 722	16 287	28 149	59 643	79 185	500 633

(1) Dans la province d'Anvers les vélomoteurs dépassant 40 km/h sont considérés comme motocyclettes à partir de l'année 1971. Ce régime est également appliqué à partir de 1973 dans les provinces de Hainaut, Luxembourg, Namur, Flandre occidentale et Flandre orientale.

36. — Répartition des véhicules à moteur neufs, mis en circulation d'après le pays de provenance. —  
Période 1973 à 1977.

Pays de provenance						Pays de provenance					
1973	1974	1975	1976	1977		1973	1974	1975	1976	1977	
<b>1. Voitures pour personnes</b>						<b>4. Tracteurs</b>					
Rép. Féd. d'Allemagne ...	119 959	106 367	111 691	132 220	143 556	Pologne .....	10	9	10	2	1
Rép. dém. allemande ....	304	247	387	884	1 224	Suède .....	628	643	508	639	830
Autriche .....	1	2	—	—	—	Tchécoslovaquie .....	—	10	34	56	63
Belgique .....	1 425	909	555	372	311	U.R.S.S. ....	1	—	1	1	—
Espagne .....	1 673	746	527	940	2 750	U.S.A. ....	304	291	388	341	455
France .....	105 561	110 066	110 026	116 792	114 042	Divers (1) (2) .....	1 949	2 313	1 835	1 726	1 977
Italie .....	27 986	28 526	33 311	35 698	33 537	<b>Total :</b>	<b>25 383</b>	<b>23 503</b>	<b>21 117</b>	<b>23 948</b>	<b>26 432</b>
Israël .....	—	—	—	—	—	<b>5. Total</b>					
Japon .....	41 225	43 396	60 227	75 917	82 894	Rép. Féd. d'Allemagne ...	2 523	2 319	2 562	2 543	2 531
Pays-Bas .....	8 591	8 349	6 549	3 790	447	Rép. dém. allemande ....	—	—	9	17	33
Pologne .....	505	300	592	903	739	Autriche .....	111	64	23	32	54
Royaume-Uni .....	17 185	18 303	20 188	23 183	20 442	Belgique .....	1	3	2	2	3
Suède .....	9 543	8 155	7 280	10 905	13 141	Espagne .....	—	—	18	12	19
Yougoslavie .....	446	514	678	802	396	France .....	147	222	274	326	264
Tchécoslovaquie .....	1 579	979	952	1 763	1 711	Italie .....	1 179	1 200	1 058	1 035	1 037
U.R.S.S. ....	2 529	3 952	8 258	13 198	9 630	Japon .....	17	20	12	23	25
U.S.A. ....	2 219	4 927	2 974	3 256	3 748	Pays-Bas .....	401	442	277	388	363
Divers (2) .....	211	199	586	46	238	Pologne .....	54	54	103	94	54
<b>Total :</b>	<b>340 942</b>	<b>335 937</b>	<b>364 781</b>	<b>420 669</b>	<b>428 806</b>	Royaume-Uni .....	1 353	1 229	1 077	1 112	1 173
<b>2. Autobus et autocars</b>						Suède .....	952	947	836	785	934
Rép. Féd. d'Allemagne ...	1 030	856	653	719	731	Tchécoslovaquie .....	399	396	447	291	268
Belgique .....	444	398	386	471	228	Yougoslavie .....	22	10	10	5	—
Espagne .....	—	—	17	12	26	U.R.S.S. ....	82	103	94	44	45
France .....	89	121	122	55	50	U.S.A. ....	756	817	774	752	961
Italie .....	55	69	65	80	82	Divers (2) .....	371	352	317	398	431
Japon .....	1	—	—	—	—	<b>Total :</b>	<b>8 368</b>	<b>8 178</b>	<b>7 893</b>	<b>7 859</b>	<b>8 195</b>
Pays-Bas .....	132	113	139	123	110	<b>3. Véhicules pour le transport de marchandises</b>					
Royaume-Uni .....	65	47	48	75	66	Rép. Féd. d'Allemagne ...	9 731	7 548	6 255	7 715	8 619
Suède .....	67	85	162	168	202	Rép. dém. allemande ....	46	29	26	51	98
Tchécoslovaquie .....	—	—	1	1	—	Autriche .....	25	25	5	3	7
U.S.A. ....	30	49	53	21	18	Belgique .....	7	9	7	17	12
Divers (2) .....	30	82	25	47	28	Espagne .....	—	—	114	103	71
<b>Total :</b>	<b>1 943</b>	<b>1 820</b>	<b>1 671</b>	<b>1 772</b>	<b>1 541</b>	France .....	7 576	7 484	6 707	7 097	7 347
<b>3. Véhicules pour le transport de marchandises</b>						Italie .....	1 110	1 110	1 388	1 729	1 852
Rép. Féd. d'Allemagne ...	9 731	7 548	6 255	7 715	8 619	Japon .....	285	452	592	805	1 409
Rép. dém. allemande ....	46	29	26	51	98	Pays-Bas .....	1 140	1 099	789	734	776
Autriche .....	25	25	5	3	7	Royaume-Uni .....	2 571	2 481	2 458	2 929	2 915
Belgique .....	7	9	7	17	12	<b>5. Total</b>					
Espagne .....	—	—	114	103	71	Rép. Féd. d'Allemagne ...	133 243	117 090	121 161	143 197	155 437
France .....	7 576	7 484	6 707	7 097	7 347	Rép. dém. allemande ....	350	276	422	952	1 355
Italie .....	1 110	1 110	1 388	1 729	1 852	Autriche .....	137	91	28	35	61
Japon .....	285	452	592	805	1 409	Belgique .....	1 877	1 319	950	862	554
Pays-Bas .....	1 140	1 099	789	734	776	Espagne .....	1 673	746	676	1 067	2 866
Royaume-Uni .....	2 571	2 481	2 458	2 929	2 915	France .....	113 373	117 893	117 129	124 270	121 703
<b>3. Véhicules pour le transport de marchandises</b>						Italie .....	30 330	30 905	35 822	38 542	36 508
Rép. Féd. d'Allemagne ...	9 731	7 548	6 255	7 715	8 619	Israël .....	—	—	—	—	—
Rép. dém. allemande ....	46	29	26	51	98	Japon .....	41 528	43 868	60 831	76 745	84 328
Autriche .....	25	25	5	3	7	Pays-Bas .....	10 264	10 003	7 754	5 035	1 696
Belgique .....	7	9	7	17	12	Pologne .....	569	363	705	999	794
Espagne .....	—	—	114	103	71	Royaume-Uni .....	21 174	22 060	23 771	27 299	24 596
France .....	7 576	7 484	6 707	7 097	7 347	Suède .....	11 190	9 830	8 786	12 497	15 107
Italie .....	1 110	1 110	1 388	1 729	1 852	Tchécoslovaquie .....	1 978	1 385	1 434	2 111	2 042
Japon .....	285	452	592	805	1 409	Yougoslavie .....	468	524	688	807	396
Pays-Bas .....	1 140	1 099	789	734	776	U.R.S.S. ....	2 612	4 055	8 353	13 243	9 675
Royaume-Uni .....	2 571	2 481	2 458	2 929	2 915	U.S.A. ....	3 309	6 084	4 189	4 370	5 182
<b>3. Véhicules pour le transport de marchandises</b>						Divers (2) .....	2 561	2 946	2 763	2 217	2 674
Rép. Féd. d'Allemagne ...	9 731	7 548	6 255	7 715	8 619	<b>Total général :</b>	<b>376 636</b>	<b>369 438</b>	<b>395 462</b>	<b>454 248</b>	<b>464 974</b>

(1) Cette rubrique concerne surtout les grues et machines automotrices : elle en contenait, 1 770 en 1973, 2 119 en 1974, 1 678 en 1975, 1 597 en 1976, et 1 837 en 1977.

(2) Cette rubrique comprend en 1972 les véhicules appartenant à des personnes qui résident temporairement dans le pays. Les années précédentes, les véhicules étaient repris dans la rubrique de leur pays de provenance.

## 37. — Répartition des véhicules à moteur d'occasion, mis en circulation d'après le pays de provenance. — Période 1973 à 1977.

Pays de provenance	1973	1974	1975	1976	1977	Pays de provenance	1973	1974	1975	1976	1977
<b>1. Voitures pour personnes</b>											
Rép. Féd. d'Allemagne ...	140 971	140 385	146 296	153 872	157 040						
Rép. dém. allemande ...	297	279	267	278	306						
Autriche ...	1	1	—	—	—						
Belgique ...	690	841	1 096	1 277	1 260						
Espagne ...	398	678	939	1 243	1 254						
France ...	93 175	96 918	108 723	116 715	122 110						
Italie ...	38 101	38 570	40 721	40 239	38 681						
Israël ...	8	10	6	2	2						
Japon ...	9 854	13 137	20 027	27 986	36 463						
Pays-Bas ...	7 465	8 632	8 726	9 480	8 633						
Pologne ...	40	101	149	243	390						
Royaume-Uni ...	38 633	35 625	35 011	33 412	30 963						
Suède ...	8 446	8 791	9 990	11 001	12 130						
Tchécoslovaquie ...	1 307	1 315	1 402	1 379	1 305						
U.R.S.S. ...	910	826	1 053	1 568	2 544						
Yougoslavie ...	70	128	251	386	507						
U.S.A. ...	7 362	6 507	5 954	5 670	5 796						
Divers (2) ...	97	175	227	89	78						
<b>Total :</b>	<b>347 825</b>	<b>352 919</b>	<b>380 838</b>	<b>404 840</b>	<b>419 462</b>						
<b>2. Autobus et autocars</b>											
Rép. Féd. d'Allemagne ...	743	567	601	586	502						
Rép. dém. allemande ...	1	—	—	—	—						
Belgique ...	160	153	224	190	244						
Espagne ...	—	—	1	4	6						
France ...	14	21	25	30	34						
Italie ...	114	99	120	90	104						
Pays-Bas ...	50	23	57	55	62						
Japon ...	—	—	3	3	—						
Royaume-Uni ...	61	76	59	55	72						
Suède ...	27	25	21	13	20						
Tchécoslovaquie ...	—	—	—	—	—						
U.S.A. ...	18	8	15	23	9						
Divers (2) ...	18	24	23	21	27						
<b>Total :</b>	<b>1 206</b>	<b>996</b>	<b>1 149</b>	<b>1 070</b>	<b>1 080</b>						
<b>3. Véhicules pour le transport de marchandises</b>											
Rép. Féd. d'Allemagne ...	11 845	12 706	12 028	12 693	12 372						
Rép. dém. allemande ...	31	24	33	27	32						
Autriche ...	47	45	37	38	26						
Belgique ...	81	64	94	99	102						
Espagne ...	—	—	13	29	46						
France ...	4 978	5 409	5 576	6 188	6 129						
Italie ...	930	980	953	1 057	1 044						
Japon ...	21	67	84	162	216						
Pays-Bas ...	646	698	799	803	851						
Pologne ...	—	—	2	7	6						
Royaume-Uni ...	2 383	2 630	2 629	2 925	2 884						
<b>4. Tracteurs</b>											
Rép. Féd. d'Allemagne ...	2 128	1 966	2 044	2 034	2 132						
Rép. dém. allemande ...	1	—	—	3	3						
Autriche ...	58	75	53	54	66						
Belgique ...	4	8	8	7	3						
Espagne ...	—	—	9	16	24						
France ...	204	192	244	227	241						
Italie ...	423	444	489	459	505						
Japon ...	5	11	11	10	2						
Pays-Bas ...	117	122	199	194	209						
Pologne ...	15	10	12	19	13						
Royaume-Uni ...	1 653	1 498	1 692	1 585	1 605						
Suède ...	449	444	558	621	604						
Suisse ...	—	—	1	—	—						
Tchécoslovaquie ...	174	169	176	170	200						
U.R.S.S. ...	55	60	61	45	75						
Yougoslavie ...	2	2	2	3	2						
U.S.A. ...	522	578	611	574	636						
Divers (2) ...	224	181	245	202	170						
<b>Total :</b>	<b>6 034</b>	<b>5 760</b>	<b>6 415</b>	<b>6 223</b>	<b>6 490</b>						
<b>5. Total</b>											
Rép. Féd. d'Allemagne ...	155 687	155 624	160 969	169 185	172 046						
Rép. dém. allemande ...	330	303	300	308	341						
Autriche ...	106	121	90	92	92						
Belgique ...	935	1 066	1 422	1 573	1 609						
Espagne ...	398	678	962	1 292	1 330						
France ...	98 371	102 540	114 568	123 160	128 514						
Italie ...	39 568	40 093	42 283	41 845	40 334						
Israël ...	8	10	6	2	2						
Japon ...	9 880	13 215	20 125	28 161	36 681						
Pays-Bas ...	8 278	9 475	9 781	10 532	9 755						
Pologne ...	55	111	163	269	409						
Royaume-Uni ...	42 730	39 829	39 391	37 977	35 524						
Suède ...	9 616	10 024	11 320	12 406	13 454						
Suisse ...	—	—	1	—	—						
Yougoslavie ...	72	130	253	389	509						
Tchécoslovaquie ...	1 484	1 490	1 585	1 562	1 530						
U.R.S.S. ...	969	398	1 117	1 613	2 621						
U.S.A. ...	8 408	7 661	7 126	6 867	7 049						
Divers (2) ...	2 434	2 393	2 372	2 265	2 518						
<b>Total général :</b>	<b>379 329</b>	<b>385 651</b>	<b>413 834</b>	<b>439 498</b>	<b>454 318</b>						

(1) Cette rubrique concerne surtout les grues et machines automotrices; elle en contenait 2 036 en 1973, 1 940 en 1974, 1 683 en 1975, 1 749 en 1976, et 2 047 en 1977.

(2) Cette rubrique comprend en 1972 les véhicules appartenant à des personnes qui résident temporairement dans le pays. Les années précédentes, ces véhicules étaient repris dans la rubrique de leur pays de provenance.



**38. — Accidents de roulage et de la circulation sur la voie publique. — Royaume : années 1930, 1935, 1939, 1950, 1955 et 1960 à 1977.**

ANNÉES	Nombre d'accidents		Nombre de victimes				Nombre de décès endéans les 30 jours de l'accident (8)
	Avec tués et/ou blessé	Avec dommages matériels	Tués (1)	Mortellement blessés (2)	Blessés graves	Blessés légers	
1	2	3	4	5	6	7	8
1930 .....	18 872		466	..	8 858		..
1935 .....	24 907		613	..	10 390		..
1939 .....	28 072		637	..	11 346		..
1950 .....	61 098		721	..			..
1955 .....	39 144	86 096	828	..	3 453	16 177	..
1960 .....	60 200	115 163	1 097	..	9 687	40 670	..
1961 .....	64 025	123 301	1 079	..	13 894	64 756	..
1962 .....	63 590	135 911	1 127	..	15 114	69 422	..
1963 .....	63 848	151 145	1 207	..	15 084	69 184	..
1964 .....	73 255	162 908	1 351	..	15 145	70 806	1 880
1965 .....	73 277	170 834	1 392	..	17 626	80 920	2 299
1966 .....	69 168	166 578	1 291	..	17 847	81 547	2 403
1967 .....	69 523	161 082	1 359	..	16 848	76 846	2 332
1968 .....	70 009	155 304	1 395	..	17 552	77 220	2 488
1969 .....	73 646	156 837	1 430	..	18 447	78 101	2 673
1970 .....	76 968	146 424	1 544	..	19 305	81 368	2 696
1971 .....	71 811	124 064	1 766	..	24 585	81 648	2 949
1972 .....	75 883	128 664	1 829	..	23 050	74 686	3 066
1973 .....	66 427	..	1 866	1 049	24 882	79 827	3 128
1974 .....	63 539	..	1 779	886	22 194	72 551	2 905
1975 .....	60 376	..	1 589	757	20 654	67 167	2 665
1976 .....	62 548	..	1 712	776	19 389	62 743	2 346
1977 .....	63 123	..	1 758	764	19 813	64 250	2 488
					19 764	66 054	2 522

(1) Jusqu'à l'année 1970 y compris : décédés sur place.

A partir du mois de janvier 1971 : décédés sur place ou avant l'admission à l'hôpital.

(2) A partir de 1973 : les victimes qui sont décédées dans les 30 jours suivant l'accident mais qui ne sont pas décédées sur place ou avant l'admission à l'hôpital.

(3) Total des tués et des blessés qui sont décédés dans les 30 jours suivant l'accident.

Jusqu'au 31 décembre 1972 : d'après la statistique des causes de décès. Ces données sont également comprises dans les colonnes 4, 6 et 7.

A partir du 1<sup>er</sup> janvier 1973 : d'après les renseignements fournis par les parquets. Total des colonnes 4 et 5. Les mortellement blessés ne sont plus compris dans les colonnes 6 et 7.

**39. — Accidents de roulage et de la circulation sur la voie publique en 1977 par province.**

PROVINCES	Nombre d'accidents avec tués et/ou blessés	Nombre de victimes			
		Tués (1)	Mortellement blessés (2)	Blessés graves	Blessés légers
Anvers .....	11 528	292	106	3 389	12 013
Brabant .....	12 880	282	147	3 197	13 887
Hainaut .....	7 144	209	96	2 936	7 116
Liège .....	5 652	184	107	1 828	5 836
Limbourg .....	5 008	180	59	2 080	5 305
Luxembourg .....	1 616	76	50	761	1 728
Namur .....	2 673	115	30	1 039	2 747
Flandre orientale .....	8 895	212	106	2 311	9 408
Flandre occidentale .....	7 727	208	63	2 223	8 014
<i>Le Royaume :</i>	<b>63 123</b>	<b>1 758</b>	<b>764</b>	<b>19 764</b>	<b>66 054</b>

(1) (2) Voir les remarques tableau 38.

## 40. — Autobus et autocars.

(Source : Ministère des Communications.)

SITUATION AU 31 DÉC.	LIGNES D'AUTOBUS AUTORISÉES											
	A des particuliers		A la Société nationale des chemins de fer vicinaux (2)						A la S.N.C.B.		Aux sociétés de tramways	
			exploitées				Total					
	en régie (1)		par des fermiers									
	Nombre	Longueur (km)	Nombre	Longueur (km)	Nombre	Longueur (km)	Nombre	Longueur (km)	Nombre	Longueur (km)	Nombre	Longueur (km)
1	2	3	4	5	6	7	8	9	10	11	12	13
1963 .....	38	662	272	10 408	44	1 307	316	11 715	176	6 730	81	663
1964 .....	38	662	278	10 740	43	1 286	321	12 026	176	6 929	103	883
1965 .....	38	662	275	11 000	45	1 369	320	12 369	177	7 025	118	941
1966 .....	39	693	274	11 186	45	1 375	319	12 561	173	6 698	119	970
1967 .....	38	674	277	11 519	46	1 385	323	12 904	172	6 863	115	977
1968 .....	38	674	280	11 646	45	1 382	325	13 028	172	6 858	120	966
1969 .....	38	674	285	11 873	43	1 346	328	13 219	171	6 873	135	1 061
1970 .....	38	674	285	11 992	42	1 304	327	13 296	171	6 981	141	1 148
1971 .....	2	33	285	12 181	50	1 697	335	13 878	184	7 481	152	1 220
1972 .....	2	33	283	12 257	49	3 005	332	15 262	184	7 713	130	1 202
1973 .....	2	33	283	12 416	50	2 796	333	15 212	184	7 743	129	1 206
1974 .....	1	21,7	283	12 572	50	2 812	333	15 388	176	7 887	129	1 279
1975 .....	1	21,7	284	12 752	50	2 869	334	15 621	177	8 120	138	1 302
1976 .....	1	21,7	290	13 182	50	2 844	340	16 026	177	8 264	139	1 324
1977 .....	1	21,7	327	15 608	211	9 388	538	24 996	—	—	142	1 349

## 40. — Autobus et autocars (suite).

SITUATION AU 31 DÉCEMBRE	Lignes d'autobus autorisées			Services d'autocars			Services spéciaux d'autobus (3)	
	Total			Nombre d'entre- preneurs	Véhicules affectés		Nombre d'entre- preneurs	Véhicules pourvus d'un permis de circulation
	Nombre	Longueur	Nombre de véhicules		exclusivement aux services d'autocars	aux services publics d'autobus et d'autocars		
	14	15	16	17	18	19	20	21
1963 .....	611	19 770	3 643	875	(4) 2 363	(5) 73	2 934	1 478
1964 .....	638	20 500	3 943	884	(4) 2 531	(5) 60	3 251	1 699
1965 .....	653	20 997	3 983	882	(4) 2 728	(5) 48	4 035	1 873
1966 .....	650	21 122	4 054	884	(4) 2 895	(5) 8	4 614	1 847
1967 .....	648	21 418	4 121	881	(4) 2 976	—	4 266	2 008
1968 .....	655	21 526	4 224	830	(4) 3 211	—	4 308	2 078
1969 .....	672	21 827	4 231	817	(4) 3 221	—	4 688	2 263
1970 .....	680	22 099	4 431	824	(4) 3 150	—	4 995	2 353
1971 .....	673	24 309	4 521	801	(4) 3 076	—	5 744	2 994
1972 .....	648	24 210	4 699	792	(4) 3 037	—	6 121	3 284
1973 .....	648	24 194	4 836	778	(4) 3 084	—	6 475	3 667
1974 .....	643	24 576	5 045	770	(4) 3 106	—	6 847	3 896
1975 .....	650	25 064	5 170	754	(4) 3 007	—	7 041	4 069
1976 .....	657	25 636	5 330	748	(4) 3 072	—	7 197	4 275
1977 .....	681	26 367	5 373	703	(4) 3 188	—	8 250	4 447

(1) Y compris les services saisonniers.

(2) Y compris les services repris à la S.N.C.B.

(3) Véhicules affectés à des services spéciaux d'autobus. — La catégorie des services privés de transport en commun de personnes a cessé d'exister depuis la mise en application de l'arrêté-loi du 30 décembre 1946. Sans que l'analogie soit parfaite, on peut faire correspondre à ces services privés, les services spéciaux d'autobus prévus par la législation en vigueur actuellement.

(4) A partir du 31-3-1950, véhicules autorisés à circuler tous les jours.

(5) A partir du 31-3-1950, véhicules autorisés le dimanche et les jours fériés seulement. Ces autocars sont déjà compris dans la colonne 21 (services spéciaux d'autobus).



## **Tourisme et industrie hôtelière**



## 1. — Tourisme et hôtellerie.

## I. — Nombre de nuitées par pays de résidence habituelle et par région touristique (1).

Période 1976 - 1977

PAYS DE RESIDENCE HABITUELLE	Littoral		Villes d'art (2)		Meuse et Ardennes	
	1976	1977	1976	1977	1976	1977
République fédérale d'Allemagne .....	780 102	748 896	373 384	425 771	81 482	80 228
Autriche .....	12 573	11 990	30 133	35 949	3 163	2 673
Royaume-Uni .....	644 304	477 138	408 304	409 210	44 855	45 094
Danemark .....	8 887	2 584	39 617	41 175	4 070	4 744
Espagne .....	10 336	9 763	96 893	100 532	4 327	4 422
France .....	424 258	390 206	408 730	394 342	72 626	72 930
Grèce .....	2 855	2 541	32 107	35 574	1 099	853
Irlande (Rép.) .....	2 900	1 913	22 837	23 502	552	679
Italie .....	24 609	20 510	127 659	132 761	14 193	14 313
Gr.-Duché du Luxembourg .....	132 673	106 302	20 767	20 701	2 918	3 037
Norvège .....	2 672	4 390	23 620	26 174	4 340	4 599
Pays-Bas .....	291 116	296 614	266 415	297 990	547 159	597 835
Portugal .....	1 309	1 341	28 754	31 388	2 652	2 833
Suède .....	3 305	3 176	48 210	51 660	4 295	3 393
Suisse .....	7 043	7 734	56 383	55 679	4 942	3 794
Turquie .....	1 207	1 188	21 396	20 666	867	379
U.R.S.S. ....	319	827	8 184	13 592	1 986	568
Autres pays d'Europe .....	9 775	8 305	89 372	101 896	4 433	4 656
Asie .....	5 840	3 291	128 054	129 932	2 029	2 888
République du Zaïre .....	5 773	5 279	30 158	35 864	1 102	2 385
Autres pays d'Afrique .....	7 402	7 290	116 589	122 286	2 205	6 130
Canada .....	3 396	2 836	52 854	56 363	2 617	3 261
Etats-Unis d'Amérique .....	10 947	10 882	413 585	433 031	10 065	10 095
Amérique Centrale et Mexique .....	627	559	27 398	24 073	684	848
Amérique du Sud .....	989	772	46 150	45 963	1 792	861
Océanie .....	1 385	1 137	19 361	23 446	1 278	1 387
Apatrides .....	119	—	93	5	—	—
<i>Total pays étrangers :</i>	<b>2 396 721</b>	<b>2 127 464</b>	<b>2 937 007</b>	<b>3 089 525</b>	<b>821 731</b>	<b>874 885</b>
Belgique .....	14 752 872	14 533 535	431 150	438 601	3 835 387	3 886 795
<i>Total général :</i>	<b>17 149 593</b>	<b>16 660 999</b>	<b>3 368 157</b>	<b>3 528 126</b>	<b>4 657 118</b>	<b>4 761 680</b>

(1) Y compris les nuitées du camping.

(2) Anvers, Bruges, Bruxelles, Gand, Louvain, Liège, Malines, Tongres et Tournai.

1. — Tourisme et hôtellerie. (suite)

I. — Nombre de nuitées par pays de résidence habituelle et par région touristique <sup>(1)</sup> (suite).

Période 1976 - 1977

PAYS DE RESIDENCE HABITUELLE	Campine		Autres communes touristiques		Royaume	
	1976	1977	1976	1977	1976	1977
République fédérale d'Allemagne .....	35 357	26 793	130 918	129 470	1 401 243	1 411 158
Autriche .....	3 683	1 532	8 518	8 695	58 070	60 839
Royaume-Uni .....	8 306	7 327	81 516	82 865	1 187 285	1 021 634
Danemark .....	675	897	8 465	10 908	61 714	60 308
Espagne .....	3 608	1 785	12 669	12 674	127 833	129 176
France .....	11 298	10 091	133 798	121 246	1 050 710	988 815
Grèce .....	841	812	2 655	3 027	39 557	42 807
Irlande (Rép.) .....	142	79	3 810	4 685	30 241	30 858
Italie .....	3 800	4 703	29 064	32 326	199 325	204 613
Gr.-Duché du Luxembourg .....	351	338	4 921	5 524	161 630	135 902
Norvège .....	1 294	7 551	5 638	6 684	37 564	49 398
Pays-Bas .....	907 161	677 348	176 779	172 619	2 188 630	2 042 406
Portugal .....	253	246	3 688	5 815	36 656	41 623
Suède .....	460	728	9 495	9 720	65 765	68 677
Suisse .....	1 027	967	10 664	11 756	80 059	79 930
Turquie .....	278	367	3 170	2 265	26 918	24 865
U.R.S.S. ....	93	40	1 941	1 317	12 523	16 344
Autres pays d'Europe .....	3 921	2 621	14 766	17 966	122 267	135 444
Asie .....	1 093	1 074	7 932	7 539	144 948	144 724
République du Zaïre .....	431	91	6 949	4 799	44 413	48 418
Autres pays d'Afrique .....	789	1 838	11 651	10 697	138 636	148 241
Canada .....	371	250	6 401	9 250	65 639	71 960
Etats-Unis d'Amérique .....	2 840	3 069	80 862	94 136	518 299	551 213
Amérique Centrale et Mexique .....	197	2 100	3 787	1 662	32 693	29 242
Amérique du Sud .....	129	594	2 955	2 514	52 015	50 704
Océanie .....	180	348	7 431	7 636	29 635	33 954
Apatrides .....	—	—	15	—	227	5
<i>Total pays étrangers :</i>	<b>988 578</b>	<b>753 589</b>	<b>770 458</b>	<b>777 795</b>	<b>7 914 495</b>	<b>7 623 258</b>
Belgique .....	1 230 176	1 098 193	1 639 398	1 623 722	21 888 983	21 580 846
<i>Total général :</i>	<b>2 218 754</b>	<b>1 851 782</b>	<b>2 409 856</b>	<b>2 401 517</b>	<b>29 803 478</b>	<b>29 204 104</b>

(1) Y compris les nuitées du camping.

## 1. — Tourisme et hôtellerie (suite).

## II. — Nombre total des nuitées par catégorie d'établissements touristiques. — Période 1966-1977.

ANNÉES	Hôtels reconnus			Etablissements non reconnus		Etablissements pour tourisme social		
	Capacité			Capacité		Capacité		
	moins de 40 pers.	40-149 pers.	150 pers. et plus	moins de 40 pers.	40-149 pers.	moins de 40 pers.	40-149 pers.	150 pers. et plus
1966 .....	1 280 584	2 445 134	1 582 993	1 166 573	336 865	60 493	543 581	1 118 440
1967 .....	1 294 360	2 527 676	1 573 913	1 193 405	309 889	56 657	614 214	1 116 585
1968 .....	1 081 009	2 434 050	1 553 148	1 053 229	288 301	41 767	519 601	1 242 391
1969 .....	1 092 310	2 451 342	1 687 391	1 054 263	295 667	53 958	535 162	1 220 167
1970 .....	1 140 343	2 587 675	1 759 036	1 047 976	313 826	56 413	570 713	1 241 138
1971 .....	1 121 015	2 604 615	1 617 018	1 032 818	320 970	51 197	594 980	1 271 228
1972 .....	1 101 594	2 572 347	1 611 831	955 195	307 840	53 016	610 526	1 446 854
1973 .....	1 103 621	2 550 599	2 020 747	926 891	316 437	38 140	597 584	1 558 593
1974 .....	1 124 131	2 556 370	2 111 133	946 305	347 640	29 577	618 928	1 717 413
1975 .....	1 122 789	2 760 573	2 205 005	937 345	312 194	26 887	701 540	1 724 339
1976 .....	1 090 720	2 793 573	2 197 835	902 652	315 759	24 787	681 163	1 714 209
1977 .....	1 014 209	2 506 628	2 360 130	792 995	282 672	22 949	655 047	1 854 036

## II. — Nombre total des nuitées par catégorie d'établissements touristiques. — Période 1966-1977 (suite).

ANNÉES	Etablissements de cure	Colonies de vacances	Villas, appartements et chambres meublés, hôtes payants	Camping	Total
1966 .....	632 244	2 488 450	8 581 647	3 415 933	23 652 937
1967 .....	691 826	2 446 474	9 141 702	4 220 550	25 177 251
1968 .....	695 855	2 362 874	9 272 246	4 456 900	25 001 371
1969 .....	714 210	2 408 526	9 363 104	5 122 652	25 998 752
1970 .....	706 468	2 359 371	9 614 765	5 433 464	26 831 188
1971 .....	723 011	2 281 943	9 866 823	5 975 322	27 460 940
1972 .....	681 112	2 246 485	9 432 538	6 138 626	27 157 964
1973 .....	684 864	2 135 825	8 978 059	6 764 030	27 675 390
1974 .....	706 591	2 016 336	8 658 333	6 932 105	27 764 862
1975 .....	716 468	1 974 070	8 815 652	8 203 834	29 500 696
1976 .....	709 396	1 960 265	8 546 679	8 866 440	29 803 478
1977 .....	705 640	1 965 453	9 046 809	7 997 536	29 204 104



1. — Tourisme et hôtellerie (suite).

III. — Nombre d'établissements en activité pendant le mois d'août d'après les classes de capacité et capacité de ces établissements. — Période 1968-1977.

ANNÉES	Hôtels reconnus			Etablissements non reconnus		Etablissements pour tourisme social		
	Capacité			Capacité		Capacité		
	moins de 40 pers.	40-149 pers.	150 pers. et plus	moins de 40 pers.	40-149 pers.	moins de 40 pers.	40-149 pers.	150 pers. et plus
<b>Nombre d'établissements</b>								
1968	1 196	566	56	2 259	82	32	119	50
1969	1 179	569	57	2 162	82	34	122	51
1970	1 143	548	57	2 064	85	30	121	52
1971	1 162	557	55	1 937	84	25	125	54
1972	1 133	555	57	1 814	83	24	130	56
1973	1 130	541	68	1 702	83	24	129	56
1974	1 097	535	67	1 604	82	21	132	61
1975	1 080	524	68	1 491	78	20	136	62
1976	1 043	517	67	1 387	77	25	133	64
1977	1 057	504	64	1 310	71	23	133	72
<b>Capacité</b>								
1968	25 218	35 037	13 670	28 400	4 454	758	8 991	16 853
1969	24 726	34 971	13 580	27 839	4 432	858	9 470	17 118
1970	24 124	33 629	13 309	26 831	4 793	761	9 494	17 055
1971	24 532	34 707	12 909	25 844	4 748	669	9 483	18 862
1972	24 111	34 392	13 645	24 621	4 702	591	10 462	20 766
1973	23 758	34 342	18 406	23 692	4 844	581	10 235	21 384
1974	23 067	33 866	20 542	22 778	4 804	537	10 417	23 160
1975	22 997	33 119	19 618	21 518	4 339	519	10 439	23 259
1976	22 146	32 860	19 376	19 862	4 402	643	10 341	24 002
1977	22 399	32 185	18 867	18 989	4 088	565	10 207	26 127

III. — Nombre d'établissements en activité pendant le mois d'août d'après les classes de capacité et capacité de ces établissements. — Période 1968-1977 (suite).

ANNÉES	Etablissements de cure	Colonies de vacances	Camping	Total
<b>Nombre d'établissements</b>				
1968	41	234	522	5 157
1969	38	236	558	5 088
1970	39	240	654	5 033
1971	39	229	679	4 946
1972	37	224	660	4 773
1973	37	213	651	4 634
1974	39	208	638	4 484
1975	39	200	622	4 320
1976	39	192	614	4 158
1977	40	181	643	4 098
<b>Capacité</b>				
1968	3 554	31 526	194 265	362 726
1969	3 524	32 631	205 312	374 461
1970	3 547	32 182	229 747	395 472
1971	3 602	32 223	245 619	413 198
1972	3 355	32 837	242 784	412 266
1973	3 414	31 004	251 595	423 255
1974	3 479	29 645	254 529	426 824
1975	3 358	29 930	268 318	437 414
1976	3 344	30 147	253 704	420 827
1977	3 636	30 038	260 454	427 555

## 1. — Tourisme et hôtellerie (suite).

IV. — Nombre de nuitées par région touristique <sup>(1)</sup>. — Période 1967-1977.

ANNÉES	Littoral	Villes d'art	Meuse et Ardennes	Campine	Autres communes touristiques	Total
1967 .....	16 708 251	2 974 822	3 049 318	1 256 841	1 188 019	25 177 251
1968 .....	16 541 068	2 820 302	3 088 252	1 394 807	1 156 942	25 001 371
1969 .....	16 833 287	2 860 317	3 306 626	1 635 630	1 362 892	25 998 752
1970 .....	17 109 903	2 966 965	3 533 647	1 626 403	1 594 270	26 831 188
1971 .....	17 203 232	2 926 501	3 793 458	1 868 987	1 668 762	27 460 940
1972 .....	16 656 034	2 890 161	4 109 600	1 789 752	1 712 417	26 515 615
1973 .....	16 597 130	3 078 289	4 100 126	1 941 508	1 958 337	27 675 390
1974 .....	16 423 076	3 277 839	4 156 259	1 860 041	2 047 647	27 764 862
1975 .....	17 172 589	3 387 060	4 540 773	2 058 048	2 342 226	29 500 696
1976 .....	17 149 593	3 368 157	4 657 118	2 218 754	2 409 856	29 803 478
1977 .....	16 660 999	3 528 126	4 761 680	1 851 782	2 401 517	29 204 104

(1) Y compris les nuitées du camping.

## 2. — Recettes et dépenses du tourisme et des voyageurs.

(Source : Banque nationale de Belgique.)

ANNÉES	Tourisme et voyageurs			Total des transactions sur services		
	Recettes	Dépenses	Soldes	Recettes	Dépenses	Soldes
(× 1 000 000 000 F)						
1967 .....	12,1	18,5	- 6,4	90,3	83,1	+ 7,2
1968 .....	13,7	19,9	- 6,2	101,6	94,6	+ 7,0
1969 .....	15,8	22,7	- 6,9	118,1	116,9	+ 1,2
1970 .....	17,4	24,6	- 7,2	152,8	147,9	+ 4,9
1971 .....	18,5	28,7	- 10,2	167,5	159,4	+ 8,1
1972 .....	19,5	31,9	- 12,4	177,7	164,1	+ 13,6
1973 .....	25,1	41,7	- 16,6	226,9	218,1	+ 8,8
1974 .....	27,8	45,7	- 17,9	344,4	328,8	+ 15,6
1975 .....	31,8	51,9	- 20,1	365,1	337,0	+ 28,1
1976 .....	33,0	55,7	- 22,7	397,1	354,4	+ 42,7
1977 .....	41,8	67,9	- 26,1	459,7	407,7	+ 52,0

N.B. — Par suite de modifications dans leur mode de calcul, les données à partir de 1961 ne sont pas comparables avec celles des années antérieures.

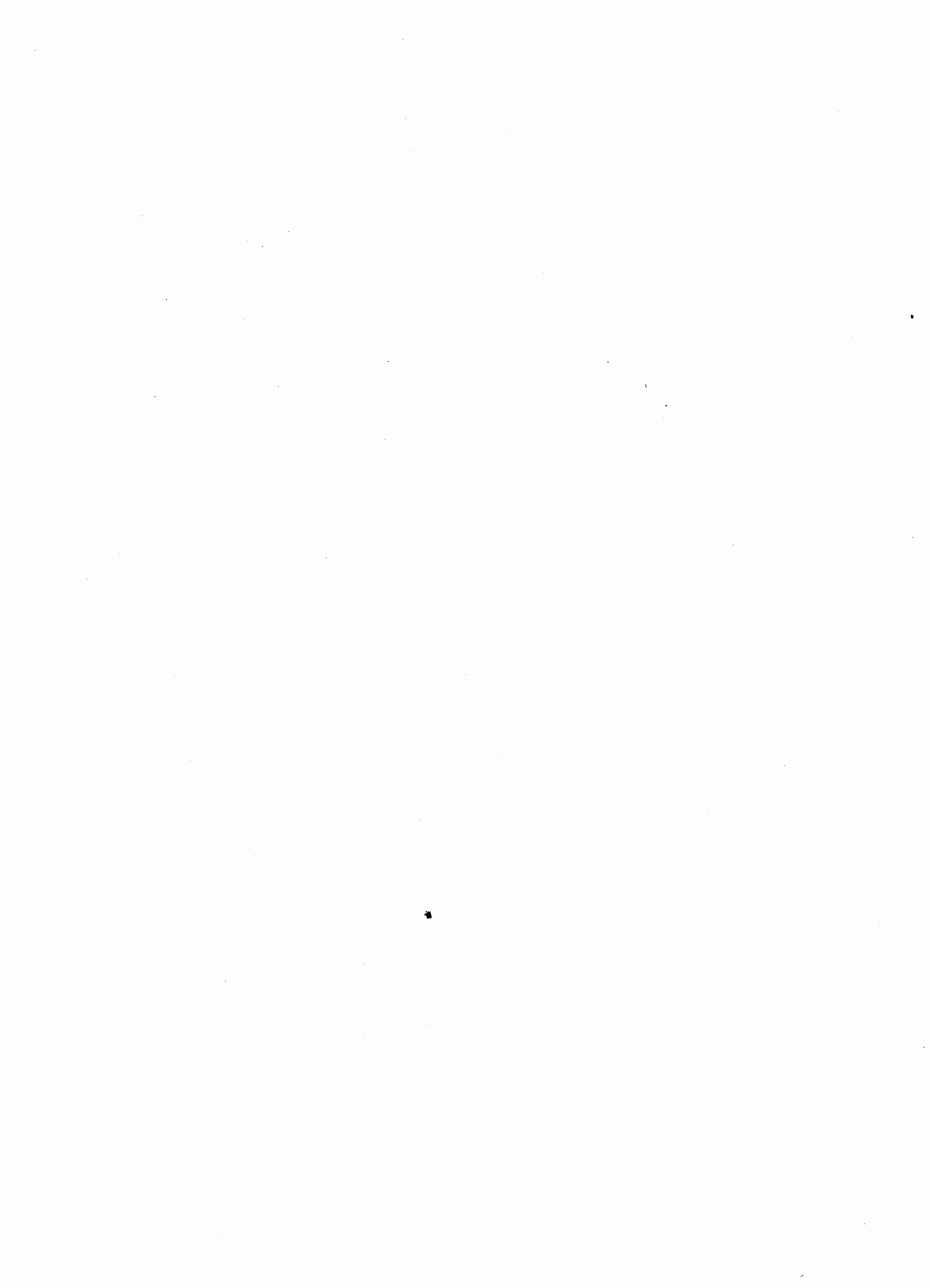

## **Postes, Télégraphes, Téléphones**



## 1. — Postes.

## I. Trafic postal (Trafic intérieur et international réunis).

(Source : Régie des Postes.)

SPÉCIFICATIONS		1938	1973	1974	1975	1976	1977
Lettres privées (milliers)	ordinaires .....	318 486	767 902	770 411	734 881	769 715	937 820
	recommandées .....	6 935	18 252	19 692	19 152	19 753	20 398
	assurées .....	254	440	488	490	510	504
	<b>Total :</b>	<b>325 675</b>	<b>786 594</b>	<b>790 591</b>	<b>754 523</b>	<b>789 978</b>	<b>958 722</b>
	sommes assurées (×1 000 F) .....	—	—	—	—	—	—
Envois de service (milliers)	ordinaires .....	68 741	215 350	228 447	224 913	157 624	107 158
	recommandés .....	2 108	7 786	7 311	8 029	8 543	8 663
	objets réservés .....	—	68 059	69 153	69 621	69 176	66 590
	<b>Total :</b>	<b>70 849</b>	<b>291 195</b>	<b>304 911</b>	<b>302 563</b>	<b>235 343</b>	<b>182 411</b>
<b>Ensemble des lettres (milliers) :</b>		<b>396 524</b>	<b>1 077 789</b>	<b>1 095 502</b>	<b>1 057 086</b>	<b>1 025 321</b>	<b>1 141 133</b>
Cartes postales .....	(milliers)	93 178	69 357	60 753	55 776	54 805	24 952
Cartes de visite sous enve- loppe ouverte .....	»	10 515	8 843	8 786	5 107	5 079	9 427
Journaux .....	»	449 791	922 541	750 343	687 040	711 607	733 063
Imprimés .....	»	424 045	560 143	633 253	466 135	620 607	906 609
Echantillons .....	»	24 125	24 711	21 414	19 555	18 741	18 580
Papiers d'affaires .....	»	27 125	30 700	31 039	26 709	26 546	31 348
Mandats poste .....	{ (×1 000) (×1 000 F)	2 329 766 581	2 361 6 358 355	2 371 7 349 689	2 479 8 979 850	2 523 10 402 746	2 597 12 855 909
Effets de com- merce	{ à l'encaisse- ment (1) { (×1 000) à { (×1 000 F) l'acceptation { unités ...	6 909	4 423	4 031	3 039	3 180	3 003
		2 112 651	4 526 240	3 198 154	2 876 614	2 708 031	2 640 718
		7 116	110	166	305	120	83
Abonnements souscrits ...	{ (×1 000) (×1 000 F)	4 192	13 657	12 566	10 421	10 692	10 012
		68 347	838 806	967 656	1 088 052	1 088 783	1 013 073
Permis de pêche .....	{ (×1 000) (×1 000 F)	127	231	238	201	200	216
		3 132	31 229	34 107	61 720	61 184	66 107
Exprès (envois de toute nature) .....	(×1 000)	3 535	7 158	7 270	6 766	6 238	6 309
Caisse d'épar- gne	{ Versements { (×1 000) { (×1 000 F) Rembour- sements { (×1 000) Livrets au { (×1 000 F) 31 décembre { (×1 000) Solde { (×1 000 F)	4 757	5 512	5 202	5 057	4 582	4 102
		3 064 377	24 219 548	24 962 116	27 721 960	26 184 919	23 633 080
		1 476	1 228	1 140	1 044	1 030	949
		3 193 368	16 334 213	17 144 588	16 114 870	16 976 025	16 237 589
		5 465	6 502	6 376	6 248	6 103	5 929
Caisse d'assu- rances	{ Versements { Unités ... { Francs .. Paiements { Unités ... { Francs ..	3 018	—	—	—	—	—
		689 655	—	—	—	—	—
		66	—	—	—	—	—
		110 121	—	—	—	—	—
Lettres et cartes postales tombées en rebut .....		392 883	1 336 252	1 485 783	1 294 840	946 222	644 715
Agents postaux au 31 décembre (2) .....		15 681	39 669	38 200	40 260	46 793	46 024
Bureaux de poste au 31 décembre (3) ...		1 733	1 803	1 817	1 836	1 863	1 866
Bureaux auxiliaires chargés uniquement de la vente de timbres au 31 décembre.		1 080	666	668	657	522	515

(1) Y compris les quittances déposées à l'encaissement.

(2) Non compris le personnel temporaire et auxiliaire ni les facteurs surnuméraires.

(3) Non compris les ambulants, les centres de tri et les haltes à partir de 1973.

## 1. — Postes (suite).

## II. Recettes et dépenses.

SPÉCIFICATIONS	1938	1973	1974	1975	1976	1977
(× 1 000 F)						
<b>Recettes .</b>						
Vente des valeurs postales .....	317 794	3 634 712	3 998 448	4 825 693	5 043 761	5 179 983
Affranchissement en espèces (1) .....	59 509	3 411 345	4 056 008	4 822 248	5 046 221	5 649 589
Taxes d'affranchissement et d'écritures des abonnements aux journaux .....	20 503	115 772	185 600	258 236	258 435	253 997
Taxe sur la vente des permis de pêche ..	116	1 024	1 353	1 396	1 117	1 420
Produits du service des chèques et virem. (2) .....	17 639	489 265	521 535	710 591	717 292	706 535
Franchises .....	22 997	260 311	339 155	435 628	487 010	1 322 828
Reliquat des décomptes avec les services étrangers .....	3 460	96 798	110 148	111 873	110 188	110 144
Produits divers (3) .....	30 356	507 284	619 373	668 755	724 189	787 985
<b>Total de la recette brute :</b>	<b>472 374</b>	<b>8 516 512</b>	<b>9 831 620</b>	<b>11 834 420</b>	<b>12 388 213</b>	<b>14 012 481</b>
<b>Dépenses</b>	<b>488 600</b>	<b>16 486 199</b>	<b>19 922 924</b>	<b>25 300 969</b>	<b>27 433 328</b>	<b>29 809 849</b>
<b>Solde :</b>	<b>-16 226</b>	<b>-7 969 687(4)</b>	<b>-10 091 304</b>	<b>-13 466 549</b>	<b>-15 045 115</b>	<b>-15 797 368</b>

(1) Y compris le produit des taxes de location de boîte et des suppléments irréguliers de journaux.

(2) Ce chiffre ne comprend pas le produit de l'affranchissement de bulletins de versement, de cartes-récépissés, etc. Ce produit est compris dans celui de la vente des valeurs postales.

(3) Comprend les sommes remboursées par d'autres administrations du chef des prestations fournies pour leur compte par la poste.

(4) Ce solde représente : 1) la rémunération de l'Office des Chèques postaux versée par l'Etat (art. 12 de la loi du 6.7.1971 créant la Régie des Postes) ; 2) la dotation versée par l'Etat pour la perte subie par suite de l'application de tarifs inférieurs aux prix de revient (art. 14 par. 3 de la loi du 6 juillet 1971).

## 2. — Télégraphes.

(Source : Régie des Télégraphes et Téléphones.)

SPÉCIFICATIONS	1938	1972	1973	1974	1975	1976
<b>Dépenses (F)</b>						
Accumulées de premier établissement (approximations) .....	134 589 684	4 012 341 721	4 749 749 099	5 961 638 291	6 907 514 011	8 670 049 155
Annuelles d'exploitation (1) .....	63 815 000	1 793 759 997	1 966 556 843	2 467 117 522	2 838 597 948	3 111 344 243
<b>Recettes (F) (2)</b>						
<b>Télégrammes :</b>						
Intérieurs .....	12 814 012	(3)135 947 925	134 420 671	132 751 434	194 894 183	172 089 948
Internationaux et en transit .....	25 769 466	(3)233 525 028	288 853 712	305 699 703	274 431 334	298 088 644
Telex : abonnements et communications.	—	907 993 130	1 094 877 587	1 304 533 980	1 512 189 914	1 778 681 244
Circuits loués .....	258 460	153 968 252	185 025 575	274 154 061	396 797 265	496 225 943
Exprès postaux .....	4 900 141	69 762 775	75 041 952	82 158 825	96 538 806	48 244 406
Diverses .....	10 713 410	6 874 772	9 323 789	9 091 832	16 604 477	15 351 774
<b>Total :</b>	<b>54 455 489</b>	<b>1 508 071 882</b>	<b>1 787 543 286</b>	<b>2 108 389 835</b>	<b>2 491 455 979</b>	<b>2 808 681 959</b>

(1) Chiffres approximatifs. Y compris les charges d'amortissement et intérêt du capital de premier établissement.

(2) Y compris les recettes du trafic de la radiotélégraphie avec les navires en mer.

(3) Chiffres rectifiés.

## 2. — Télégraphes (suite).

SPÉCIFICATIONS	1938	1972	1973	1974	1975	1976
<b>Nombre de télégrammes (4)</b>						
<b>A. Nombre de télégrammes intérieurs par catégorie</b>						
Ordinaires .....	2 191 040	648 044	(8) 640 627	649 861	627 038	583 105
Urgents .....	18 849	30 920	40 370	42 634	36 932	34 532
De presse .....	88 597	106 389	106 208	98 614	93 680	66 149
De luxe .....	925 261	1 698 205	1 527 361	1 382 839	1 207 154	998 251
Télégrammes spéciaux .....	1 165 373	125 374	88 250	69 834	89 488	71 399
dont :						
Avis d'appel téléphonique .....	127 900	(7) 41 987	—	—	—	—
De la S.N.C.F.B. ....	530 285	23 284	24 944	6 043	16 428	14 364
Des postes .....	229 683	60 103	63 506	63 791	73 060	57 035
De la Marine et de l'Aéronautique ...	2 969	(6)	(6)	(6)	(6)	(6)
De service de la Régie des T.T. ....	274 536	(6)	(6)	(6)	(6)	(6)
<b>Total des télégr. intérieurs :</b>	<b>4 389 120</b>	<b>2 608 932</b>	<b>2 402 816</b>	<b>2 243 782</b>	<b>2 054 292</b>	<b>1 753 436</b>
<b>B. Nombre de télégr. en transit.</b>	<b>533 685</b>	(5)	(5)	(5)	(5)	(5)
<b>C. Nombre de télégr. de et pour l'étranger par catégorie</b>						
Ordinaires .....	1 637 647	1 230 746	1 278 776	1 291 564	1 278 287	1 233 032
Urgents .....	26 229	36 862	42 376	43 025	33 914	28 934
De presse .....	18 651	672	643	560	581	639
De luxe .....	9 252	74 656	65 891	59 450	55 000	47 000
CDE .....	541 908	(1)	(1)	(1)	(1)	(1)
Différés .....	140 708	(1)	(1)	(1)	(1)	(1)
Tél.-lettres .....	106 263	512 441	561 373	528 242	282 644	155 499
Telexogrammes .....	—	(7)	(7)	(7)	(7)	(7)
<b>Total :</b>	<b>2 480 658</b>	<b>1 855 377</b>	<b>1 949 059</b>	<b>1 922 841</b>	<b>1 650 426</b>	<b>1 465 104</b>
<b>Total général :</b>	<b>7 403 463</b>	<b>4 464 309</b>	<b>(8) 4 351 875</b>	<b>4 166 623</b>	<b>3 704 718</b>	<b>3 218 540</b>
<b>Longueur en km des :</b>	(2)					
fils conducteurs .....	56 062	(3)	(3)	(3)	(3)	(3)
lignes télégraphiques .....	10 539	(3)	(3)	(3)	(3)	(3)
<b>Nombre des :</b>						
appareils en service .....	2 786	(6)	(6)	(6)	(6)	(6)
bureaux télégr. ouverts à la corresp. privée au départ et à l'arrivée .....	1 434	107	108	106	106	106
bureaux télégr. ouverts à la corresp. privée au départ seulement .....	152	926	173	145	38	28

(1) Cette catégorie de télégrammes est supprimée depuis le 1<sup>er</sup> juillet 1950.

(2) Situation au 31 décembre.

(3) Ce renseignement n'est plus fourni par les services.

(4) Y compris les télégrammes avec les navires en mer.

(5) Les données ne sont plus représentatives.

(6) Les données ne sont plus disponibles.

(7) Supprimé par Arrêté Ministériel du 30-5-72.

(8) Chiffres rectifiés.



### 3. — Télégrammes internationaux.

Nombre de télégrammes au départ et à l'arrivée.

(Source : Régie des Télégraphes et Téléphones)

PAYS	1938	1972	1973	1974	1975	1976
<b>Pays du régime européen :</b>						
Rép. Fédérale d'Allemagne .....	190 497	115 791	107 493	94 122	76 740	69 216
Autriche .....	9 432	18 797	18 643	15 774	12 647	10 924
Bulgarie .....	6 739	3 712	3 979	5 157	4 388	3 744
Danemark .....	38 970	11 897	12 086	11 824	10 015	8 129
Espagne .....	17 901	105 041	111 291	97 303	83 736	62 680
France .....	410 682	272 026	273 717	248 976	227 969	193 802
Finlande .....	25 710	7 264	7 141	6 051	4 793	3 725
Grèce .....	10 987	28 006	28 345	27 198	21 443	20 863
Hongrie .....	10 530	9 682	9 233	9 380	7 925	7 317
Italie .....	59 439	229 534	238 514	257 611	227 102	217 078
Irlande .....	6 872	6 175	7 524	7 758	5 688	4 581
Luxembourg .....	69 995	12 351	11 611	12 445	10 911	9 875
Norvège .....	44 274	10 964	9 771	8 458	6 815	6 610
Pays-Bas .....	267 212	61 515	60 168	59 601	53 241	46 535
Pologne .....	35 889	15 010	15 519	17 071	16 857	16 728
Portugal .....	33 220	36 842	39 267	34 066	22 601	20 438
Roumanie .....	19 997	7 158	7 845	9 975	6 002	4 668
Royaume-Uni .....	470 887	118 221	130 049	120 896	85 349	73 174
Suède .....	58 536	18 182	16 507	15 160	11 132	9 519
Suisse .....	81 607	38 422	36 245	33 869	28 628	23 921
Tchécoslovaquie .....	30 036	7 871	8 682	7 617	5 294	4 746
Turquie .....	14 342	28 890	38 395	41 743	36 497	29 458
U.R.S.S. ....	15 112	10 008	9 864	9 738	8 533	7 872
Yougoslavie .....	9 514	19 261	19 973	21 138	17 598	15 023
Autres pays du régime européen .....	58 083	7 428	9 068	15 205	15 427	14 778
<i>Total :</i>	<b>1 996 463</b>	<b>1 200 048</b>	<b>1 230 930</b>	<b>1 188 136</b>	<b>1 007 331</b>	<b>885 404</b>
<b>Pays du régime extra-européen :</b>						
Argentine .....	37 560	5 546	5 193	5 718	4 223	3 476
Australie .....	8 953	13 588	15 916	13 013	10 270	8 888
Brsil .....	20 668	14 795	13 975	14 442	9 628	6 733
Burundi .....	—	4 585	4 614	4 112	4 112	3 820
Burundi .....	21 753	28 048	27 532	26 671	26 134	21 319
Canada .....	2 126	2 544	2 412	9 441	1 455	1 387
Chili .....	6 544	10 256	13 164	11 513	12 183	11 374
Chine .....	5 435	3 242	3 329	3 260	2 105	1 790
Colombie .....	27 043	31 583	28 845	25 280	17 341	14 775
Zaire .....	3 256	964	868	986	1 787	1 863
Cuba .....	21 372	9 342	10 333	15 583	19 357	20 045
Egypte (R.A.U.) .....	202 146	133 134	131 475	126 580	106 182	98 880
Etats-Unis d'Amérique .....	17 557	24 950	28 822	30 328	27 431	32 484
Inde .....	1 446	5 926	7 534	8 537	8 169	5 710
Indonésie .....	1 938	9 775	14 677	18 725	19 872	17 176
Irak .....	6 312	29 492	28 846	24 452	19 335	16 496
Israël .....	13 544	17 669	20 087	18 964	15 953	14 874
Japon .....	8 427	20 255	21 870	18 528	12 044	2 115
Liban .....	3 308	6 479	7 100	7 075	5 919	5 575
Mexique .....	2 873	2 896	3 339	3 659	2 805	2 573
Nouvelle Zélande .....	6 248	13 155	15 215	17 150	15 855	15 196
Pakistan .....	—	4 053	3 851	3 732	3 880	3 466
Rwanda .....	11 225	24 393	26 243	27 576	22 446	15 590
Sudafricaine (Rép.) .....	4 591	5 301	7 196	9 465	9 121	11 668
Syrie .....	3 994	1 599	1 841	1 862	1 922	1 663
Uruguay .....	—	—	—	—	—	—
Autres pays du régime extra-européen .....	45 876	231 759	273 852	288 053	263 566	240 764
<i>Total :</i>	<b>484 195</b>	<b>655 329</b>	<b>718 129</b>	<b>734 705</b>	<b>643 095</b>	<b>579 700</b>
<i>Total pour tous les pays étrangers :</i>	<b>2 480 658</b>	<b>1 855 377</b>	<b>1 949 059</b>	<b>1 922 841</b>	<b>1 650 426</b>	<b>1 465 104</b>

## 4. — Téléphones.

(Source : Régie des Télégraphes et des Téléphones.)

SPECIFICATIONS	1938	1973	1974	1975	1976
<b>Recettes (1 000 F) provenant de :</b>					
Abonnements téléphoniques (y compris les circuits permanents d'abonnement entre deux endroits situés en Belgique) .....	123 586	3 721 906	3 978 426	5 955 313	6 464 636
Trafic régional .....	108 775	4 133 105	4 193 135	4 709 593	5 061 261
Communications interurbaines (7) .....	94 433	3 877 875	3 512 460	4 796 205	5 287 897
Communications internationales (1) (6) (7) ..	21 346	2 332 797	2 849 965	3 648 747	4 612 867
<b>Cabines téléphoniques (5) :</b>					
— trafic régional .....	6 296	110 563	102 698	110 709	144 079
— trafic interurbain .....	—	98 427	87 500	98 411	104 428
Service Sémaphore (10) .....	—	21 654	28 496	46 185	55 734
<b>Total :</b>	<b>354 436</b>	<b>14 296 327</b>	<b>14 752 680</b>	<b>19 365 163</b>	<b>21 730 902</b>
Diverses .....	5 804	231 672	258 669	345 895	402 156
<b>Total général des recettes :</b>	<b>360 240</b>	<b>14 527 999</b>	<b>15 011 349</b>	<b>19 711 058</b>	<b>22 133 058</b>
<b>Dépenses (1 000 F) :</b>					
Accumulées de premier établissement .....	2 241 122	81 363 145	91 822 003	105 651 974	118 694 968
Annuelles d'exploitation (2) .....	368 368	14 604 066	17 567 350	19 724 146	22 345 474
<b>Situation au 30 septembre :</b>					
Longueur (km) des paires de câble utilisées pour :					
a) raccordements d'abonnés .....	—	8 502 107	9 028 355	9 743 282	10 513 213
b) reliement des centraux à leur centre de zone .....	—	1 338 032	1 424 050	1 496 622	1 543 260
Longueur (km) des câbles interurbains :					
a) audio .....	—	3 381	3 334	3 523	3 359
b) à ondes porteuses (paires symétriques) ..	—	2 532	2 688	2 433	2 645
c) coaxiaux .....	—	136	136	69	69
Longueur (km) des câbles internationaux (en territoire belge) .....	—	(11) 1 143 696	(11) 1 145 145	(11) 1 153 677	1 140 366
<b>Nombre :</b>					
d'abonnements téléphoniques .....	309 989	1 632 423	1 745 296	1 849 960	1 922 944
de centraux téléphoniques .....	528	590	601	609	615
de cabines téléphoniques publiques (3) .....	1 412	4 943	5 057	5 197	5 426
de postes téléphoniques en service .....	415 522	2 482 830	2 645 957	2 776 882	2 930 801
<b>Nombre de milliers de communications téléphoniques (ou de minutes de conversation) :</b>					
<b>Trafic zonal :</b>					
— communications au départ des postes d'abonnés .....	273 672	1 040 193	1 051 632	1 050 140	1 121 776
— communications au départ des cabines publiques (5) .....	6 303	25 126	23 391	25 190	32 822
— télégrammes téléphonés .....	2 869	(9)	(9)	(9)	(9)
<b>Trafic interzonal :</b>					
— communications au départ des postes d'abonnés .....	37 610	146 135	(13) 878 287	(13) 1 070 214	1 175 610
— communications au départ des cabines publiques (5) .....	—	6 085	(13) 19 977	(13) 22 468	23 541
Trafic international y compris trafic en transit (1) (4) .....	2 683	(8) (11) 305 248	(12) 334 146	(12) 367 595	397 470

(1) Y compris les communications d'abonnement. (2) Chiffres approximatifs, y compris les charges d'amortissement et l'intérêt des capitaux de premier établissement. (3) Nombre de cabines téléphoniques en service. (4) A partir de 1964, les chiffres renseignent le nombre de minutes de conversation au lieu du nombre de communications. (5) Y compris les communications prises au départ des bureaux téléphoniques publics. (6) Y compris les circuits permanents d'abonnement avec un abonné d'un réseau étranger (part belge). (7) Y compris les communications radiotéléphoniques (service radiotéléphonique mobile). (8) Non compris le trafic en transit pour lequel les données ne sont plus représentatives. (9) Les données ne sont plus disponibles. (10) Y compris la radiotéléphonie mobile terrestre à partir de 1972. (11) Chiffres rectifiés. (12) Chiffres approximatifs. (13) Depuis le 16.12.1973 les chiffres renseignent le nombre d'unités de taxe au lieu du nombre de communications.

## 5. — Telex.

(Source : Régie des Télégraphes et Téléphones.)

SPECIFICATIONS	1963	1972	1973	1974	1975	1976
Nombre des raccordements (31 décembre) ...	2 840	10 577	11 994	13 228	15 085	16 374
Nombre des centraux Telex .....	..	10	10	10	10	10
<b>Communications :</b>						
a) Intérieures (minutes) .....	4 411 129	20 042 815	23 514 650	26 535 182	27 010 070	30 021 761
b) Internationales (minutes) .....	16 274 909	(2) 57 359 320	(2) 67 800 669	(3) 78 290 527	(3) 82 286 684	86 798 830
c) Transit (minutes) .....	6 870 749	(1)	(1)	(1)	(1)	(1)

- (1) Les données ne sont plus représentatives.  
 (2) Chiffres rectifiés. — (3) Chiffres approximatifs.

## 6. — Personnel de la Régie des T. T. au 31 décembre.

	1938	1973	1974	1975	1976
Fonctionnaires techniques .....	567 (1)	507 (2)	1 036	1 063	1 042
Fonctionnaires administratifs .....		610 (2)	697	718	702
Personnel de maîtrise .....	249	548	45	40	34
Employés .....	5 250	8 448	8 326	10 007	9 838
Ouvriers .....	6 042	14 019	14 590	16 229	15 811
Messageurs T.T., Facteurs et porteurs .....	1 305	640	625	682	669
Personnel à vacations intermittentes ou réduites	995	4 482	3 916	(4)	(4)
<b>Total:</b>	<b>14 408</b>	<b>29 254</b>	<b>29 235</b>	<b>28 739</b>	<b>28 096</b>
Agents auxiliaires (personnel de la poste et de la S.N.C.B.) .....	3 243	(3)	(3)	(3)	(3)

- (1) Fonctionnaires techniques et administratifs confondus. (2) Y compris les chefs de section qui sont considérés comme fonctionnaires à la Régie des T.T.  
 (3) Les données ne sont plus disponibles. (4) Compris dans les effectifs cités ci-dessus.

## 7. — Radiotélégraphie avec les navires en mer <sup>(1)</sup>

(Source : Régie des Télégraphes et Téléphones.)

SPÉCIFICATIONS	1938	1969	1970	1971	1972	1973	1974
<b>Dépenses des stations exploitées par l'Etat (F) :</b>				(4)	(4)	(4)	(4)
Dép. accumulées d'établissements des stations .....	567 964	72 554 961	78 668 647				
Dép. annuelles d'exploitation (2) :							
a) Personnel .....	(3)	37 595 883	41 746 124				
b) Matériel et entretien .....	(3)	3 617 425	3 925 475				
<b>Total:</b>	—	<b>113 768 269</b>	<b>124 340 246</b>				
<b>Recettes faites par la Régie (F) :</b>							
Taxes côtières et de bord .....	454 377	6 182 946	5 688 742				
Taxes télégraphiques .....	91 632	2 969 006	3 431 034				
<b>Total:</b>	<b>546 009</b>	<b>9 151 952</b>	<b>9 119 776</b>				
<b>Radiotélégrammes privés échangés à l'interv. des stations côtières belges :</b>							
a) Entre les stations de bord belges et la Belgique .....	11 162	29 279	27 838				26 619
et l'étranger .....	647	1 559	1 989				2 581
b) Entre les stations de bord étrangères et la Belgique .....	5 892	37 976	43 978				46 372
et l'étranger .....	1 432	4 567	5 784				8 785
<b>Total:</b>	<b>19 133</b>	<b>73 381</b>	<b>79 589</b>				<b>84 357</b>
Radiotélégrammes de service .....	3 542	14 732	12 190				17 590
<b>Total général:</b>	<b>22 675</b>	<b>88 113</b>	<b>91 779</b>				<b>101 947</b>
<b>Situation au 31 décembre :</b>							
Installations à ondes amorties .....	62	—	24	24	24	24	
Installations à ondes entretenues .....	430	884	908	1 178	1 223	1 409	
Stations { à la correspondance publi-							
côtières { que générale .....	3	2	2	2	2	2	
ouvertes : { à la correspond. officielle ..	—	8	8	8	8	8	
{ à la correspondance publi-							
{ que générale .....		170	176	230	160	165	
Stations { à la correspond. restreinte .	(2) 288	680	698	936	1 053	1 232	
de bord { à la correspond. officielle ..		34	34	12	12	12	
ouvertes : { à la corr. d'intérêt privé ..		—	—	—	—	—	

- (1) Déjà compris dans la rubrique « Télégraphes ». (2) Ces dépenses ne comprennent pas les charges d'amortissement ni intérêt des capitaux de premier établissement. (3) La subdivision n'existe pas pour 1938. (4) Certaines données n'ont pas été communiquées.

## **Transmissions d'informations**



## 1. — Presse périodique belge.

(Source : Régie des Postes, service des abonnements-poste.)

SPECIFICATIONS	1970	1971	1972	1973	1974	1975	1976	1977
<b>Quotidiens (1) :</b>								
Politiques .....	49	47	46	45	41	40	40	39
Financiers .....	2	2	2	1	1	1	1	6
Agricoles, commerc., industriels .....	2	2	2	2	2	2	3	2
Artistiques, littéraires, scientifiques .....	—	—	—	—	—	—	—	—
Divers .....	23	24	26	22	14	15	13	14
<i>Total :</i>	<b>76</b>	<b>75</b>	<b>76</b>	<b>70</b>	<b>58</b>	<b>58</b>	<b>57</b>	<b>61</b>
<b>Non quotidiens (2) :</b>								
Politiques .....	107	96	94	76	91	92	84	79
Financiers .....	16	13	17	14	13	10	9	4
Agricoles, commerc., industriels .....	75	68	69	62	53	61	65	57
Artistiques, littéraires, scientifiques .....	23	18	16	19	30	21	23	16
Divers .....	1 674	1 837	1 809	1 604	1 604	1 671	1 665	1 478
<i>Total :</i>	<b>1 895</b>	<b>2 032</b>	<b>2 005</b>	<b>1 775</b>	<b>1 791</b>	<b>1 855</b>	<b>1 846</b>	<b>1 634</b>
<b>Autres périodicités :</b>								
Politiques .....	192	180	189	168	182	187	206	204
Financiers .....	26	15	15	17	16	14	15	18
Agricoles, commerc., industriels .....	189	166	176	146	170	201	215	222
Artistiques, littéraires, scientifiques .....	274	248	261	265	299	371	392	435
Divers .....	1 079	992	1 029	945	1 260	1 455	1 555	1 623
<i>Total :</i>	<b>1 760</b>	<b>1 601</b>	<b>1 670</b>	<b>1 541</b>	<b>1 927</b>	<b>2 228</b>	<b>2 383</b>	<b>2 502</b>
<b>Relevé général :</b>								
Politiques .....	348	323	329	290	314	319	330	322
Financiers .....	44	30	34	32	30	25	25	28
Agricoles, commerc., industriels .....	266	236	247	208	225	264	283	281
Artistiques, littéraires, scientifiques .....	297	266	277	276	329	392	415	451
Divers .....	2 776	2 853	2 864	2 580	2 878	3 141	3 233	3 115
<i>Total :</i>	<b>3 731</b>	<b>3 708</b>	<b>3 751</b>	<b>3 386</b>	<b>3 776</b>	<b>4 141</b>	<b>4 286</b>	<b>4 197</b>

(1) Publications paraissant sept, six ou cinq fois par semaine.

(2) Paraissant au moins une fois par semaine.

## 2. — Radio-diffusion : Nombre de détenteurs.

(Source : Régie des T.T.)

ANNÉES	Anvers	Brabant	Hainaut	Liège	Limbourg	Luxembourg	Namur	Flandre orientale	Flandre occidentale	Royaume
1956 ...	333 623	484 846	324 689	280 450	105 519	50 900	93 985	304 301	251 039	2 229 352
1957 ...	347 488	494 715	337 533	294 175	109 460	52 808	97 743	314 826	258 436	2 307 184
1958 ...	370 964	527 636	345 592	298 866	113 102	54 290	100 493	327 143	271 264	2 409 350
1959 ...	371 594	546 298	362 382	314 422	114 392	56 089	104 880	333 814	273 035	2 476 906
1960 ...	390 987	576 095	377 571	332 125	117 383	58 609	110 039	341 995	283 210	2 588 014
1961 ...	410 369	596 313	397 050	349 573	130 885	68 312	125 086	359 188	296 965	2 733 741
1962 ...	429 297	619 308	416 402	367 181	149 036	84 082	141 376	375 022	314 050	2 895 754
1963 ...	434 909	627 511	422 010	372 387	150 965	85 184	143 259	380 167	318 387	2 934 779
1964 ...	450 374	659 411	395 538	340 723	138 058	63 286	117 937	388 916	302 953	2 918 702 (2)
1965 ...	485 169	696 624	411 873	354 254	147 824	66 249	121 593	415 796	326 123	3 026 086 (3)
1966 ...	491 283	703 821	407 403	351 447	149 916	65 841	121 441	423 175	333 057	3 047 476 (3)
1967 ...	507 839	722 066	408 700	354 555	156 230	66 281	122 950	435 924	354 516	3 120 186 (3)
1968 ...	524 606	743 031	411 707	359 079	162 178	67 119	125 267	448 796	358 153	3 200 149 (3)
1969 ...	545 061	769 161	422 576	368 516	169 829	68 749	129 285	466 258	373 360	3 312 795
1970 ...	561 731	788 417	430 623	374 782	175 344	69 828	132 063	477 887	385 432	3 396 107
1971 ...	583 058	810 049	438 099	379 017	186 363	70 815	134 537	494 757	400 331	3 497 026
1972 ...	594 244	823 647	444 423	382 678	193 002	71 973	137 577	502 635	409 779	3 559 958
1973 ...	611 094	845 113	455 642	389 783	210 759	74 230	142 241	518 128	424 074	3 662 064
1974 ...	632 471	862 129	466 578	397 819	212 807	75 754	145 681	533 406	441 846	3 768 491
1975(4) ..	649 977	882 786	484 904	410 666	224 647	79 221	152 057	551 726	455 474	3 891 458
1976 ...	677 033	910 590	500 364	423 501	239 112	83 136	161 472	571 010	477 552	4 043 770
1977 ...	675 478	915 917	512 164	428 550	252 601	86 031	164 713	566 587	475 375	4 077 416

(1) Situation au 30 juin.

(2) Y compris 61 506 exonérés.

(3) Y compris les inscriptions non localisées : 581 en 1965, 92 en 1966, 125 en 1967 et 213 en 1968.

(4) Des chiffres considérablement plus élevés pour le nombre de détenteurs d'appareils de radio et de télévision en 1975, ont été publiés dans l'Annuaire Statistique 1976. Dans ces chiffres étaient compris tous les détenteurs contribuables et exempts, y compris ceux qui avaient annoncé qu'ils ne posséderaient plus leur appareil au cours de l'exercice suivant. Ce dernier groupe n'est pas compris dans les chiffres publiés ici, c'est-à-dire ni dans ceux de 1975, ni dans ceux des autres années.

## 3. — Télévision : Nombre de détenteurs (1).

PROVINCES	1970	1971	1972	1973	1974	1975 (2)	1976	1977
Anvers .....	351 166	366 708	380 101	395 003	411 557	426 070	442 291	460 432
Brabant .....	457 872	480 842	503 018	520 807	539 368	557 560	577 619	624 084
Hainaut .....	283 600	295 661	304 104	313 642	324 472	335 724	347 723	375 326
Liège .....	223 409	234 373	243 679	252 729	260 547	268 974	277 569	298 289
Limbourg .....	119 835	127 631	133 132	138 041	144 108	149 397	156 012	167 037
Luxembourg .....	38 088	40 850	42 925	45 066	46 650	48 648	51 065	56 084
Namur .....	77 095	81 004	84 432	88 032	90 913	94 371	101 042	110 238
Flandre orientale .....	300 232	315 838	328 867	343 013	355 788	368 494	381 418	394 736
Flandre occidentale .....	248 596	259 636	268 309	279 704	290 798	299 990	311 111	324 943
<b>Royaume :</b>	<b>2 099 893</b>	<b>2 202 543</b>	<b>2 288 567</b>	<b>2 376 037</b>	<b>2 464 201</b>	<b>2 549 228</b>	<b>2 645 850</b>	<b>2 811 169</b>

(1) A partir de 1964 une brochure donnant le nombre de détenteurs par commune et par genre de récepteur est disponible.

(2) Voir note 4, tableau 2.

**4. — Répartition des salles de cinéma d'après le nombre de places et la dimension des films qui y sont projetés.**

NOMBRE DE PLACES DANS LES SALLES	Salles présentant des films de 35 mm ou plus				Salles présentant des films de 16 mm			
	1974	1975	1976	1977	1974	1975	1976	1977
Moins de 200 .....	40	35	43	62	4	3		} 4
200 à — 300 .....	99	105	110	121	}	3	} 5	
300 à — 400 .....	114	110	117	117		—		
400 à — 500 .....	99	97	90	83		—		
500 à — 600 .....	84	78	73	69		—		
600 à — 700 .....	58	58	53	40	} 3	—	} 4	
700 à — 800 .....	26	20	16	12		—		
800 à — 900 .....	31	24	22	22		—		
900 à — 1 000 .....	16	14	9	5		—		
1 000 et plus .....	20	21	20	15	—	—		
<b>Total:</b>	<b>587</b>	<b>562</b>	<b>553</b>	<b>546</b>	<b>7</b>	<b>6</b>	<b>5</b>	<b>4</b>

**5. — Répartition des salles de cinéma d'après le nombre de places et le nombre de programmes présentés par semaine.**

1977 NOMBRE DE PLACES DANS LES SALLES	Nombre de salles exploitées toute l'année et présentant par semaine :				Nombre de salles non exploitées toute l'année et présentant par semaine :				Total des salles présentant par semaine :			
	1 prog.	2 prog.	3 prog. et plus	Total	1 prog.	2 prog.	3 prog. et plus	Total	1 prog.	2 prog.	3 prog. et plus	Total
Moins de 200 .....	30	2	4	36	21	4	1	26	51	6	5	62
200 à — 300 .....	52	4	6	62	48	10	1	59	100	14	7	121
300 à — 400 .....	38	12	4	54	38	19	6	63	76	31	10	117
400 à — 500 .....	24	12	13	49	20	10	4	34	44	22	17	83
500 à — 600 .....	28	4	3	35	16	13	5	34	44	17	8	69
600 à — 700 .....	13	5	1	19	13	4	4	21	26	9	5	40
700 à — 800 .....	8	—	—	8	3	1	—	4	11	1	—	12
800 à — 900 .....	8	3	2	13	7	1	1	9	15	4	3	22
900 à 1 000 .....	4	—	—	4	1	—	—	1	5	—	—	5
1 000 et plus .....	6	1	—	7	6	1	1	8	12	2	1	15
<b>Total:</b>	<b>211</b>	<b>43</b>	<b>33</b>	<b>287</b>	<b>173</b>	<b>63</b>	<b>23</b>	<b>259</b>	<b>384</b>	<b>106</b>	<b>56</b>	<b>546</b>
1976 .....	205	47	31	283	174	67	29	270	379	114	60	553
1975 .....	217	58	33	308	167	60	27	254	384	118	60	562
1974 .....	236	62	37	335	172	57	23	252	408	119	60	587
1973 .....	225	67	34	326	208	67	28	303	433	134	62	629
1972 .....	253	87	44	384	177	59	19	255	430	146	63	639
1971 .....	247	106	42	395	203	75	22	300	450	181	64	695
1970 .....	278	120	47	445	178	81	28	287	456	201	75	732
1969 .....	292	148	48	488	206	78	20	304	498	226	68	792
1968 .....	295	161	49	505	211	100	18	329	506	261	67	834
1967 .....	344	181	52	577	229	79	21	329	573	260	73	906
1966 .....	382	211	51	644	261	99	20	380	643	310	71	1 024
1965 .....	435	249	58	742	264	105	21	390	699	354	79	1 132



**6. — Répartition des spectateurs de cinéma d'après l'importance des salles fréquentées et la dimension des films qui y sont projetés.**

1977 — NOMBRE DE PLACES DANS LES SALLES	Nombre de spectateurs des salles exploitées toute l'année			Nombre de spectateurs des salles non exploitées toute l'année			Nombre total de spectateurs		
	Films de 35 mm ou plus	Films de 16 mm	Total	Films de 35 mm ou plus	Films de 16 mm	Total	Films de 35 mm ou plus	Films de 16 mm	Total
Moins de 200 .....	1 877 430	—	1 877 430	437 240	—	437 240	2 314 670	—	2 314 670
200 à — 300 ...	3 452 189	—	3 452 189	807 067	—	807 067	4 259 256	9 130	4 268 386
300 à — 400 ...	2 467 546	—	2 467 546	1 274 166	—	1 274 166	3 741 712	—	3 741 712
400 à — 500 ...	2 103 138	—	2 103 138	825 617	—	825 617	2 928 755	—	2 928 755
500 à — 600 ...	2 429 225	—	2 429 225	718 453	—	718 453	3 147 678	—	3 147 678
600 à — 700 ...	1 054 265	—	1 054 265	404 581	—	404 581	1 458 846	—	1 458 846
700 à — 800 ...	754 618	—	754 618	75 470	—	75 470	830 088	—	830 088
800 à — 900 ...	845 050	—	845 050	434 112	—	434 112	1 279 162	—	1 279 162
900 à — 1 000 ...	602 279	—	602 279	95 963	—	95 963	698 242	—	698 242
1 000 et plus .....	1 340 439	—	1 340 439	326 467	—	326 467	1 666 906	—	1 666 906
<i>Total :</i>	<b>16 926 179</b>	—	<b>16 926 179</b>	<b>5 399 136</b>	—	<b>5 399 136</b>	<b>22 325 315</b>	<b>9 130</b>	<b>22 334 445</b>
1976 .....	17 133 231	—	17 133 231	6 115 628	—	6 115 628	23 248 859	7 427	23 256 286
1975 .....	18 879 250	—	18 879 250	6 563 202	—	6 563 202	25 442 452	12 747	25 455 199
1974 .....	20 405 083	—	20 405 083	6 047 306	—	6 047 306	26 452 389	20 345	26 472 734
1973 .....	18 415 245	—	18 415 245	7 899 819	—	7 899 819	26 315 064	33 150	26 348 214
1972 .....	22 992 617	12 734	23 005 351	6 386 971	27 347	6 414 318	29 379 588	40 081	29 419 669
1971 .....	22 493 864	23 754	22 517 618	7 297 247	31 184	7 328 431	29 791 111	54 938	29 846 049
1970 .....	23 103 150	21 906	23 125 056	7 286 200	43 097	7 329 297	30 389 350	65 003	30 454 353
1969 .....	24 518 568	17 758	24 536 326	6 950 959	48 494	6 999 453	31 469 527	66 252	31 535 779
1968 .....	25 620 173	52 291	25 672 464	8 299 330	45 084	8 344 414	33 919 503	97 375	34 016 878
1967 .....	29 498 968	44 366	29 543 334	7 247 956	60 979	7 308 935	36 746 924	105 345	36 852 269
1966 .....	32 011 751	40 804	32 052 555	7 455 485	88 511	7 543 996	39 467 236	129 315	39 596 551
1965 .....	36 073 311	83 370	26 156 681	8 399 454	91 010	8 490 464	44 472 765	174 380	44 647 145

## **Finances publiques**

**1. — Finances de l'Etat.**  
**Recettes budgétaires.**  
(Source : Ministère des Finances.)

SPÉCIFICATIONS	1975		1976		1977		1978
	Evaluations budgétaires	Recouvrements effectués (1)	Evaluations budgétaires	Recouvrements effectués (2)	Evaluations budgétaires	Recouvrements effectués (2)	Evaluations budgétaires
(× 1 000 000 F)							
<b>A. Recettes courantes</b>							
<b>a) Recettes fiscales. (3)</b>							
<b>I. Contributions directes.</b>							
Taxe sur les jeux et paris .....	1 380	1 506	1 700	1 670	1 800	1 831	11 300
Taxe sur les appareils automatiques de divertissement .....	380	431	380	390	440	520	580
Précompte immobilier .....	1 300	1 337	1 350	1 323	1 360	1 369	1 390
Précompte mobilier .....	27 580	27 922	29 000	28 783	33 720	34 683	37 461
Versement anticipés .....	99 400	76 221	101 180	88 380	117 450	101 087	125 500
Impôt des non-résidents .....	450	899	550	1 030	790	760	850
Impôt des sociétés .....	9 200	10 225	6 450	6 234	6 000	3 758	5 000
Impôt des personnes physiques .....	30 500	35 297	37 100	35 427	43 600	37 899	41 000
Précompte professionnel .....	162 270	182 451	220 620	210 837	278 900	250 488	311 700
Produits divers et recettes accidentelles	35	37	40	37	40	48	40
Amendes en matière d'impôts directs et de taxes y assimilées .....	45	83	80	92	100	123	100
<b>Total :</b>	<b>332 540</b>	<b>336 409</b>	<b>398 450</b>	<b>374 203</b>	<b>484 200</b>	<b>432 566</b>	<b>534 921</b>
<b>II. Douanes et accises.</b>							
Droits d'entrée .....	100	202	130	348	250	288	250
Droits d'accise et taxe de consommation :							
a) Droits d'accise :							
— Bières .....	4 035	3 608	3 830	3 833	3 800	3 796	3 800
— Boissons fermentées .....	1 175	1 215	2 090	2 111	2 080	2 372	2 280
— Eaux-de-vie .....	1 700	1 679	1 705	1 696	1 675	1 821	1 750
— Eaux minérales .....	1 640	1 575	1 620	1 757	1 650	1 619	1 750
— Huiles minérales, benzol et gaz de pétrole .....	34 180	33 621	31 735	33 110	32 570	32 827	41 500
— Sucres et sirops de raffinage .....	230	208	230	217	200	202	220
— Tabacs .....	15 150	13 194	15 470	15 038	17 115	17 308	18 000
b) Taxe de consommation :							
— Alcools et eaux-de-vie .....	2 775	2 841	3 080	3 546	3 520	3 810	3 700
<b>Sous-total (a + b) :</b>	<b>60 885</b>	<b>57 941</b>	<b>59 760</b>	<b>61 308</b>	<b>62 610</b>	<b>63 755</b>	<b>73 000</b>
Taxes sur les débits de boissons fermentées ou spiritueuses .....	170	157	170	160	170	176	170
Recettes diverses et accidentelles .....	40	63	40	176	44	68	62
Produits du contentieux .....	47	57	47	58	50	72	62
<b>Total :</b>	<b>61 242</b>	<b>58 420</b>	<b>60 147</b>	<b>62 050</b>	<b>63 124</b>	<b>64 359</b>	<b>73 544</b>
<b>III. Enregistrement et domaines.</b>							
TVA, droits de timbre et taxes assimilées au timbre .....	161 792	149 259	170 548	176 998	201 422	199 053	273 600
Droits d'enregistrement .....	13 495	12 897	12 495	16 636	18 550	20 307	23 000
Droits de greffe .....	300	259	310	281	320	297	330
Droits d'hypothèque .....	245	232	235	352	320	389	380
Droits et amendes en matière d'assistance judiciaire et de procédure grat. Taxe sur les associations sans but lucratif .....	6	6	6	5	5	5	5
Amendes en matière d'impôts .....	145	155	150	179	210	206	220
Amendes de condamnations en matières diverses .....	480	680	600	788	850	806	900
<b>Total :</b>	<b>1 450</b>	<b>1 014</b>	<b>1 500</b>	<b>1 244</b>	<b>1 450</b>	<b>1 325</b>	<b>1 500</b>
<b>Total :</b>	<b>177 913</b>	<b>164 502</b>	<b>185 844</b>	<b>196 483</b>	<b>223 127</b>	<b>222 388</b>	<b>299 935</b>
<b>Total des recettes fiscales :</b>	<b>571 695</b>	<b>559 331</b>	<b>644 441</b>	<b>632 736</b>	<b>770 451</b>	<b>719 313</b>	<b>908 400</b>

(1) Résultats définitifs pour l'année budgétaire.

(2) Résultats provisoires.

(3) Non comprises, les recettes affectées jusqu'à 1977, et les recettes cédées.

## 1. — Finances de l'Etat (suite).

## Recettes budgétaires. (suite).

SPÉCIFICATIONS	1975		1976		1977		1978
	Evaluations budgétaires	Recouvrements effectués (1)	Evaluations budgétaires	Recouvrements effectués (2)	Evaluations budgétaires	Recouvrements effectués (2)	Evaluations budgétaires
(× 1 000 000 F)							
b) Recettes non fiscales .....	18 575	21 920	19 447	24 364	23 777	28 507	23 820
dont: Appareils récepteurs de radio et de télévision privés .....	4 605	5 395	5 636	6 343	7 743	9 009	7 518
Total de la subdivision A:	590 270	581 251	663 888	657 100	794 228	747 820	932 220
B. Recettes de capital							
Recettes fiscales: droits de succession .	5 300	6 614	6 700	7 169	7 800	7 886	9 700
Recettes non fiscales .....	1 187	1 102	1 167	1 038	1 107	806	1 215
Total de la subdivision B:	6 487	7 716	7 867	8 207	8 907	8 692	10 915
C. Produits d'emprunts consolidés							
Produits d'emprunts consolidés .....	94 467	94 467	110 356	110 356	150 809	150 809	—
Total général:	691 224	683 434	782 111	775 663	953 944	907 321	943 135
D. Recettes fiscales affectées							
I. Aux fonds de l'expansion économique.							
Contributions :							
— versements anticipés .....	500	500	1 000	1 000	700	700	—
— impôt des sociétés .....	—	—	—	—	—	—	—
— impôt des personnes physiques .....	1 500	1 500	1 500	1 500	2 400	2 400	—
— précompte professionnel .....	1 500	1 500	1 500	1 500	2 400	2 400	—
T.V.A. ....	5 200	5 200	4 557	5 407	3 690	3 690	—
Enregistrement .....	1 305	1 116	1 080	1 473	1 650	1 690	—
Total:	10 005	9 816	9 637	10 880	10 840	10 880	—
II. Aux Fonds des routes.							
Taxe de circulation .....	7 500	7 784	7 300	7 461	8 000	7 902	—
Droits d'accises (huiles minérales) .....	4 000	4 000	6 400	6 400	7 800	7 800	—
T.V.A. ....	2 683	2 683	4 012	4 012	4 083	4 083	—
Total:	14 183	14 467	17 712	17 873	19 883	19 785	—
III. A la C.E.E.							
Droits de douane .....	—	—	—	—	—	—	—
T.V.A. ....	6 000	6 000	8 800	7 800	9 500	4 800	—
Total:	6 000	6 000	8 800	7 800	9 500	4 800	—
IV. Au fonds spécial des communes.							
Versements anticipés .....	1 700	1 700	2 320	2 320	2 250	2 250	—
V. A l'INAMI							
Droits d'accises .....	—	—	—	300	—	—	—
Total général:	31 888	31 983	38 469	39 173	42 473	37 715	—
E. Recettes fiscales cédées à la C.E.E.							
Droits de douane .....	—	10 540	10 850	12 154	12 510	12 449	13 310

(1) Résultats définitifs pour l'année budgétaire. — (2) Résultats provisoires.

# 1. — Finances de l'Etat. (suite).

## Dépenses budgétaires.

(Source : Ministère des Finances.)

BUDGETS	1975		1976		1977		1978
	Crédits (1)	Dépenses (2)	Crédits (1)	Dépenses (3)	Crédits (1)	Dépenses (3)	Crédits (4)
(× 1 000 000 F)							
<b>Dépenses courantes</b>							
Dette publique .....	52 672	50 422	57 900	60 608	71 400	71 472	85 142
Pensions .....	74 892	77 822	86 137	88 496	97 431	97 065	107 117
Dotations .....	2 049	2 037	2 382	2 346	2 632	2 584	2 869
Dotations culturelles .....	11 149	11 908	13 680	13 585	14 968	14 617	19 424
Premier Ministre .....	1 250	1 670	1 474	1 364	1 574	1 519	1 692
Justice .....	13 874	13 494	16 373	16 035	18 675	17 675	20 223
Intérieur .....	38 480	38 617	46 551	46 377	56 235	54 434	64 684
Affaires étrangères, Commerce extérieur et Assistance technique .....	8 544	8 932	9 624	10 101	11 925	10 794	13 940
Défense nationale .....	48 769	50 087	56 639	57 287	65 144	61 205	72 654
Gendarmerie .....	7 869	8 127	9 189	8 729	10 421	10 278	11 398
Agriculture .....	5 179	4 804	4 706	4 278	5 111	4 660	8 151
Affaires économiques .....	12 412	11 653	14 313	14 833	17 065	16 748	21 083
Classes moyennes .....	3 586	4 393	3 961	4 163	4 490	4 490	4 781
Communications et P.T.T. ....	50 282	56 173	60 516	64 604	70 021	73 368	78 960
Travaux publics .....	13 648	15 331	15 982	15 514	15 796	16 056	42 350
Emploi et Travail .....	13 152	20 881	11 286	34 351	21 711	42 619	47 907
Prévoyance sociale .....	53 548	62 321	67 929	63 228	79 744	85 156	86 806
Education nationale et Culture .....	125 837	139 455	145 788	155 834	167 699	169 972	181 999
Santé publique et Famille .....	22 094	23 404	23 917	28 346	26 897	26 550	31 804
Finances .....	21 164	16 519	24 215	18 233	21 453	21 022	35 854
Affaires région. flamandes .....	3 308	2 811	5 029	4 430	6 986	8 525	9 800
Affaires région. wallonnes .....	2 491	2 028	3 569	2 977	4 906	5 079	7 361
Affaires région. bruxelloises .....	616	506	915	751	1 255	1 077	1 622
<b>Totaux :</b>	<b>586 865</b>	<b>623 395</b>	<b>682 075</b>	<b>716 470</b>	<b>793 539</b>	<b>816 965</b>	<b>957 621</b>
<b>Dépenses de capital</b>							
Dette publique .....	275	458	439	412	396	158	506
Dotations .....	4	2	4	4	4	3	4
Dotations culturelles .....	1 906	1 151	2 605	1 872	3 098	2 377	3 700
Premier Ministre .....	669	833	1 371	1 100	1 526	1 547	1 591
Justice .....	114	55	146	136	171	111	171
Intérieur .....	146	119	254	285	361	264	321
Affaires étrangères, Commerce extérieur et Assistance technique .....	1 834	1 653	3 301	2 577	3 929	2 921	4 464
Défense nationale .....	1 169	1 230	1 226	1 250	1 395	1 358	1 397
Gendarmerie .....	307	192	362	329	374	340	488
Agriculture .....	1 483	1 027	1 119	971	1 060	776	905
Affaires économiques .....	2 797	2 186	3 740	2 615	3 213	2 359	2 122
Classes moyennes .....	3	1	11	606	5	11	16
Communications et P.T.T. ....	10 431	8 707	14 364	13 709	19 219	14 789	19 227
Travaux publics .....	23 463	20 308	20 001	19 170	23 977	21 328	28 255
Emploi et Travail .....	22	9	20	21	21	16	19
Prévoyance sociale .....	38	37	28	27	4	—	6
Education nationale et Culture .....	13 369	11 967	15 032	13 978	16 390	15 144	17 496
Santé publique et Famille .....	7 163	5 254	4 470	4 162	4 595	5 383	4 938
Finances .....	11 284	12 661	5 766	6 263	9 408	7 168	11 344
Affaires région. flamandes .....	2 954	2 610	5 516	3 679	6 990	6 514	11 428
Affaires région. wallonnes .....	2 191	1 904	3 932	3 317	5 348	3 617	10 281
Affaires région. bruxelloises .....	535	289	1 033	631	1 274	1 053	1 892
<b>Totaux :</b>	<b>82 157</b>	<b>72 653</b>	<b>84 740</b>	<b>77 114</b>	<b>102 758</b>	<b>87 237</b>	<b>120 571</b>
<b>Amortissement de la dette</b>							
Dette publique .....	33 040	32 957	41 542	42 319	47 299	49 980	53 835
Travaux publics .....	73	51	94	{	{ 113		156
Communications .....	—	—	—	{	{ 1 500		1 500
<b>Totaux :</b>	<b>33 113</b>	<b>33 008</b>	<b>41 636</b>	<b>42 319</b>	<b>48 912</b>	<b>49 980</b>	<b>55 491</b>

N.B. — Voir notes page 383.

## 1. — Finances de l'Etat (suite).

## Dépenses budgétaires (suite).

BUDGETS	1975		1976		1977		1978
	Crédits (1)	Dépenses (2)	Crédits (1)	Dépenses (3)	Crédits (1)	Dépenses (3)	Crédits (4)
(× 1 000 000 F)							
<b>Total</b>							
Dettes publiques .....	52 947	50 880	58 339	61 020	71 796	71 630	85 648
Pensions .....	74 892	77 822	86 137	88 496	97 431	97 065	107 117
Dotations .....	2 053	2 039	2 386	2 350	2 636	2 587	2 873
Dotations culturelles .....	13 055	13 059	16 285	15 457	18 066	16 994	23 124
Premier Ministre .....	1 919	2 503	2 845	2 464	3 100	3 066	3 283
Justice .....	13 988	13 549	16 519	16 171	18 846	17 786	20 394
Intérieur .....	38 626	38 736	46 805	46 662	56 596	54 698	65 005
Affaires étrangères, Commerce extérieur et Assistance technique .....	10 378	10 585	12 925	12 678	15 854	13 715	18 404
Défense nationale .....	49 938	51 317	57 865	58 537	66 539	62 563	74 051
Gendarmerie .....	8 176	8 319	9 551	9 058	10 795	10 618	11 886
Agriculture .....	6 662	5 831	5 825	5 249	6 171	5 436	9 056
Affaires économiques .....	15 209	13 839	18 053	17 448	20 278	19 107	23 205
Classes moyennes .....	3 589	4 394	3 972	4 769	4 495	4 501	4 797
Communications et P.T.T. ....	60 713	64 880	74 880	78 313	89 240	88 157	98 187
Travaux publics .....	37 111	35 639	35 983	34 684	39 773	37 384	70 605
Emploi et Travail .....	13 174	20 890	11 306	34 372	21 732	42 635	47 926
Prévoyance sociale .....	53 586	62 358	67 957	63 255	79 748	85 156	86 812
Education nationale et Culture .....	139 206	151 422	160 820	169 812	184 089	185 116	199 495
Santé publique et Famille .....	29 257	28 658	28 387	32 508	31 492	31 933	36 742
Finances .....	32 448	29 180	29 981	24 496	30 861	28 190	47 198
Affaires région. flamandes .....	6 262	5 421	10 545	8 109	13 976	15 039	21 228
Affaires région. wallonnes .....	4 682	3 932	7 501	6 294	10 254	8 696	17 642
Affaires région. bruxelloises .....	1 151	795	1 948	1 382	2 529	2 130	3 514
Amortissement de la dette .....	33 113	33 008	41 636	42 319	48 912	49 980	55 491
<b>Totaux :</b>	<b>702 135</b>	<b>729 056</b>	<b>808 451</b>	<b>835 903</b>	<b>945 209</b>	<b>954 182</b>	<b>1 133 683</b>

(1) Crédits votés initialement.

(2) Résultats définitifs.

(3) Résultats provisoires.

(4) Votés ou projets.

## 2. — Exécution des budgets

(× 1 000 000 F)

(Source : Ministère des Finances.)

ANNEE BUDGETAIRE	Dépenses ordinaires									
	Dettes	Salaires	Matières Services	Intérêts Pertes	Transf. de revenus	Transf. de capitaux	Investis- sements	Avances Particip.	Divers	Total
1973 .....	59 877	79 302	21 006	4 387	237 444	3 668	1 376	2	15 862	422 924
1974 .....	76 093	92 075	23 515	5 208	277 953	3 792	1 516	32	17 320	497 504

ANNEE BUDGETAIRE	Dépenses courantes								Total
	Salaires Charges sociales	Biens non durables Services	Matériel durable Entretien	Intérêts Pertes	Transferts revenus autres secteurs	Transferts revenus secteur public	Divers		
1975 .....	117 706	32 067	13 368	57 020	84 833	295 097	23 304	623 395	
1976 .....	135 440	35 605	15 143	68 516	93 096	342 345	26 325	716 470	
1977 .....	148 774	40 399	16 775	80 713	106 353	396 036	27 915	816 965	

ANNEE BUDGETAIRE	Dépenses extraordinaires								Total général
	Dettes	Matières Services	Transferts de revenus	Transferts de capitaux	Investis- sements	Avances Particip.	Divers	Total	
1973 .....	321	10 239	16 152	21 506	10 294	9 150	315	67 977	490 901
1974 .....	356	11 087	8 047	33 772	12 051	12 613	769	78 695	576 199

ANNEE BUDGETAIRE	Dépenses de capital						Amortis- sements dette publique	Total général
	Transferts capital autres secteurs	Transferts capital secteur public	Investis- sements	Octrois crédits Participa- tions	Divers	Total		
1975 .....	13 505	33 679	12 897	11 622	950	72 653	33 057	729 105
1976 .....	7 590	38 747	13 699	15 917	1 161	77 114	42 319	835 903
1977 .....	8 006	43 959	16 281	17 344	1 647	87 237	49 980	954 182

## 3. — Situation de la trésorerie <sup>(1)</sup>

(× 1 000 000 000 F)

(Source : Ministère des Finances.)

ANNEE	Budget ordinaire			Budget extraordinaire			Solde total	Fonds de tiers et opérat. de caisse	Total général	Financement	
	Dépén- ses	Recet- tes	Solde	Dépén- ses	Recet- tes	Solde				Produit dette consolidée	Variation dette flottante
1973 .....	431,9	409,7	- 22,2	75,0	0,7	- 74,3	- 96,5	+ 11,8	- 84,7	+ 91,2	- 6,5
1974 .....	508,7	488,8	- 19,9	77,8	0,6	- 77,2	- 97,1	+ 4,3	- 92,8	+ 84,9	+ 7,9

ANNEE	Opérations courantes			Opérations de capital			Solde du budget	Fonds de tiers et opérat. de trésor.	Amortis. de la dette	Solde total	Financement	
	Dépén- ses	Recet- tes	Solde	Dépén- ses	Recet- tes	Solde					Produit dette consolidée	Variation dette flottante
1975 .....	620,3	577,4	- 42,9	78,6	7,6	- 71,0	- 113,9	+ 9,7	- 35,0	- 139,2	+ 122,8	+ 16,4
1976 .....	711,4	657,1	- 54,3	85,5	8,2	- 77,3	- 131,6	+ 0,5	- 47,5	- 178,6	+ 126,7	+ 51,9
1977 .....	822,9	747,8	- 75,1	95,3	8,7	- 86,6	- 161,7	- 1,5	- 48,6	- 211,8	+ 178,6	+ 33,2

(1) Résultats de caisse basés sur les recettes et les dépenses réelles arrêtées par année civile, sans distinction d'année budgétaire, et y compris toutes les opérations extra-budgétaires qui influencent la trésorerie.

4. — Regroupement économique des opérations budgétaires <sup>(1)</sup>

(Source : Ministère des Finances.)

SPÉCIFICATIONS	1973		1974		1975		1976		1977		1978	
	Débit (3)	Crédit (2)	Débit (3)	Crédit (2)	Débit (3)	Crédit (2)	Débit (3)	Crédit (2)	Débit (4)	Crédit (5)	Débit (6)	Crédit (7)
(× 1 000 000 F)												
<b>I. Compte des « Opérations courantes »</b>												
<i>Dépenses et recettes courantes pour biens et services</i> .....	139 036	2 643	158 209	3 048	195 365	3 121	219 234	5 047	254 687	6 277	280 464	5 725
Salaires et charges sociales .....	94 553	—	108 284	—	131 079	—	147 699	—	166 736	—	181 195	—
dont : salaires et allocat. dir. (8) .....	83 022	—	95 841	—	116 105	—	131 480	—	148 253	—	160 646	—
pensions .....	11 531	—	12 443	—	14 974	—	16 219	—	18 483	—	20 549	—
Biens non durables et services .....	29 163	2 320	33 409	2 876	41 999	2 987	46 039	4 232	56 982	4 680	61 670	4 880
dont : achats courants .....	27 615	—	31 543	—	39 594	—	43 537	—	52 088	—	56 325	—
ventes aux ménages et entrepr. ....	—	2 200	—	2 742	—	2 840	—	4 019	—	4 492	—	4 715
Travaux et équipements .....	12 497	323	13 187	172	18 421	134	21 122	815	25 760	1 597	31 709	845
Coûts imputés .....	2 823	—	3 329	—	3 866	—	4 374	—	5 209	—	5 890	—
Intérêts, pertes et profits .....	50 292	4 539	61 426	7 951	69 051	11 898	81 718	12 384	104 445	14 792	117 386	10 263
Intérêts .....	45 914	2 023	56 070	2 601	61 255	2 342	72 804	3 540	93 207	3 567	104 239	3 038
dont : sur dette publ. (en fr. belge) ..	41 810	—	52 410	—	57 364	—	69 015	—	89 452	—	101 133	—
sur dette publ. (monn. étr.) ....	461	—	264	—	210	—	166	—	131	—	110	—
Contributions aux entrepr. publ. ....	4 378	—	5 356	—	7 796	—	8 914	—	11 238	—	13 147	—
dont : contrib. aux pertes .....	4 068	—	4 967	—	7 420	—	8 532	—	10 785	—	12 684	—
Particip. aux bénéf. d'entr. publ. ....	—	2 464	—	5 257	—	9 364	—	8 568	—	11 006	—	6 972
Produits div. du patrimoine .....	—	52	—	93	—	192	—	276	—	219	—	253
Transferts directs de revenus .....	138 667	423 639	162 360	510 032	205 179	607 647	229 512	690 046	263 492	793 528	290 198	934 257
Subventions brutes aux entrepr. ....	49 973	—	54 552	—	64 315	—	76 885	—	88 788	—	96 366	—
dont : aux entr. publiques .....	35 514	—	41 612	—	51 840	—	61 199	—	68 942	—	72 966	—
aux entrepr. privées .....	14 459	—	12 940	—	12 475	—	15 686	—	19 846	—	23 400	—
Contributions à l'enseign. libre .....	43 566	—	56 599	—	71 379	—	82 068	—	89 492	—	98 899	—
dont : traitem. et charges soc. ....	36 872	—	48 770	—	60 653	—	69 716	—	76 647	—	83 951	—
coûts de fonctionnement .....	6 120	—	7 280	—	10 027	—	11 354	—	11 467	—	12 986	—
Transferts aux ménages .....	29 797	—	40 488	—	53 451	—	57 795	—	67 002	—	74 519	—
dont : aide sociale (10) .....	11 782	—	19 779	—	27 676	—	29 373	—	33 388	—	37 766	—
fins sanitaires .....	6 805	—	6 849	—	10 689	—	11 179	—	15 367	—	16 292	—
pensions de guerre .....	6 696	—	7 665	—	8 760	—	9 849	—	10 067	—	11 162	—
Transferts à et de l'étranger .....	15 331	317	10 721	96	16 034	223	12 764	338	18 210	524	20 414	370
Impôts indirects (9) .....	—	205 365	—	229 149	—	254 016	—	295 625	—	332 422	—	392 261
Impôts directs (10) .....	—	215 703	—	278 723	—	351 951	—	392 325	—	458 732	—	539 642
Autres .....	—	2 254	—	2 064	—	1 457	—	1 758	—	1 850	—	1 984
Transferts de revenus à l'intérieur du secteur public .....	111 458	556	132 724	484	192 631	1 083	235 157	1 319	275 835	1 341	294 720	1 386
Institutions de sécurité sociale .....	62 108	133	73 695	51	119 073	163	149 640	543	178 097	515	187 657	523
dont : pension de retr. et survie .....	19 947	—	23 103	—	33 329	—	40 445	—	49 512	—	57 717	—
maladie - invalidité .....	33 496	—	38 189	—	52 857	—	61 077	—	73 519	—	77 330	—
chômage .....	2 172	—	5 526	—	22 968	—	37 054	—	43 324	—	39 798	—
Pouvoirs publics subordonnés .....	49 350	423	59 029	433	73 558	920	85 517	776	97 738	826	107 063	863
dont : contr. à l'enseign. ....	19 416	—	24 598	—	30 809	—	34 168	—	36 124	—	38 629	—
contribut. fins générales .....	27 365	—	30 975	—	38 221	—	46 509	—	53 249	—	59 034	—
Divers .....	75	207	139	144	167	222	216	167	996	633	2 898	1 139
<b>Total des opérations courantes :</b>	<b>439 528</b>	<b>431 584</b>	<b>514 858</b>	<b>521 659</b>	<b>662 393</b>	<b>623 971</b>	<b>765 837</b>	<b>708 963</b>	<b>899 455</b>	<b>816 571</b>	<b>985 666</b>	<b>952 770</b>
<b>Soldes des opérations courantes</b> .....	<b>-7 944</b>	<b>—</b>	<b>—</b>	<b>+6 801</b>	<b>-38 422</b>	<b>—</b>	<b>-56 874</b>	<b>—</b>	<b>-82 884</b>	<b>—</b>	<b>-32 896</b>	<b>—</b>

N.B. — Voir notes page 386.



#### 4. — Regroupement économique des opérations budgétaires <sup>(1)</sup> (suite).

SPÉCIFICATIONS	1973		1974		1975		1976		1977		1978	
	Débit (3)	Crédit (2)	Débit (3)	Crédit (2)	Débit (3)	Crédit (2)	Débit (3)	Crédit (2)	Débit (4)	Crédit (5)	Débit (6)	Crédit (7)
(X 1 000 000 F)												
<b>II. Compte des « Opérations en capital »</b>												
<i>Solde des opérations courantes</i> .....	7 944	—	—	6 801	38 422	—	56 874	—	82 884	—	32 896	—
<i>Transferts directs de capitaux</i> .....	9 378	5 647	15 975	5 308	14 757	6 999	18 064	7 684	22 857	8 537	26 204	10 565
dont :												
<i>Entreprises</i> .....	5 516	72	9 112	71	9 950	188	11 587	87	14 632	170	17 561	200
dont : <i>Entreprises privées</i> .....	3 852	—	7 707	—	6 763	—	6 443	—	8 542	—	11 025	—
<i>Enseignement libre</i> .....	1 328	—	3 782	—	1 590	—	2 336	—	2 231	—	2 696	—
<i>Ménages</i> .....	73	53	145	37	168	106	412	94	358	48	384	65
<i>Etranger</i> .....	2 461	396	2 936	146	3 049	91	3 729	334	5 636	419	5 563	600
<i>Impôts sur le patrimoine</i> .....	—	5 126	—	5 054	—	6 614	—	7 169	—	7 900	—	9 700
<i>Transferts de capitaux à l'intérieur du secteur public</i> .....	5 872	190	4 492	162	5 888	220	9 212	383	12 812	425	15 652	429
<i>Pouvoirs publics subordonnés</i> .....	5 872	190	4 492	162	5 888	220	9 212	383	12 812	425	15 652	429
<i>Investissements (civils)</i> .....	44 666	3 371	44 908	4 490	51 781	4 455	55 211	4 856	71 051	7 066	77 752	6 951
dont :												
<i>Terrains et bâtiments</i> .....	7 699	411	7 692	1 075	7 182	540	7 156	416	10 085	1 781	10 330	984
<i>Construction de bâtiments</i> .....	6 266	—	8 380	—	10 448	—	11 419	—	17 294	—	20 535	—
<i>Routes, trav. hydrauliques et autres</i> .....	28 193	—	25 826	—	31 227	—	33 438	—	38 836	—	41 589	—
dont : <i>autoroutes</i> .....	18 489	—	16 662	—	19 786	—	22 184	—	24 243	—	24 876	—
<i>voies navigables</i> .....	6 289	—	7 406	—	9 250	—	9 391	—	11 260	—	13 699	—
<i>Matériel</i> .....	2 508	137	3 010	86	2 924	49	3 184	66	4 836	76	5 282	77
<i>Prévisions pour amortissements</i> .....	—	2 823	—	3 329	—	3 866	—	4 374	—	5 209	—	5 890
<i>Octrois de crédits et participations</i> .....	13 173	2 134	17 793	3 386	20 002	1 796	26 746	1 378	35 348	2 750	39 557	2 987
<i>Entreprises publ. et privées</i> .....	10 902	933	12 612	1 630	15 455	1 371	22 517	1 019	28 899	2 239	33 305	2 193
dont : <i>participations</i> .....	7 701	..	8 343	..	8 944	..	15 085	..	18 603	..	24 036	..
<i>octroi de crédits</i> .....	3 201	..	4 269	..	6 511	..	7 432	..	10 296	..	9 569	..
<i>Ménages</i> .....	143	208	172	240	155	247	200	271	227	278	202	302
<i>Etranger</i> .....	2 045	96	2 131	90	4 270	75	3 880	80	6 017	80	5 889	99
<i>Autres secteurs publics</i> .....	83	897	2 878	1 426	122	103	149	8	205	153	161	393
<i>Divers</i> .....	—	13	7	120	—	53	87	48	—	13	1 467	13
<i>Solde net à financer</i> .....	-69 678	—	-62 908	—	-117 327	—	-151 845	—	-206 161	—	-172 583	—
<i>Dette publique</i> .....	34 683	—	35 618	—	42 346	—	51 348	—	61 025	—	82 247	—
<i>Amortiss. dette publique consolidée ou produit d'emprunts</i> .....	22 964	—	31 268	—	33 271	—	41 480	—	46 875	—	55 491	—
dont : <i>en monnaie nationale</i> .....	21 752	—	30 052	—	32 117	—	40 425	—	46 367	—	55 013	—
<i>Amortissement ou produit d'emprunts à affectation spéciale</i> .....	11 719	—	4 350	—	9 075	—	9 868	—	14 150	—	26 756	—
dont : <i>en monnaie nationale</i> .....	11 719	—	4 350	—	9 075	—	9 868	—	14 150	—	26 756	—
<i>Total du Compte des opérations en capital</i> ..	107 772	11 355	118 793	13 466	134 774	13 523	160 668	14 349	203 093	18 791	242 879	20 945
dont : <i>opérations en capital</i> .....	107 772	11 355	118 793	13 466	134 774	13 523	160 668	14 349	203 093	18 791	242 879	20 945
<i>Total général :</i>	547 300	442 939	633 651	535 125	797 167	637 494	926 505	723 312	1 102 548	835 362	1 228 545	973 715
<i>Solde final</i> .....	-104 361	—	-98 526	—	-159 673	—	-203 193	—	-267 186	—	-254 830	—

(1) Le budget de l'Etat au sens strict est, dans ce tableau, consolidé avec ceux de certains fonds et institutions administratives autonomes.

(2) Opérations de caisse enregistrées, appartenant à l'exercice, y compris les produits des emprunts.

(3) Réalisations. Dépenses ordinaires : engagements enregistrés (par exercice) ; dépenses extraordinaires : ordonnancements enregistrés (par année civile), plus les ordonnancements sur crédits reportés. A partir de 1973 : ordonnancements sur crédits non dissociés, sur crédits dissociés et sur crédits non dissociés reportés de l'année précédente.

(4) Crédits ajustés (dépenses extraordinaires : crédits de paiement) votés, plus les crédits supplémentaires demandés. A partir de 1973 : crédits non dissociés et crédits dissociés d'ordonnement.

(5) Evaluations budgétaires ajustées.

(6) Crédits initiaux sollicités. A partir de 1973 : crédits non dissociés et crédits dissociés d'ordonnement.

(7) Evaluations initiales du budget.

(8) Y compris des salaires en nature et contributions patronales pour assurances sociales.

(9) Y compris les taxes sur biens meubles et immobiliers.

(10) A partir de 1974, les montants relatifs à la Caisse des Veuves et Orphelins ont été calculés bruts et non plus nets, en vertu du S.E.C. (Système européen des comptes économiques).

5. — Regroupement fonctionnel des opérations budgétaires (Dépenses) <sup>(1)</sup>

(Source : Ministère des Finances.)

SPECIFICATIONS	1970 (2)	1971 (2)	1972 (2)	1973 (2)	1974 (2)	1975 (2)	1976 (2)	1977 (3)	1978 (4)
(× 1 000 000 F)									
<i>Activités de nature collective générale..</i>	75 633	80 329	90 929	104 318	106 263	136 320	146 814	177 140	196 526
Administration générale (11) (12) .....	25 361	19 247	20 126	22 763	22 566	27 041	29 245	36 418	40 112
dont : Recherche scientifique .....	647	671	823	869	992	1 004	1 031	1 345	1 499
Administration des finances et domaines .....	16 105	8 980	9 983	11 489	13 337	16 397	18 196	21 779	22 769
Défense nationale .....	33 245	37 443	42 125	46 298	50 004	64 398	72 059	82 319	91 718
dont : Recherche scientifique .....	248	286	490	530	598	706	766	600	705
Armée de terre .....	15 536	16 878	22 037	25 806	27 890	35 995	38 121	43 632	48 317
Armée de l'air .....	8 502	9 848	12 477	11 634	12 323	15 550	18 736	21 713	24 927
Force navale .....	950	1 494	2 372	2 821	3 029	4 128	4 936	5 244	4 981
Relations avec l'étranger .....	7 558	12 344	15 391	20 245	16 465	24 480	21 740	30 948	34 015
dont : Aide à l'étranger .....	5 197	6 237	7 896	9 288	8 598	12 524	12 911	18 886	19 964
Justice et police .....	9 469	11 295	13 287	15 012	17 228	20 401	23 770	27 455	30 681
dont : Police d'Etat - Gendarmerie ..	3 500	4 005	4 605	5 490	5 954	6 766	8 271	9 031	10 326
<i>Activités se rapportant principalement aux producteurs .....</i>	87 034	101 010	115 325	118 848	128 861	149 267	178 778	218 083	238 232
Communications .....	59 312	77 548	87 807	89 901	101 056	119 847	141 474	169 034	183 235
dont : Recherche scientifique .....	58	81	91	90	112	115	116	511	250
Communications routières (5) ..	31 894	43 120	46 408	45 296	48 735	57 127	69 359	81 271	89 803
Communications par eau .....	9 149	11 564	13 965	13 253	16 141	19 194	18 915	25 934	27 368
Communications ferroviaires ..	11 726	13 756	16 327	17 497	20 598	25 058	31 226	34 675	36 972
Communications aériennes ...	1 527	2 268	2 153	2 071	2 566	2 419	4 351	4 293	4 791
P.T.T. ....	4 005	5 706	6 953	9 933	10 870	13 385	14 823	18 972	19 155
Industrie et commerce .....	12 259	15 802	19 111	21 870	19 080	20 893	28 315	36 530	41 254
dont : Recherche scientifique .....	1 302	1 958	1 871	1 882	2 798	2 745	3 119	4 395	3 978
Classes moyennes .....	912	1 082	1 134	1 606	1 643	2 204	2 576	3 590	4 602
Industrie .....	4 610	7 625	9 385	7 764	6 596	8 694	12 690	15 174	17 823
Mines .....	4 359	4 198	5 414	9 123	6 643	5 423	7 814	9 757	10 843
Agriculture et ravitaillement .....	15 463	7 660	8 407	7 077	8 725	8 527	8 989	12 519	13 743
dont : Recherche scientifique .....	601	659	812	922	1 007	1 165	1 354	2 020	2 199
Agriculture .....	9 936	3 304	6 360	4 456	5 857	4 875	4 866	6 318	6 939
<i>Activités se rapportant principalement aux consommateurs .....</i>	144 068	164 448	194 290	224 389	282 789	376 089	439 695	508 146	554 969
Enseignement, culture et cultes .....	73 037	84 888	99 662	111 329	142 563	174 912	198 512	222 630	243 096
dont : Recherche scientifique .....	5 311	6 638	6 908	7 399	8 698	9 796	11 705	13 341	14 786
Enseignement primaire .....	19 494	22 195	25 271	29 190	37 378	44 833	49 880	56 820	61 052
Enseignement secondaire .....	15 607	17 286	20 248	48 836	64 046	81 182	93 641	102 444	112 358
Enseignement professionnel ..	19 698	22 892	26 206	12 096	15 525	15 949	18 405	19 776	21 688
Enseignement supérieur .....	7 212	8 560	10 014	1 737	1 842	2 152	2 368	2 697	3 060
Cultes .....	1 109	1 225	1 438	78 522	99 671	154 618	187 905	221 071	236 488
Interventions sociales .....	47 013	53 723	65 497	78 522	99 671	154 618	187 905	221 071	236 488
dont : Prévoyance sociale .....	42 034	48 000	58 254	69 213	88 084	136 196	167 901	198 986	198 981
Assistance sociale .....	1 346	1 428	1 658	2 467	3 199	5 991	5 359	5 297	7 245
Aide sociale .....	1 892	2 880	3 707	4 067	5 127	7 413	8 928	9 485	10 763
Santé publique .....	8 430	9 366	11 734	15 060	18 479	21 540	24 755	32 530	36 073
dont : Recherche scientifique .....	1 330	1 436	1 488	1 975	2 130	3 362	3 262	4 286	4 754
Médecine sociale et prévent. ...	1 462	1 634	2 113	2 960	2 905	3 510	4 309	5 482	6 126
Hygiène publique .....	1 367	1 921	2 598	3 094	3 388	4 590	6 191	7 621	8 282
Logement .....	4 660	5 344	6 392	7 886	9 520	11 877	13 370	16 529	22 168
Domages de guerre et calamités ...	10 928	11 127	11 005	11 592	12 556	13 142	15 153	15 386	17 144
dont : Domages aux biens privés (6)	894	791	928	1 119	761	674	875	745	852
Domages aux personnes physiques (7) .....	8 980	9 406	9 704	10 108	11 537	12 307	13 625	14 448	16 124
<i>Total des dépenses réparties fonction- nellement :</i>	306 735	345 787	400 544	447 555	517 913	661 676	765 287	903 369	989 727
dont : Recherche scientifique .....	9 512	11 748	12 506	13 687	16 335	18 893	21 353	26 498	28 171

N.B. — Voir notes page 388.

## 5. — Regroupement fonctionnel des opérations budgétaires (Dépenses) <sup>(1)</sup> (suite).

SPECIFICATIONS	1970 (2)	1971 (2)	1972 (2)	1973 (2)	1974 (2)	1975 (2)	1976 (2)	1977 (3)	1978 (4)
(× 1 000 000 F)									
<i>Dépenses non réparties fonctionnellement</i> .....	100 509	112 786	88 720	103 694	115 738	135 491	161 218	199 179	238 818
Dette nationale (8) .....	80 026	90 617	62 180	73 383	80 896	93 129	110 088	137 517	168 503
dont : Intérêts et frais .....	28 681	29 719	32 390	39 021	45 731	51 238	59 105	76 572	86 336
dette intérieure .....	24 346	27 517	31 899	38 619	45 521	51 028	58 939	76 441	86 226
dette extérieure .....	4 335	2 202	491	402	210	210	166	131	110
Amortissements (10) .....	51 345	60 898	29 790	34 362	35 165	41 891	50 983	60 945	82 167
dette intérieure .....	50 094	59 656	29 091	33 470	34 391	41 737	49 928	60 437	81 689
dette extérieure .....	1 251	1 242	699	892	774	1 154	1 055	508	478
Relations avec les pouvoirs publics subordonnés (9) .....	18 493	19 905	23 991	27 488	31 444	38 486	46 654	55 709	61 725
Amortissements économiques .....	1 990	2 264	2 549	2 823	3 329	3 866	4 374	5 209	5 890
Divers (12) .....	—	—	—	—	69	10	102	744	2 700
<b>Total des dépenses budgétaires :</b>	<b>407 244</b>	<b>458 573</b>	<b>489 264</b>	<b>551 249</b>	<b>633 651</b>	<b>797 167</b>	<b>926 505</b>	<b>1 102 548</b>	<b>1 228 545</b>

(1) Le budget de l'Etat au sens strict est, dans ce tableau, consolidé avec ceux de certains fonds et institutions administratives autonomes.

(2) Réalisations. Dépenses ordinaires : engagements enregistrés (par exercice) ; dépenses extraordinaires : ordonnancements enregistrés (par année civile), plus les ordonnancements sur crédits reportés. A partir de 1973 : ordonnancements sur crédits non dissociés, sur crédits dissociés et sur crédits non dissociés reportés de l'année précédente.

(3) Crédits ajustés (dépenses extraordinaires : crédits de paiement) votés, plus les crédits supplémentaires demandés. A partir de 1973 : crédits non dissociés et crédits dissociés d'ordonnement.

(4) Crédits initiaux demandés. A partir de 1973 : crédits non dissociés et crédits dissociés d'ordonnement.

(5) Y compris le service financier des emprunts des Fonds des Routes.

(6) Y compris le service financier des emprunts de la Caisse autonome des Dommages de Guerre.

(7) Y compris le service financier des emprunts du Fonds de Dotation des Pensions de Guerre.

(8) Non compris les charges des emprunts à destination spéciale, reprises sous la fonction ad hoc.

(9) Pour autant qu'elles ne soient pas reprises dans d'autres fonctions.

(10) Non compris les emprunts en vue de l'amortissement d'emprunts existants.

(11) A partir de 1974, les intérêts imputés ont été supprimés en vertu du S.E.C.

(12) A partir de 1974, les provisions non ventilées ne sont plus inscrites sous la rubrique « Administration générale », mais bien sous la rubrique « Divers ».

## Service ordinaire. — Classification économique-fonctionnelle (1).

## A. Recettes (× 1 000 F)

FONCTIONS	Exercice	Flux économiques				Total
		Prestations	Transferts	Dette	Facturations internes	
<b>Opérations non imputables</b> .....	1975	7 401	9 630 526	70 646	2 616	9 711 189
	1976	7 483	11 783 548	112 596	5 000	11 908 627
	1977	5 771	13 137 216	120 117	4 025	13 267 129
dont : Relations entre l'Etat et les provinces (fonds et aides)	1975	—	3 768 652	—	—	3 768 652
	1976	—	4 522 969	—	—	4 522 969
	1977	—	5 287 658	—	—	5 287 658
Impôts et taxes .....	1975	—	5 861 228	—	—	5 861 228
	1976	—	7 259 931	—	—	7 259 931
	1977	—	7 848 471	—	—	7 848 471
<b>Administration générale, relations avec l'étranger et aide aux pays en voie de développement</b> .....	1975	86 919	17 563	10 317	141 201	256 000
	1976	105 924	19 392	13 204	161 290	299 810
	1977	119 363	23 002	28 210	188 580	359 155
dont : Propriétés .....	1975	17 288	—	9 697	—	26 985
	1976	19 360	—	12 544	—	31 904
	1977	18 895	—	11 556	—	30 451
Services centraux .....	1975	60 292	1	—	141 149	201 442
	1976	66 940	1	—	161 290	228 231
	1977	72 801	1	—	188 580	261 382
<b>Ordre et sécurité publics</b> .....	1975	456	22 467	27 001	52	499 76
	1976	931	23 904	—	—	24 835
	1977	986	24 421	—	—	25 407
<b>Communications et régime des eaux</b> .....	1975	76 136	188 513	334 508	60	599 217
	1976	95 221	262 550	162 670	60	520 501
	1977	134 783	286 034	165 857	60	586 734
dont : Routes .....	1975	75 292	181 702	333 749	60	590 803
	1976	92 558	258 343	161 910	60	512 871
	1977	128 120	281 181	164 729	60	574 090
<b>Commerce et industrie, classes moyennes</b> .....	1975	945 135	381	214 855	—	1 160 371
	1976	1 425 420	5 377	221 825	—	1 652 622
	1977	1 559 360	3 197	219 124	—	1 781 681
dont : Production et transport d'énergie .....	1975	942 655	322	203 376	—	1 146 353
	1976	1 420 160	322	210 459	—	1 630 941
	1977	1 554 130	3 146	207 562	—	1 764 838
<b>Agriculture et pêche</b> .....	1975	13 710	5 780	403	729	20 622
	1976	16 454	9 675	41	836	27 006
	1977	19 497	40 828	5	909	61 239
<b>Enseignement, culture et loisirs</b> .....	1975	249 912	4 058 460	13 688	99 802	4 421 862
	1976	309 580	5 335 691	13 738	110 122	5 769 131
	1977	373 670	6 057 613	20 932	126 270	6 578 485
dont : Enseignement secondaire .....	1975	101 158	3 155 052	264	67 239	3 323 713
	1976	121 877	4 065 565	264	73 946	4 261 652
	1977	139 111	4 666 389	264	83 484	4 889 248
Enseignement scientifique .....	1975	25 056	440 169	—	29 275	494 500
	1976	36 464	554 440	—	32 160	623 064
	1977	34 534	554 328	—	36 990	625 852
Enseignement spécial (aux handic.) .....	1975	16 115	285 953	—	—	302 068
	1976	26 159	473 017	—	—	499 176
	1977	52 405	553 966	—	—	606 371
Jeunesse, éduc. populaire, sports et loisirs .....	1975	57 212	34 649	12 460	275	104 596
	1976	65 201	35 224	12 360	491	113 276
	1977	76 033	38 426	19 199	875	134 533
<b>Interventions sociales et santé publique</b> .....	1975	435 101	110 993	49 063	1 040	596 197
	1976	563 863	148 002	61 995	806	774 666
	1977	614 551	162 007	75 727	4 999	857 284
dont : Santé publique .....	1975	424 912	78 524	2 512	1 040	506 988
	1976	548 098	109 627	1 405	806	659 936
	1977	596 600	117 662	962	4 999	720 223
<b>Logement et aménagement du territoire - Urbanisation</b> ..	1975	3 060	2 710	127 661	—	133 431
	1976	3 060	48 430	190 489	—	241 979
	1977	1 060	62 310	269 718	—	333 088
dont : Logement .....	1975	—	2 710	127 661	—	130 371
	1976	—	48 430	185 489	—	233 919
	1977	—	62 310	264 168	—	326 478
<b>Total propre à l'exercice</b> .....	1975	1 817 830	14 037 393	848 142	245 500	16 948 865
	1976	2 527 936	17 636 569	776 558	278 114	21 219 177
	1977	2 829 041	19 796 628	899 690	324 843	23 850 202
Solde exercices antérieurs .....	1975	—	—	—	—	466 904
	1976	—	—	—	—	668 659
	1977	—	—	—	—	1 044 583
Prélèvements .....	1975	—	—	—	—	25 093
	1976	—	—	—	—	—
	1977	—	—	—	—	—
<b>Total général</b> .....	1975	—	—	—	—	17 440 862
	1976	—	—	—	—	21 887 836
	1977	—	—	—	—	24 894 785

(1) Première application d'une classification économique-fonctionnelle.

6. — Finances provinciales (suite).

Service ordinaire. — Classification économique-fonctionnelle <sup>(1)</sup> (suite).

B. Dépenses (× 1 000 F).

FONCTIONS	Exercice	Flux économiques					Total
		Personnel	Fonctionnement	Transferts	Dette	Facturations internes	
Opérations non imputables .....	1975	27 090	56 160	35 080	403 864	—	522 194
	1976	62 310	87 764	37 280	399 664	—	587 018
	1977	65 860	94 198	42 620	461 941	—	664 619
dont : Dette publique .....	1975	—	371	—	361 594	—	361 965
	1976	—	359	—	312 024	—	312 383
	1977	—	357	—	300 857	—	301 214
Administration générale, relations avec l'étranger et aide aux pays en voie de développement .....	1975	1 066 200	299 055	27 006	59 342	25 300	1 476 903
	1976	1 433 177	405 310	39 009	84 700	40 839	2 003 035
	1977	1 649 217	476 095	36 425	133 383	47 690	2 342 810
dont : Propriétés .....	1975	3 147	9 506	—	12 815	—	25 468
	1976	3 812	7 214	—	16 880	—	27 906
	1977	4 897	8 123	—	19 817	—	32 837
Services centraux .....	1975	327 010	79 831	2 593	14 556	270	424 260
	1976	439 154	92 303	2 820	23 410	708	558 395
	1977	481 735	107 363	2 940	41 696	1 594	635 328
Ordre et sécurité publique .....	1975	9 170	2 791	1 296	24 979	52	38 288
	1976	14 326	3 204	8 956	25 845	—	52 331
	1977	14 652	4 039	1 645	26 047	—	46 383
Communications et régime des eaux .....	1975	439 513	348 269	70 230	951 700	—	1 809 712
	1976	538 286	399 779	111 681	973 853	619	2 024 218
	1977	582 412	479 149	112 788	1 074 447	638	2 249 434
dont : Routes .....	1975	439 513	191 117	31 591	920 271	—	1 582 492
	1976	538 286	218 186	54 567	923 484	619	1 735 142
	1977	582 412	256 947	52 374	1 009 802	638	1 902 173
Endiguement de la mer et des rivières, hydraulique .....	1975	—	155 652	36 545	25 846	—	218 043
	1976	—	180 093	55 140	44 545	—	279 778
	1977	—	220 703	58 440	58 935	—	338 078
Commerce et industrie, classes moyennes ...	1975	67 334	781 176	229 453	260 087	—	1 338 050
	1976	85 658	1 241 650	342 828	292 760	3 542	1 966 438
	1977	92 167	1 342 995	309 766	294 130	—	2 039 058
dont : Industrie .....	1975	70	1 410	91 416	21 345	—	114 241
	1976	100	7 930	169 745	23 199	—	200 974
	1977	250	8 250	141 790	30 861	—	181 151
Production et transport d'énergie .....	1975	50 500	774 510	—	221 205	—	1 046 215
	1976	56 320	1 226 650	—	236 137	—	1 519 107
	1977	60 206	1 327 605	—	221 517	—	1 609 328
Agriculture et pêche .....	1975	82 261	26 149	92 451	27 086	2 542	230 489
	1976	106 053	34 809	105 640	31 990	1 190	279 682
	1977	115 414	42 223	134 125	44 066	3 299	339 127
dont : Agriculture, horticulture, élevage .....	1975	17 516	3 767	71 125	16 780	—	109 188
	1976	29 403	7 650	76 640	16 674	—	130 367
	1977	28 970	7 848	108 405	21 098	—	166 321
Enseignement, culture et loisirs .....	1975	6 021 440	941 694	288 828	1 020 956	188 986	8 461 904
	1976	8 177 931	1 137 662	353 756	1 261 422	194 428	11 125 199
	1977	9 372 043	1 370 031	339 956	1 563 090	218 841	12 863 961
dont : Enseignement secondaire .....	1975	4 411 781	552 136	4 136	562 550	84 927	5 615 530
	1976	5 869 229	647 993	4 736	668 531	77 904	7 268 393
	1977	6 845 627	779 507	4 131	854 424	89 332	8 573 021
Enseignement scientifique .....	1975	549 386	54 920	18 824	49 926	95 283	768 339
	1976	754 489	69 975	19 134	74 663	90 410	1 008 671
	1977	710 282	81 033	22 372	92 859	96 076	1 002 622
Enseignement spécial (aux handic.) ...	1975	395 355	76 786	46 190	63 546	1 342	583 219
	1976	609 303	103 400	51 743	84 479	1 178	850 103
	1977	754 240	130 224	51 925	111 775	1 601	1 049 765
Jeunesse, éduc. populaire, sports et loisirs .....	1975	372 149	140 499	123 627	268 486	4 387	909 148
	1976	545 040	176 369	173 572	330 033	5 771	1 230 785
	1977	599 436	204 769	178 620	385 984	5 348	1 374 157
Arts, archéologie et protection de la nature .....	1975	51 392	23 272	78 087	28 875	—	181 626
	1976	66 447	30 427	85 732	46 579	—	229 185
	1977	81 128	38 291	64 854	51 980	—	236 253

(1) Voir note page 389.

## 6. — Finances provinciales (suite).

Service ordinaire. — Classification économique-fonctionnelle <sup>(1)</sup> (suite).

## B. Dépenses (× 1 000 F) (suite).

FONCTIONS	Exercice	Flux économiques					Total
		Personnel	Fonctionnement	Transferts	Dette	Facturations internes	
<b>Interventions sociales et santé publique . . . .</b>	<b>1975</b>	<b>830 502</b>	<b>244 847</b>	<b>443 140</b>	<b>461 284</b>	<b>28 620</b>	<b>2 008 393</b>
	<b>1976</b>	<b>1 118 930</b>	<b>298 129</b>	<b>486 480</b>	<b>609 366</b>	<b>37 496</b>	<b>2 550 401</b>
	<b>1977</b>	<b>1 213 031</b>	<b>350 099</b>	<b>470 146</b>	<b>705 459</b>	<b>54 375</b>	<b>2 793 110</b>
dont : Assistance sociale . . . . .	1975	18 501	8 147	142 035	52 198	673	221 554
	1976	41 285	15 421	158 024	72 392	978	288 100
	1977	46 602	22 900	151 245	96 602	861	318 210
Aide sociale et familiale . . . . .	1975	920	1 240	111 806	68 924	—	182 890
	1976	1 187	3 365	138 435	87 123	—	230 110
	1977	1 517	3 770	131 884	101 896	—	239 067
Santé publique . . . . .	1975	712 833	207 043	163 092	258 019	27 947	1 368 934
	1976	930 978	238 231	151 362	351 585	36 518	1 708 674
	1977	984 015	276 820	149 658	398 884	53 514	1 862 891
<b>Logement et aménagement du territoire - Urbanisation . . . . .</b>	<b>1975</b>	<b>—</b>	<b>965</b>	<b>292 856</b>	<b>221 865</b>	<b>—</b>	<b>515 686</b>
	<b>1976</b>	<b>—</b>	<b>2 870</b>	<b>267 016</b>	<b>375 911</b>	<b>—</b>	<b>645 797</b>
	<b>1977</b>	<b>—</b>	<b>5 679</b>	<b>222 951</b>	<b>486 823</b>	<b>—</b>	<b>715 453</b>
dont : Logement . . . . .	1975	—	715	222 397	204 825	—	427 937
	1976	—	2 570	189 807	358 349	—	550 726
	1977	—	5 330	197 742	465 693	—	668 765
<b>Total propre à l'exercice . . . . .</b>	<b>1975</b>	<b>8 543 510</b>	<b>2 701 106</b>	<b>1 480 340</b>	<b>3 341 163</b>	<b>245 500</b>	<b>16 401 619</b>
	<b>1976</b>	<b>11 536 671</b>	<b>3 611 177</b>	<b>1 752 646</b>	<b>4 055 511</b>	<b>278 114</b>	<b>21 234 119</b>
	<b>1977</b>	<b>13 104 796</b>	<b>4 164 508</b>	<b>1 670 422</b>	<b>4 789 386</b>	<b>324 843</b>	<b>24 053 955</b>
Solde exercices antérieurs . . . . .	1975	—	—	—	—	—	198 295
	1976	—	—	—	—	—	622 782
	1977	—	—	—	—	—	369 751
Prélèvements . . . . .	1975	—	—	—	—	—	603 261
	1976	—	—	—	—	—	733 515
	1977	—	—	—	—	—	783 121
<b>Total général . . . . .</b>	<b>1975</b>	<b>—</b>	<b>—</b>	<b>—</b>	<b>—</b>	<b>—</b>	<b>17 203 175</b>
	<b>1976</b>	<b>—</b>	<b>—</b>	<b>—</b>	<b>—</b>	<b>—</b>	<b>22 590 416</b>
	<b>1977</b>	<b>—</b>	<b>—</b>	<b>—</b>	<b>—</b>	<b>—</b>	<b>25 206 827</b>

(1) Voir note page 389.

## 7. — Finances communales.

### Service ordinaire. — Classification économique-fonctionnelle <sup>(1)</sup>

FONCTIONS	Exercices	Flux économiques				Total
		Prestations	Transferts	Dette	Facturations internes	
<b>A. Recettes.</b>						
(× 1 000 F)						
<b>Opérations non imputables</b> .....	1971	29 653	36 107 437	409 412	570 876	37 117 378
	1972	25 772	42 010 418	371 192	716 124	43 123 506
	1973	26 795	48 190 535	379 095	799 112	49 395 537
	1974	32 416	54 116 819	390 858	906 494	55 446 587
	1975	67 509	63 311 436	496 302	1 067 025	64 942 272
	1976	41 581	72 296 794	558 350	1 285 152	74 181 877
	1977	45 459	90 228 503	530 277	1 532 084	92 336 323
dont :						
Recettes non ventilées .....	1971	19 378	3 499	118 286	—	141 163
	1972	17 530	4 168	145 818	—	167 516
	1973	18 739	5 919	160 088	—	184 746
	1974	21 630	6 982	161 863	—	190 475
	1975	25 150	8 653	229 644	—	263 447
	1976	28 867	16 252	292 238	—	337 357
	1977	29 946	101 081	337 558	—	468 585
Dette publique .....	1971	445	152 807	280 856	570 876	1 004 984
	1972	151	141 548	218 371	716 124	1 076 194
	1973	284	143 677	219 006	799 112	1 162 079
	1974	233	119 754	227 791	906 494	1 254 272
	1975	209	115 530	256 216	1 067 025	1 438 980
	1976	651	113 872	266 112	1 275 581	1 656 216
	1977	863	401 081	192 719	1 519 687	2 114 330
Relations avec d'autres pouvoirs publics (fonds et aides) .....	1971	3 546	17 245 570	8 556	—	17 257 672
	1972	1 270	20 417 208	7 003	—	20 425 481
	1973	—	23 414 607	—	—	23 414 607
	1974	1 296	26 182 828	—	—	26 184 124
	1975	5 504	30 611 472	—	—	30 616 976
	1976	—	35 812 173	—	—	35 812 173
	1977	—	47 135 895	—	—	47 135 895
Impôts et redevances .....	1971	13	18 690 841	1 714	—	18 692 568
	1972	52	21 429 674	—	—	21 429 726
	1973	—	24 605 356	—	—	24 605 356
	1974	35	27 781 916	1 204	—	27 783 155
	1975	—	32 585 199	—	—	32 585 199
	1976	—	36 264 051	—	—	36 264 051
	1977	—	42 536 998	—	—	42 536 998
Assurances .....	1971	6 271	14 720	—	—	20 991
	1972	6 769	17 820	—	—	24 589
	1973	7 772	20 976	1	—	28 749
	1974	9 222	25 339	—	—	34 561
	1975	9 608	28 062	—	—	37 670
	1976	12 063	90 446	—	9 571	112 080
	1977	14 650	53 468	—	12 397	80 515
Administration générale, relations avec l'étran- ger et aide aux pays en voie de développement	1971	455 692	277 266	106 983	1 140 754	1 980 695
	1972	488 031	188 168	111 815	1 296 697	2 084 711
	1973	572 032	219 338	115 655	1 454 726	2 361 751
	1974	675 660	252 291	84 818	1 582 609	2 595 378
	1975	759 576	288 531	90 385	1 964 843	3 103 335
	1976	842 389	306 247	119 084	2 589 151	3 856 871
	1977	963 247	376 329	145 200	2 846 229	4 331 005
dont : Administration générale .....	1971	59 206	207 313	1 270	34 739	302 528
	1972	60 323	107 475	4 804	35 695	208 297
	1973	76 868	120 228	4 076	32 464	233 636
	1974	76 716	131 321	4 384	15 765	228 186
	1975	99 453	153 242	3 421	21 750	277 866
	1976	111 785	168 023	5 152	25 793	310 753
	1977	125 824	191 118	6 150	27 798	350 890

(1) Budgets initiaux, approuvés par la députation permanente, y compris les recours, non compris les modifications en cours d'exercice.

## 7. — Finances communales (suite).

Service ordinaire. — Classification économique-fonctionnelle <sup>(1)</sup> (suite).

FONCTIONS	Exercices	Flux économiques				Total
		Prestations	Transferts	Dette	Facturations internes	
<b>A. Recettes (suite).</b>						
(× 1 000 F)						
Propriétés .....	1971	299 719	7 451	105 650	410	413 230
	1972	326 092	7 565	106 972	273	440 902
	1973	368 919	7 332	111 559	273	488 083
	1974	453 466	9 960	80 409	—	543 835
	1975	494 840	10 620	86 763	—	592 223
	1976	533 077	9 243	113 912	503	656 735
	1977	570 503	20 158	139 050	—	729 711
Services centraux .....	1971	96 767	62 502	63	1 105 605	1 264 937
	1972	101 616	73 128	39	1 260 729	1 435 512
	1973	126 245	91 778	20	1 421 989	1 640 032
	1974	145 478	111 010	25	1 566 844	1 823 357
	1975	165 283	124 669	201	1 943 093	2 233 246
	1976	197 527	128 981	20	2 562 855	2 889 383
	1977	266 920	165 053	—	2 818 431	3 250 404
Ordre et sécurité publics .....	1971	56 975	461 610	405	170 717	689 707
	1972	63 030	469 968	295	3 354	536 647
	1973	86 243	656 361	1	2 958	745 563
	1974	75 802	554 483	759	3 322	634 366
	1975	97 103	635 918	967	4 645	738 633
	1976	118 866	808 580	570	6 150	934 166
	1977	160 241	946 733	368	6 243	1 113 585
dont :						
Services judiciaires, police, protection de l'enfance .....	1971	17 322	184 202	3	117 075	318 602
	1972	17 724	82 681	1	78	100 484
	1973	21 271	179 401	1	13	200 686
	1974	26 430	204 933	370	13	231 746
	1975	34 823	206 634	381	13	241 851
	1976	28 927	88 011	—	13	116 951
	1977	36 107	91 859	—	—	127 966
Corps de pompiers et protection civile .....	1971	39 653	277 408	402	53 642	371 105
	1972	45 306	387 287	294	3 276	436 163
	1973	64 972	476 960	—	2 945	544 877
	1974	49 372	349 550	389	3 309	402 620
	1975	62 280	429 284	586	4 632	496 782
	1976	89 939	720 569	570	6 137	817 215
	1977	124 134	854 874	368	6 243	985 619
Communications et régime des eaux .....	1971	1 851 344	1 100 796	184 483	5 578	3 142 201
	1972	2 055 109	1 246 011	235 318	6 023	3 542 461
	1973	2 227 695	1 400 823	266 849	9 166	3 904 533
	1974	2 475 190	1 552 377	340 892	8 817	4 377 276
	1975	2 985 223	1 797 043	465 726	13 334	5 261 326
	1976	3 328 030	2 019 483	507 912	17 044	5 872 469
	1977	3 426 126	2 232 924	549 232	16 299	6 224 581
Commerce et industrie .....	1971	914 261	94 200	2 679 094	58 906	3 746 461
	1972	197 635	129 853	3 110 027	468	3 437 983
	1973	920 394	148 589	3 198 850	590	3 668 423
	1974	348 774	172 097	3 302 159	550	3 823 580
	1975	382 329	199 282	3 533 186	550	4 115 347
	1976	452 080	182 496	4 331 450	385	4 966 411
	1977	332 681	199 174	5 072 277	385	5 604 517
Agriculture et pêche .....	1971	489 673	11 099	5 335	—	506 107
	1972	502 246	6 486	405	—	509 137
	1973	498 621	8 860	674	—	508 155
	1974	579 026	7 742	516	—	587 284
	1975	591 567	9 635	815	—	602 017
	1976	615 029	9 420	1 185	—	625 634
	1977	693 516	10 498	246	—	704 260

(1) Voir note page 392.



7. — Finances communales (suite).

Service ordinaire. — Classification économique-fonctionnelle <sup>(1)</sup> (suite).

FONCTIONS	Exercices	Flux économiques				Total
		Prestations	Transferts	Dette	Facturations internes	
<b>A. Recettes. (suite).</b>						
(× 1 000 F)						
<b>Enseignement, culture et loisirs .....</b>	1971	532 073	8 838 466	85 567	142 323	9 598 429
	1972	609 604	10 263 790	92 280	185 407	11 151 081
	1973	718 234	12 273 892	143 838	217 951	13 353 915
	1974	802 321	14 460 914	188 210	242 752	15 694 197
	1975	966 989	17 678 582	476 980	297 266	19 419 817
	1976	1 084 228	21 035 471	235 792	329 151	22 684 642
	1977	1 432 121	23 209 713	744 886	411 874	25 798 594
<b>dont :</b>						
<b>Enseignement gardien et primaire .....</b>	1971	188 027	5 182 696	16 349	131 255	5 518 327
	1972	223 138	5 907 401	7 834	167 747	6 306 120
	1973	254 604	7 013 707	5 664	197 509	7 471 484
	1974	284 259	8 126 395	5 738	218 650	8 635 042
	1975	348 841	9 716 747	229 365	267 374	10 562 327
	1976	370 089	11 457 596	10 289	300 066	12 138 040
	1977	398 477	12 501 072	250 414	381 770	13 531 733
<b>Enseignement moyen, normal, technique et artistique .....</b>	1971	15 801	3 167 786	653	58	3 184 298
	1972	15 754	3 783 351	1 056	786	3 800 947
	1973	17 665	4 590 019	4 362	958	4 613 004
	1974	22 040	5 477 826	421	1 450	5 501 737
	1975	29 772	7 004 402	61 009	1 984	7 097 167
	1976	36 329	8 479 009	618	3 115	8 519 071
	1977	175 365	9 403 941	193 914	1 565	9 774 785
<b>Enseignement supérieur .....</b>	1971	970	6 076	554	—	7 600
	1972	200	2 823	—	—	3 023
	1973	200	3 775	—	—	3 975
	1974	200	55 989	—	—	56 189
	1975	1 877	77 038	100	—	79 015
	1976	435	93 783	—	—	94 218
	1977	8 188	100 567	120	—	108 875
<b>Jeunesse, éducation populaire, sports et loisirs</b>	1971	327 038	429 917	46 091	11 010	814 056
	1972	370 042	521 125	59 334	16 874	967 375
	1973	445 239	610 395	105 649	19 484	1 180 767
	1974	495 725	731 791	153 271	22 652	1 403 439
	1975	584 701	791 403	150 587	27 908	1 554 599
	1976	677 098	898 951	187 626	25 970	1 789 645
	1977	849 817	1 065 075	258 748	28 539	2 202 179
<b>Cultes .....</b>	1971	237	51 991	21 920	—	74 148
	1972	470	49 090	24 056	—	73 616
	1973	526	55 996	28 163	—	84 685
	1974	97	68 913	28 780	—	97 790
	1975	1 798	88 992	35 919	—	126 709
	1976	277	106 132	37 259	—	143 668
	1977	274	139 058	41 690	—	181 022
<b>Interventions sociales et santé publique .....</b>	1971	1 249 756	966 823	1 129 995	20 248	3 366 822
	1972	1 191 348	1 100 832	1 217 901	6 765	3 516 846
	1973	1 463 964	1 567 381	1 394 065	7 699	4 433 109
	1974	1 480 330	1 619 810	1 509 320	7 782	4 617 242
	1975	1 773 457	2 075 031	1 729 476	8 843	5 586 807
	1976	2 003 092	2 539 415	1 846 792	10 040	6 399 339
	1977	2 007 903	2 929 763	2 008 615	13 522	6 959 803
<b>dont :</b>						
<b>Prévoyance - assistance sociale .....</b>	1971	1 244	7 476	48 694	—	57 414
	1972	2 995	5 859	51 311	—	60 165
	1973	2 770	4 689	67 158	—	74 617
	1974	6 005	3 808	63 843	75	73 731
	1975	5 263	7 556	78 526	75	91 420
	1976	12 727	11 860	96 620	100	121 307
	1977	18 273	22 809	132 299	125	173 506

(1) Voir note page 392.

## 7. — Finances communales (suite).

Service ordinaire. — Classification économique-fonctionnelle <sup>(1)</sup> (suite).

FONCTIONS	Exercices	Flux économiques				Total
		Prestations	Transferts	Dette	Facturations internes	
<b>A. Recettes. (suite).</b>						
(× 1 000 F)						
Aide sociale .....	1971	38 403	41 089	1 750	69	81 311
	1972	46 490	107 482	2 977	69	157 018
	1973	66 764	226 775	931	40	294 510
	1974	94 185	299 145	1 813	40	395 183
	1975	128 299	387 406	5 513	412	521 630
	1976	156 316	504 712	4 753	600	666 381
	1977	168 392	605 201	7 251	900	781 744
Soins de santé .....	1971	37 560	248 501	311 654	227	597 942
	1972	38 639	188 417	360 785	184	588 025
	1973	45 436	128 324	416 696	145	590 601
	1974	47 874	131 519	511 698	147	691 238
	1975	61 578	140 192	656 348	166	858 284
	1976	67 929	156 283	684 749	295	909 256
	1977	70 336	114 771	803 883	405	989 395
Hygiène, alimentation, eau .....	1971	756 555	233 024	645 238	7 531	1 642 348
	1972	636 517	251 273	724 262	392	1 612 444
	1973	714 831	278 943	832 921	198	1 826 893
	1974	782 479	285 039	886 283	228	1 954 029
	1975	1 009 060	361 440	937 920	270	2 308 690
	1976	1 100 892	447 216	1 008 616	145	2 556 869
	1977	1 049 277	473 185	1 017 112	150	2 539 724
Désinfection, nettoyage, immondices .....	1971	72 679	29 563	11 219	1 199	114 660
	1972	105 131	38 363	10 894	1 653	156 041
	1973	274 388	167 047	31 508	1 700	474 643
	1974	181 395	81 835	28 695	1 308	293 233
	1975	158 555	136 855	27 837	2 523	325 770
	1976	205 953	127 486	38 271	7 328	379 038
	1977	220 632	111 539	34 104	10 366	376 641
Eaux usées .....	1971	38 544	381 574	24 724	537	445 379
	1972	41 317	490 628	4 845	834	537 624
	1973	47 493	637 467	3 426	790	689 176
	1974	51 193	797 750	2 747	785	852 475
	1975	60 214	1 014 549	1 523	1 188	1 077 474
	1976	94 921	1 287 291	12 545	1 133	1 395 890
	1977	91 629	1 597 211	13 266	955	1 703 061
Cimetières et lutte contre les nuisances .....	1971	304 771	25 596	86 716	10 685	427 768
	1972	320 259	18 810	62 827	3 633	405 529
	1973	312 282	124 136	41 425	4 826	482 669
	1974	317 199	20 714	14 241	5 199	357 353
	1975	350 488	27 033	21 809	4 209	403 539
	1976	364 354	4 567	1 238	439	370 598
	1977	389 364	5 047	700	621	395 732
Logement et aménagement du territoire - Urbanisation .....	1971	28 690	25 958	475 141	289	530 078
	1972	30 168	30 867	551 107	334	612 476
	1973	61 111	47 134	522 123	325	630 693
	1974	172 580	39 000	557 099	334	769 013
	1975	51 652	41 398	637 672	407	731 129
	1976	66 944	87 584	888 289	431	1 043 248
	1977	275 219	114 493	851 242	2 118	1 243 072
Total propre à l'exercice .....	1971	5 608 117	47 883 655	5 076 415	2 109 691	60 677 878
	1972	5 162 943	55 446 393	5 690 340	2 215 172	68 514 848
	1973	5 975 089	64 512 913	6 021 150	2 492 528	79 001 679
	1974	6 642 099	72 775 533	6 374 631	2 752 660	88 544 923
	1975	7 675 405	86 036 856	7 431 509	3 356 913	104 500 683
	1976	8 552 239	99 285 490	8 489 424	4 237 504	120 564 657
	1977	9 336 513	120 248 130	9 902 343	4 828 754	144 315 740

(1) Voir note page 392.

7. — Finances communales (suite).

Service ordinaire. — Classification économique-fonctionnelle <sup>(1)</sup> (suite).

FONCTIONS	Exercices	Flux économiques				Total
		Prestations	Transferts	Dette	Facturations internes	

A. Recettes (suite).

(× 1 000 F)

Soldes des exercices antérieurs .....	1971	—	—	—	—	5 834 677
	1972	—	—	—	—	6 253 528
	1973	—	—	—	—	6 191 573
	1974	—	—	—	—	7 479 266
	1975	—	—	—	—	10 137 325
	1976	—	—	—	—	12 229 092
	1977	—	—	—	—	11 442 872
Prélèvements .....	1971	—	—	—	—	1 686 736
	1972	—	—	—	—	1 654 146
	1973	—	—	—	—	2 004 421
	1974	—	—	—	—	1 896 483
	1975	—	—	—	—	1 988 330
	1976	—	—	—	—	2 773 941
	1977	—	—	—	—	41 838
Total général .....	1971	—	—	—	—	68 199 291
	1972	—	—	—	—	76 422 522
	1973	—	—	—	—	87 197 673
	1974	—	—	—	—	97 920 672
	1975	—	—	—	—	116 626 338
	1976	—	—	—	—	135 567 690
	1977	—	—	—	—	155 800 450

(1) Voir note page 392.

## 7. — Finances communales (suite).

Service ordinaire. — Classification économique-fonctionnelle <sup>(1)</sup> (suite).

FONCTIONS	Exercices	Flux économiques					Total
		Personnel	Fonctionnement	Transferts	Dettes	Facturations internes	
<b>B. Dépenses.</b>							
(× 1 000 F)							
<b>Opérations non imputables</b> .....	1971	61 819	162 662	90 943	4 936 071	102	5 251 597
	1972	76 575	150 333	100 960	5 316 931	68	5 644 867
	1973	107 478	164 979	108 802	5 843 313	150	6 224 722
	1974	125 627	183 343	108 768	5 954 935	131	6 372 807
	1975	151 353	213 425	236 492	6 603 280	110	7 204 660
	1976	181 468	249 105	322 373	7 306 704	108	8 059 758
	1977	226 525	324 586	356 853	9 160 264	117	10 068 345
<b>dont :</b>							
<b>Dépenses non ventilées</b> .....	1971	35	20 822	5 330	450 493	—	476 680
	1972	25	18 813	6 425	445 078	—	470 341
	1973	25	18 793	7 589	490 341	2	516 750
	1974	25	19 091	8 474	546 312	5	573 907
	1975	68	23 911	7 063	670 455	—	701 497
	1976	435	27 801	7 944	787 113	48	823 341
	1977	130	32 658	21 369	1 101 781	—	1 155 938
<b>Dettes publiques</b> .....	1971	—	44 757	209	4 485 171	102	4 530 239
	1972	—	22 272	31	4 871 734	48	4 894 085
	1973	—	21 747	51	5 350 989	98	5 372 885
	1974	—	21 652	216	5 408 542	129	5 430 539
	1975	—	19 049	359	5 932 825	110	5 952 343
	1976	586	14 431	976	6 519 154	60	6 535 207
	1977	—	35 097	3 875	8 058 254	117	8 097 343
<b>Relations avec d'autres pouvoirs publics (fonds et aides)</b> .....	1971	—	—	455	390	—	845
	1972	—	—	91	111	—	202
	1973	3	6	38	—	—	47
	1974	—	—	229	7	—	236
	1975	—	—	151 021	—	—	151 021
	1976	—	45	210 052	—	—	210 097
	1977	—	—	194 407	10	—	194 417
<b>Impôts et redevances</b> .....	1971	1	100	84 839	17	—	84 957
	1972	9	21	93 269	8	—	93 307
	1973	—	—	100 014	—	—	100 014
	1974	54	67	97 499	2	—	97 622
	1975	1	24	75 699	—	—	75 724
	1976	28	95	87 896	—	—	88 019
	1977	—	10	119 082	—	—	119 092
<b>Assurances</b> .....	1971	61 783	96 983	110	—	—	158 876
	1972	76 541	109 227	1 144	—	20	186 932
	1973	107 450	124 433	1 110	1 983	50	235 026
	1974	125 548	142 533	2 350	72	—	270 503
	1975	151 284	170 441	2 350	—	—	324 075
	1976	180 419	206 733	15 505	437	—	403 094
	1977	226 395	256 821	18 120	219	—	501 555
<b>Administration générale, relations avec l'étranger et aide aux pays en voie de développement</b> .....	1971	6 224 235	1 756 173	168 769	727 651	226 137	9 102 965
	1972	7 152 190	1 901 671	186 266	820 204	260 665	10 320 996
	1973	8 301 179	2 200 912	228 154	923 265	278 180	11 931 690
	1974	9 545 970	2 473 374	263 628	994 110	308 147	13 585 229
	1975	11 901 938	2 838 607	312 056	1 188 704	436 749	16 678 054
	1976	13 982 794	3 263 440	357 935	1 348 479	586 545	19 539 193
	1977	15 926 684	3 974 788	321 009	1 459 538	700 653	22 382 672
<b>dont : Administration générale</b> .....	1971	4 684 115	1 216 850	166 118	436 875	165 380	6 669 338
	1972	5 346 588	1 325 482	180 057	637 596	194 635	7 684 358
	1973	6 271 071	1 537 379	218 412	587 688	201 450	8 816 000
	1974	7 266 117	1 704 075	254 249	636 315	221 228	10 081 984
	1975	9 083 127	1 956 461	300 622	784 736	325 196	12 450 142
	1976	10 505 116	2 270 297	337 990	861 568	466 443	14 441 414
	1977	11 703 282	2 779 309	307 053	1 048 250	547 113	16 385 007

(1) Voir note page 392.

7. — Finances communales (suite).

Service ordinaire. — Classification économique-fonctionnelle <sup>(1)</sup> (suite).

FONCTIONS	Exercices	Flux économiques					Total
		Personnel	Fonctionnement	Transferts	Dette	Facturations internes	
<b>B. Dépenses (suite).</b>							
(× 1 000 F)							
<b>Propriétés .....</b>	1971	229 497	249 599	715	159 306	30 706	669 823
	1972	265 218	268 173	855	166 877	33 809	734 932
	1973	321 867	311 120	4 488	189 432	39 932	866 839
	1974	354 014	395 166	824	202 797	41 187	993 988
	1975	458 440	401 653	2 261	238 112	50 566	1 151 032
	1976	426 062	442 095	1 644	300 590	44 551	1 214 942
	1977	478 949	510 830	1 235	347 217	36 382	1 374 613
<b>Services centraux .....</b>	1971	1 310 623	289 724	1 936	131 470	30 051	1 763 804
	1972	1 540 384	308 016	5 354	15 731	32 221	1 901 706
	1973	1 708 341	352 413	5 254	146 145	36 798	2 248 851
	1974	1 925 839	374 133	8 555	154 998	45 732	2 509 257
	1975	2 360 371	480 493	9 173	165 856	60 987	3 076 880
	1976	3 051 616	551 048	18 301	186 321	75 551	3 882 837
	1977	3 744 453	684 649	12 721	64 071	117 158	4 623 052
<b>Ordre et sécurité publics .....</b>	1971	5 792 747	508 162	338 969	156 372	117 255	6 913 505
	1972	6 686 765	597 781	363 127	185 165	145 388	7 978 226
	1973	7 770 375	671 158	394 764	186 842	148 816	9 171 955
	1974	8 671 715	744 194	482 198	207 524	172 140	10 277 771
	1975	10 970 697	876 494	585 776	249 430	194 574	12 876 971
	1976	12 624 475	999 617	712 673	299 391	308 543	14 944 699
	1977	14 185 092	1 252 837	756 299	425 853	320 439	16 940 520
dont :							
<b>Services judiciaires, police, protection de l'enfance .....</b>	1971	4 991 906	302 080	62 957	52 750	106 397	5 516 090
	1972	5 574 400	338 757	47 265	59 156	100 067	6 119 645
	1973	6 670 704	392 611	75 395	68 971	131 103	7 338 784
	1974	7 622 992	438 878	97 825	76 548	155 352	8 391 595
	1975	9 300 886	494 336	80 605	84 611	131 701	10 092 139
	1976	10 114 094	541 730	78 848	95 858	112 451	10 942 981
	1977	11 666 349	686 786	79 292	141 140	214 911	12 788 478
<b>Corps de pompiers et protection civile ...</b>	1971	800 841	206 082	276 012	103 622	10 858	1 397 415
	1972	1 112 365	259 024	315 862	126 009	45 321	1 858 581
	1973	1 099 671	278 547	319 379	117 871	17 713	1 833 171
	1974	1 048 723	305 316	384 373	130 976	16 788	1 886 176
	1975	1 669 811	382 158	505 171	164 819	62 873	2 784 832
	1976	2 510 381	457 887	633 825	203 533	196 092	4 001 718
	1977	2 518 743	566 051	677 007	284 713	105 528	4 152 042
<b>Communications et régime des eaux .....</b>	1971	3 415 420	2 831 823	66 116	5 906 398	741 439	12 961 196
	1972	3 943 476	3 206 630	71 374	6 726 634	603 469	14 551 583
	1973	4 585 180	3 381 314	83 087	7 344 137	645 692	16 039 410
	1974	5 255 199	3 729 198	93 801	7 978 323	683 024	17 739 545
	1975	6 589 002	4 207 482	109 220	9 539 064	778 486	21 223 254
	1976	7 641 526	4 863 159	122 111	10 758 136	909 859	24 294 791
	1977	8 650 966	5 594 101	136 940	11 904 324	1 023 033	27 309 364
<b>Commerce et industrie .....</b>	1971	399 295	490 131	62 199	841 476	44 957	1 838 058
	1972	192 199	103 375	57 985	1 013 292	24 665	1 391 516
	1973	242 531	182 579	68 722	1 132 977	37 544	1 664 353
	1974	255 660	192 361	77 493	1 153 388	49 075	1 727 977
	1975	308 104	222 577	88 230	1 291 449	62 391	1 972 751
	1976	339 953	288 933	92 358	1 389 977	71 829	2 183 050
	1977	371 696	282 356	103 499	1 453 876	83 806	2 295 233
<b>Agriculture et pêche .....</b>	1971	67 187	118 637	28 052	59 636	1 492	275 004
	1972	78 810	119 973	27 910	68 169	1 761	296 623
	1973	70 212	63 504	30 438	71 953	2 801	238 908
	1974	75 034	73 913	34 290	77 953	2 875	264 065
	1975	85 880	78 563	39 256	95 973	2 835	302 507
	1976	96 055	79 629	39 484	111 249	3 639	330 056
	1977	117 687	100 590	45 706	136 033	3 842	403 858

(1) Voir note page 392.

## 7. — Finances communales (suite).

Service ordinaire. — Classification économique-fonctionnelle <sup>(1)</sup> (suite).

FONCTIONS	Exercices	Flux économiques					Total
		Personnel	Fonctionnement	Transferts	Dette	Facturations internes	
<b>B. Dépenses (suite).</b>							
(X 1 000 F)							
<b>Enseignement, culture et loisirs .....</b>	1971	229 630	57 807	155 226	47 539	14 887	505 089
	1972	322 167	77 356	196 353	61 838	17 061	674 775
	1973	464 548	101 407	210 070	71 199	19 507	866 731
	1974	569 308	126 262	241 052	103 994	23 536	1 064 152
	1975	803 644	152 186	279 193	110 619	35 817	1 381 459
	1976	983 703	179 158	297 710	155 929	46 036	1 662 536
	1977	1 149 493	215 815	348 131	199 727	61 686	1 974 852
dont :							
<b>Enseignement gardien et primaire .....</b>	1971	170 833	40 810	30 374	539 121	10 306	791 444
	1972	194 461	45 058	30 098	525 770	12 135	807 522
	1973	228 882	46 152	33 619	536 002	11 987	856 642
	1974	264 265	52 843	40 306	641 517	16 795	1 015 726
	1975	330 381	56 268	58 061	793 052	17 609	1 255 371
	1976	370 332	59 554	66 531	831 785	27 022	1 355 224
	1977	411 191	66 745	89 195	904 303	30 485	1 501 919
<b>Enseignement moyen, normal, technique et artistique .....</b>	1971	276 029	507 980	32 944	1 063 465	24 298	1 904 716
	1972	253 547	442 628	34 766	1 222 800	20 582	1 974 323
	1973	303 678	492 812	43 732	1 337 715	22 908	2 200 845
	1974	347 526	576 857	48 611	1 469 407	25 320	2 467 721
	1975	503 846	706 223	111 212	1 707 610	31 195	3 060 086
	1976	566 985	819 508	117 715	2 087 328	33 024	3 624 560
	1977	478 826	830 304	124 632	2 483 087	32 195	3 949 044
<b>Enseignement supérieur .....</b>	1971	735 216	642 292	33 900	213 246	58 639	1 683 293
	1972	925 077	844 835	43 727	269 561	86 588	2 169 788
	1973	1 054 276	898 728	55 243	300 764	103 910	2 412 921
	1974	1 084 395	1 059 634	52 225	331 239	93 654	2 621 147
	1975	1 293 699	1 304 512	87 379	445 258	117 429	3 248 277
	1976	1 616 287	1 566 982	142 610	477 498	164 860	3 968 237
	1977	1 827 750	1 867 263	186 681	695 386	170 672	4 747 752
<b>Jeunesse, éducation populaire, sports et loisirs .....</b>	1971	53 559	116 134	9 331	966 189	19 180	1 164 393
	1972	59 694	148 927	11 042	1 170 632	26 944	1 417 239
	1973	71 896	168 222	12 001	1 464 211	29 458	1 745 788
	1974	119 965	231 374	18 531	1 765 720	38 415	2 174 005
	1975	155 947	268 978	36 537	2 222 377	51 305	2 735 144
	1976	191 718	338 937	10 243	2 813 845	55 479	3 410 222
	1977	224 820	387 589	11 087	3 370 486	71 000	4 064 982
<b>Cultes .....</b>	1971	673 880	269 426	65 796	249 620	58 303	1 317 025
	1972	678 949	269 619	7 134	227 689	48 329	1 231 720
	1973	734 136	295 284	5 309	243 665	46 323	1 324 717
	1974	576 528	215 212	1 389	228 160	51 096	1 072 385
	1975	746 219	238 349	3 891	286 074	53 800	1 328 333
	1976	699 450	211 003	1 759	281 841	64 633	1 258 686
	1977	781 516	233 962	1 540	337 583	67 715	1 422 316
<b>Interventions sociales et santé publique .....</b>	1971	110 194	62 939	66 840	880 321	54 898	1 175 192
	1972	136 092	67 565	73 800	1 062 762	72 595	1 412 814
	1973	154 209	74 125	88 967	1 125 149	85 190	1 527 640
	1974	173 017	79 160	108 129	1 186 123	99 233	1 645 662
	1975	208 691	86 782	105 882	1 412 580	109 495	1 923 430
	1976	239 920	100 432	109 098	1 700 067	142 888	2 292 405
	1977	274 296	101 933	133 992	1 969 380	151 378	2 630 979
dont :							
<b>Prévoyance - assistance sociale .....</b>	1971	29 871 607	10 155 051	5 848 687	18 982 508	2 085 663	66 943 516
	1972	34 357 420	10 937 443	6 504 610	21 704 282	2 185 391	75 689 146
	1973	40 326 772	12 093 476	7 294 130	24 178 156	2 440 599	86 333 133
	1974	45 668 579	13 562 351	8 269 435	26 294 027	2 705 579	96 499 971
	1975	57 679 336	15 754 428	10 077 026	31 121 898	3 276 067	117 908 755
	1976	66 945 959	18 144 763	11 910 434	35 734 553	4 135 939	136 871 648
	1977	75 768 346	21 223 976	14 187 036	41 936 783	4 746 800	157 863 941

(1) Voir note page 392.

7. — Finances communales (suite).

Service ordinaire. — Classification économique-fonctionnelle (1) (suite).

FONCTIONS	Exercices	Flux économiques					Total
		Personnel	Fonctionnement	Transferts	Dette	Facturations internes	
<b>B. Dépenses. (suite).</b>							
(× 1 000 F)							
Aide sociale .....	1971	11 614 119	2 572 126	1 203 106	2 339 074	703 278	18 431 703
	1972	13 596 286	2 940 667	1 360 590	2 973 471	854 172	21 725 186
	1973	16 162 048	3 327 284	1 369 442	3 521 980	995 253	25 376 007
	1974	18 515 347	3 792 365	1 593 990	4 126 927	1 128 171	29 156 800
	1975	23 510 367	4 417 564	1 865 356	5 071 861	1 367 948	36 233 096
	1976	27 261 098	5 009 270	2 229 356	6 050 492	1 698 862	42 249 078
	1977	30 938 847	5 933 243	2 640 998	7 273 029	2 003 892	48 790 009
Soins de santé .....	1971	6 794 807	1 364 053	312 075	637 270	295 751	9 403 956
	1972	7 801 550	1 527 652	329 551	737 400	358 228	10 754 381
	1973	9 102 330	1 659 069	259 994	825 495	424 095	12 270 983
	1974	10 382 155	1 876 017	299 594	910 751	475 682	13 944 199
	1975	12 847 653	2 148 550	304 784	1 084 388	570 350	16 955 725
	1976	14 643 572	2 353 671	340 796	1 226 414	684 323	19 248 776
	1977	16 408 109	2 678 206	372 945	1 367 017	770 005	21 596 282
Hygiène, alimentation, eau .....	1971	3 796 853	419 947	22 366	137 110	177 873	4 554 149
	1972	4 543 586	452 028	26 040	180 503	200 420	5 402 577
	1973	5 475 934	518 678	26 146	212 911	229 584	6 463 253
	1974	6 292 242	600 162	32 219	230 607	260 952	7 416 182
	1975	8 212 285	671 346	53 083	263 389	321 881	9 521 984
	1976	9 648 624	772 950	51 990	355 152	379 885	11 208 601
	1977	11 049 969	907 553	48 315	455 192	451 025	12 912 054
Désinfection, nettoyage, immondices ...	1971	3 017	1 457	3 145	2 814	—	10 433
	1972	4 922	2 279	2 982	9 828	—	20 011
	1973	4 027	1 234	2 595	2 662	—	10 518
	1974	64 868	8 581	3 205	12 173	677	89 504
	1975	90 038	10 919	3 907	15 652	100	120 616
	1976	105 703	3 246	3 360	4 558	1 000	117 867
	1977	118 739	10 754	4 508	17 825	1 305	153 131
Eaux usées .....	1971	1 018 919	710 137	591 708	1 279 534	225 902	3 826 200
	1972	1 245 458	877 216	699 199	1 734 069	288 637	4 844 579
	1973	1 579 757	1 058 530	757 318	2 130 902	330 631	5 857 138
	1974	1 775 765	1 208 474	911 365	2 586 096	381 699	6 863 399
	1975	2 359 955	1 474 776	1 081 880	3 226 179	465 140	8 607 930
	1976	2 863 199	1 756 998	1 293 511	3 923 083	621 219	10 458 010
	1977	3 362 030	2 206 809	1 589 925	4 779 124	764 915	12 702 803
Cimetières et lutte contre les nuisances ...	1971	523	76 532	273 812	282 346	3 752	636 965
	1972	770	81 492	302 818	311 671	6 887	703 638
	1973	—	89 773	323 389	350 010	10 943	774 115
	1974	317	89 131	347 607	387 300	9 161	843 516
	1975	436	111 973	421 702	482 253	10 477	1 026 841
	1976	—	122 405	539 699	541 285	12 435	1 215 824
	1977	—	129 921	625 305	653 871	16 642	1 425 739
Logement et aménagement du territoire - Urbanisation .....	1971	2 186 591	1 652 398	3 823 693	3 135 509	196 105	10 994 296
	1972	2 495 027	1 849 448	4 262 598	3 537 654	222 608	12 367 335
	1973	2 933 566	2 027 621	4 921 754	4 028 540	246 973	14 158 454
	1974	3 051 010	2 294 443	5 507 138	4 614 744	262 780	15 730 115
	1975	3 953 304	2 812 934	6 734 758	5 669 557	323 479	19 494 032
	1976	4 578 670	3 291 178	7 925 046	6 770 058	413 666	22 978 618
	1977	5 076 553	3 659 542	9 691 740	8 154 486	459 640	27 041 961
Total propre à l'exercice .....	1971	47 444	17 949	3 496 122	56 329	10 492	3 628 336
	1972	61 132	21 025	3 939 478	59 364	10 969	4 091 968
	1973	76 150	25 016	4 561 780	74 984	12 880	4 750 810
	1974	89 023	32 261	5 105 024	74 707	13 964	5 314 979
	1975	119 568	86 418	6 158 485	104 567	16 324	6 485 362
	1976	150 195	116 036	7 288 478	121 832	22 612	7 699 153
	1977	202 957	57 864	8 930 474	163 914	25 887	9 381 096

(1) Voir note page 392.

## 7. — Finances communales (suite).

Service ordinaire. — Classification économique-fonctionnelle <sup>(1)</sup> (suite).

FONCTIONS	Exercices	Flux économiques					Total
		Personnel	Fonctionnement	Transferts	Dette	Facturations internes	

## B. Dépenses (suite).

(× 1 000 F)

Soldes des exercices antérieurs .....	1971	—	—	—	—	—	3 590 959
	1972	—	—	—	—	—	3 350 077
	1973	—	—	—	—	—	4 964 821
	1974	—	—	—	—	—	4 147 397
	1975	—	—	—	—	—	6 685 614
	1976	—	—	—	—	—	11 754 812
	1977	—	—	—	—	—	20 961 050
Prélèvements .....	1971	—	—	—	—	—	773 844
	1972	—	—	—	—	—	925 011
	1973	—	—	—	—	—	911 281
	1974	—	—	—	—	—	1 102 984
	1975	—	—	—	—	—	1 035 094
	1976	—	—	—	—	—	1 117 830
	1977	—	—	—	—	—	1 333 146
Total général .....	1971	—	—	—	—	—	71 308 319
	1972	—	—	—	—	—	79 964 234
	1973	—	—	—	—	—	92 209 241
	1974	—	—	—	—	—	101 750 352
	1975	—	—	—	—	—	125 629 463
	1976	—	—	—	—	—	149 744 290
	1977	—	—	—	—	—	180 157 137

(1) Voir note page 392.



### 8. — Finances des Commissions d'Assistance publique <sup>(3)</sup>.

SPECIFICATIONS	1969 (1)	1970 (1)	1971 (1)	1972 (1)	1973 (1)	1974 (1)	1975 (1)	1976 (2)	1977 (2)
<b>I. RECETTES</b>									
(× 1 000 000 F)									
<b>A. Service ordinaire</b>									
<b>1. Recettes propres à l'exercice.</b>									
Patrimoine .....	385,7	422,9	439,1	441,8	469,0	526,7	558,6	570,4	600,5
Etablissements hospitaliers .....	6 150,5	8 334,5	9 775,7	10 733,3	13 575,6	16 640,9	22 766,8	7 424,7	11 569,8
Remboursements et interventions .....	1 343,5	1 511,6	1 671,2	1 873,1	2 037,1	2 516,5	3 431,4	3 056,1	3 333,4
Subsides et droits .....	3 180,7	3 461,7	3 950,6	4 286,6	4 927,8	5 915,1	6 737,3	8 237,7	9 743,8
Dette .....	615,1	727,9	828,3	930,9	1 096,2	1 419,6	1 817,8	1 360,1	1 612,5
Recettes diverses .....	—	—	—	—	—	—	—	1 072,5	1 277,6
<i>Total des recettes propres à l'exercice :</i>	<b>11 675,5</b>	<b>14 458,6</b>	<b>16 664,9</b>	<b>18 265,7</b>	<b>22 105,7</b>	<b>27 018,8</b>	<b>35 311,9</b>	<b>21 721,5</b>	<b>28 137,6</b>
<b>2. Solde des exercices antérieurs .....</b>	1 797,0	1 928,8	1 931,5	2 134,9	2 370,9	2 865,1	3 009,0	1 020,8	1 287,3
<i>Total général du service ordinaire :</i>	<b>13 472,5</b>	<b>16 387,4</b>	<b>18 596,4</b>	<b>20 400,6</b>	<b>24 476,6</b>	<b>29 883,9</b>	<b>38 320,9</b>	<b>22 742,3</b>	<b>29 424,9</b>
<b>B. Service extraordinaire</b>									
<b>1. Recettes propres à l'exercice.</b>									
Patrimoine .....	1 047,8	929,0	819,3	1 159,4	1 183,9	1 643,3	1 324,1	—	—
Etablissements hospitaliers .....	374,1	333,6	318,7	426,0	781,0	1 175,3	1 854,1	—	—
Emprunts .....	760,0	787,7	960,1	962,3	1 102,0	1 517,2	2 108,0	—	—
Recettes diverses .....	419,9	253,0	346,7	341,3	350,6	426,0	391,8	—	—
<i>Total des recettes propres à l'exercice :</i>	<b>2 601,8</b>	<b>2 303,3</b>	<b>2 444,8</b>	<b>2 889,0</b>	<b>3 417,5</b>	<b>4 761,8</b>	<b>5 678,0</b>	—	—
<b>2. Solde des exercices antérieurs .....</b>	3 331,6	4 144,2	4 447,6	4 399,2	4 682,0	5 335,1	6 028,5	—	—
<i>Total général du service extraordinaire :</i>	<b>5 933,4</b>	<b>6 447,5</b>	<b>6 892,4</b>	<b>7 288,2</b>	<b>8 099,5</b>	<b>10 096,9</b>	<b>11 706,5</b>	—	—
<b>Total général du service ordinaire et du service extraordinaire .....</b>	<b>19 405,9</b>	<b>22 834,9</b>	<b>25 488,8</b>	<b>27 688,8</b>	<b>32 576,1</b>	<b>39 980,8</b>	<b>50 027,4</b>	—	—
<b>II. DEPENSES</b>									
<b>A. Service ordinaire</b>									
<b>1. Dépenses propres à l'exercice.</b>									
Patrimoine .....	137,7	150,4	159,5	177,3	201,1	223,2	259,2	311,1	349,1
Etablissements hospitaliers .....	7 372,1	9 410,6	11 251,2	12 342,2	15 129,6	19 030,4	24 851,8	9 843,4	13 843,0
Frais d'administration .....	1 447,3	1 706,5	1 954,9	2 358,7	2 808,5	3 611,6	4 508,2	4 528,6	5 670,0
Dépenses d'assistance .....	2 437,5	2 590,1	2 736,4	2 896,6	2 980,8	3 316,9	4 043,1	5 248,3	5 754,5
Dette .....	520,2	610,1	718,9	800,3	959,0	1 198,9	1 483,9	2 242,4	2 638,8
Dépenses diverses .....	115,0	129,9	135,9	143,8	146,4	190,8	249,1	241,1	294,6
<i>Total des dépenses propres à l'exercice :</i>	<b>12 029,8</b>	<b>14 597,6</b>	<b>16 956,8</b>	<b>18 718,9</b>	<b>22 225,4</b>	<b>27 571,8</b>	<b>35 395,3</b>	<b>22 414,9</b>	<b>28 550,0</b>
<b>2. Solde des exercices antérieurs .....</b>	980,9	1 085,2	1 111,6	1 093,0	1 372,9	1 677,5	1 658,2	308,1	859,0
<i>Total général du service ordinaire :</i>	<b>13 010,7</b>	<b>15 682,8</b>	<b>18 068,4</b>	<b>19 811,9</b>	<b>23 598,3</b>	<b>29 249,3</b>	<b>37 053,5</b>	<b>22 723,0</b>	<b>29 409,0</b>
<b>B. Service extraordinaire</b>									
<b>1. Dépenses propres à l'exercice.</b>									
Patrimoine .....	960,7	915,5	1 313,2	1 273,6	1 229,1	1 493,7	1 639,7	—	—
Etablissements hospitaliers .....	1 302,1	1 391,5	1 158,0	1 141,4	1 782,6	2 591,0	3 798,7	—	—
Dépenses diverses .....	24,8	28,3	75,1	76,3	71,0	70,6	252,8	—	—
<i>Total des dépenses propres à l'exercice :</i>	<b>2 287,6</b>	<b>2 335,3</b>	<b>2 546,3</b>	<b>2 491,3</b>	<b>3 082,7</b>	<b>4 155,3</b>	<b>5 691,2</b>	—	—
<b>2. Solde des exercices antérieurs .....</b>	2 339,2	2 778,8	3 130,4	3 008,9	3 004,3	3 497,6	4 061,2	—	—
<i>Total général du service extraordinaire :</i>	<b>4 626,8</b>	<b>5 114,1</b>	<b>5 676,7</b>	<b>5 500,2</b>	<b>6 087,0</b>	<b>7 652,9</b>	<b>9 752,4</b>	—	—
<b>Total général du service ordinaire et du service extraordinaire .....</b>	<b>17 637,5</b>	<b>20 796,9</b>	<b>23 745,1</b>	<b>25 312,1</b>	<b>29 685,3</b>	<b>36 902,2</b>	<b>46 805,9</b>	—	—

(1) Comptes définitifs.

(2) Prévisions budgétaires approuvées, y compris les modifications en cours d'exercice.

(3) A partir de 1977 « Centres publics d'Aide sociale ».

## FINANCES

**Recettes fiscales de l'Etat**  
(1 000 000 000 F)

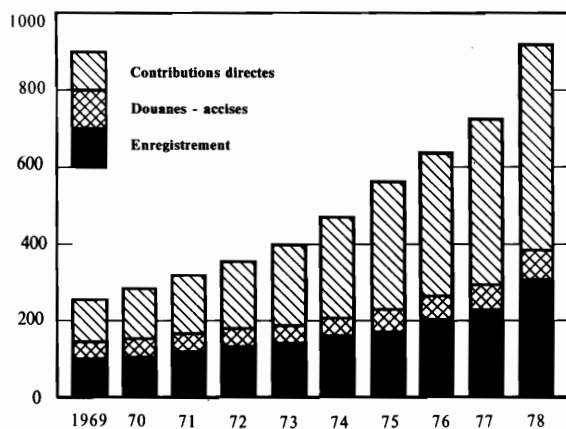

**Dettes de l'Etat au 31 décembre**  
(1 000 000 000 F)

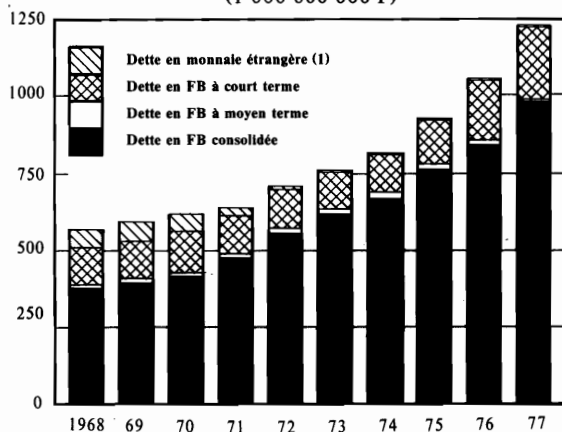

**Stock monétaire et autres engagements envers les entreprises et particuliers au 31 décembre (2)**  
(1 000 000 000 F)

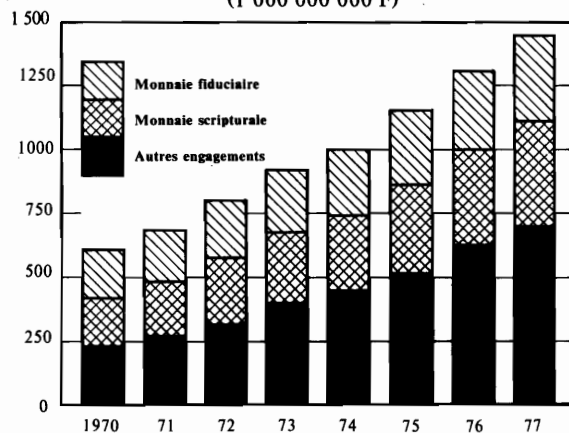

**Dépôts et comptes courants auprès des banques au 31 décembre**  
(1 000 000 000 F)

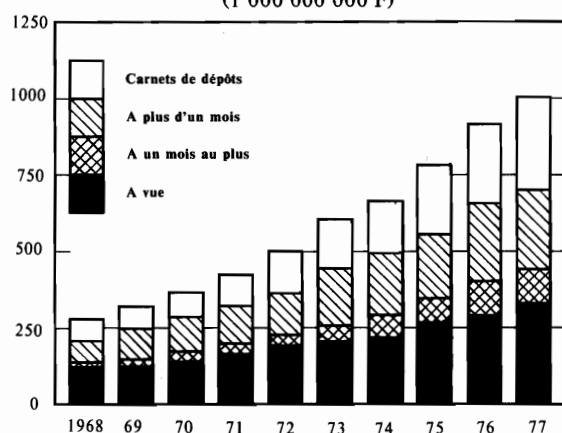

**Créances dans l'économie belge**  
(1 000 000 000 F)

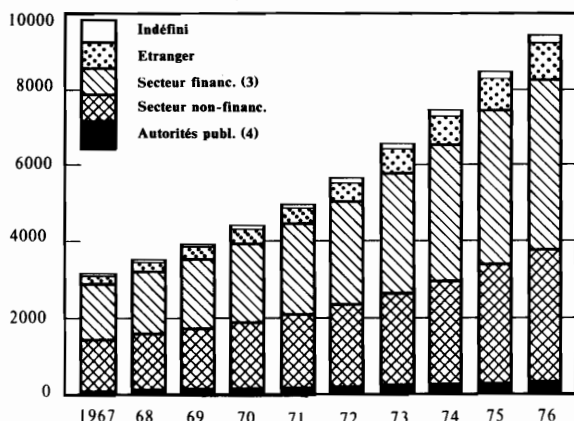

**Dettes dans l'économie belge**  
(1 000 000 000 F)

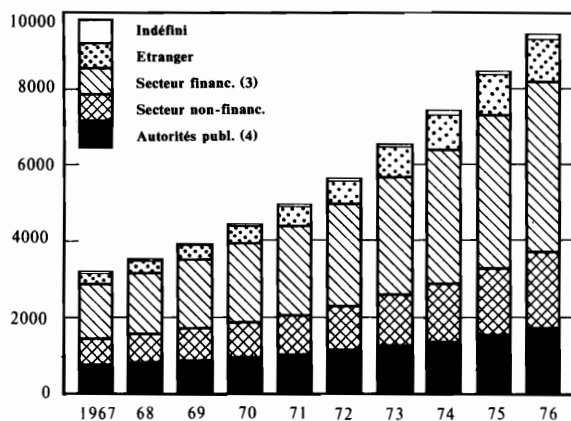

- (1) Non compris la dette intergouvernementale moratoire.  
 (2) Uniquement auprès des institutions principalement monétaires.  
 (3) Y compris les assurances sur la vie et fonds de pensions.  
 (4) Y compris la sécurité sociale.



## 9. — Pouvoirs publics subordonnés.

Nombre de provinces, communes et C.A.P. en boni, mali ou équilibre sur base des comptes et budgets<sup>(4)</sup>.

EXERCICE	Service ordinaire				Service extraordinaire			
	En boni	En mali	En équilibre	Ensemble	En boni	En mali	En équilibre	Ensemble
<b>Provinces</b>								
Opérations propres à l'exercice								
1972 (2) .....	6	3	—	9	4	5	—	9
1973 (3) .....	3	6	—	9	5	3	1	9
1974 (1) .....	2	7	—	9	4	5	—	9
1975 (1) .....	6	3	—	9	..	..	..	..
1976 (1) .....	5	3	1	9	..	..	..	..
1977 (1) .....	4	5	—	9	..	..	..	..
Ensemble des opérations								
1972 (2) .....	6	3	—	9	4	5	—	9
1973 (3) .....	3	1	5	9	2	1	6	9
1974 (1) .....	4	3	2	9	2	1	6	9
1975 (1) .....	7	—	2	9	..	..	..	..
1976 (1) .....	4	2	3	9	..	..	..	..
1977 (1) .....	6	2	1	9	..	..	..	..
<b>Communes</b>								
Opérations propres à l'exercice								
1972 (1) .....	384	1 975	—	2 359	..	..	..	..
1973 (1) .....	395	1 964	—	2 359	..	..	..	..
1974 (1) .....	368	1 991	—	2 359	..	..	..	..
1975 (1) .....	225	2 133	1	2 359	..	..	..	..
1976 (1) .....	189	2 169	1	2 359	..	..	..	..
1977 (1) .....	125	471	—	596	..	..	..	..
Ensemble des opérations								
1972 (1) .....	2 024	327	8	2 359	..	..	..	..
1973 (1) .....	1 998	346	15	2 359	..	..	..	..
1974 (1) .....	2 068	285	6	2 359	..	..	..	..
1975 (1) .....	1 945	362	52	2 359	..	..	..	..
1976 (1) .....	1 971	343	45	2 359	..	..	..	..
1977 (1) .....	517	77	2	596	..	..	..	..
<b>Commissions d'assistance publique (4)</b>								
Opérations propres à l'exercice								
1971 (2) .....	1 372	1 007	—	2 379	544	345	704	1 593
1972 (2) .....	1 399	960	—	2 359	552	337	698	1 587
1973 (2) .....	1 395	964	—	2 359	599	306	689	1 594
1974 (2) .....	1 479	880	—	2 359	554	325	721	1 600
1975 (2) .....	1 611	748	—	2 359	453	328	840	1 621
1976 (1) .....	242	2 111	6	2 359	..	..	..	..
1977 (1) .....	..	..	..	..	..	..	..	..
Ensemble des opérations								
1971 (2) .....	2 303	76	—	2 379	1 352	103	138	1 593
1972 (2) .....	2 281	77	1	2 359	1 350	105	132	1 587
1973 (2) .....	2 275	82	2	2 359	1 396	87	111	1 594
1974 (2) .....	2 285	73	1	2 359	1 383	101	116	1 600
1975 (2) .....	2 281	77	1	2 359	1 392	109	120	1 621
1976 (1) .....	396	23	1 940	2 359	..	..	..	..
1977 (1) .....	..	..	..	..	..	..	..	..

(1) Budgets approuvés, y compris les recours, non compris les modifications en cours d'exercice.

(2) Comptes provisoires.

(3) Budgets approuvés, y compris les recours et les modifications en cours d'exercice.

(4) A partir de 1977 « Centres publics d'Aide sociale ».

10. — Comptes économiques des Administrations publiques — Comptes consolidés.

(× 1 000 000 F)

SPECIFICATIONS	1970	1971	1972	1973	1974	1975	1976	1977
<b>COMPTE DE BIENS ET SERVICES</b>								
<b>Ressources :</b>								
Production de biens et services .....	172 685	198 903	228 983	259 970	308 362	380 137	433 822	480 824
Achats bruts .....	103 732	124 832	134 392	138 849	153 013	186 100	212 171	228 860
dont : Achats bruts courants de biens et services .....	44 548	52 421	57 364	61 490	69 769	89 720	101 785	113 411
Achats bruts de biens de capital fixe .....	48 965	61 856	67 988	65 249	70 869	84 561	97 949	104 254
Transferts en nature reçus .....	112	108	103	118	124	146	226	32
<b>Emplois :</b>								
Consommation intermédiaire .....	43 007	50 984	55 351	59 818	68 165	88 105	99 238	111 522
Consommation finale .....	169 406	194 481	224 105	254 348	301 199	372 298	422 639	468 740
Formation brute de capital fixe .....	48 765	61 589	67 920	65 109	70 782	84 511	97 883	104 184
Acquisitions nettes de terrains et d'actifs incorporels .....	9 822	10 081	8 750	11 699	11 300	11 279	12 021	10 841
Ventes .....	4 205	5 402	6 019	6 586	8 587	8 605	12 556	12 666
Salaires et traitements en nature .....	1 036	1 041	1 102	1 154	1 225	1 277	1 552	1 622
Transferts courants en nature accordés ..	176	157	128	105	117	162	104	109
Aides en nature à l'investissement accordées .....	112	108	103	118	124	146	226	32
<i>Total ressources/emplois :</i>	<b>276 529</b>	<b>323 843</b>	<b>363 478</b>	<b>398 937</b>	<b>461 499</b>	<b>566 383</b>	<b>646 219</b>	<b>709 716</b>
<b>COMPTE DE PRODUCTION</b>								
<b>Ressources :</b>								
Production de biens et services .....	172 685	198 903	228 983	259 970	308 362	380 137	433 822	480 824
dont : Prod. de services non marchands ..	171 292	197 002	227 149	258 019	305 574	377 536	429 832	477 059
<b>Emplois :</b>								
Consommation intermédiaire .....	43 007	50 984	55 351	59 818	68 165	88 105	99 238	111 522
Valeur ajoutée brute aux prix du marché ..	129 678	147 919	173 632	200 152	240 197	292 032	334 584	369 302
<i>Total ressources/emplois :</i>	<b>172 685</b>	<b>198 903</b>	<b>228 983</b>	<b>259 970</b>	<b>308 362</b>	<b>380 137</b>	<b>433 822</b>	<b>480 824</b>
<b>COMPTE D'EXPLOITATION</b>								
<b>Ressources :</b>								
Valeur ajoutée brute aux prix du marché ..	129 678	147 919	173 632	200 152	240 197	292 032	334 584	369 302
<b>Emplois :</b>								
Rémunération des salariés .....	125 180	142 493	167 973	193 959	232 294	283 351	323 569	357 269
dont : Salaires et traitements bruts .....	103 521	118 138	139 902	160 458	192 854	235 982	269 708	298 164
Cotisations sociales effectives à charge des employeurs .....	4 320	5 197	6 753	8 304	9 359	12 156	13 562	15 052
Cotisations sociales fictives .....	17 339	19 158	21 318	25 197	30 081	35 213	40 299	44 053
Excédent brut d'exploitation .....	4 498	5 426	5 659	6 193	7 903	8 681	11 015	12 033
<i>Total ressources/emplois :</i>	<b>129 678</b>	<b>147 919</b>	<b>173 632</b>	<b>200 152</b>	<b>240 197</b>	<b>292 032</b>	<b>334 584</b>	<b>369 302</b>

## 10. — Comptes économiques des Administrations publiques — Comptes consolidés (suite).

(× 1 000 000 F)

SPECIFICATIONS	1970	1971	1972	1973	1974	1975	1976	1977
<b>COMPTE DE REVENU</b>								
<b>Ressources :</b>								
Excédent brut d'exploitation .....	4 498	5 426	5 659	6 193	7 903	8 681	11 015	12 033
Intérêts effectifs .....	10 963	10 959	11 337	13 802	16 752	18 783	20 017	21 123
Revenus de la terre et des actifs incorporels	1 405	1 179	1 123	1 148	1 292	1 642	1 882	2 442
Dividendes et autres revenus distribués des sociétés .....	4 417	4 025	2 906	3 179	5 970	10 158	10 465	10 075
Revenus prélevés par les entrepreneurs de quasi-sociétés .....	625	521	326	506	653	595	546	3 009
Indemnités d'assurance-dommages .....	751	853	928	1 160	1 252	1 501	1 704	1 947
Impôts liés à la production et à l'importation .....	166 772	174 130	182 415	203 592	233 636	250 993	300 558	326 471
Impôts courants sur le revenu et le patrimoine .....	144 013	166 422	197 201	240 164	303 338	379 512	421 782	488 407
dont : Payés par les ménages .....	113 095	130 153	155 591	185 579	238 986	309 397	349 064	411 963
Cotisations sociales effectives .....	139 680	158 964	183 225	213 860	254 053	307 465	347 953	380 719
dont : C.S.E. à charge des employeurs ..	88 526	102 280	118 758	137 678	163 062	196 328	222 559	243 608.
C.S.E. à charge des salariés .....	40 963	45 664	50 981	60 217	72 528	85 750	96 368	106 542
C.S.E. des non-salariés .....	10 191	11 020	13 486	15 965	18 463	25 387	29 026	30 569
Cotisations sociales fictives .....	17 339	19 158	21 318	25 197	30 081	35 213	40 299	44 053
Coopération internationale courante .....	7 378	3 706	3 684	3 516	96	223	338	300
Transferts courants divers .....	3 936	3 511	4 120	4 647	5 459	7 437	8 196	8 241
<b>Emplois :</b>								
Intérêts effectifs .....	43 698	46 806	52 058	59 301	73 480	82 637	99 050	119 704
Primes nettes d'assurance-dommages .....	779	895	971	1 183	1 290	1 554	1 750	2 000
Subventions d'exploitation .....	36 355	38 418	46 803	55 935	61 766	74 291	90 700	101 614
Prestations sociales .....	202 608	224 984	261 631	307 433	371 096	479 325	557 527	624 295
dont : P.S. liées à des cotisations soc. effectives .....	165 967	185 634	217 243	253 310	309 741	400 630	470 594	525 753
P.S. correspondant à des cot. soc. fictives .....	17 339	19 158	21 318	25 197	30 081	35 213	40 299	44 053
Coopération internationale courante .....	15 083	14 374	12 705	19 538	12 464	16 751	13 671	15 727
Transferts courants divers .....	5 322	5 261	6 371	8 090	9 981	11 407	15 145	14 961
Revenu disponible brut .....	197 932	218 116	233 703	265 484	330 408	356 238	386 912	420 519
<i>Total ressources/emplois :</i>	<b>501 777</b>	<b>548 854</b>	<b>614 242</b>	<b>716 964</b>	<b>860 485</b>	<b>1 022 203</b>	<b>1 164 755</b>	<b>1 298 820</b>
<b>COMPTE D'UTILISATION DU REVENU</b>								
<b>Ressources :</b>								
Revenu disponible brut .....	197 932	218 116	233 703	265 484	330 408	356 238	386 912	420 519
<b>Emplois :</b>								
Consommation finale nationale .....	169 406	194 481	224 105	254 348	301 199	372 298	422 639	468 740
Epargne brute .....	28 526	23 635	9 598	11 136	29 209	-16 060	-35 727	-48 221
<i>Total ressources/emplois :</i>	<b>197 932</b>	<b>218 116</b>	<b>233 703</b>	<b>265 484</b>	<b>330 408</b>	<b>356 238</b>	<b>386 912</b>	<b>420 519</b>
<b>COMPTE DE CAPITAL</b>								
<b>Ressources :</b>								
Epargne brute .....	28 526	23 635	9 598	11 136	29 209	-16 060	-35 727	-48 221
Impôts en capital .....	4 557	5 170	4 890	5 427	5 462	6 614	7 827	9 568
Autres transferts en capital .....	799	281	341	521	253	385	515	623
<b>Emplois :</b>								
Formation brute de capital fixe .....	48 765	61 589	67 920	65 109	70 782	84 511	97 883	104 184
Acquisitions nettes de terrains et actifs incorporels .....	9 822	10 081	8 750	11 699	11 300	11 279	12 021	10 841
Aides à l'investissement .....	5 818	6 584	9 313	9 568	14 545	15 103	17 340	20 832
Autres transferts en capital .....	1 914	2 034	2 788	2 906	2 156	2 756	3 429	3 171
Capacité (+) ou besoin (-) de financement	-32 437	-51 202	-73 942	-72 198	-63 859	-122 710	-158 058	-177 058
<i>Total ressources/emplois :</i>	<b>33 882</b>	<b>29 086</b>	<b>14 829</b>	<b>17 084</b>	<b>34 924</b>	<b>-9 061</b>	<b>-27 385</b>	<b>-38 030</b>

# 11. — Comptes économiques de l'administration centrale — Comptes non consolidés.

(× 1 000 000 F)

SPECIFICATIONS	1970	1971	1972	1973	1974	1975	1976	1977
<b>COMPTE DE BIENS ET SERVICES</b>								
<b>Ressources :</b>								
Production de biens et services .....	122 433	140 606	161 176	182 294	214 295	264 940	300 783	330 044
Achats bruts .....	75 766	94 237	100 055	100 514	107 235	133 299	147 453	162 890
dont : Achats bruts courants de biens et services .....	35 811	42 218	45 804	49 080	54 904	71 961	80 761	89 053
Achats bruts de biens de capital fixe .....	33 049	45 084	49 046	43 735	44 639	53 988	59 536	67 104
<b>Emplois :</b>								
Consommation intermédiaire .....	34 446	40 938	43 919	47 513	53 417	70 508	78 318	87 273
Consommation finale .....	120 498	138 085	158 124	178 540	209 198	259 491	292 618	321 725
Formation brute de capital fixe .....	32 840	44 861	48 876	43 480	44 429	53 793	59 244	67 002
Acquisitions nettes de terrains et d'actifs incorporels .....	6 509	6 461	4 915	7 288	6 617	6 810	6 740	6 379
Ventes .....	2 758	3 349	4 192	4 715	6 520	6 214	9 538	8 901
Salaires et traitements en nature .....	1 036	1 041	1 102	1 154	1 225	1 277	1 552	1 622
Aides en nature à l'investissement accordées .....	112	108	103	118	124	146	226	32
<i>Total ressources/emplois :</i>	<b>198 199</b>	<b>234 843</b>	<b>261 231</b>	<b>282 808</b>	<b>321 530</b>	<b>398 239</b>	<b>448 236</b>	<b>492 934</b>
<b>COMPTE DE PRODUCTION</b>								
<b>Ressources :</b>								
Production de biens et services .....	122 433	140 606	161 176	182 294	214 295	264 940	300 783	330 044
dont : P. de services non marchands .....	122 384	140 606	161 168	182 211	213 573	264 729	299 811	330 044
<b>Emplois :</b>								
Consommation intermédiaire .....	34 446	40 938	43 919	47 513	53 417	70 508	78 318	87 273
Valeur ajoutée brute aux prix du marché .....	87 987	99 668	117 257	134 781	160 878	194 432	222 465	242 771
<i>Total ressources/emplois :</i>	<b>122 433</b>	<b>140 606</b>	<b>161 176</b>	<b>182 294</b>	<b>214 295</b>	<b>264 940</b>	<b>300 783</b>	<b>330 044</b>
<b>COMPTE D'EXPLOITATION</b>								
<b>Ressources :</b>								
Valeur ajoutée brute aux prix du marché .....	87 987	99 668	117 257	134 781	160 878	194 432	222 465	242 771
<b>Emplois :</b>								
Rémunération des salariés .....	85 644	97 078	114 351	131 498	156 391	189 844	216 561	237 055
dont : Salaires et traitements bruts .....	70 575	81 167	96 259	109 865	130 710	159 310	181 690	198 935
Cotisations sociales effectives à charge des employeurs .....	2 087	2 451	3 330	4 147	4 852	6 459	7 141	7 834
Cotisations sociales fictives .....	12 982	13 460	14 762	17 486	20 829	24 075	27 730	30 286
Excédent brut d'exploitation .....	2 343	2 590	2 906	3 253	4 487	4 588	5 904	5 716
<i>Total ressources/emplois :</i>	<b>87 987</b>	<b>99 668</b>	<b>117 257</b>	<b>134 781</b>	<b>160 878</b>	<b>194 432</b>	<b>222 465</b>	<b>242 771</b>

## 11. — Comptes économiques de l'administration centrale — Comptes non consolidés (suite).

(× 1 000 000 F)

SPECIFICATIONS	1970	1971	1972	1973	1974	1975	1976	1977
<b>COMPTE DE REVENU</b>								
<b>Ressources :</b>								
Excédent brut d'exploitation .....	2 343	2 590	2 906	3 283	4 487	4 588	5 904	5 716
Intérêts effectifs .....	1 544	1 415	1 501	1 961	2 322	2 868	4 168	4 264
Revenus de la terre et des actifs incorporels	161	147	140	172	227	338	352	559
Dividendes et autres revenus distribués des sociétés .....	2 769	2 259	924	970	3 330	6 627	6 398	5 541
Revenus prélevés par les entrepreneurs de quasi-sociétés .....	200	11	10	371	467	475	416	2 869
Indemnités d'assurance-dommages .....	327	372	405	506	546	654	742	849
Impôts liés à la production et à l'importation .....	162 032	168 956	176 875	197 152	226 409	242 944	291 581	316 663
Impôts courants sur le revenu et le patrimoine .....	127 824	148 288	175 375	216 886	273 703	346 256	385 703	447 251
dont : Payés par les ménages .....	100 746	116 430	138 885	167 674	215 411	281 606	318 745	377 192
Cotisations sociales effectives .....	4 144	4 760	5 780	6 830	7 902	9 875	11 090	12 469
dont : C.S.E. à charge des salariés .....	4 144	4 760	5 780	6 830	7 902	9 875	11 090	12 469
Cotisations sociales fictives .....	12 982	13 460	14 762	17 486	20 829	24 075	27 730	30 286
Transferts courants entre admin. publiques	301	338	418	423	433	920	776	915
Coopération internationale courante .....	7 378	3 706	3 684	3 516	96	223	338	300
Transferts courants divers .....	2 258	2 332	2 699	2 664	3 470	5 021	5 208	6 101
<b>Emplois :</b>								
Intérêts effectifs .....	34 599	36 411	40 498	46 488	56 619	61 954	73 793	88 884
Primes nettes d'assurance-dommages .....	340	390	423	516	563	677	763	872
Subventions d'exploitation .....	35 596	37 707	45 927	54 351	59 979	72 058	88 449	99 105
Prestations sociales .....	33 375	35 212	40 022	48 779	54 930	71 262	78 258	88 517
dont : P.S. liées à des cotisations soc. effectives .....	4 144	4 760	5 780	6 830	7 902	9 875	11 090	12 469
P.S. correspondant à des cotis. soc. fictives .....	12 982	13 460	14 762	17 486	20 829	24 075	27 730	30 286
Transferts courants entre administrations publ. ....	72 580	81 546	99 528	112 342	139 058	195 691	236 677	273 923
dont : Aux administrations locales .....	33 691	37 426	44 963	50 066	59 806	74 740	87 158	99 293
Aux administrations de sécurité sociale .....	38 889	44 120	54 565	62 276	79 252	120 951	149 519	174 630
Coopération internationale courante .....	15 083	14 374	12 705	19 538	12 464	16 751	13 671	15 727
Transferts courants divers .....	3 139	3 128	3 117	4 439	6 144	6 322	7 386	8 519
Revenu disponible brut .....	129 551	139 866	143 259	165 767	214 464	220 149	241 409	258 236
<i>Total ressources/emplois :</i>	<b>324 263</b>	<b>348 634</b>	<b>385 479</b>	<b>452 220</b>	<b>544 221</b>	<b>644 864</b>	<b>740 406</b>	<b>833 783</b>
<b>COMPTE D'UTILISATION DU REVENU</b>								
<b>Ressources :</b>								
Revenu disponible brut .....	129 551	139 866	143 259	165 767	214 464	220 149	241 409	258 236
<b>Emplois :</b>								
Consommation finale nationale .....	120 498	138 085	158 124	178 540	209 198	259 491	292 618	321 725
Epargne brute .....	9 053	1 781	-14 865	-12 773	5 266	-39 342	-51 209	-63 489
<i>Total ressources/emplois :</i>	<b>129 551</b>	<b>139 866</b>	<b>143 259</b>	<b>165 767</b>	<b>214 464</b>	<b>220 149</b>	<b>241 409</b>	<b>258 236</b>
<b>COMPTE DE CAPITAL</b>								
<b>Ressources :</b>								
Epargne brute .....	9 053	1 781	-14 865	-12 773	5 266	-39 342	-51 209	-63 489
Impôts en capital .....	4 557	5 170	4 890	5 427	5 462	6 614	7 827	9 568
Autres transferts en capital .....	947	451	499	711	415	605	898	1 012
<b>Emplois :</b>								
Formation brute de capital fixe .....	32 840	44 861	48 876	43 480	44 429	53 793	59 244	67 002
Acquisitions nettes de terrains et d'actifs incorporels .....	6 509	6 461	4 915	7 288	6 617	6 810	6 740	6 379
Aides à l'investissement .....	8 818	10 983	14 123	14 968	18 553	20 519	26 489	30 467
Autres transferts en capital .....	2 229	2 338	3 041	3 115	2 375	2 961	3 842	3 606
Capacité (+) ou besoin (-) de financement	-35 839	-57 241	-80 431	-75 486	-60 831	-116 206	-138 799	-160 363
<i>Total ressources/emplois :</i>	<b>14 557</b>	<b>7 402</b>	<b>-9 476</b>	<b>-6 635</b>	<b>11 143</b>	<b>-32 123</b>	<b>-42 484</b>	<b>-52 909</b>



12. — Comptes économiques des administrations locales — Comptes non consolidés.

(× 1 000 000 F)

SPECIFICATIONS	1970	1971	1972	1973	1974	1975	1976	1977
<b>COMPTE DE BIENS ET SERVICES</b>								
<b>Ressources :</b>								
Production de biens et services .....	40 479	47 051	54 816	62 370	76 484	94 138	107 565	121 670
Achats bruts .....	25 140	27 230	30 660	34 516	41 572	47 866	57 830	58 136
dont : Achats bruts courants de biens et services .....	6 515	7 745	8 481	9 019	10 914	13 063	14 641	17 056
Achats bruts de biens de capital fixe .....	15 312	15 865	18 344	21 086	25 975	30 334	37 908	36 618
Transferts en nature reçus .....	112	108	103	118	124	146	226	32
<b>Emplois :</b>								
Consommation intermédiaire .....	6 515	7 745	8 481	9 019	10 914	13 063	14 641	17 056
Consommation finale .....	39 718	46 035	53 731	61 281	75 291	92 667	105 830	119 206
Formation brute de capital fixe .....	15 424	15 973	18 447	21 204	26 099	30 480	38 134	36 650
Acquisitions nettes de terrains et d'actifs incorporels .....	3 313	3 620	3 835	4 411	4 683	4 469	5 281	4 462
Ventes .....	761	1 016	1 085	1 089	1 193	1 471	1 735	2 464
<i>Total ressources/emplois :</i>	<b>65 731</b>	<b>74 389</b>	<b>85 579</b>	<b>97 004</b>	<b>118 180</b>	<b>142 150</b>	<b>165 621</b>	<b>179 838</b>
<b>COMPTE DE PRODUCTION</b>								
<b>Ressources :</b>								
Production de biens et services .....	40 479	47 051	54 816	62 370	76 484	94 138	107 565	121 670
dont : P. de services non marchands .....	39 718	46 035	53 731	61 281	75 291	92 667	105 830	119 206
<b>Emplois :</b>								
Consommation intermédiaire .....	6 515	7 745	8 481	9 019	10 914	13 063	14 641	17 056
Valeur ajoutée brute aux prix du marché .....	33 964	39 306	46 335	53 351	65 570	81 075	92 924	104 614
<i>Total ressources/emplois :</i>	<b>40 479</b>	<b>47 051</b>	<b>54 816</b>	<b>62 370</b>	<b>76 484</b>	<b>94 138</b>	<b>107 565</b>	<b>121 670</b>
<b>COMPTE D'EXPLOITATION</b>								
<b>Ressources :</b>								
Valeur ajoutée brute aux prix du marché .....	33 964	39 306	46 335	53 351	65 570	81 075	92 924	104 614
<b>Emplois :</b>								
Rémunération des salariés .....	32 420	37 392	44 275	51 192	63 014	77 907	89 188	99 709
dont : Salaires et traitements bruts .....	27 235	30 565	36 152	41 576	51 533	63 904	73 477	82 461
Cotisations sociales effectives à charge des employeurs .....	1 121	1 471	1 993	2 424	2 844	3 609	3 998	4 454
Cotisations sociales fictives .....	4 064	5 356	6 130	7 192	8 637	10 394	11 713	12 794
Excédent brut d'exploitation .....	1 544	1 914	2 060	2 159	2 556	3 168	3 736	4 905
<i>Total ressources/emplois :</i>	<b>33 964</b>	<b>39 306</b>	<b>46 335</b>	<b>53 351</b>	<b>65 570</b>	<b>81 075</b>	<b>92 924</b>	<b>104 614</b>

## 12. — Comptes économiques des administrations locales — Comptes non consolidés (suite).

(× 1 000 000 F)

SPECIFICATIONS	1970	1971	1972	1973	1974	1975	1976	1977
<b>COMPTE DE REVENU</b>								
<b>Ressources :</b>								
Excédent brut d'exploitation .....	1 544	1 914	2 060	2 159	2 556	3 168	3 736	4 905
Intérêts effectifs .....	2 089	1 816	1 823	2 196	2 546	3 246	3 615	5 050
Revenus de la terre et des actifs incorporels	1 244	1 032	983	976	1 065	1 304	1 530	1 883
Dividendes et autres revenus distribués des sociétés .....	1 613	1 762	1 972	2 199	2 639	3 529	4 063	4 530
Revenus prélevés par les entrepreneurs de quasi-sociétés .....	425	510	316	135	186	120	130	140
Indemnités d'assurance-dommages .....	420	477	519	648	700	839	953	1 088
Impôts liés à la production et à l'importation	4 740	5 174	5 540	6 440	7 227	8 049	8 977	9 808
Impôts courants sur le revenu et le patri- moine .....	16 189	18 134	21 826	23 278	29 635	33 256	36 079	41 156
dont : Payés par les ménages .....	12 349	13 723	16 706	17 905	23 575	27 791	30 319	34 771
Cotisations sociales effectives .....	1 261	1 439	1 668	1 976	2 403	2 997	3 429	3 884
dont : C.S.E. à charge des salariés .....	1 261	1 439	1 668	1 976	2 403	2 997	3 429	3 884
Cotisations sociales fictives .....	4 064	5 356	6 130	7 192	8 637	10 394	11 713	12 794
Transferts courants entre admin. publiques	33 691	37 426	44 963	50 066	59 806	74 740	87 158	99 293
Transferts courants divers .....	232	255	286	354	402	489	570	691
<b>Emplois :</b>								
Intérêts effectifs .....	8 521	10 003	11 280	12 656	16 555	20 530	24 396	30 428
Primes nettes d'assurance-dommages .....	435	500	543	661	721	869	978	1 118
Subventions d'exploitation .....	759	711	876	1 584	1 787	2 233	2 251	2 509
Prestations sociales .....	8 378	9 995	11 388	13 631	16 115	19 561	22 338	25 405
dont : P.S. liées à des cotisations soc. effectives .....	1 261	1 439	1 668	1 976	2 403	2 997	3 429	3 884
P.S. correspondant à des cotis. soc. fictives .....	4 064	5 356	6 130	7 192	8 637	10 394	11 713	12 794
Transferts courants entre administrations publ. ....	301	338	418	423	433	920	776	915
Transferts courants divers .....	1 018	1 067	1 197	1 488	1 692	2 057	2 398	2 909
Revenu disponible brut .....	48 100	52 681	62 384	67 176	80 499	95 961	108 816	121 938
<i>Total ressources/emplois :</i>	<b>67 512</b>	<b>75 295</b>	<b>88 086</b>	<b>97 619</b>	<b>117 802</b>	<b>142 131</b>	<b>161 953</b>	<b>185 222</b>
<b>COMPTE D'UTILISATION DU REVENU</b>								
<b>Ressources :</b>								
Revenu disponible brut .....	48 100	52 681	62 384	67 176	80 499	95 961	108 816	121 938
<b>Emplois :</b>								
Consommation finale nationale .....	39 718	46 035	53 731	61 281	75 291	92 667	105 830	119 206
Epargne brute .....	8 382	6 646	8 653	5 895	5 208	3 294	2 986	2 732
<i>Total ressources/emplois :</i>	<b>48 100</b>	<b>52 681</b>	<b>62 384</b>	<b>67 176</b>	<b>80 499</b>	<b>95 961</b>	<b>108 816</b>	<b>121 938</b>
<b>COMPTE DE CAPITAL</b>								
<b>Ressources :</b>								
Epargne brute .....	8 382	6 646	8 653	5 895	5 208	3 294	2 986	2 732
Aide à l'investissement .....	3 250	4 637	5 085	5 647	4 260	5 670	9 378	9 862
Autres transferts en capital .....	335	323	275	225	232	218	434	456
<b>Emplois :</b>								
Formation brute de capital fixe .....	15 424	15 973	18 447	21 204	26 099	30 480	38 134	36 650
Acquisitions nettes de terrains et d'actifs incorporels .....	3 313	3 620	3 835	4 411	4 683	4 469	5 281	4 462
Aides à l'investissement .....	250	238	275	247	252	254	229	227
Autres transferts en capital .....	168	189	180	206	175	233	404	410
Capacité (+) ou besoin (-) de financement	-7 188	-8 414	-8 724	-14 301	-21 509	-26 254	-31 250	-28 699
<i>Total ressources/emplois :</i>	<b>11 967</b>	<b>11 606</b>	<b>14 013</b>	<b>11 767</b>	<b>9 700</b>	<b>9 182</b>	<b>12 798</b>	<b>13 050</b>

13. — Comptes économiques des administrations de sécurité sociale — Comptes non consolidés.

(× 1 000 000 F)

SPECIFICATIONS	1970	1971	1972	1973	1974	1975	1976	1977
<b>COMPTE DE BIENS ET SERVICES</b>								
<b>Ressources :</b>								
Production de biens et services .....	9 773	11 246	12 991	15 306	17 583	21 059	25 474	29 110
Achats bruts .....	2 826	3 365	3 677	3 819	4 206	4 935	6 888	7 834
dont : Achats bruts courants de biens et services .....	2 222	2 458	3 079	3 391	3 951	4 696	6 383	7 302
Achats bruts de biens de capital fixe .....	604	907	598	428	255	239	505	532
<b>Emplois :</b>								
Consommation intermédiaire .....	2 046	2 301	2 951	3 286	3 834	4 534	6 279	7 193
Consommation finale .....	9 190	10 361	12 250	14 527	16 710	20 140	24 191	27 809
Formation brute de capital fixe .....	501	755	597	425	254	238	505	532
Ventes .....	686	1 037	742	782	874	920	1 283	1 301
Transferts courants en nature accordés ..	176	157	128	105	117	162	104	109
<i>Total ressources/emplois :</i>	<b>12 599</b>	<b>14 611</b>	<b>16 668</b>	<b>19 125</b>	<b>21 789</b>	<b>25 994</b>	<b>32 362</b>	<b>36 944</b>
<b>COMPTE DE PRODUCTION</b>								
<b>Ressources :</b>								
Production de biens et services .....	9 773	11 246	12 991	15 306	17 583	21 059	25 474	29 110
dont : P. de services non marchands ....	9 190	10 361	12 250	14 527	16 710	20 140	24 191	27 809
<b>Emplois :</b>								
Consommation intermédiaire .....	2 046	2 301	2 951	3 286	3 834	4 534	6 279	7 193
Valeur ajoutée brute aux prix du marché .....	7 727	8 945	10 040	12 020	13 749	16 525	19 195	21 917
<i>Total ressources/emplois :</i>	<b>9 773</b>	<b>11 246</b>	<b>12 991</b>	<b>15 306</b>	<b>17 583</b>	<b>21 059</b>	<b>25 474</b>	<b>29 110</b>
<b>COMPTE D'EXPLOITATION</b>								
<b>Ressources :</b>								
Valeur ajoutée brute aux prix du marché .....	7 727	8 945	10 040	12 020	13 749	16 525	19 195	21 917
<b>Emplois :</b>								
Rémunération des salariés .....	7 116	8 023	9 347	11 269	12 889	15 600	17 820	20 505
dont : Salaires et traitements bruts .....	5 711	6 406	7 491	9 017	10 611	12 768	14 541	16 768
Cotisations sociales effectives à charge des employeurs .....	1 112	1 275	1 430	1 733	1 663	2 088	2 423	2 764
Cotisations sociales fictives .....	293	342	426	519	615	744	856	973
Excédent brut d'exploitation .....	611	922	693	751	860	925	1 375	1 412
<i>Total ressources/emplois :</i>	<b>7 727</b>	<b>8 945</b>	<b>10 040</b>	<b>12 020</b>	<b>13 749</b>	<b>16 525</b>	<b>19 195</b>	<b>21 917</b>

### 13. — Comptes économiques des administrations de sécurité sociale — Comptes non consolidés (suite).

(× 1 000 000 F)

SPECIFICATIONS	1970	1971	1972	1973	1974	1975	1976	1977
<b>COMPTE DE REVENU</b>								
<b>Ressources :</b>								
Excédent brut d'exploitation .....	611	922	693	751	860	925	1 375	1 412
Intérêts effectifs .....	7 359	7 885	8 142	9 866	12 302	13 410	12 916	12 281
Dividendes et autres revenus distribués des sociétés .....	35	4	10	10	1	2	4	4
Indemnités d'assurance-dommages .....	4	4	4	6	6	8	9	10
Cotisations sociales effectives .....	134 275	152 765	175 777	205 054	243 748	294 593	333 434	364 366
dont : C.S.E. à charge des employeurs ...	88 526	102 280	118 758	137 678	163 062	196 328	222 559	243 608
C.S.E. à charge des salariés .....	35 558	39 465	43 533	51 411	62 223	72 878	81 849	90 189
C.S.E. des non-salariés .....	10 191	11 020	13 486	15 965	18 463	25 387	29 026	30 569
Cotisations sociales fictives .....	293	342	426	519	615	744	856	973
Transferts courants entre admin. publiques	38 889	44 120	54 565	62 276	79 252	120 951	149 519	174 630
Transferts courants divers .....	1 446	924	1 135	1 629	1 587	1 927	2 418	1 449
<b>Emplois :</b>								
Intérêts effectifs .....	607	549	409	378	724	894	1 543	864
Primes nettes d'assurance-dommages .....	4	5	5	6	6	8	9	10
Prestations sociales .....	160 855	179 777	210 221	245 023	300 051	388 502	456 931	510 373
dont : P.S. liées à des cotisations soc. effectives .....	160 562	179 435	209 795	244 504	299 436	387 758	456 075	509 400
P.S. correspondant à des cotis. soc. fictives .....	293	342	426	519	615	744	856	973
Transferts courants divers .....	1 165	1 066	2 057	2 163	2 145	3 028	5 361	3 533
Revenu disponible brut .....	20 281	25 569	28 060	32 541	35 445	40 128	36 687	40 345
<i>Total ressources/emplois :</i>	<b>182 912</b>	<b>206 966</b>	<b>240 752</b>	<b>280 111</b>	<b>338 371</b>	<b>432 560</b>	<b>500 531</b>	<b>555 125</b>
<b>COMPTE D'UTILISATION DU REVENU</b>								
<b>Ressources :</b>								
Revenu disponible brut .....	20 281	25 569	28 060	32 541	35 445	40 128	36 687	40 345
<b>Emplois :</b>								
Consommation finale nationale .....	9 190	10 361	12 250	14 527	16 710	20 140	24 191	27 809
Epargne brute .....	11 091	15 208	15 810	18 014	18 735	19 988	12 496	12 536
<i>Total ressources/emplois :</i>	<b>20 281</b>	<b>25 569</b>	<b>28 060</b>	<b>32 541</b>	<b>35 445</b>	<b>40 128</b>	<b>36 687</b>	<b>40 345</b>
<b>COMPTE DE CAPITAL</b>								
<b>Ressources :</b>								
Epargne brute .....	11 091	15 208	15 810	18 014	18 735	19 988	12 496	12 536
<b>Emplois :</b>								
Formation brute de capital fixe .....	501	755	597	425	254	238	505	532
Capacité (+) ou besoin (-) de financement	+10 590	+14 453	+15 213	+17 589	+18 481	+19 750	+11 991	+12 004
<i>Total ressources/emplois :</i>	<b>11 091</b>	<b>15 208</b>	<b>15 810</b>	<b>18 014</b>	<b>18 735</b>	<b>19 988</b>	<b>12 496</b>	<b>12 536</b>

## 14. — Dette à long terme en francs belges.

Cours moyens annuels de quelques fonds publics importants (cotation en pour cent).

(Source : Ministère des Finances.)

DENOMINATION DES DETTES	Code	Taux d'intérêt %	1970	1971	1972	1973	1974	1975	1976	1977
<b>1) Dette directe.</b>										
Dettes 1943 .....	106	3 1/2	87,37	87,50	88,30	88,30	88,30	89,88	91,48	91,40
Dettes unifiées (1 <sup>e</sup> série) .....	112	4	97,74	97,40	97,40	97,40	97,18	97,15	97,30	98,62
Dettes unifiées (2 <sup>e</sup> série) .....	113	4	98,40	97,98	97,40	97,40	97,17	98,80	100,—	100,—
Emprunt de la libération 1945 .....	114	4	80,90	81,68	87,17	87,70	87,74	87,80	87,80	87,80
Emprunt 1962-1982 (10-15-20 ans) .....	136	4 3/4, 5, 5 1/4	95,35	98,60	100,20	99,22	96,80	98,73	99,90	102,82
Emprunt 1963-1983 (1 <sup>re</sup> s. à 10-15-20 ans) .....	137	5, 5 1/4	93,90	97,45	99,74	99,57	98,26	98,62	99,26	100,04
Emprunt 1963-1983 (2 <sup>e</sup> s. à 10-15-20 ans) .....	138	5 1/2, 5 3/4	94,30	97,66	99,86	99,54	95,51	96,74	97,28	99,70
Emprunt 1963-1983 (3 <sup>e</sup> s. à 10-15-20 ans) .....	139	5 1/2, 5 3/4	93,63	97,51	99,93	99,90	98,62	97,93	97,42	99,60
Emprunt 1963-1983 .....	140	6	87,20	93,43	96,78	94,69	90,09	90,42	91,36	96,63
Emprunts réunis 1972-1978 .....	149	6 3/4, 7	97,44	99,70	100,58	99,48	95,68	98,39	98,25	100,06
Emprunts réunis 1967-1982 (15 ans) (1 <sup>re</sup> et 2 <sup>e</sup> s.) .....	150	7	92,31	97,25	100,10	98,06	92,78	94,60	94,53	95,97
Emprunts 1968-78 .....	152	6 3/4	93,43	97,39	99,84	98,38	95,13	96,79	97,29	99,44
Emprunts réunis 1968-69-80 .....	155	6 3/4	89,92	96,05	99,49	97,21	91,88	94,33	93,84	96,16
Emprunt 1969-75-82 .....	156	6 1/2, 6 3/4	94,55	98,41	100,86	99,72	98,34	99,89	99,96	99,96
Emprunt 1969-87 .....	159	7 1/2	94,44	99,08	102,05	99,09	90,59	93,31	91,40	92,97
Emprunts réunis 1975-1981 .....	160	8, 8 1/4	—	102,58	104,37	102,23	98,99	100,24	99,69	101,89
Emprunts réunis 1970-1980 .....	162	8 1/4	—	102,86	104,86	102,69	98,23	99,69	98,04	99,96
Emprunt 1970-76-82 .....	165	8 1/4, 8 1/2	—	103,30	105,00	102,69	98,52	100,11	99,97	99,99
Emprunt 1970-1983 .....	166	8 1/2	—	104,18	106,24	103,61	97,73	99,26	96,55	98,16
Emprunt 1971-77-83 .....	167	8 1/4, 8 1/2	—	103,44	104,39	102,55	98,43	99,88	99,71	99,78
Emprunt 1971-1981 .....	168	8 1/2	—	104,37	105,59	102,82	97,61	99,12	96,99	98,38
Emprunt 1971-78-86 .....	169	7 1/2, 7 3/4	—	100,73	101,95	100,20	96,14	98,39	97,70	99,34
Emprunt 1971-1986 .....	170	7 3/4	—	100,87	102,67	100,02	93,55	96,06	94,21	96,10
Emprunt 1971-80-87 .....	171	7 1/4, 7 1/2	—	—	101,20	99,06	94,28	96,11	95,46	97,16
Emprunt 1971-1987 .....	172	7 1/2	—	—	101,70	98,91	91,21	93,70	91,90	93,93
Emprunts réunis 1972-73-87 .....	173	7 1/4	—	—	100,54	97,15	89,22	92,15	90,22	92,92
Emprunt 1972-79-87 .....	174	7, 7 1/4	—	—	100,31	98,50	94,53	96,36	95,44	97,88
Emprunt 1972-1987 .....	175	6 3/4	—	—	97,34	94,59	87,42	90,08	89,05	91,76
Emprunt 1972-79-87 .....	176	6 1/2, 6 3/4	—	—	97,19	96,04	92,06	94,22	94,41	96,88
Emprunt 1972-1987 .....	177	6 3/4	—	—	—	93,52	87,43	89,91	89,70	94,33
Emprunt 1972-79-87 .....	178	6 1/2, 6 3/4	—	—	—	95,30	92,61	94,67	94,57	97,12
Emprunt 1973-81-87 .....	180	7, 7 1/4	—	—	—	95,92	92,61	94,26	94,04	96,09
Emprunt 1973-1985 .....	181	7 1/4	—	—	—	95,20	89,44	92,49	91,10	93,36
Emprunt 1973-80-85 .....	182	7, 7 1/4	—	—	—	95,54	91,74	94,49	93,86	96,24
Emprunt 1973-87 .....	183	7 3/4	—	—	—	—	90,64	93,35	91,67	93,82
Emprunt 1973-81-87 .....	184	7 1/2, 7 3/4	—	—	—	—	92,27	94,60	93,83	96,20
Emprunt 1974-88 .....	185	8 1/4	—	—	—	—	90,91	96,68	93,19	95,88
Emprunt 1974-81-88 .....	186	8, 8 1/4	—	—	—	—	92,34	97,20	95,59	97,57
Emprunt 1974-82 .....	187	9	—	—	—	—	95,89	99,79	97,72	99,26
Emprunt 1974-82 .....	188	10	—	—	—	—	—	103,63	100,39	101,53
Emprunt 1975-81-85 .....	189	10	—	—	—	—	—	103,96	100,34	101,41
Emprunt 1975-83 .....	190	9	—	—	—	—	—	100,—	97,14	98,85
Emprunt 1975-83 .....	191	8 1/2	—	—	—	—	—	—	94,02	96,58
Emprunt 1976-84 .....	192	9	—	—	—	—	—	—	95,31	98,45
Emprunt 1976-84 .....	193	10	—	—	—	—	—	—	98,27	102,12
Emprunt 1976-85 .....	194	10	—	—	—	—	—	—	—	102,06
Emprunt 1977-85 .....	195	10	—	—	—	—	—	—	—	103,01
Emprunt 1977-84 .....	196	9 3/4	—	—	—	—	—	—	—	102,24
Emprunt à lots de 1933 (1) .....	376	4	82,73	87,94	98,56	95,93	84,21	85,85	89,82	92,22
Emprunt à lots de 1941 (1) .....	378	4	70,83	74,77	83,52	82,33	73,49	70,75	69,91	67,67
<b>2) Dette indirecte (Fonds de routes.)</b>										
Emprunt 1962-1982 (10-15-20 ans) .....	412	5, 5 1/4	97,26	100,70	102,34	101,83	98,11	101,19	102,53	104,87
Emprunt 1963-1983 (10-15-20 ans) .....	413	6	85,08	92,24	96,14	93,98	88,92	89,87	88,57	92,34
Emprunt 1965-72-80 de 5 milliards de F (7-15 ans) .....	415	6 1/4, 6 1/2	97,90	99,68	100,02	99,76	97,30	99,76	99,15	99,79
Emprunt 1967-82 .....	416	7	93,43	97,58	100,21	98,24	93,12	94,78	94,70	96,62
Emprunt 1967-79 .....	417	6 3/4	91,40	96,39	99,62	97,86	93,09	95,42	94,36	97,41
Emprunt 1968-75-83 .....	418	6 3/4	88,12	95,65	99,31	97,42	92,04	92,45	92,90	95,48
Emprunt 1969-81 .....	419	7	92,33	97,58	100,15	98,31	92,29	94,63	94,18	96,69
Emprunt 1970-76-83 .....	420	8, 8 1/4	—	102,19	104,21	102,09	98,33	—	—	99,97
Emprunt 1972-85 .....	421	6 3/4	—	—	—	93,19	86,95	90,23	89,94	92,53
Emprunt 1976-84 .....	423	9	—	—	—	—	—	—	95,85	98,58
Emprunt 1977-86 .....	424	9 3/4	—	—	—	—	—	—	—	102,39

(1) Cotation par titre transformée en une cotation en pour cent.

## 15. — Dette publique au 31 décembre.

(Source : Ministère des Finances.)

DÉSIGNATION DES DETTES	1971	1972	1973	1974	1975	1976	1977
(× 1 000 000 F)							
<b>I. Dette publique proprement dite</b>							
<b>A. Dette consolidée :</b>							
1. En francs belges :							
a) Directe .....	426 550,3	494 926,0	559 421,7	613 675,3	681 920,6	752 490,8	864 620,5
b) Indirecte (1) .....	54 833,1	63 826,7	61 425,9	58 065,4	84 178,8	95 905,0	118 494,2
<i>Sous-total 1 : A. 1. a) + b) .....</i>	481 383,4	558 752,7	620 847,6	671 740,7	766 099,4	848 395,8	983 114,7
2. En monnaies étrangères (2) :							
a) Directe .....	8 243,3	6 492,1	5 462,5	4 542,6	3 719,0	2 949,6	2 548,8
b) Indirecte .....	1 895,9	1 674,0	1 469,6	1 180,7	907,4	837,1	779,8
<i>Sous-total 2 : A. 2. a) + b) .....</i>	10 139,2	8 166,1	6 932,1	5 723,3	4 626,4	3 786,7	3 328,6
<i>Sous-total 3 :</i>							
A. 1. a) + A. 2. a) .....	434 793,6	501 418,1	564 884,2	618 217,9	685 639,6	755 440,4	867 169,3
<i>Sous-total 4 :</i>							
A. 1. b) + A. 2. b) .....	56 729,0	65 500,7	62 895,5	59 246,1	85 086,2	96 742,1	119 274,0
<i>Total A :</i>	491 522,6	566 918,8	627 779,7	677 464,0	770 725,8	852 182,5	986 443,3
<b>B. Dette à moyen terme directe (3) :</b>							
1. En francs belges .....							
2. En monnaies étrangères (2) .....	13 357,9	17 730,0	15 918,0	19 676,0	17 247,0	12 997,0	6 330,0
<i>Total B :</i>	2 643,7	44,8	40,4	—	—	—	—
16 001,6	17 774,8	15 958,4	19 676,0	17 247,0	12 997,0	6 330,0	
<b>C. Dette à court terme directe :</b>							
1. En francs belges :							
a) Avoirs des particuliers en comptes chèques postaux .....	57 238,1	66 004,0	63 393,5	65 670,4	69 400,0	76 795,2	79 865,1
b) Autre (4) .....	66 828,3	57 641,9	56 562,9	57 793,6	70 962,0	116 568,3	155 994,8
<i>Sous-total : C. 1. a) + b) :</i>	124 066,4	123 645,9	119 956,4	123 464,0	140 362,0	193 363,5	235 859,9
2. En monnaies étrangères (2) .....							
<i>Total C :</i>	11 327,7	1 856,7	—	—	—	—	—
135 394,1	125 502,6	119 956,4	123 464,0	140 362,0	193 363,5	235 859,9	
<i>Total (A + B + C) :</i>							
642 918,3	710 196,2	763 694,5	820 604,0	928 334,8	1 058 543,0	1 228 633,2	
<b>D. Dette indirecte congolaise garantie (5) en monnaies étrangères (2) .....</b>							
1 764,1	1 412,5	1 059,0	793,5	434,9	147,2	82,1	
<i>Total (A + B + C + D) :</i>							
644 682,4	711 608,7	764 753,5	821 397,5	928 769,7	1 058 690,2	1 228 715,3	
<b>E. Dette intergouvernementale directe résultant de la guerre 1914-'18 (pour mémoire) (2) en monnaies étrangères ...</b>							
19 007,8	19 007,8	17 021,1	16 925,9	16 881,3	16 713,4	16 727,2	
<i>Total de la dette publique (A + B + C + D + E) :</i>							
663 690,2	730 616,5	781 774,6	838 323,4	945 651,0	1 075 403,6	1 245 442,5	
<i>dont :</i>							
en francs belges							
(A. 1. + B. 1. + C. 1.) .....	618 807,7	700 128,6	756 722,0	814 880,7	923 708,4	1 054 756,2	1 225 304,6
en monnaies étrangères (2) (6)							
a) A. 2. + B. 2. + C. 2. : .....	24 110,6	10 067,6	6 972,5	5 723,3	4 626,4	3 786,7	3 328,6
b) A. 2. + B. 2. + C. 2. + D. : .....	25 874,7	11 480,1	8 031,5	6 516,8	5 061,3	3 933,9	3 410,7
dette directe (2) (6)							
(A. 1. a) + A. 2. a) + B + C) : ...	586 189,3	644 695,5	700 799,0	761 357,9	843 248,6	961 800,9	1 109 359,2
dette indirecte (2) (6)							
a) A. 1. b) + A. 2. b) : .....	56 729,0	65 500,7	62 895,5	59 246,1	85 086,2	96 742,1	119 274,0
b) A. 1. b) + A. 2. b) + D. : .....	58 493,1	66 913,2	63 954,5	60 039,6	85 521,1	96 889,2	119 356,1

15. — Dette publique au 31 décembre (suite).

DÉSIGNATION DES DETTES	1971	1972	1973	1974	1975	1976	1977
(× 1 000 000 F)							
<b>II. Dette garantie</b>							
<b>1. Engagements en francs belges :</b>							
a) Dette à long terme .....	147 301,0	164 156,5	176 759,9	205 766,6	228 607,4	255 005,8	296 113,0
b) Dette à moyen terme .....	158 111,0	172 573,0	185 194,1	202 421,0	240 535,2	277 922,3	362 288,8
c) Dette à court terme .....	12 961,6	15 131,0	16 322,4	22 215,6	31 928,9	38 758,7	28 452,1
<b>Total 1 :</b>	<b>318 373,6</b>	<b>351 860,5</b>	<b>378 276,4</b>	<b>430 403,2</b>	<b>501 071,5</b>	<b>571 686,8</b>	<b>686 853,9</b>
<b>2. Engagements en monnaies étrangères (2) :</b>							
a) Dette à long terme .....	12 072,5	11 278,5	11 275,5	11 131,8	11 360,0	11 203,1	14 050,2
b) Dette à moyen terme .....	11 451,4	8 626,5	6 953,0	5 252,5	3 123,0	4 830,1	4 598,3
c) Dette à court terme .....	1 996,5	186,8	1 530,2	4 634,0	5 503,6	5 380,8	6 367,3
<b>Total 2 :</b>	<b>25 520,4</b>	<b>20 091,8</b>	<b>19 758,7</b>	<b>21 018,3</b>	<b>19 986,6</b>	<b>21 414,0</b>	<b>25 015,8</b>
<b>Total de la dette garantie (1 + 2) :</b>	<b>343 894,0</b>	<b>371 952,3</b>	<b>398 035,1</b>	<b>451 421,5</b>	<b>521 058,1</b>	<b>593 100,8</b>	<b>711 869,7</b>
<b>Cours des changes ayant servi de base au calcul des contrevaleurs en francs belges des monnaies étrangères : (7)</b>							
Livre sterling .....	116,7768	116,7768	90,875	84,97	80,02	61,36	62,89
Dollar E. U. ....	44,81	44,8159	40,3344	40,33440	40,33440	40,33440	40,3344
Franc suisse .....	11,67080	11,6708	12,4175	14,1550	15,09000	14,71800	16,424
Dollar canadien .....	46,25	46,25	39,07	36,51	38,90	35,7150	—
Mark ouest-allemand .....	13,9071	13,907183	15,11200	15,11200	15,11200	15,11200	15,4142
Florin P.B. ....	13,81203	13,81203	13,81203	14,50260	14,50260	14,50260	14,5026
Franc français .....	8,7604	8,76046	8,76046	8,16200	8,76046	7,25000	7,055
100 Lires italiennes .....	7,70695	7,70695	5,9255	5,6020	5,7950	4,11	3,80
Zaïre .....	100,—	100,—	—	—	—	—	—
Unité européenne .....	—	50,—	48,65	48,65	48,65	48,65	48,65
<b>III. Dette du secteur débudgétisé à charge de l'Etat émise en vue de financer :</b>							
Construction d'autoroutes, canal Bruxelles-Rupel, métros .....	—	59 334,6	75 955,7	84 336,3	93 123,0	107 129,4	119 412,9
Construction de bâtiments .....	—	5 640,2	5 684,6	6 059,3	6 036,8	6 516,5	6 902,9
Pensions de guerre (8) .....	—	14 687,4	14 700,0	14 420,0	13 955,0	13 620,0	12 950,0
Subsides de l'Etat pour certains travaux des pouvoirs locaux .....	—	24 954,5	27 825,8	31 773,8	35 966,7	40 749,2	47 398,5
Primes à la construction et à l'achat de logements (9) .....	—	4 815,9	6 594,5	8 800,2	9 775,9	10 212,7	10 916,9
Réalisations diverses .....	—	14 342,6	13 718,1	12 759,0	11 889,4	10 641,6	9 822,9
<b>Total :</b>	<b>—</b>	<b>123 775,2</b>	<b>144 478,7</b>	<b>158 148,6</b>	<b>170 746,8</b>	<b>188 869,4</b>	<b>207 404,1</b>

(1) Y compris les tranches suisse et hollandaise des actions privilégiées de la S.N.C.B. classées dans la dette extérieure avant le 1<sup>er</sup> janvier 1961.

(2) Contrevaleur en francs belges calculée sur base des cours du change du dernier jour boursier du mois de décembre.

(3) Certificats de Trésorerie à échéance de plus d'un an.

(4) Certificats de Trésorerie d'un an d'échéance ou moins ; y compris les certificats sans intérêt remis au Fonds Monétaire international ; y compris la Dotation des combattants.

(5) Les chiffres représentent uniquement les emprunts repris par la Belgique suite à la convention belgo-congolaise du 6 février 1965, approuvée par la loi du 23 avril 1966.

(6) Sans la dette intergouvernementale.

(7) Les cours appliqués à partir du 31 décembre 1966 sont ceux du pair monétaire.

(8) Montant estimé au 31 décembre.

(9) Situation au 31 octobre.

16. — Emissions en francs belges à long et moyen terme du secteur public <sup>(1)</sup>.

(Source : Banque nationale de Belgique.)

ÉMETTEURS	Année	Titres accessibles à tout placeur				Titres non accessibles à tout placeur			Total émissions nettes à long et moyen terme	
		Emissions par grosses tranches			Emissions nettes au robinet (3)	Emissions nettes totales	Emissions brutes (4)	Amortissements		Emissions nettes
		Emissions brutes	Amortissements (2)	Emissions nettes						
(× 1 000 000 000 F)										
Etat (dette directe uniquement)	1972	100,0	31,4	68,6	—	68,6	4,4	0,2	4,2	72,8
	1973	103,0	37,4	65,6	—	65,6	0,3	3,2	- 2,9	62,7
	1974	106,0	50,6	55,4	—	55,4	6,0	3,4	2,6	58,0
	1975	133,1	63,7	69,4	—	69,4	—	3,6	- 3,6	65,8
	1976*	129,0	57,3	71,7	—	71,7	—	5,4	- 5,4	66,3
	1977*	167,8	54,5	113,3	—	113,3	4,1	11,9	- 7,8	105,5
	Fonds autonomes et organismes de sécurité sociale	1972	12,2	5,1	7,1	—	7,1	6,5	3,9	2,6
1973		—	3,8	- 3,8	—	- 3,8	8,7	7,4	1,3	- 2,5
1974		—	5,0	- 5,0	—	- 5,0	16,8	10,3	6,5	1,5
1975		29,0	4,5	24,5	—	24,5	4,0	0,9	3,1	27,6
1976*		23,0	12,2	10,8	—	10,8	10,7	1,7	9,0	19,8
1977*		29,0	7,9	21,1	—	21,1	24,8	1,4	23,4	44,5
Intermédiaires financiers publics (y compris CGER)		1972	—	0,1	- 0,1	10,6	10,5	10,3	2,2	8,1
	1973	3,1	1,0	2,1	13,6	15,7	7,1	2,8	4,3	20,0
	1974	14,0	0,5	13,5	16,2	29,7	7,1	3,3	3,8	33,5
	1975	—	1,1	- 1,1	20,5	19,4	16,7	4,5	12,2	31,6
	1976*	—	2,1	- 2,1	33,1	31,0	11,4	5,2	6,2	37,2
	1977*	39,5	3,7	35,8	62,2	98,0	17,4	5,1	12,3	110,3
	Pouvoirs subordonnés, Interc. pour la constr. des autoroutes et Crédit Communal de Belgique	1972	17,5	3,5	14,0	11,1	25,1	0,8	—	0,8
1973		27,2	7,5	19,7	17,5	37,2	0,4	—	0,4	37,6
1974		8,5	5,6	2,9	19,8	22,7	0,9	0,1	0,8	23,5
1975		8,0	5,3	2,7	23,6	26,3	1,5	0,5	1,0	27,3
1976*		21,0	8,6	12,4	28,1	40,5	0,2	0,6	- 0,4	40,1
1977*		28,0	9,0	19,0	37,0	56,0	—	1,1	- 1,1	54,9
Organismes paraétatiques d'exploitation		1972	11,5	3,7	7,8	—	7,8	3,5	2,5	1,0
	1973	14,0	8,5	5,5	—	5,5	2,6	1,8	0,8	6,3
	1974	12,0	5,0	7,0	—	7,0	4,9	1,2	3,7	10,7
	1975	5,0	4,6	0,4	—	0,4	7,0	2,4	4,6	5,0
	1976*	23,0	7,1	15,9	—	15,9	6,3	3,8	2,5	18,4
	1977*	6,0	6,7	- 0,7	—	- 0,7	18,4	2,6	15,8	15,1
	Total du secteur public belge ...	1972	141,2	43,8	97,4	21,7	119,1	25,5	8,8	16,7
1973		147,3	58,2	89,1	31,1	120,2	19,5	15,1	4,4	124,6
1974		140,5	66,7	73,8	36,0	109,8	35,7	18,3	17,4	127,2
1975		175,1	79,2	95,9	44,1	140,0	29,2	11,9	17,3	157,3
1976*		196,0	87,3	108,7	61,2	169,9	28,6	16,7	11,9	181,8
1977*		270,3	81,8	188,5	99,2	287,7	64,7	22,1	42,6	330,3

(1) Pour les émissions au robinet des organismes paraétatiques de crédit et du Crédit communal de Belgique, vu l'impossibilité de ventiler dans certains cas les émissions de bons de caisse à un an ou moins et les émissions à plus d'un an, la variation totale de l'encours de ces titres a été recensée.

(2) Les titres rachetés en bourse par la Caisse d'Amortissement de la Dette publique sont recensés à la colonne « Amortissements » non au moment des rachats mais au moment où il est procédé à leur annulation.

(3) Ayant fait l'objet d'une publication de notice légale.

(4) Par grosses tranches en principe, mais y compris les émissions continues des organismes paraétatiques de logement.



# 17. — Dettes en francs belges à long et moyen terme du secteur public.

Valeurs nominales au 31 décembre.

(Source : Banque nationale de Belgique.)

DEBITEURS DETENTEURS	Accessibles à tout placeur				Non accessibles à tout placeur				Total			
	1974	1975	1976	1977*	1974	1975	1976	1977*	1974	1975	1976	1977*

(× 1 000 000 000 F)

## a) Par débiteurs

A. Secteur public belge (fonds publics belges).	1974	1975	1976	1977*	1974	1975	1976	1977*	1974	1975	1976	1977*
Etat (1) .....	611,1	705,4	788,7	923,8	80,1	77,8	72,5	65,4	691,2	783,2	861,2	989,2
Organismes publics de crédit non monétaires .....	406,4	460,5	516,8	655,3	63,1	75,3	81,8	93,7	469,5	535,8	598,6	749,0
Paraétatiques d'exploitation .....	71,2	72,1	88,0	87,3	30,9	35,9	38,5	54,1	102,1	108,0	126,5	141,4
Sécurité sociale .....	—	—	—	—	3,2	5,7	11,2	15,3	3,2	5,7	11,2	15,3
Secteur public n.d.a. ....	124,4	126,9	139,0	157,8	27,6	29,6	30,8	47,8	152,0	156,5	169,8	205,6
	(4)	(4)	(4)	(4)					(4)	(4)	(4)	(4)
<b>Total :</b>	<b>1 213,1</b>	<b>1 364,9</b>	<b>1 532,5</b>	<b>1 824,2</b>	<b>204,9</b>	<b>224,3</b>	<b>234,8</b>	<b>276,3</b>	<b>1 418,0</b>	<b>1 589,2</b>	<b>1 767,3</b>	<b>2 100,5</b>

## b) Par détenteurs

A. Secteurs nationaux non financiers.	1974	1975	1976	1977*	1974	1975	1976	1977*	1974	1975	1976	1977*
Entreprises et particuliers - Etranger ..	577,1	641,1	748,5	897,0	8,7	10,2	11,0	10,7	585,8	651,3	759,5	907,7
Paraétatiques d'exploitation .....	6,6	8,4	8,2	8,7	0,3	0,3	0,3	0,3	6,9	8,7	8,5	9,0
Secteur public n.d.a. (2) .....	3,7	4,5	5,9	6,7	0,2	0,2	0,2	0,2	3,9	4,7	6,1	6,9
Sécurité sociale .....	15,4	14,4	15,5	14,8	3,9	3,7	3,0	2,7	19,3	18,1	18,5	17,5
<b>B. Intermédiaires financiers.</b>												
Organismes monétaires (3) .....	283,9	322,6	347,7	418,5	85,7	92,6	91,7	110,8	369,6	415,2	439,4	529,3
Fonds des Rentes .....	12,1	17,9	14,9	17,5	—	—	—	—	12,1	17,9	14,9	17,5
Caisses d'épargne, sociétés hypothécaires et de capitalisation .....	146,4	172,3	203,1	238,1	57,6	70,1	82,9	91,3	204,0	242,4	286,0	329,4
Assurance vie, accidents du travail, fonds pension .....	123,9	131,2	136,7	154,5	32,9	31,7	29,7	29,4	156,8	162,9	166,4	183,9
Organismes publ. créd. non monét. ...	44,0	52,5	52,0	68,4	15,6	15,5	16,0	30,9	59,6	68,0	68,0	99,3
<b>Total :</b>	<b>1 213,1</b>	<b>1 364,9</b>	<b>1 532,5</b>	<b>1 824,2</b>	<b>204,9</b>	<b>224,3</b>	<b>234,8</b>	<b>276,3</b>	<b>1 418,0</b>	<b>1 589,2</b>	<b>1 767,3</b>	<b>2 100,5</b>

(1) Dette publique belge, directe et indirecte, intérieure consolidée et à moyen terme.

(2) A l'exclusion des fonds autonomes et organismes paraétatiques qui ont le caractère d'organismes monétaires ou d'organismes d'épargne, de sécurité sociale, d'assurances ou de capitalisation.

(3) A l'exclusion des avoirs des caisses de pension gérées par ces organismes.

(4) Y compris les titres du Fonds belgo-congolais d'Amortissement et de Gestion.

18. — Caisse d'amortissement.

Finances publiques

(Source : Ministère des Finances.)

ANNÉE	Dotations d'amortissement					Capital nominal amorti	
	Disponibles au 31 déc. de l'exercice précédent	Dotations reçues dans le cours de l'exercice	Ensemble	Dotations utilisées en cours d'exercice	Dotations disponibles au 31 déc.	Rachats	Remboursements
(× 1 000 000 F)							
1. Dettes intérieures							
1972 .....	11 544,1	32 883,7	44 427,8	31 170,4	13 257,4	5 747,6	25 122,3
1973 .....	13 257,4	30 387,8	43 645,2	38 795,4	4 849,8	16 149,0	22 301,3
1974 .....	4 849,8	48 774,2	53 624,0	52 392,6	1 231,4	27 288,0	25 387,2
1975 .....	1 231,4	67 672,9	68 904,3	65 925,5	2 978,7	27 782,4	37 777,6
1976 .....	2 978,7	57 298,9	60 277,6	58 548,9	1 728,7	38 163,6	20 281,9
1977 .....	1 728,7	60 889,4	62 618,1	56 536,0	6 082,0	39 017,3	16 678,9
2. Dettes extérieures							
1972 .....	- 97,5	1 354,6	1 257,1	1 299,4	- 42,3	(1) 61,3	(1) 1 255,4
1973 .....	- 42,3	669,5	627,2	663,8	- 36,6	116,8	555,3
1974 .....	- 36,6	506,1	469,5	589,1	- 119,6	145,6	460,9
1975 .....	- 119,6	648,2	528,6	550,4	- 21,9	63,5	507,1
1976 .....	- 21,9	523,6	501,7	508,2	- 6,5	12,9	484,1
1977 .....	- 6,5	320,4	313,9	331,9	- 17,9	—	328,1

(1) Contrevaieur en francs belges estimée au dernier cours de l'année.

19. — Caisse de dépôts et consignations. — Situation au 31 décembre.

(Source : Ministère des Finances.)

RUBRIQUES	1972	1973	1974	1975	1976	1977
(× 1 000 000 F)						
<b>A. Activité propre :</b>						
<b>I. Dépôts.</b>						
a) en numéraire .....	2 936,3	3 344,8	3 640,4	4 153,7	5 545,3	6 025,7
Consignations extérieures .....	1 916,7	2 272,3	2 551,4	3 024,0	4 267,1	4 691,9
Consignations intérieures .....	408,3	421,8	424,1	426,5	489,3	485,1
Cautionnements administratifs .....	469,2	492,7	509,5	540,6	621,4	678,4
Autres .....	142,1	158,0	155,4	162,6	167,5	170,3
b) en titres .....	8 573,4	9 744,8	11 317,9	12 116,8	12 936,2	13 552,0
Consignations et dépossession involontaire (1) .....	6,3	6,4	5,5	7,7	7,8	8,8
Cautionnements administratifs .....	4 733,5	5 467,4	6 676,8	7 134,7	7 899,6	8 501,7
Cautionnements lois sociales .....	3 833,6	4 271,0	4 635,6	4 974,4	5 028,8	5 041,5
c) cautions solidaires .....	12 839,5	14 883,4	16 496,5	18 116,5	20 669,7	22 482,0
<b>Total des dépôts :</b>	<b>24 349,2</b>	<b>27 973,0</b>	<b>31 454,8</b>	<b>34 387,0</b>	<b>39 151,2</b>	<b>42 059,7</b>
<b>II. Contrevaieur des dépôts en numéraire ..</b>	<b>2 936,3</b>	<b>3 344,8</b>	<b>3 640,4</b>	<b>4 153,7</b>	<b>5 545,3</b>	<b>6 025,7</b>
a) Disponible à l'O.C.P. ....	556,2	630,3	879,2	1 136,8	1 747,8	1 706,5
b) Créance sur le Trésor public ....	44,1	81,3	120,2	160,1	149,3	117,9
c) Placements-portefeuille (2) .....	2 336,0	2 633,2	2 641,0	2 856,8	3 648,2	4 201,3
<b>III. Recettes au profit du Trésor (3) .....</b>	<b>73,0</b>	<b>82,6</b>	<b>87,5</b>	<b>80,2</b>	<b>99,1</b>	<b>118,1</b>
<b>B. Comptes d'ordre :</b>						
<b>I. Portefeuilles .....</b>	<b>218 645,3</b>	<b>259,0</b>	<b>3 208,9</b>	<b>3 043,5</b>	<b>2 956,9</b>	<b>2 900,4</b>
a) de la C.G.E.R. ....	218 341,3	—	—	—	—	—
b) autres .....	304,0	259,0	3 208,9	3 043,5	2 956,9	2 900,4
<b>II. Produits de portefeuille au profit du Trésor ..</b>	<b>48,4</b>	<b>43,5</b>	<b>366,8</b>	<b>358,9</b>	<b>268,2</b>	<b>232,2</b>

(1) Valeur conventionnelle de 1 franc par titre ou fraction de titre.

(2) Coût du placement ; valeur inférieure au nominal.

(3) Produits du portefeuille, plus des recettes diverses et accidentelles, moins les intérêts payés aux déposants.

## 20. — Caisse nationale des Calamités <sup>(1)</sup>.

(Source : Caisse nationale des Calamités.)

SPECIFICATION	1970	1971	1972	1973	1974	1975	1976	1977
<b>I. Sommes encaissées (× 1 000 000 F)</b>								
A. Réparation des dommages de guerre et des dommages subis au Congo .....	918	927	976	1 025	927	838	1 058	725
Ressources budgétaires .....	869	905	955	1 017	915	831	1 052	700
Emprunts et émissions des obligations .....	25	8	—	—	—	—	—	—
Divers .....	24	14	21	8	12	7	6	25
B. Fonds national des calamités publiques .....	—	—	—	—	—	—	25	52
C. Fonds national des calamités agricoles .....	—	—	—	—	—	—	—	4
D. Créances au profit de tiers .....	276	152	52	31	17	15	13	16
Crédits de restauration .....	275	128	44	30	17	11	12	11
Divers .....	1	24	8	1	—	4	1	5
E. Obligations du Fonds belgo-congol. d'amortissement et de gestion en dépôt à découvert au compte B - Service du Caissier de l'Etat. Valeur nominale mise à disposition .....	—	—	226	333	151	50	23	261
<i>Total général A+B+C+D+E :</i>	<b>1 194</b>	<b>1 079</b>	<b>1 254</b>	<b>1 389</b>	<b>1 095</b>	<b>903</b>	<b>1 119</b>	<b>1 058</b>

## II. Paiements effectués (× 1 000 000 F)

A. Réparation des dommages de guerre et des dommages subis au Congo .....	918	927	976	1 025	927	838	1 058	725
Service financier des emprunts .....	783	804	652	1 030	817	764	826	764
Indemnités de réparation .....	29	15	51	21	7	8	47	29
Divers .....	123	91	121	165	94	73	52	38
Solde au 31 décembre .....	- 17	17	152	- 191	9	- 7	133	- 106
B. Fonds national des calamités publiques .....	—	—	—	—	—	—	25	52
Solde au 31 décembre .....	—	—	—	—	—	—	—	4
C. Fonds national des calamités agricoles .....	—	—	—	—	—	—	—	4
Solde au 31 décembre .....	—	—	—	—	—	—	—	4
D. Créances au profit de tiers .....	276	152	52	31	17	15	13	16
Crédits de restauration .....	278	129	44	31	13	12	15	9
Divers .....	1	29	8	1	—	3	2	5
Solde au 31 décembre .....	- 3	- 6	—	- 1	4	—	- 4	2
E. Obligations du Fonds belgo-congol. d'amortissement et de gestion en dépôt à découvert au compte B - Service du Caissier de l'Etat .....	—	—	226	333	151	50	23	261
Paiements par l'entremise du Caissier de l'Etat .....	145	66	284	395	145	66	36	17
Solde au 31 décembre .....	- 145	- 66	- 58	- 62	6	- 16	- 13	244
<i>Total général A+B+C+D+E :</i>	<b>1 194</b>	<b>1 079</b>	<b>1 254</b>	<b>1 389</b>	<b>1 095</b>	<b>903</b>	<b>1 119</b>	<b>1 058</b>

(1) La raison sociale « Caisse autonome des Dommages de Guerre » a été modifiée en 1976 en « Caisse nationale des Calamités ».

## **Marché des changes, rentes et bourses**



1. — Opérations de change à Bruxelles. — Marché au comptant. <sup>(1)</sup>

 Source : Banque nationale de Belgique (cours officiels)  
 I.N.S. (cours livres)

DEVICES	1974	1975	1976	1977
1. Cours du marché officiel (en francs belges)				
U.S.A. New York - 1 dollar .....	38,95	36,80	38,60	35,84
France Paris - 1 NF ou 100 F anciens ..	{ 8,68 (2) 8,07 (3)	8,58	{ 8,76 (4) 7,93 (5)	7,29
Royaume-Uni Londres - 1 livre sterling .	91,09	81,45	69,85	62,55
Pays-Bas Amsterdam - 1 florin .....	14,50	14,54	14,61	14,60
Suisse Zürich - 1 franc .....	13,10	14,24	15,45	14,95
Allemagne occid. Francfort - 1 DM .....	15,06	14,95	{ 15,34 (6) 15,31 (7)	15,44
Italie Milan - 100 liras .....	5,99	5,64	4,67	4,06
Suède Stockholm - 1 couronne .....	8,78	8,86	{ 8,89 (6) 7,76 (7)	{ 8,71 (8) 8,21 (9) 7,31 (10)
Norvège Oslo - 1 couronne .....	7,05	7,04	{ 7,10 (6) 7,00 (7)	{ 6,98 (8) 6,81 (9) 6,47 (10)
Danemark Copenhague - 1 couronne .....	6,40	6,41	{ 6,42 (6) 6,25 (7)	{ 6,24 (8) 5,98 (9) 5,76 (10)
Canada Montréal - 1 dollar .....	39,84	36,19	39,17	33,75
Portugal Lisbonne - 1 escudo .....	1,55	1,45	1,29	{ 1,14 (11) 0,91 (12)
Autriche Vienne - 1 schilling .....	2,09	2,12	2,15	2,17

## 2. Cours du marché libre (en francs belges)

U.S.A. New York - 1 dollar .....	39,89	37,97	39,64	35,98
France Paris - 1 NF ou 100 F anciens ..	8,24	8,82	8,30	7,32
Royaume-Uni Londres - 1 livre sterling .	93,29	83,94	72,02	63,04
Pays-Bas Amsterdam - 1 florin .....	14,78	14,93	14,92	14,61
Suisse Zürich - 1 franc .....	13,37	14,64	15,82	14,97
Allemagne occid. Francfort - 1 DM ....	15,34	15,34	15,67	15,45
Italie Milan - 100 liras .....	5,62	5,58	4,57	4,08
Suède Stockholm - 1 couronne .....	8,94	9,09	9,05	8,04
Norvège Oslo - 1 couronne .....	7,22	7,20	7,27	6,77
Danemark Copenhague - 1 couronne ...	6,55	6,59	6,57	6,00
Canada Montréal - 1 dollar .....	40,59	37,25	40,11	33,86
Portugal Lisbonne - 1 escudo .....	1,53	1,30	1,23	0,92
Autriche Vienne - 1 schilling .....	2,13	2,17	2,21	2,18

(1) Moyenne des cours moyens journaliers pour la période envisagée.

 (2) Moyenne du 1<sup>er</sup> au 18 janvier 1974.

(3) Moyenne du 22 janvier au 31 décembre 1974.

 (4) Moyenne du 1<sup>er</sup> janvier au 14 mars 1976.

(5) Moyenne du 15 mars au 31 décembre 1976.

 (6) Moyenne du 1<sup>er</sup> janvier au 15 octobre 1976.

(7) Moyenne du 18 octobre au 31 décembre 1976.

 (8) Moyenne du 1<sup>er</sup> janvier au 1<sup>er</sup> avril 1977.

(9) Moyenne du 4 avril au 26 août 1977.

(10) Moyenne du 29 août au 31 décembre 1977.

 (11) Moyenne du 1<sup>er</sup> janvier au 27 février 1977. La cotation a été suspendue le 28 février.

 (12) Moyenne du 1<sup>er</sup> mars au 31 décembre 1977.

## 2. — Taux d'escompte, d'intérêt et de rendement.

Taux d'escompte et d'intérêt de la Banque nationale <sup>(1)</sup>.

Taux des dépôts en FB : Banques et C.G.E.R.

(Source : Banque nationale de Belgique.)

DATE DE MODIFICATION	Escompte		Avances sur effets publics
	Traites acceptées	Traites non acceptées	
	(2)		
1977 : 6-1	8,00	8,00	8,00
17-2	7,00	7,00	7,00
5-5	6,50	6,50	6,50
23-6	6,00	6,00	6,00
2-12	7,00	7,00	7,00
14-12	9,00	9,00	9,00
1978 : 5-1	8,50	8,50	8,50
19-1	7,50	7,50	7,50
2-2	6,50	6,50	6,50
16-3	6,00	6,00	6,00
30-3	5,50	5,50	5,50
27-7	6,00	6,00	6,00

Fin de l'année	Banques - Comptes de dépôts (3)				C.G.E.R. (4)				
	15 jours de préavis	Terme			Jusqu'à		Au-delà de		
		1 mois	3 mois	6 mois	Taux (5)	Prime (× 1 000 F)	Taux	Prime	(5)
1966	1,50	3,20	3,80	4,30	3,00	0,50	350	2,00	0,40
1967	1,50	3,00	3,60	4,10	3,00	0,50	500	2,00	0,40
1968	1,00	2,20	3,00	3,50	3,00	0,50	500	2,00	0,40
1969	3,00	5,00	6,00	6,25	3,00	1,00	500	2,00	1,00
1970	3,00	4,50	5,50	6,00	3,50	1,00	500	2,50	1,00
1971	2,00	3,00	4,00	4,75	3,50	1,00	500	2,50	1,00
1972	1,00	2,00	3,00	4,00	3,25	0,75	500	2,25	0,75
1973	3,50	4,65	5,75	6,40	4,00	0,75	500	3,00	0,75
1974	4,75	5,75	7,00	7,50	4,75	1,50	500	3,75	1,50
1975	2,50	3,50	4,65	5,25	4,25	1,25	500	3,25	1,25
1976	4,75	5,75	6,75	7,00	4,25	1,25	500	3,25	1,25
1977	2,75	3,75	5,00	5,75	4,00	1,50	500	3,00	1,50

(1) Extrait.

(2) Domiciliées en banque.

(3) Tarif appliquée par environ 25 banques.

(4) Dépôts d'épargne des particuliers.

(5) Octroyé à titre de prime de fidélité sur les montants qui sont restés en dépôt pendant l'année civile entière.

Taux de l'argent au jour le jour.

Taux des certificats de Trésorerie et des certificats du Fonds des Rentes.

(Source : Banque nationale de Belgique.)

ANNÉE	Moyennes	Fin de période	Certificats à très court terme			Certificats B (1)	Dates	Certificats émis par adjudication (2)		
			1 mois	2 mois	3 mois			6 mois	9 mois	12 mois
1966	3,88	1966	5,35	5,60	5,85	6,15	1967 10 jan.	6,200	6,250	6,350
1967	3,19	1967	3,80	4,10	4,40	4,90	1968 9 jan.	5,000	5,100	5,100
1968	2,84	1968	4,00	4,50	5,00	5,25	1969 14 jan.	5,450	5,500	5,500
1969	5,40	1969	7,50	8,00	8,50	8,75	1970 13 jan.	8,750	8,750	8,750
1970	6,25	1970	6,15	6,55	6,95	7,25	1971 12 jan.	7,350	7,500	7,650
1971	3,70	1971	4,10	4,45	4,80	5,15	1972 11 jan.	5,350	5,650	6,150
1972	2,48	1972	3,90	4,20	4,50	4,85	1973 9 jan.	5,150	5,350	6,150
1973	4,81	1973	7,05	7,35	7,65	7,95	1974 8 jan.	8,000	(3)	7,750
1974	9,25	1974	10,00	10,25	10,50	11,00	1975 14 jan.	10,750	10,750	(3)
1975	4,63	1975	5,55	5,80	6,05	6,20	1976 13 jan.	6,750	6,900	(3)
1976	8,38	1976	10,00	10,00	10,00	10,50	1977 11 jan.	9,000	(3)	(3)
1977	5,58	1977	8,75	9,00	9,25	9,50	1978 10 jan.	9,000	(3)	(3)

(1) Egalement les certificats du Fonds des Rentes.

(2) Jusqu'en 1963, taux moyens pondérés par les montants des certificats adjudgés. A partir de 1964, taux uniques valables pour tous les certificats adjudgés.

(3) Pas d'adjudication.

## 2. — Taux d'escompte, d'intérêt et de rendement (suite).

 Rendement des titres à revenus fixes cotés à la bourse de Bruxelles (%) <sup>(1)</sup>.

(Source : Banque nationale de Belgique.)

DÉBUT DE L'ANNÉE	Emprunts émis après le 1 <sup>er</sup> décembre 1982					Taux moyen pondéré
	Echéance de 2 à 5 ans		Echéance à plus de 5 ans			
	Etat	Paraétatiques et villes	Etat	Paraétatiques et villes	Sociétés privées	
1969 .....	6,61	6,62	6,65	6,71	7,69	6,69
1970 .....	7,37	7,96	7,80	8,20	9,26	7,93
1971 .....	6,92	7,37	7,79	7,97	9,32	7,78
1972 .....	6,87	6,83	7,17	7,11	7,69	7,14
1973 .....	6,76	6,81	7,21	7,11	7,74	7,14
1974 .....	7,72	7,61	7,92	7,95	8,56	7,90
1975 .....	8,76	9,18	9,03	9,41	10,90	9,13
1976 .....	8,33	8,41	8,72	8,90	10,29	8,69
1977 .....	9,32	9,30	9,22	9,62	11,70	9,35
1978 .....	9,01	8,73	8,76	9,04	9,85	8,86

(1) Le taux du rendement moyen est celui qui, appliqué au calcul de la valeur actuelle de l'ensemble des termes d'annuités (remboursement, intérêts, lots et primes éventuels) encore à recevoir, égalise cette valeur actuelle au prix d'achat du capital en vie, évalué au cours du jour, majoré des courtages et éventuellement des intérêts courus.



### 3. — Indices des cours et capitalisations boursières des actions cotées aux bourses de Bruxelles et d'Anvers.

SPECIFICATIONS	Indices des cours (1970 = 100)								Capitalisations boursières (× 1 000 000 000 F)							
	1971 4 jan.	1972 3 jan.	1973 2 jan.	1974 2 jan.	1975 2 jan.	1976 5 jan.	1977 3 jan.	1978 2 jan.	1971 4 jan.	1972 3 jan.	1973 2 jan.	1974 2 jan.	1975 2 jan.	1976 5 jan.	1977 3 jan.	1978 2 jan.
<b>Valeurs industrielles.</b>																
Gaz, Electricité .....	103	111	118	102	88	96	100	110	37,7	41,7	52,0	45,2	42,2	46,3	53,6	67,2
Industrie des métaux ferreux .....	95	82	104	105	85	93	74	52	17,1	14,7	19,6	21,0	16,8	18,7	14,6	10,1
Sidérurgie .....	99	81	96	106	89	97	74	39	10,6	8,8	10,9	12,9	11,0	12,0	9,2	5,0
Fabrications métalliques .....	89	83	108	98	73	82	71	71	6,5	5,9	8,6	8,0	5,9	6,6	5,4	5,2
dont : Fabr. d'art. en métal .....	91	71	83	78	57	69	63	61	0,9	0,6	2,0	1,9	1,4	1,7	1,1	1,1
Mach., appareils et accessoi- res .....	89	85	113	100	76	83	71	70	5,5	5,4	6,6	6,1	4,5	5,0	4,2	4,1
Ind. des métaux non-ferreux .....	92	77	88	83	66	71	54	38	21,6	18,1	20,1	19,1	15,3	16,5	12,2	8,7
Industrie chimique .....	97	89	112	99	84	95	89	84	28,9	26,4	33,5	29,5	25,6	28,9	27,4	25,9
Charbonnages .....	98	117	192	191	141	157	129	163	2,1	2,5	3,4	2,3	1,7	1,8	1,4	1,2
dont : Bassin de Campine .....	84	121	244	—	—	—	—	—	0,6	0,8	1,0	—	—	—	—	—
Bassin du Hainaut .....	101	134	191	182	152	193	182	247	0,4	0,6	0,8	0,8	0,6	0,6	0,6	0,3
Bassin de Liège .....	95	113	209	241	193	195	174	202	0,3	0,3	0,6	0,7	0,5	0,5	0,5	0,5
Glaceries .....	101	98	144	147	92	88	83	67	3,7	3,6	5,3	5,4	3,4	3,2	3,0	2,5
Verreries .....	94	96	180	214	169	158	149	130	1,1	1,1	2,1	1,9	1,6	1,5	1,4	1,2
Industrie de la construction .....	99	112	133	119	85	95	72	67	8,5	9,6	11,5	10,1	7,4	8,2	6,3	5,9
dont : Carrières, trav. de la pierre Industrie du ciment .....	101	115	128	97	52	57	51	41	1,5	1,7	1,9	1,4	0,7	0,8	0,7	0,6
Industrie textile .....	95	107	158	160	118	106	72	64	1,5	1,7	2,3	2,4	1,7	1,5	1,0	0,9
dont : Filatures .....	95	109	165	167	121	109	73	63	1,4	1,6	2,2	2,3	1,6	1,4	0,9	0,8
Industrie de l'alimentation .....	98	115	148	141	106	105	102	103	2,5	2,9	3,7	3,5	2,8	2,4	1,8	2,7
dont : Ind. des denrées alim. ....	94	100	135	131	117	112	105	101	1,3	1,4	1,9	1,9	1,7	1,3	0,6	1,5
Ind. des boissons .....	103	135	166	155	91	90	90	94	1,1	1,5	1,8	1,7	1,2	1,1	1,1	1,2
Industries diverses .....	122	143	226	271	130	192	164	139	32,9	45,7	72,3	87,5	42,7	62,9	57,5	48,8
dont : Ind. du papier .....	79	57	71	73	75	68	38	37	1,0	0,7	0,9	0,9	0,9	0,9	0,5	0,5
<b>Ensemble des valeurs industrielles :</b>	<b>103</b>	<b>106</b>	<b>138</b>	<b>140</b>	<b>95</b>	<b>114</b>	<b>98</b>	<b>92</b>	<b>139,1</b>	<b>151,1</b>	<b>206,1</b>	<b>207,9</b>	<b>145,2</b>	<b>174,0</b>	<b>165,2</b>	<b>163,5</b>
<b>Autres valeurs.</b>																
Secteur financ. et immob., Assuran- ces .....	101	109	132	146	109	118	105	110	36,2	38,9	48,0	54,0	40,8	44,2	40,9	43,1
dont : Banques .....	102	107	130	134	99	110	97	100	29,5	31,1	37,8	40,6	29,9	32,9	30,9	32,4
Entr. hyp. et immob. ....	92	96	137	148	113	107	99	112	0,9	1,0	2,0	3,9	3,0	3,0	2,8	2,7
Soc. à portefeuille (non-spéc.) .....	103	110	138	138	108	124	108	98	43,2	48,9	60,9	55,2	44,6	53,4	47,6	43,2
Holdings (Transp. et électr.) .....	100	114	130	124	89	110	105	110	7,8	8,9	10,1	9,7	6,4	7,9	7,5	8,1
Transports .....	98	115	149	152	155	176	162	173	2,6	3,1	4,0	4,1	3,9	4,7	4,3	4,6
dont : Transp. par eau .....	103	101	104	106	117	130	114	122	1,1	1,1	1,1	1,2	1,3	1,6	1,4	1,5
Tramways .....	102	119	150	159	140	164	156	226	0,7	0,8	1,0	1,1	0,7	0,8	0,8	1,1

#### I. Marché au comptant.

##### A. Valeurs belges.

**3. — Indices des cours et capitalisations boursières des actions cotées aux bourses de Bruxelles et d'Anvers (suite).**

SPECIFICATIONS	Indices des cours (1970 = 100)								Capitalisations boursières (× 1 000 000 000 F)							
	1971 4 jan.	1972 3 jan.	1973 2 jan.	1974 2 jan.	1975 2 jan.	1976 5 jan.	1977 3 jan.	1978 2 jan.	1971 4 jan.	1972 3 jan.	1973 2 jan.	1974 2 jan.	1975 2 jan.	1976 5 jan.	1977 3 jan.	1978 2 jan.

**I. Marché au comptant (suite).**
**A. Valeurs belges.**

<b>Autres valeurs (suite).</b>																
Commerce et services .....	94	85	97	104	73	78	75	78	8,2	7,6	8,8	9,5	7,5	7,7	7,5	8,0
dont : Grands magasins .....	95	88	100	105	77	83	83	89	6,7	6,5	7,4	7,9	6,2	6,3	6,3	7,2
Plantations .....	95	101	116	116	79	101	93	127	0,8	0,8	1,1	1,0	0,6	0,8	0,7	0,9
<b>Indices récapitulatifs.</b>																
<i>Soc. exploitant en Belgique :</i>	100	99	117	112	90	98	90	92	151,4	152,7	191,5	185,1	153,2	166,5	159,5	170,0
<i>Soc. exploitant à l'Étranger :</i>	123	155	244	281	137	199	168	142	34,0	47,2	74,3	89,5	43,5	63,1	57,4	48,0
<i>Ind. global des valeurs belges :</i>	102	105	133	136	98	113	102	97	256,3	276,3	358,6	361,5	265,0	310,6	288,8	283,0

**B. Valeurs étrangères <sup>(1)</sup>.**

Luxembourg .....	98	104	127	127	107	121	106	93
Grande-Bretagne .....	92	106	122	95	44	84	62	78
Canada .....	106	100	122	118	77	96	104	93
France .....	98	89	108	102	64	93	59	52
Pays-Bas .....	100	96	119	109	86	116	100	97
Allemagne .....	91	96	121	107	107	145	131	145
E.U.A. ....	105	109	125	95	65	106	116	91
Zaïre .....	89	82	76	61	44	38	41	45
Afrique du Sud .....	104	94	148	231	224	187	96	124
Divers .....	86	71	67	67	66	71	60	43
<i>Indice global des valeurs étrangères :</i>	99	98	120	109	75	105	91	88

**II. Marché à terme <sup>(1)</sup>.**

Valeurs belges .....	96	101	132	131	99	113	98	83
Valeurs étrangères .....	98	97	115	105	76	99	87	83
<i>Indice global - Marché à terme :</i>	97	99	124	116	86	108	95	88

(1) Etant donné la méthode de calcul de ces indices, les capitalisations boursières ne sont pas établies.

#### 4. — Volume des opérations en titres et capitaux échangés à la bourse de Bruxelles.

(Source: « Indices et Statistiques », revue mensuelle publiée par la Commission de la Bourse de Bruxelles.)

ANNÉE	Comptant				Terme		Terme + Comptant	
	Obligations		Actions		Titres échangés (× 1 000)	Capitaux (× 1 000 000F)	Titres échangés (× 1 000)	Capitaux (× 1 000 000F)
	Titres échangés (× 1 000)	Capitaux (× 1 000 000F)	Titres échangés (× 1 000)	Capitaux (× 1 000 000F)				
1970 .....	199	445	9 184	10 979	16 941	16 254	26 324	27 678
1971 .....	256	674	11 988	14 457	23 179	26 399	35 423	41 530
1972 .....	427	953	17 178	19 061	31 243	28 803	48 848	48 817
1973 .....	667	1 515	24 831	26 245	35 544	39 740	61 042	67 500
1974 .....	652	1 255	21 804	15 031	35 722	29 645	58 178	45 931
1975 .....	557	1 269	26 283	15 485	46 691	33 305	73 531	50 059
1976 .....	646	1 619	30 804	18 520	58 890	36 725	90 340	56 864
1977 .....	579	1 619	25 903	12 827	51 126	26 387	77 608	40 833

## **Marché de l'argent et organismes monétaires**



**1. — Capitaux traités sur le marché de l'argent au jour le jour et à très court terme.**

(Source : Banque nationale de Belgique.)

MOYENNES JOURNALIÈRES	Capitaux prêtés par			Capitaux empruntés par				Total	Retraits de capitaux
	Banques de dépôts	Fonds des Rentes	Autres organismes (1)	Banques de dépôts	Fonds des Rentes	I.R.G. (emprunts nets)	Autres organismes (2)		
(× 1 000 000 F)									
1963 .....	1 585	202	1 842	1 600	122	1 126	781	3 629	49
1964 .....	1 839	4	2 605	1 294	471	1 661	1 022	4 448	8
1965 .....	1 767	722	2 546	1 417	5	2 356	1 257	5 035	83
1966 .....	1 905	264	2 658	1 222	805	1 696	1 104	4 827	—
1967 .....	1 984	1 148	3 299	1 731	282	3 418	1 000	6 431	—
1968 .....	2 135	1 448	2 974	2 346	19	3 089	1 103	6 557	—
1969 .....	3 829	59	3 351	1 280	1 841	3 455	663	7 239	—
1970 .....	3 757	1 631	3 198	1 350	58	6 737	441	8 586	—
1971 .....	4 352	1 181	3 263	1 917	266	6 123	490	8 796	—
1972 .....	5 162	769	3 519	2 220	1 151	5 430	649	9 450	—
1973 .....	6 360	955	4 233	2 917	3 071	4 830	730	11 548	—
1974 .....	6 190	1 452	4 148	3 135	3 888	4 202	565	11 790	—
1975 .....	6 497	5 674	3 439	4 138	121	10 361	990	15 610	—
1976 .....	6 751	805	3 601	4 367	1 225	4 602	963	11 157	—
1977 .....	7 029	973	3 621	4 777	1 119	4 408	1 319	11 623	—

(1) Not. la C.G.E.R., le Crédit communal, la S.N.C.B., (jusqu'au 30 avril 1969) et depuis août 1960, divers prêteurs « hors protocole ».

(2) Not. l'O.N.D., la C.N.C.P., la S.N.C.I., le Crédit communal, la S.N.C.B., (jusqu'au 30 avril 1969).

**2. — Activité des chambres de compensation.**

(Source : Banque nationale de Belgique.)

ANNÉES	Nombre de chambres en fin d'année	Mouvement général				Détail du mouvement à Bruxelles					
		Bruxelles et province		Bruxelles		Call-money		Virements, chèques, lettres de change, promesses, quittances, etc.		Autres	
		Nombre de pièces compensées (× 1 000)	Capitaux compensés (milliards F)	Nombre de pièces compensées (× 1 000)	Capitaux compensés (milliards F)	Nombre de pièces compensées (× 1 000)	Capitaux compensés (milliards F)	Nombre de pièces compensées (× 1 000)	Capitaux compensés (milliards F)	Nombre de pièces compensées (× 1 000)	Capitaux compensés (milliards F)
1958 .....	38	5 791	3 787	2 969	2 932	25	1 353	2 884	1 339	62	239
1959 .....	38	5 837	3 963	3 002	3 198	25	1 484	2 914	1 448	64	266
1960 .....	39	6 424	5 080	3 502	4 399	36	2 497	3 404	1 571	62	330
1961 .....	39	8 060	5 564	4 947	4 827	37	2 820	4 848	1 653	62	355
1962 .....	39	9 156	5 059	5 739	4 247	33	1 890	5 650	2 002	57	355
1963 .....	39	9 881	5 140	6 150	4 266	29	1 553	6 065	2 357	55	357
1964 .....	39	11 578	5 991	7 282	4 999	29	1 781	7 199	2 817	56	403
1965 .....	39	13 935	6 895	8 860	5 707	29	2 028	8 737	3 261	95	418
1966 .....	39	19 854	7 187	13 777	5 787	28	1 922	13 624	3 474	125	391
1967 .....	39	24 271	8 806	16 630	7 271	30	2 399	16 348	4 412	252	460
1968 .....	39	30 529	10 086	20 513	8 337	32	2 646	20 423	5 209	58	482
1969 .....	39	38 015	11 945	24 087	9 813	27	2 799	23 981	6 260	79	754
1970 .....	39	52 421	13 312	33 866	10 931	35	3 215	33 747	6 854	84	862
1971 .....	40	64 659	15 437	45 188	13 038	38	3 494	45 064	8 409	86	1 135
1972 .....	40	87 052	21 685	64 073	19 132	39	4 156	63 946	13 212	88	1 764
1973 .....	40	112 143	28 795	82 357	25 621	41	5 908	82 219	17 869	97	1 844
1974 .....	37	134 229	34 268	97 309	30 323	39	5 610	96 947	22 223	323	2 490
1975 .....	33	146 539	35 492	107 873	31 206	46	7 541	106 819	21 011	1 009	2 654
1976 .....	32	159 643	45 209	124 892	40 425	31	5 236	123 595	31 367	1 266	3 822
1977 .....	30	180 671	54 845	149 178	49 783	20	3 465	148 353	42 433	805	3 885

### 3. — Situation globale des banques au 31 décembre.

(Source : Banque nationale de Belgique.)

POSTES DU BILAN	1970	1971	1972	1973	1974	1975	1976	1977
(× 1 000 000 F)								
<b>A. Actif</b>								
<b>Disponible et réalisable :</b>								
Caisse, Banque nationale, Chèques postaux	10 108	11 787	18 445	31 268	25 478	10 551	10 975	11 684
Prêts au jour le jour .....	10 957	9 864	14 399	11 370	26 907	21 548	27 157	32 393
Banquiers .....	138 852	163 768	245 238	341 446	338 305	401 739	473 320	592 874
Maison-mère, succursales et filiales .....	38 766	55 453	48 423	71 853	143 397	162 054	161 533	197 295
Autres valeurs à recevoir à court terme ..	24 887	27 061	21 879	23 442	26 764	29 301	31 537	36 017
<b>Portefeuille effets :</b>								
a) Portefeuille commercial .....	115 719	122 265	132 675	137 888	151 084	169 495	185 472	195 951
b) Effets publics .....	41 034	25 184	16 712	20 987	32 031	39 972	65 307	20 795
Reports et avances sur titres .....	1 809	1 903	2 711	2 549	1 372	1 813	3 499	5 440
Débiteurs par acceptations .....	37 196	45 517	48 288	45 945	52 171	56 322	54 896	61 867
Débiteurs divers .....	156 183	198 050	232 656	296 853	355 683	453 236	533 733	645 500
<b>Portefeuille-titres :</b>								
a) Valeurs de la réserve légale .....	1 128	1 212	1 304	1 419	1 477	1 529	1 688	1 785
b) Fonds publics belges .....	159 698	197 436	240 626	285 803	320 389	356 170	382 115	469 973
c) Fonds publics étrangers .....								
d) Actions de banques .....	23 962	35 424	48 462	68 929	78 221	68 551	64 172	66 090
e) Autres titres .....								
Divers .....	9 523	12 568	16 156	26 068	49 615	44 130	48 263	54 901
<b>Total du disponible et réalisable :</b>	<b>769 822</b>	<b>907 492</b>	<b>1 087 974</b>	<b>1 365 820</b>	<b>1 602 894</b>	<b>1 816 411</b>	<b>2 043 667</b>	<b>2 392 565</b>
<b>Immobilisé .....</b>	<b>6 497</b>	<b>7 541</b>	<b>9 067</b>	<b>11 207</b>	<b>13 841</b>	<b>17 191</b>	<b>20 337</b>	<b>23 938</b>
<b>Total de l'actif :</b>	<b>776 319</b>	<b>915 033</b>	<b>1 097 041</b>	<b>1 377 027</b>	<b>1 616 735</b>	<b>1 833 602</b>	<b>2 064 004</b>	<b>2 416 503</b>
<b>B. Passif</b>								
<b>Exigible :</b>								
Créanciers privilégiés ou garantis .....	998	1 422	2 119	3 941	2 392	2 436	2 936	2 905
Emprunts au jour le jour .....	10 030	13 173	20 940	22 123	43 860	36 682	39 979	37 987
Banquiers .....	243 254	286 443	371 847	510 944	599 473	672 965	731 759	910 124
Maison-mère, succursales et filiales .....	17 296	34 051	37 403	49 462	86 715	99 500	101 713	130 054
Acceptations .....	37 197	45 514	48 289	45 945	52 171	56 322	54 896	61 867
Autres valeurs à payer à court terme ..	18 003	17 011	8 886	10 181	9 309	13 793	14 371	20 578
Créditeurs pour effets à l'encaissement ....	1 817	1 709	1 630	2 514	6 290	2 734	3 045	4 807
<b>Dépôts et comptes courants :</b>								
a) A vue et à un mois au plus .....	173 578	200 781	229 748	259 439	295 463	346 076	403 129	441 962
b) A plus d'un mois .....	192 205	221 869	272 195	345 637	370 343	436 920	512 891	562 027
Obligations et bons de caisse .....	23 269	28 439	33 886	40 243	47 256	54 812	70 282	100 582
Montants à libérer sur titres et participations	1 242	1 453	1 438	1 378	1 736	1 706	1 536	1 485
Divers .....	19 265	23 338	26 445	37 812	49 883	50 822	63 489	70 671
<b>Total de l'exigible :</b>	<b>738 154</b>	<b>875 203</b>	<b>1 054 826</b>	<b>1 329 619</b>	<b>1 564 891</b>	<b>1 774 768</b>	<b>2 000 026</b>	<b>2 345 049</b>
<b>Exigible spécial :</b>								
Passifs subordonnés .....	3 942	3 683	3 597	3 295	3 679	8 432	8 969	6 485
<b>Non exigible :</b>								
Capital .....	21 136	21 700	22 830	25 402	27 229	28 114	30 971	36 993
Fonds indisponible par prime d'émission ..	4 289	4 155	4 195	5 556	5 704	3 133	3 124	4 575
Réserve légale (art. 13, A.R. 185) .....	1 128	1 210	1 305	1 418	1 476	1 527	1 686	1 781
Réserve disponible .....	7 268	8 371	9 676	11 136	12 181	12 030	13 348	15 406
Autre réserve (1) .....	—	—	—	—	—	4 775	5 059	5 055
Provisions .....	402	711	612	601	1 575	823	821	1 159
<b>Total du non exigible :</b>	<b>34 223</b>	<b>36 147</b>	<b>38 618</b>	<b>44 113</b>	<b>48 165</b>	<b>50 402</b>	<b>55 009</b>	<b>64 969</b>
<b>Total du passif :</b>	<b>776 319</b>	<b>915 033</b>	<b>1 097 041</b>	<b>1 377 027</b>	<b>1 616 735</b>	<b>1 833 602</b>	<b>2 064 004</b>	<b>2 416 503</b>
<b>Nombre de banques</b>	<b>77</b>	<b>75</b>	<b>78</b>	<b>82</b>	<b>84</b>	<b>83</b>	<b>86</b>	<b>86</b>

Note. — La situation globale ne contient, en ce qui concerne les banques exerçant partiellement leur activité à l'étranger, que les éléments d'actif et de passif des sièges belges. Les soldes des comptes ouverts par ceux-ci au nom des sièges situés à l'étranger apparaissent sous la rubrique « Maison-mère, succursales et filiales ».

(1) Nouvelle rubrique. Auparavant les montants indiqués sous cette rubrique figuraient partiellement sous « Fonds indisponible par prime d'émission » et sous « Réserve disponible ».

## 4. — Banque nationale de Belgique.

BILANS au 31 décembre.

(Source : Banque nationale de Belgique.)

SPÉCIFICATION	1970	1971	1972	1973	1974	1975	1976	1977
(× 1 000 000 F)								
<b>Actif.</b>								
Encaisse en or .....	73 519	77 207	75 394	71 818	71 821	71 821	71 821	72 295
Fonds monétaire international :								
Participation .....	19 584	29 972	25 914	23 959	24 866	26 343	29 883	26 718
Prêts .....	—	—	—	—	—	—	—	1 468
Droits de tirage spéciaux .....	10 246	20 270	26 095	30 477	28 426	29 947	19 335	19 809
<i>Total des éléments de couverture :</i>	<b>103 349</b>	<b>127 449</b>	<b>127 403</b>	<b>126 254</b>	<b>125 113</b>	<b>128 111</b>	<b>121 039</b>	<b>120 290</b>
Monnaies étrangères .....	39 014	35 039	52 421	75 905	88 620	107 147	84 025	101 161
Monnaies étrangères et or à recevoir .....	10 718	245	11	—	—	—	—	—
Accords internationaux .....	140	—	—	—	—	10	153	444
Avance au F.M.I. ....	—	—	—	—	—	2 428	9 731	9 731
Fonds Européen de Coopération Monétaire ..	—	—	—	3 500	—	—	—	—
C.E.E. : Concours financier à moyen terme ..	—	—	—	—	6 538	6 538	6 538	6 538
Débiteurs pour change et or, à terme .....	37 843	34 777	20 594	28 776	13 470	11 914	—	—
Effets de commerce .....	6 488	15 084	33 433	40 082	32 157	22 161	45 260	59 670
Avances sur nantissement .....	188	319	3 526	2 466	623	3 336	4 155	7 880
Effets publics belges .....	13 250	4 925	1 100	450	5 125	4 225	20 575	37 000
Concours spécial au Fonds des Rentes .....	—	—	—	—	—	—	—	2 800
Monnaies divisionnaires et d'appoint .....	265	312	313	302	379	409	401	366
Avoirs à l'Office des chèques postaux :								
— Compte A .....	2	1	2	1	2	2	1	2
— Compte B .....	—	—	—	—	—	—	2 477	2 446
Créance consolidée sur l'Etat .....	34 000	34 000	34 000	34 000	34 000	34 000	34 000	34 000
Bons du Trésor spéciaux .....	—	—	—	2 771	862	800	600	400
Ajustement provisoire résultant de la loi du 3 juillet 1972 .....	—	—	—	3 450	3 450	3 450	3 450	3 450
Fonds publics .....	3 728	3 832	4 111	4 294	4 831	5 274	5 535	6 067
Immeubles, matériel et mobilier .....	2 161	2 192	2 192	2 194	2 197	2 196	2 196	2 191
Valeurs de la Caisse de Pensions du Personnel	3 120	3 514	3 988	4 541	5 454	6 482	7 754	9 044
Divers .....	1 982	993	1 344	1 964	2 818	2 299	1 773	3 449
<b>Compte d'ordre : (1)</b>	<b>256 248</b>	<b>262 682</b>	<b>284 438</b>	<b>330 950</b>	<b>325 639</b>	<b>340 782</b>	<b>349 663</b>	<b>406 929</b>
	2 586	2 289	2 063	3 225	11 791	14 133	17 438	19 988
<b>Passif.</b>								
Billets en circulation .....	188 212	201 766	222 560	238 506	256 104	288 381	307 197	335 404
Comptes courants :								
Trésor public :								
— compte ordinaire .....	23	19	20	4	24	10	9	7
— taxe exceptionnelle de conjonct. ....	7	7	7	7	7	7	7	7
Banques à l'étranger, comptes ordin. ....	526	699	605	627	422	395	565	861
Comptes courants divers et valeurs à payer	4 205	3 166	3 545	3 703	5 351	4 025	3 967	3 544
Accords internationaux .....	723	3 129	1 407	1 972	2 629	3 223	2 831	2 822
<i>Total des engagements à vue :</i>	<b>193 696</b>	<b>208 786</b>	<b>228 144</b>	<b>244 819</b>	<b>264 537</b>	<b>296 041</b>	<b>314 576</b>	<b>342 645</b>
Fonds monétaire international :								
Droits de tirage spéciaux, allocation cumulative nette .....	3 545	7 022	10 467	10 186	10 186	10 186	10 186	10 186
Fonds Européen de Coopération Monétaire ..	—	—	—	—	—	—	—	23 441
Banques belges, réserve monétaire .....	—	—	11 791	34 529	21 046	—	—	—
Monnaies étrangères et or à livrer .....	48 687	35 796	21 547	26 530	11 082	12 072	37	28
Caisse de Pensions du Personnel .....	3 120	3 514	3 988	4 541	5 454	6 482	7 754	9 043
Divers .....	3 415	3 503	4 260	5 565	8 117	10 523	11 105	15 149
Capital .....	400	400	400	400	400	400	400	400
Réserves et comptes d'amortissement .....	3 385	3 661	3 841	4 380	4 817	5 078	5 605	6 037
<b>Compte d'ordre : (1)</b>	<b>256 248</b>	<b>262 682</b>	<b>284 438</b>	<b>330 950</b>	<b>325 639</b>	<b>340 782</b>	<b>349 663</b>	<b>406 929</b>
	2 586	2 289	2 063	3 225	11 791	14 133	17 438	19 988

(1) Avoir à l'O.C.P. pour compte du Ministre de l'Education nationale (Pacte scolaire).



## 5. — Crédits des banques de dépôts aux entreprises et particuliers au 31 décembre <sup>(1)</sup>.

(Source : Commission bancaire.)

ANNÉE	Portefeuille effets					Crédits de caisse			Crédits logés en banque	Mobilisations (3)	Total général
	Effets réés-compt.	Acceptat. en portef.	Effets non réés-compt.	Effets à l'encaiss. (2)	Total	Reports Avances	Débiteurs divers	Total			
(× 1 000 000 F)											
1970 .....	37 581	18 941	59 196	6 606	122 324	1 809	156 184	157 993	280 317	42 477	322 794
1971 .....	37 269	22 555	62 441	8 022	130 287	1 903	198 050	199 953	330 240	47 374	377 614
1972 .....	46 390	20 904	65 382	13 077	145 753	2 711	232 655	235 366	381 119	61 442	442 561
1973 .....	48 962	17 242	71 684	12 792	150 680	2 549	296 853	299 402	450 082	65 075	515 157
1974 .....	42 351	25 293	83 440	12 637	163 721	1 372	355 683	357 055	520 776	79 476	600 252
1975 .....	55 379	28 534	85 582	16 001	185 496	1 813	453 237	455 050	640 546	74 830	715 376
1976 .....	52 503	29 209	103 760	16 357	201 829	3 499	533 733	537 232	739 061	97 309	836 370
1977 .....	52 945	29 673	113 333	20 440	216 391	5 440	645 500	650 940	867 331	124 839	992 170

## 6. — Mobilisations des banques de dépôts au 31 décembre <sup>(1)</sup>.

(Source : Commission bancaire.)

ANNÉE	Call money (4)	Réescompte					Créanciers garantis (5)	Acceptations en circulation	Total
		B.N.B.	I.R.G.	Instituts paraét.	Autres	Total			
(× 1 000 000 F)									
1970 .....	1 291	366	7 250	11 686	4 019	23 321	259	19 158	44 029
1971 .....	2 582	110	10 145	11 077	2 218	23 550	493	23 824	50 449
1972 .....	2 966	891	14 808	13 098	3 988	32 785	1 104	28 658	65 513
1973 .....	4 445	2 666	15 360	13 842	2 652	34 520	2 655	30 553	72 173
1974 .....	8 450	634	26 128	18 487	3 543	48 792	545	30 684	88 471
1975 .....	4 715	84	22 788	19 316	2 485	44 673	321	30 157	79 866
1976 .....	8 704	123	36 698	26 607	4 148	67 576	523	29 732	106 535
1977 .....	7 662	166	48 360	33 915	4 840	87 281	383	37 555	132 881

## 7. — Crédits d'escompte, d'avances et d'acceptation aux entreprises et particuliers au 31 déc. <sup>(6)</sup>

(Source : Banque nationale de Belgique.)

ANNÉE	Entreprises et particuliers en Belgique						Entreprises et particuliers à l'étranger					Total général
	Organismes monétaires				Org. non monét.	Total	Organismes monétaires			Org. non monét.	Total	
	Banques	B.N.B.	Autres	Total			Banques	Autres	Total			
(× 1 000 000 000 F)												
1970 .....	211,7	4,8	1,5	218,0	13,2	231,2	67,1	5,4	72,5	13,8	86,3	317,5
1971 .....	242,0	9,6	0,3	251,9	14,4	266,3	85,9	9,0	94,9	10,9	105,8	372,1
1972 .....	287,6	17,0	0,4	305,0	13,4	318,4	88,4	16,6	105,0	10,1	115,1	433,5
1973 .....	341,2	23,6	..	364,8	9,6	374,4	107,0	16,9	123,9	11,0	134,9	509,3
1974 .....	376,5	20,6	2,6	399,7	17,8	417,5	144,3	12,4	156,7	17,0	173,7	591,2
1975 .....	449,0	10,7	6,6	466,3	17,6	483,9	195,3	12,6	207,9	17,5	225,4	709,3
1976 .....	519,7	32,0	3,2	554,9	13,5	568,4	212,5	14,1	226,6	20,2	246,8	815,2
1977 .....	610,6	40,1	3,0	653,7	16,6	670,3	246,5	20,3	266,8	29,5	296,3	966,6

(1) En francs belges et en devises étrangères.

(2) Déduction faite des créditeurs pour effets à l'encaissement.

(3) Effets réescomptés et débiteurs par acceptations (voir tableau 6)

(4) Garanti.

(5) Créanciers garantis par des sûretés réelles.

(6) Crédits utilisés. Les acceptations bancaires représentatives d'exportations sont classées parmi les crédits sur l'étranger.

**8. — Encours utilisés, au 31 décembre, des crédits d'escompte, d'avances et d'acceptation accordés aux entreprises et particuliers et à l'étranger <sup>(1)</sup>.**

Forme et localisation.

(Source : Banque nationale de Belgique.)

ANNÉE	Crédits accordés à leur origine par :				Crédits logés en dehors :			Crédits logés dans :				Pour mémoire : autres crédits logés dans les banques (5)
	A. les organismes monétaires (2) B. les banques de dépôts				A. des organismes monétaires B. des banques de dépôts (3)			A. les organismes monétaires (4) B. les banques de dépôts				
	Acceptat. bancaires	Effets commere.	Avances	Total	Acceptat. bancaires	Effets commere.	Total	Acceptat. bancaires	Effets commere.	Avances	Total	

(× 1 000 000 000 F)

**A. Crédits accordés à leur origine par les organismes monétaires <sup>(2)</sup>**
**Crédits aux entreprises et particuliers**

1972	23,0	123,0	172,4	318,4	7,4	6,8	14,2	15,6	116,2	172,4	304,2	0,8
1973	19,0	135,7	219,7	374,4	5,2	5,0	10,2	13,8	130,7	219,7	364,2	0,6
1974	19,6	145,1	252,8	417,5	5,8	13,7	19,5	13,8	131,4	252,8	398,0	1,7
1975	23,7	150,3	309,9	483,9	9,8	8,2	18,0	13,9	142,1	309,9	465,9	0,4
1976	24,4	171,9	372,1	568,4	5,7	10,4	16,1	18,7	161,5	372,1	552,3	2,5
1977	25,5	192,3	452,5	670,3	6,5	12,8	19,3	19,0	179,5	452,5	651,0	3,0

**Crédits à l'étranger**

1972	25,3	28,8	61,0	115,1	1,9	8,2	10,1	23,4	20,6	61,0	105,0	2,9
1973	26,9	31,3	76,7	134,9	3,1	7,9	11,0	23,8	23,4	76,7	123,9	1,8
1974	32,6	37,4	103,7	173,7	5,5	11,4	16,9	27,1	26,0	103,7	156,8	0,2
1975	32,6	43,2	149,6	225,4	4,7	12,9	17,6	27,9	30,3	149,6	207,8	0,7
1976	30,5	56,9	159,4	246,8	4,5	15,7	20,2	26,0	41,2	159,4	226,6	0,1
1977	36,4	68,5	191,4	296,3	4,1	25,4	29,5	32,3	43,1	191,4	266,8	1,9

**Total**

1972	48,3	151,8	233,4	433,5	9,3	15,0	24,3	39,0	136,8	233,4	409,2	3,7
1973	45,9	167,0	296,4	509,3	8,3	12,9	21,2	37,6	154,1	296,4	488,1	2,4
1974	52,2	182,5	356,5	591,2	11,3	25,1	36,4	40,9	157,4	356,5	554,8	1,9
1975	56,3	193,5	459,5	709,3	14,5	21,1	35,6	41,8	172,4	459,5	673,7	1,1
1976	54,9	228,8	531,5	815,2	10,2	26,1	36,3	44,7	202,7	531,5	778,9	2,6
1977	61,9	260,8	643,9	966,6	10,6	38,2	48,8	51,3	222,6	643,9	917,8	4,9

**B. Crédits accordés à leur origine par les banques de dépôts.**
**Crédits aux entreprises et particuliers**

1972	23,0	119,7	172,3	315,0	13,9	13,7	27,6	9,1	106,0	172,3	287,4	0,1
1973	19,0	132,5	219,3	370,8	13,1	16,6	29,7	5,9	115,9	219,3	341,1	0,1
1974	19,6	142,6	252,3	414,5	11,7	26,6	38,3	7,9	116,0	252,3	376,2	0,3
1975	23,7	149,1	309,4	482,2	12,8	20,4	33,2	10,9	128,7	309,4	449,0	0,1
1976	24,4	171,1	371,7	567,2	12,5	35,0	47,5	11,9	136,1	371,7	519,7	0,1
1977	25,5	191,6	452,1	669,2	15,6	43,0	58,6	9,9	148,6	452,1	610,6	0,2

**Crédits à l'étranger**

1972	25,3	28,8	61,0	115,1	13,5	13,1	26,6	11,8	15,7	61,0	88,5	2,9
1973	26,9	31,3	76,7	134,9	15,8	12,1	27,9	11,1	19,2	76,7	107,0	1,8
1974	32,6	37,4	103,7	173,7	15,3	14,0	29,3	17,3	23,4	103,7	144,4	0,2
1975	32,6	43,2	149,6	225,4	15,1	15,1	30,2	17,5	28,1	149,6	195,2	0,7
1976	30,5	56,9	159,4	246,8	13,6	20,7	34,3	16,9	36,2	159,4	212,5	0,1
1977	36,4	68,5	191,4	296,3	17,0	32,8	49,8	19,4	35,7	191,4	246,5	1,9

**Total**

1972	48,3	148,5	233,3	430,1	27,4	26,8	54,2	20,9	121,7	233,3	375,9	3,0
1973	45,9	163,8	296,0	505,7	28,9	28,7	57,6	17,0	135,1	296,0	448,1	1,9
1974	52,2	180,0	356,0	588,2	27,0	40,6	67,6	25,2	139,4	356,0	520,6	0,5
1975	56,3	192,3	459,0	707,6	27,9	35,5	63,4	28,4	156,8	459,0	644,2	0,8
1976	54,9	228,0	531,1	814,0	26,1	55,7	81,8	28,8	172,3	531,1	732,2	0,2
1977	61,9	260,1	643,5	965,5	32,6	75,8	108,4	29,3	184,3	643,5	857,1	2,1

(1) Série nouvelle, suite à la disponibilité d'une meilleure information et de renseignements plus détaillés et également suite aux modifications dans les activités des institutions financières.

(2) Banques de dépôts et B.N.B.

(3) Logés essentiellement à la B.N.B., à l'I.R.G. et auprès d'autres intermédiaires financiers belges et à l'étranger.

(4) Banques de dépôts, B.N.B., Créd. comm. de Belg. et I.R.G. (crédits financés par un recours aux organismes monétaires).

(5) Effets commerciaux.

9. — Encours utilisés au 31 décembre des crédits d'escompte, d'avances et d'acceptation accordés à leur origine par les banques de dépôts. <sup>(1)</sup>

Destination économique apparente.

(Source : Banque nationale de Belgique.)

ANNÉE	Crédits aux entreprises et particuliers						Crédits à l'étranger				Total général
	Financements spécifiques				Destination non identifiée	Total	Financement de délais de paiement à l'exportation	Destination non identifiée		Total	
	Investissements	Construction Transactions immobilières	Ventes et prêts à tempérament	Importations				Crédits de caisse	Autres		

(× 1 000 000 000 F)

1972 .....	32,9	20,0	34,4	27,2	200,5	315,0	52,1	60,4	2,6	115,1	430,1
1973 .....	40,9	26,6	41,6	22,1	239,6	370,8	57,0	75,9	2,0	134,9	505,7
1974 .....	44,4	34,9	45,2	23,7	266,3	414,5	70,9	101,1	1,7	173,7	588,2
1975 .....	46,4	46,5	51,6	25,9	311,8	482,2	75,9	145,4	4,1	225,4	707,6
1976 .....	50,1	61,7	73,0	27,6	354,8	567,2	79,9	156,1	10,8	246,8	814,0
1977 .....	48,5	84,7	91,2	30,9	413,9	669,2	94,8	187,8	13,7	296,3	965,5

(1) Voir remarque tableau 8.

10. — Crédits d'escompte, d'avances et d'acceptation logés à la Banque nationale de Belgique au 31 décembre.

(Source : Banque nationale de Belgique.)

ANNÉE	Crédits accordés à leur origine par la B.N.B. (crédits directs)			Effets réescomptés			Total général			
	Effets commerciaux	Avances	Total	Acceptat. bancaires	Effets commerciaux	Total	Acceptat. bancaires	Effets commerciaux	Avances	Total

(× 1 000 000 000 F)

Crédits aux entreprises et particuliers

1972 .....	3,3	0,1	3,4	6,3	6,7	13,0	6,3	10,0	0,1	16,4
1973 .....	3,2	0,4	3,6	7,9	11,5	19,4	7,9	14,7	0,4	23,0
1974 .....	2,5	0,5	3,0	5,2	11,0	16,2	5,2	13,5	0,5	19,2
1975 .....	1,3	0,4	1,7	..	8,7	8,7	..	10,0	0,4	10,4
1976 .....	0,9	0,4	1,3	5,4	22,8	28,2	5,4	23,7	0,4	29,5
1977 .....	0,7	0,4	1,1	7,6	28,6	36,2	7,6	29,3	0,4	37,3

Crédits à l'étranger

1972 .....	..	..	..	11,6	4,9	16,5	11,6	4,9	..	16,5
1973 .....	..	..	..	12,7	4,2	16,9	12,7	4,2	..	16,9
1974 .....	..	..	..	9,5	2,5	12,0	9,5	2,5	..	12,0
1975 .....	..	..	..	9,8	2,0	11,8	9,8	2,0	..	11,8
1976 .....	..	..	..	8,8	4,9	13,7	8,8	4,9	..	13,7
1977 .....	..	..	..	12,6	7,4	20,0	12,6	7,4	..	20,0

Total

1972 .....	3,3	0,1	3,4	17,9	11,6	29,5	17,9	14,9	0,1	32,9
1973 .....	3,2	0,4	3,6	20,6	15,7	36,3	20,6	18,9	0,4	39,9
1974 .....	2,5	0,5	3,0	14,7	13,5	28,2	14,7	16,0	0,5	31,2
1975 .....	1,3	0,4	1,7	9,8	10,7	20,5	9,8	12,0	0,4	22,2
1976 .....	0,9	0,4	1,3	14,2	27,7	41,9	14,2	28,6	0,4	43,2
1977 .....	0,7	0,4	1,1	20,2	36,0	56,2	20,2	36,7	0,4	57,3

**11. — Localisation des effets commerciaux escomptés par les banques de dépôts et des acceptations bancaires (Moyennes des encours à fin de mois).**

(Source : Banque nationale de Belgique.)

ANNÉE	Portefeuille logé :				Total
	dans les banques de dépôts	à l'Institut de Réescoupte et de Garantie (1)	dans les autres organismes du marché hors banque et à l'étranger	à la Banque Nationale de Belgique (2)	
(× 1 000 000 000 F)					
1969 .....	89,9	2,2	19,5	26,0	137,6
1970 .....	110,4	5,8	20,8	7,6	144,6
1971 .....	124,1	4,6	23,5	4,1	156,3
1972 .....	130,6	3,4	24,9	12,7	171,6
1973 .....	140,3	3,2	24,1	20,7	188,3
1974 .....	158,2	4,5	27,8	27,2	217,7
1975 .....	167,1	8,8	38,0	10,5	224,4
1976 .....	184,9	4,3	33,8	35,8	258,8
1977 .....	200,9	4,9	38,0	32,2	276,0

(1) Encours du portefeuille, à l'exclusion de la partie financée par recours au réescoupte de la B.N.B.

(2) Non compris les crédits directs de la B.N.B.

**12. — Institut de Réescoupte et de Garantie (Moyennes journalières).**

(Source : Institut de Réescoupte et de Garantie.)

ANNÉE	Portefeuille-effets de l'I.R.G.	En fonction du portefeuille-effets		Encours des effets vendus ou placés par l'I.R.G.	Encours total des effets traités par l'I.R.G.
		Effets réescouptés à la B.N.B.	Emprunts au jour le jour de l'I.R.G.		
(× 1 000 000 000 F)					
1966 .....	7,5	5,5	1,9	10,5	18,0
1967 .....	7,8	4,0	3,7	12,9	20,7
1968 .....	10,2	6,8	3,3	17,8	28,0
1969 .....	18,0	14,3	3,6	14,9	32,9
1970 .....	11,4	4,6	6,7	13,6	25,0
1971 .....	7,5	2,6	4,8	17,9	25,4
1972 .....	15,3	9,9	5,2	17,8	33,1
1973 .....	21,7	16,5	4,8	15,5	37,2
1974 .....	31,1	26,3	4,2	14,1	45,2
1975 .....	21,0	9,1	10,4	23,3	44,3
1976 .....	44,2	38,7	4,6	20,9	65,1
1977 .....	38,9	32,8	4,4	25,8	64,7

### 13. — Principaux actifs et passifs du Fonds Monétaire au 31 décembre.

(Source : Ministère des Finances.)

RUBRIQUES	1970	1971	1972	1973	1974	1975	1976	1977
(× 1 000 000 F)								
<b>Actifs.</b>								
Compte courant au Trésor public.	647,5	932,1	469,1	584,7	1 366,1	753,9	701,0	446,0
Portefeuille-titres (loi du 12 juin 1930, art. 6, loi du 14 avril 1933, art. 8) .....	6 552,4	6 837,8	7 718,4	8 251,1	8 525,3	8 971,8	10 196,0	10 573,7
Métaux incorporés dans les monnaies frappées ou en cours de fabrication (1) .....	1 244,4	1 329,8	1 391,7	1 384,0	1 453,9	1 554,2	1 534,5	1 628,0
Sommes versées à l'Office central de la petite Épargne en exécution de la loi du 7 décembre 1934.....	100,0	100,0	75,0	75,0	75,0	75,0	75,0	25,0
<b>Passifs.</b>								
Billets de 20 et de 50 francs en circulation .....	3 782,0	3 986,0	4 188,5	4 405,0	4 677,0	4 970,0	5 148,0	5 268,5
Monnaies divisionnaires métalliques en circulation (2).....	3 954,3	4 357,7	4 550,8	4 946,2	5 073,4	5 509,0	6 419,2	6 692,4
Monnaies d'appoint en circulation (3) .....	56,7	63,9	71,4	79,9	88,8	95,5	99,0	97,0

(1) Y compris « les métaux non encore payés, utilisés dans les fabrications étrangères aux frappes nationales ».

(2) 100, 50, 20, 10, 5, 1 et 0,50 franc.

(3) 25 et 20 centimes.

### 14. — Mouvement des Chèques postaux.

(Source : Office des Chèques postaux.)

ANNÉES	Nombre de comptes à fin d'année	Avoir global	Avoir des particuliers	Crédit		Débit		Mouvement général	Vitesse de circulation (1)
				Versements	Virements	Chèques et divers	Virements		
		Moyenne journalière							
(× 1 000 000 F)									
1958 .....	789 189	31 189	22 841	448 880	1 116 549	447 711	1 116 549	3 129 688	4,21
1959 .....	818 713	33 138	24 742	473 218	1 174 853	469 134	1 174 853	3 292 057	4,06
1960 .....	854 800	37 116	26 980	509 393	1 240 065	498 919	1 240 065	3 488 441	3,89
1961 .....	882 077	40 279	29 187	548 941	1 334 835	552 244	1 334 835	3 770 854	3,93
1962 .....	906 807	43 442	31 743	597 068	1 420 388	592 907	1 420 388	4 030 750	3,81
1963 .....	932 800	47 927	34 356	656 983	1 566 066	654 746	1 566 066	4 443 859	3,83
1964 .....	956 355	50 535	35 713	753 706	1 768 877	746 760	1 768 877	5 038 220	4,08
1965 .....	980 912	54 100	38 834	867 982	1 964 636	866 497	1 964 636	5 663 752	4,30
1966 .....	994 741	58 222	40 581	978 617	2 187 873	972 825	2 187 873	6 327 188	5,02
1967 .....	1 003 952	60 560	41 318	1 068 281	2 333 182	1 070 629	2 333 182	6 805 274	5,37
1968 .....	1 013 258	63 356	42 683	1 182 742	2 516 946	1 174 332	2 516 946	7 390 966	5,56
1969 .....	1 021 789	67 952	45 104	1 349 376	2 808 011	1 350 632	2 808 011	8 316 030	5,92
1970 .....	1 030 881	72 527	47 804	1 526 408	3 025 183	1 517 299	3 025 183	9 094 073	6,04
1971 .....	1 059 706	79 798	51 166	1 767 926	3 463 368	1 767 653	3 463 368	10 462 315	6,27
1972 .....	1 079 754	90 521	56 425	2 037 013	3 444 304	2 023 058	3 444 304	10 948 679	5,96
1973 .....	1 092 134	100 652	60 193	2 314 798	3 836 926	2 304 581	3 836 926	12 293 231	6,03
1974 .....	1 101 193	122 274	62 322	2 641 163	4 652 185	2 610 845	4 652 185	14 556 378	5,95
1975 .....	1 116 081	139 109	65 843	2 992 962	5 401 220	2 988 206	5 401 220	16 783 608	6,02
1976 .....	1 112 300	157 621	72 529	3 322 359	6 024 863	3 318 019	6 024 863	18 690 103	5,83
1977 .....	1 112 449	202 707	78 873	3 666 432	6 771 898	3 650 284	6 771 898	20 860 514	5,12

(1) Rapport par mois- type de 25 jours, du mouvement du débit à l'avoir journalier moyen.

## 15.a. — Stock monétaire total au 31 décembre.

(× 1 000 000 F)

(Source : Banque nationale de Belgique.)

	1972	1973	1974	1975	1976	1977
<b>Encaisses monétaires détenues par les entreprises et particuliers :</b>						
1. Monnaie fiduciaire (1) .....	222 435	237 632	254 891	288 091	305 781	333 732
2. Monnaie scripturale :						
2a.auprès des organismes principalement monétaires	234 084	247 598	258 545	306 928	324 157	361 149
2b. auprès des autres intermédiaires financiers .....	17 185	20 364	26 603	36 911	39 140	47 410
<i>Sous-total (2a+2b) :</i>	<b>251 269</b>	<b>267 962</b>	<b>285 148</b>	<b>343 839</b>	<b>363 297</b>	<b>408 559</b>
<i>Total (1+2) :</i>	<b>473 704</b>	<b>505 594</b>	<b>540 039</b>	<b>631 930</b>	<b>669 078</b>	<b>742 291</b>
<b>Monnaie scripturale détenue par les pouvoirs publics :</b>						
3a. auprès des organismes principalement monétaires	21 766	27 747	31 813	36 166	43 203	44 652
3b. auprès des autres intermédiaires financiers .....	3 004	2 901	4 338	5 438	7 222	4 521
<i>Sous-total (3a+3b) :</i>	<b>24 770</b>	<b>30 648</b>	<b>36 151</b>	<b>41 604</b>	<b>50 425</b>	<b>49 173</b>
4. Total du stock monétaire (1+2+3) .....	<b>498 474</b>	<b>536 242</b>	<b>576 190</b>	<b>673 534</b>	<b>719 503</b>	<b>791 464</b>
5. Pourcentage de monnaie fiduciaire .....	44,6	44,3	44,2	42,8	42,5	42,2

## 15.b. — Stock monétaire auprès des organismes principalement monétaires au 31 décembre.

(Source : Banque nationale de Belgique.)

	1972	1973	1974	1975	1976	1977
<b>Monnaie fiduciaire :</b>						
1. Billets et monnaies du Trésor .....	8 498	9 129	9 460	10 166	11 265	11 692
2. Billets de la B.N.B. ....	222 560	238 506	256 104	288 381	307 197	335 404
3. Stock de monnaie fiduciaire (2) .....	<b>225 654</b>	<b>240 656</b>	<b>258 324</b>	<b>292 101</b>	<b>310 504</b>	<b>339 150</b>
<b>Monnaie scripturale détenue par :</b>						
4. Le Trésor et les pouvoirs publics subordonnés .....	21 766	27 747	31 742	35 992	43 203	44 874
5. Les entreprises et particuliers :						
5a. Comptes courants à la B.N.B. ....	625	461	293	900	1 112	512
5b. Avoirs en C.C.P. ....	58 547	59 931	60 239	65 349	70 321	72 339
5c. Dépôts à vue et à un mois au plus dans les banques et établissements paraétatiques .....	177 950	191 655	202 318	245 962	258 929	292 031
<i>Sous-total (5a+5b+5c) :</i>	<b>237 122</b>	<b>252 047</b>	<b>262 850</b>	<b>312 211</b>	<b>330 362</b>	<b>364 882</b>
6. Stock de monnaie scripturale (4+5) .....	<b>258 888</b>	<b>279 794</b>	<b>294 592</b>	<b>348 203</b>	<b>373 565</b>	<b>409 756</b>
7. Total (3+6) .....	<b>484 542</b>	<b>520 450</b>	<b>552 916</b>	<b>640 304</b>	<b>684 069</b>	<b>748 906</b>

(1) Déduction faite des encaisses des organismes principalement monétaires et d'autres intermédiaires financiers qui ont des engagements monétaires. Pour le stock de billets et pièces du Trésor et billets de la B.N.B., voir tableau 15b.

(2) Déduction faite des encaisses des organismes principalement monétaires.

16. — Stock monétaire et autres engagements envers les entreprises et particuliers et leurs contreparties <sup>(1)</sup>.

Situation au 31 décembre.

(Source : Banque nationale de Belgique.)

SPECIFICATION	1971	1971	1972	1973	1974	1975	1976	1977
(× 1 000 000 000 F)								
Stock monétaire .....	416,1	(10) 420,4	484,5	520,4	552,9	640,3	684,1	748,9
Autres engagements envers les entreprises et particuliers (2) :								
dépôts en FB (3) :								
— à un an au plus .....	208,4	208,4	247,8	316,4	358,1	402,7	488,4	528,7
— à plus d'un an (+ bons de caisse et obligations) ...	52,4	52,4	62,6	68,8	71,9	89,7	103,3	135,3
dépôts en devises .....	9,7	9,7	9,2	11,9	17,5	23,0	31,4	35,8
<b>Total du stock monétaire et des autres engagements envers les entreprises et par- ticuliers .....</b>	<b>686,6</b>	<b>690,9</b>	<b>804,1</b>	<b>917,5</b>	<b>1 000,4</b>	<b>1 155,7</b>	<b>1 307,2</b>	<b>1 448,7</b>
Avoirs extérieurs nets :								
Or .....	77,2	77,2	75,4	71,8	71,8	71,8	71,8	72,3
Autres .....	55,3	55,3	73,3	80,1	60,7	87,7	73,7	50,5
Total .....	132,5	132,5	148,7	151,9	132,5	159,5	145,5	122,8
Créances sur les pouvoirs publics :								
Etat (4) .....	257,5	257,5	291,0	329,8	354,6	390,7	449,9	482,9
Autres (5) .....	30,8	30,8	39,6	56,6	69,3	77,2	86,2	99,8
Total .....	288,3	288,3	330,6	386,4	423,9	467,9	536,1	582,7
Crédits aux entreprises et particuliers :								
Crédits d'escompte, d'avances et d'accep- tation .....	251,9	251,9	305,0	364,8	399,7	466,3	554,8	654,0
Obligations (6) .....	16,8	16,8	24,5	25,7	35,0	43,1	48,2	57,3
Créances - Engagements, intermédiaires financiers non monétaires :								
Fonds des rentes (7) .....	4,4	4,4	8,5	9,6	10,1	9,2	13,9	10,6
Autres intermédiaires (8) .....	41,7	41,7	38,6	32,4	44,3	57,1	65,2	92,4
Divers (9) .....	- 49,0	- 44,7	- 51,8	- 53,3	- 45,1	- 47,4	- 56,5	- 71,1

(1) Bilans intégrés des organismes monétaires.

(2) Y compris les « autres engagements » — sous forme de dépôts, bons de caisse et obligations — envers les intermédiaires financiers autres que principalement monétaires.

(3) Y compris les dépôts à terme et les carnets d'épargne.

(4) Y compris le Fonds des Routes, sous déduction du compte ordinaire du Trésor à la B.N.B.

(5) Y compris les créances sur les fonds de pensions.

(6) Y compris les certificats à un an au plus émis par les organismes publics d'exploitation.

(7) Sous déduction du solde créditeur du Fonds des Routes à la B.N.B.

(8) Caisses d'épargne, sociétés hypothécaires et de capitalisation et intermédiaires financiers publics de crédit.

(9) Principalement le solde des opérations autres qu'à court terme du Fonds monétaire et de la C.N.C.P., des créances et engagements non classés ailleurs sur et envers des nationaux, des comptes pour balance, les écarts entre les immobilisations et participations d'une part et les fonds propres de l'autre.

(10) Nouvelle série : l'écart par rapport à l'ancienne série résulte d'un meilleur recensement des avoirs des comptes extraordinaires à l'Office des Chèques postaux.

## 17. — Origines des variations du stock monétaire.

(Source : Banque nationale de Belgique.)

SPECIFICATION	1971	1972	1973	1974	1975	1976	1977
(× 1 000 000 000 F)							
<b>Stock monétaire et autres engagements envers les entreprises et particuliers :</b>							
Stock monétaire .....	+37,9	+ 64,2 (7)	+ 35,9	+32,5	+ 87,4	+ 43,8	+ 64,8
Autres engagements envers les entreprises et particuliers :							
dépôts en FB :							
— à un an au plus .....	+30,0	+ 39,3	+ 68,7	+41,7	+ 44,7	+ 85,6	+ 40,3
— à plus d'un an (bons de caisse et obligations) .....	+12,4	+ 10,2	+ 6,1	+ 3,2	+ 17,7	+ 13,6	+ 32,0
dépôts en devises .....	- 1,7	- 0,5	+ 2,7	+ 5,6	+ 5,5	+ 8,4	+ 4,4
<i>Total :</i>	<b>+78,6</b>	<b>+113,2 (7)</b>	<b>+113,4</b>	<b>+83,0</b>	<b>+155,3</b>	<b>+151,4</b>	<b>+141,5</b>
<b>Origines des variations :</b>							
Opérations avec l'étranger (1) .....	+32,1	+ 22,6	+ 19,7(8)	- 8,7 (9)	+ 26,3	- 23,5	- 5,9
Crédits aux entreprises et particuliers :							
— Crédits d'escompte, d'avances et d'acceptation (2) .....	+35,0	+ 52,2	+ 56,0	+42,1	+ 66,3	+ 84,6	+101,8
— Obligations (3) .....	+ 1,5	+ 7,8	+ 1,5	+ 9,7	+ 9,3	+ 5,4	+ 10,2
Refinancement en dehors des organismes monétaires (augmentation : —) (4) :							
— de créances commerciales sur l'étranger ...	+ 3,0	+ 0,8	- 1,0	- 5,9	- 0,7	- 2,7	- 9,2
— de crédits aux entreprises et particuliers	- 1,2	+ 1,0	+ 3,8	- 8,0	+ 0,1	+ 4,1	- 2,9
Financement monétaire des pouvoirs publics :							
— Etat (5) .....	+ 2,3	+ 29,8	+ 34,9 (8)	+27,8	+ 43,0	+ 85,1	+ 41,0
— Autres pouvoirs publics (6) .....	+ 4,7	+ 8,8	+ 16,1	+12,9	+ 9,0	+ 10,2	+ 14,8
Monétisation d'effets publics :							
— achats sur le marché par les organismes monétaires .....	- 1,2	- 1,7	- 4,0	- 6,3	- 15,3	- 15,6	- 21,0
— par l'intermédiaire du Fonds des Rentes ..	- 2,8	- 1,4	- 1,7	- 1,1	+ 1,7	+ 0,9	+ 0,9
Crédits à des intermédiaires financiers non-monétaires .....	+ 4,7	- 3,0	- 5,8	+12,4	+ 13,1	+ 8,2	+ 27,9
Divers .....	+ 0,5	- 3,7 (7)	- 6,1 (8)	+ 8,1 (9)	+ 2,5	- 5,3	- 16,1

(1) Solde courant + opérations en capital des entreprises et particuliers.

(2) Variation de l'encours utilisé des crédits d'escompte, d'avances et d'acceptations (à l'exclusion des effets qui servent à la mobilisation de créances commerciales sur l'étranger) accordés à leur origine par les organismes monétaires.

(3) Y compris les certificats à un an au plus émis par les organismes publics d'exploitation.

(4) Il s'agit d'un refinancement net : crédits accordés à leur origine par les organismes principalement monétaires et refinancés par eux auprès d'autres intermédiaires financiers moins crédits accordés à leur origine par ces derniers et refinancés par eux auprès des organismes principalement monétaires.

(5) Y compris le Fonds des Routes, sous déduction du compte ordinaire du Trésor à la B.N.B.

(6) Y compris les fonds de pension.

(7) Nouvelle série : L'écart par rapport à l'ancienne série résulte d'un meilleur recensement des avoirs des comptes extraordinaires à l'Office des Chèques postaux.

(8) À l'exclusion de certaines modifications découlant de l'appréciation du franc belge et de la dévaluation du dollar E.U.

(9) La conversion en francs belges ne tient plus compte des modifications comptables qui peuvent provenir des variations de change depuis le début de l'année. Ces modifications sont reprises dans la rubrique « Divers ».



## 18. — Avoirs extérieurs nets des organismes monétaires.

(Source : Banque nationale de Belgique.)

Situation au 31 décembre	Banque nationale de Belgique			Organismes publics monétaires (1)			Banques de dépôts			Ensemble des organismes monétaires		
	Créances	Engagem.	Solde	Créances	Engagem.	Solde	Créances	Engagem.	Solde	Créances	Engagem.	Solde
(× 1 000 000 000 F)												
1960 .....	81,5	1,0	80,5	0,4	1,5	- 1,1	14,7	19,3	- 4,6	96,6	21,8	74,8
1961 .....	93,8	1,1	92,7	0,5	2,0	- 1,5	18,8	32,2	- 13,4	113,1	35,3	77,8
1962 .....	92,0	1,0	91,0	0,2	1,9	- 1,7	23,7	32,5	- 8,8	115,9	35,4	80,5
1963 .....	103,0	0,8	102,2	0,2	3,1	- 2,9	(2) 31,2	(2) 51,3	- 20,1	134,4	55,2	79,2
1964 .....	115,7	0,9	114,8	0,1	2,8	- 2,7	39,9	64,0	- 24,1	155,7	67,7	88,0
1965 .....	123,7	0,9	122,8	0,1	2,3	- 2,2	50,2	75,9	- 25,7	174,0	79,1	94,9
1966 .....	125,4	0,9	124,5	0,1	1,2	- 1,1	68,4	102,6	- 34,2	193,9	104,7	89,2
1967 .....	137,8	0,9	136,9	0,3	1,1	- 0,8	80,1	119,1	- 39,0	218,2	121,1	97,1
1968 .....	124,1	1,2	122,9	0,1	0,6	- 0,5	116,3	152,6	- 36,3	240,5	154,4	86,1
1969 .....	129,2	0,9	128,3	1,9	0,4	1,5	168,1	204,3	- 36,2	299,2	205,6	93,6
1970 .....	144,4	1,3	143,1	3,5	1,3	2,2	246,1	286,7	- 40,6	394,0	289,3	104,7
1971 .....	168,3	3,8	164,5	3,2	0,5	2,7	296,3	331,0	- 34,7	467,8	335,3	132,5
1972 .....	196,3	2,0	194,3	—	—	—	367,8	413,3	- 45,5	564,1	415,3	148,8
1973 .....	222,6	3,5	219,1	—	0,2	- 0,2	486,0	552,9	- 66,9	708,6	556,6	152,0
1974 .....	232,2	3,4	228,8	0,4	—	0,4	598,8	695,5	- 96,7	831,4	698,9	132,5
1975 .....	256,1	3,7	252,4	0,8	—	0,8	702,7	796,4	- 93,7	959,6	800,1	159,5
1976 .....	235,2	3,4	231,8	0,3	—	0,3	773,8	860,5	- 86,7	1 009,3	863,9	145,4
1977 .....	258,1	27,2	230,9	0,9	—	0,9	940,2	1 049,2	- 109,0	1 199,2	1 076,4	122,8

## 19. — Vitesse de circulation de la monnaie scripturale en Belgique (3).

(Source : Banque nationale de Belgique.)

ANNÉES	Janvier	Février	Mars	Avril	Mai	Juin	Juillet	Août	Sept.	Octobre	Nov.	Déc.
1967 .....	2,88	2,70	2,94	2,77	2,83	2,87	2,65	2,50	2,40	2,82	2,65	2,87
1968 .....	2,82	2,66	2,72	2,90	2,80	2,52	2,96	2,56	2,72	2,95	2,59	3,12
1969 .....	2,98	2,65	2,81	3,01	2,97	3,02	3,18	2,75	3,17	3,53	2,97	3,70
1970 .....	3,18	3,02	3,34	3,66	3,23	3,52	3,55	3,02	3,30	3,42	3,24	3,84
1971 .....	3,08	3,06	3,52	3,43	3,07	3,55	3,25	2,97	3,21	3,43	3,28	3,89
1972 .....	3,37	3,26	3,49	3,15	3,33	3,20	3,14	2,96	3,10	3,39	3,34	3,60
1973 .....	3,46	3,30	3,40	3,27	3,44	3,14	3,44	3,28	3,19	3,66	3,53	3,85
1974 .....	3,93	3,83	3,76	3,95	3,97	3,69	4,30	3,65	3,90	4,64	4,03	4,68
1975 .....	4,43	3,88	3,82	4,40	3,85	3,86	3,83	3,21	3,56	4,30	3,49	4,56
1976 .....	3,83	3,76	4,28	4,01	3,99	4,11	3,83	3,88	4,25	4,37	4,25	5,00
1977 .....	4,18	4,06	4,54	4,19	4,12	4,37	3,69	3,89	4,00	4,23	3,96	4,84

(1) Office de chèques postaux, Fonds monétaire belge (pièces et billets), C.N.C.P. (passifs à vue et à un mois au plus) Crédit communal de Belgique (id.). I.R.G. (à partir de décembre 1957, uniquement les passifs envers les organismes monétaires).

(2) Depuis juin 1963, toutes les banques ont appliqué des critères uniformes concernant la comptabilisation des créances et des dettes sur et envers le Grand-Duché de Luxembourg. Toutes ces créances et dettes, figurent parmi les créances et les engagements sur et envers l'étranger.

(3) Rapports des flux aux stocks relatifs aux dépôts bruts bancaires à vue, toutes les banques n'étant pas recensées. Ces rapports sont obtenus en divisant le montant des inscriptions au débit des comptes des dépôts bancaires à vue en francs belges, par les avoirs moyens de ces comptes au cours de la période envisagée. Pour de plus amples détails sur la méthode de calcul, voir : « Bulletin d'Information et de Documentation » de la Banque nationale de Belgique, octobre 1950, page 222.

**20. — Circulation moyenne des billets de banque <sup>(1)</sup>**

(Source : Banque nationale de Belgique.)

SPÉCIFICATIONS	1971	1972	1973	1974	1975	1976	1977
(× 1 000 F)							
Billets de 5 000 F .....	17 973 349	40 045 148	56 148 168	69 536 414	89 118 468	111 060 443	132 697 350
» 1 000 F .....	156 466 775	151 258 926	151 920 468	152 718 256	159 861 651	163 716 629	162 979 626
» 500 F .....	9 462 225	9 526 188	9 559 249	9 660 691	9 838 103	9 911 043	10 165 956
» 100 F .....	9 090 167	9 426 760	9 760 684	10 186 322	10 652 991	11 027 874	11 406 372
» 50 F (2) ....	1 751 964	1 825 874	1 897 121	1 957 915	2 067 069	2 135 136	2 189 069
» 20 F (2) ....	1 877 943	1 996 892	2 111 287	2 251 848	2 413 783	2 548 473	2 694 130
<b>Total :</b>	<b>196 622 423</b>	<b>214 079 788</b>	<b>231 396 977</b>	<b>246 311 446</b>	<b>273 952 065</b>	<b>300 399 598</b>	<b>322 132 503</b>

(1) Moyenne établie à partir des situations en fin de mois.

(2) Billets circulant pour le compte du Trésor.

**21. — Valeur nominale des monnaies métalliques belges.**

(Source : Ministère des Finances, Monnaie Royale de Belgique.)

MONNAIES	Frappées de 1948 à 1976	Frappées en 1977	Total	Démonétisées et retirées de la circulation	Monnaies en circulation au 31 déc. 1977	Monnaies en dépôt	
						à la B.N.B.	à la M.R.B.
(× 1 000 F)							
<i>Pièces d'argent :</i>							
100 F (A.R. 15-10-48) .....	1 439 200	—	1 439 200	569 200	617 400	252 600	—
250 F (A.R. 16-03-76) .....	533 750	3 750	537 500	—	531 600	3 200	2 700
<b>Total :</b>	<b>1 972 950</b>	<b>3 750</b>	<b>1 976 700</b>	<b>569 200</b>	<b>1 149 000</b>	<b>255 800</b>	<b>2 700</b>
<i>Pièces en nickel :</i>							
10 F (A.R. 28-03-69) .....	1 652 350	155 150	1 807 500	28 700	1 617 500	126 300	35 000
<i>Pièces en cupro-nickel :</i>							
5 F (A.R. 15-10-48) .....	2 589 400	162 700	2 752 100	14 900	2 587 200	113 300	36 700
1 F (A.R. 15-10-48) .....	1 134 955	101 755	1 236 710	5 875	1 159 700	54 500	16 635
25 c (A.R. 18-02-64) .....	100 058	—	100 058	2 023	97 035	1 000	—
<b>Total :</b>	<b>3 824 413</b>	<b>264 455</b>	<b>4 088 868</b>	<b>22 798</b>	<b>3 843 935</b>	<b>168 800</b>	<b>53 335</b>
<i>Pièces en bronze :</i>							
50 c (A.R. 16-10-51) .....	177 340	8 450	185 790	141	178 899	4 550	2 200
<b>Total général :</b>	<b>7 627 053</b>	<b>431 805</b>	<b>8 058 858</b>	<b>620 839</b>	<b>6 789 334</b>	<b>555 450</b>	<b>93 235</b>

## 22. — Fonds des Rentes.

(Source : Ministère des Finances; Rapports du Fonds des Rentes.)

	1970	1971	1972	1973	1974	1975	1976	1977
(× 1 000 000 F)								
<b>I. Capitaux empruntés par le secteur public.</b>								
Emissions nouvelles d'emprunts (1)	91 200	147 000	141 240	147 300	140 500	175 100	196 000	270 300
Radiations et remboursements .....	32 751	44 025	21 040	20 024	22 576	36 846	27 622	21 939
Montant net des appels publics au Marché des capitaux .....	58 449	102 975	120 200	127 276	117 924	138 254	168 378	248 361
Volume des capitaux en circulation dont le Fonds contrôle le marché	475 663	544 397	628 482	741 967	805 645	918 352	1 032 352	1 156 423
<b>II. Volume des transactions effectuées en bourse sur le marché des rentes.</b>								
Titres offerts par le public { A (2) ..	17 611	19 406	17 305	22 845	31 700	41 088	45 984	53 408
{ B (3) ..	5 096	6 118	7 283	6 528	9 460	15 107	15 209	16 618
Titres demandés par le public { A (2)	20 130	21 938	17 000	26 674	37 463	40 876	52 350	56 171
{ B (3)	6 014	6 375	4 977	5 566	10 000	14 225	16 582	18 338
Différence entre l'offre et la demande	- 3 437	- 2 789	+ 2 611	- 2 867	- 6 303	+ 1 094	- 7 739	- 4 483
Mouvement total (offres + demandes) .....	48 851	53 837	46 565	61 613	88 623	111 296	130 125	144 535
<b>III. Valeur nominale du portefeuille (dernière situation de l'année)</b>								
Valeurs cotées : portefeuille A (2) ...	3 528	5 197	8 869	8 510	5 235	9 998	7 845	11 279
Valeurs cotées : portefeuille B (3) ...	3 404	3 882	6 379	7 233	6 919	7 937	7 022	6 215
<i>Total de la valeur nominale :</i>	<b>6 932</b>	<b>9 079</b>	<b>15 248</b>	<b>15 743</b>	<b>12 154</b>	<b>17 935</b>	<b>14 867</b>	<b>17 494</b>
<b>IV. Postes principaux du bilan du Fonds des Rentes (31 décembre) .....</b>								
<i>a) Actifs.</i>								
1. Portefeuille (valeur comptable)								
Fonds publics en portefeuille	7 515	9 642	15 892	16 342	12 963	18 833	16 010	18 700
Certificats de trésorerie, tranche B (4) .....	4 214	6 719	8 294	9 094	9 094	6 000	6 000	—
2. Prêts de call money .....	1 071	—	2 500	—	730	2 800	—	—
<i>b) Passifs.</i>								
1. Encours de certificats du Fonds des Rentes .....	8 737	9 480	10 892	12 745	18 086	20 084	15 668	6 995
2. Trésor public .....	2 813	2 813	2 812	2 812	2 812	2 812	2 812	2 812
3. Emprunts de call money ...	—	2 892	9 039	8 040	—	284	—	—
4. Solde débiteur à la Banque nationale .....	—	—	2 500	19	—	2 937	3 624	10 186

(1) Valeur nominale des souscriptions publiques d'emprunts émis par les pouvoirs publics et les institutions d'intérêt public, abstraction faite des émissions au robinet.

(2) Emprunts émis par l'Etat ou à charge de l'Etat.

(3) Emprunts garantis par l'Etat, emprunts des provinces et communes, du Crédit communal, etc.

(4) Certificats créés en 1957 par la conversion à concurrence de 1/3 environ de la dette publique à court terme logée obligatoirement dans les banques. Ces certificats doivent être détenus par les banques et le Fonds; ce dernier reprend en charge le montant des certificats venant à échéance, mais peut les recéder aux banques. Par suite de la convention du 15-7-77, relative à la ligne de crédit directe de l'Etat auprès de la B.N.B., ces certificats ont été annulés.

**Marché des capitaux et organismes  
non monétaires**

# 1. — Caisse générale d'Épargne et de Retraite sous la garantie de l'État.

## I. Service de la Caisse d'Épargne.

(Source : C. G. E. R.)

RUBRIQUES	1970	1971	1972	1973	1974	1975	1976	1977
<b>1. Bureaux ouverts.</b>								
Administr. centr. et succursales, agences de la Banque nationale, comptoirs d'escompte et comptoirs agricoles .....	427	453	482	503	512	511	584	633
Bureaux de poste .....	1 656	1 683	1 714	1 754	1 781	1 806	1 814	1 821
<b>Total:</b>	<b>2 083</b>	<b>2 136</b>	<b>2 196</b>	<b>2 257</b>	<b>2 293</b>	<b>2 317</b>	<b>2 398</b>	<b>2 454</b>
<b>2. Livrets (× 1 000).</b>								
<b>A. Créés: Admin. centr. et succursales; agences de la Banque nationale .....</b>	<b>283,9</b>	<b>256,5</b>	<b>295,8</b>	<b>292,8</b>	<b>343,2</b>	<b>301,9</b>	<b>326,0</b>	<b>394,1</b>
Bureaux de poste .....	138,3	126,2	133,0	117,7	96,8	96,0	84,9	73,6
<b>Total:</b>	<b>422,2</b>	<b>382,7</b>	<b>428,8</b>	<b>410,5</b>	<b>440,0</b>	<b>397,9</b>	<b>410,9</b>	<b>467,7</b>
<b>B Soldés .....</b>	<b>330,1</b>	<b>300,0</b>	<b>319,4</b>	<b>304,4</b>	<b>331,0</b>	<b>309,3</b>	<b>325,5</b>	<b>359,2</b>
<b>C. Existant au 31 décembre:</b>								
<b>a) Dans les bureaux:</b>								
de l'administr. centrale et succurs.; des agences de la Banque nationale .....	1 627,7	1 734,2	1 945,3	2 156,8	2 385,7	2 462,0	2 694,6	3 324,8
de poste .....	6 585,7	6 561,9	6 460,2	6 355,5	6 235,6	6 247,9	6 103,3	5 928,5
<b>Total:</b>	<b>8 213,4</b>	<b>8 296,1</b>	<b>8 405,5</b>	<b>8 512,3</b>	<b>8 621,3</b>	<b>8 709,9</b>	<b>8 797,9</b>	<b>9 253,3</b>
<b>b) Au profit de:</b>								
particuliers (1) .....	8 208,1	8 290,6	8 399,8	8 506,6	8 615,6	8 704,1	8 792,1	9 248,9
communes, établissements publics ou autres (2) .....	5,3	5,5	5,7	5,7	5,7	5,8	5,8	4,4
<b>3. Nombre de versements (× 1 000) (3).</b>								
<b>a) Admin. centr. et succ.; agences de la Banque nationale .....</b>	<b>6 617,4</b>	<b>8 220,3</b>	<b>9 909,6</b>	<b>11 300,2</b>	<b>13 354,2</b>	<b>15 502,0</b>	<b>16 910,4</b>	<b>19 590,7</b>
Bureaux de poste .....	6 148,5	5 946,5	5 960,3	5 479,2	5 169,8	4 995,2	4 593,3	4 112,3
<b>Total:</b>	<b>12 765,9</b>	<b>14 166,8</b>	<b>15 869,9</b>	<b>16 779,4</b>	<b>18 524,0</b>	<b>20 497,2</b>	<b>21 503,7</b>	<b>23 703,0</b>
<b>b) Particuliers .....</b>	<b>12 752,7</b>	<b>14 148,7</b>	<b>15 849,5</b>	<b>16 755,6</b>	<b>18 500,3</b>	<b>20 464,0</b>	<b>21 471,9</b>	<b>23 678,6</b>
Comm., établis. publ. ou autres	13,2	18,1	20,4	23,8	23,7	33,2	31,8	24,4
<b>4. Nombre de remboursements (× 1 000) (3).</b>								
Particuliers .....	5 602,5	6 576,8	8 322,6	10 767,5	17 093,4	20 520,1	24 305,8	29 846,7
Comm., établis. publ. ou autres	6,6	7,9	9,2	11,8	21,9	21,3	20,6	14,6
<b>Total:</b>	<b>5 609,1</b>	<b>6 584,7</b>	<b>8 331,8</b>	<b>10 779,3</b>	<b>17 115,3</b>	<b>20 541,4</b>	<b>24 326,4</b>	<b>29 861,3</b>
<b>5. Solde des dépôts au 31 décembre de l'année précédente (× 1 000 000 F).</b>								
Particuliers .....	154 033,5	165 826,8	190 402,5	217 536,0	245 569,2	278 349,6	327 438,3	369 218,7
Comm., établis. publ. ou autres	9 879,6	11 511,1	17 756,1	24 033,3	26 969,5	22 161,0	31 040,5	36 635,6
<b>Total:</b>	<b>163 913,1</b>	<b>177 337,9</b>	<b>208 158,6</b>	<b>241 569,3</b>	<b>272 538,7</b>	<b>300 510,6</b>	<b>358 478,8</b>	<b>405 854,3</b>
<b>6. Montant des versements (× 1 000 000 F) (3).</b>								
Des particuliers .....	78 134,4	99 614,4	127 789,7	163 820,1	212 795,1	264 889,4	323 274,9	398 703,1
Des comm., établis. publ. ou autres	19 143,5	28 541,6	32 684,0	37 260,5	44 918,4	62 663,3	64 540,6	91 643,6
<b>Total:</b>	<b>97 277,9</b>	<b>128 156,0</b>	<b>160 473,7</b>	<b>201 080,6</b>	<b>257 713,5</b>	<b>327 552,7</b>	<b>387 815,5</b>	<b>490 346,7</b>
<b>7. Intérêts à capitaliser au profit (× 1 000 000 F).</b>								
Des particuliers .....	5 308,5	5 663,9	5 915,5	7 077,2	10 232,4	11 506,6	14 863,2	16 351,3
Des comm., des établissements publics ou autres .....	754,7	777,1	969,5	569,1	2 148,3	989,6	2 726,7	3 189,8
<b>Total:</b>	<b>6 063,2</b>	<b>6 441,0</b>	<b>6 885,0</b>	<b>7 646,3</b>	<b>12 380,7</b>	<b>12 496,2</b>	<b>17 589,9</b>	<b>19 541,1</b>
<b>8. Total 5+6+7 (× 1 000 000 F).</b>								
Particuliers .....	237 476,4	271 105,1	324 107,7	388 433,3	468 596,7	554 745,6	665 576,4	784 273,1
Comm., établis. publ. ou autres	29 777,8	40 829,8	51 409,6	61 862,9	74 036,2	85 813,9	98 307,8	131 469,0
<b>Total général:</b>	<b>267 254,2</b>	<b>311 934,9</b>	<b>375 517,3</b>	<b>450 296,2</b>	<b>542 632,9</b>	<b>640 559,5</b>	<b>763 884,2</b>	<b>915 742,1</b>
<b>9. Montant des remboursements (× 1 000 000 F) (3).</b>								
Particuliers .....	71 649,6	80 702,6	106 571,7	142 864,1	190 247,1	227 307,3	296 357,7	369 993,7
Comm., établis. publ. ou autres	18 266,7	23 073,7	27 376,3	34 893,4	51 875,2	54 773,4	61 672,2	88 404,5
<b>Total:</b>	<b>89 916,3</b>	<b>103 776,3</b>	<b>133 948,0</b>	<b>177 757,5</b>	<b>242 122,3</b>	<b>282 080,7</b>	<b>358 029,9</b>	<b>458 398,2</b>
<b>10. Solde des dépôts au 31 déc. (× 1 000 000 F) (3).</b>								
Particuliers .....	165 826,8	190 402,5	217 536,0	245 569,2	278 349,6	327 438,3	369 218,7	414 279,4
Comm., établis. publ. ou autres	11 511,1	17 756,1	24 033,3	26 969,5	22 161,0	31 040,5	36 635,6	43 064,5
<b>Total:</b>	<b>177 337,9</b>	<b>208 158,6</b>	<b>241 569,3</b>	<b>272 538,7</b>	<b>300 510,6</b>	<b>358 478,8</b>	<b>405 854,3</b>	<b>457 343,9</b>

(1) Inclus les comptes à terme, les livrets de ménage et les comptes de dotation des prisonniers de guerre.

(2) Inclus le compte « Produit de la vente des timbres retraite ».

(3) Les opérations effectuées sur le livret portant inscription du produit de la vente des timbres-retraite ne font pas l'objet d'une comptabilité séparée; elles sont comprises dans les comptes des établissements publics ou autres.

## 1. — Caisse générale d'Épargne et de Retraite sous la garantie de l'État (suite).

## I. Service de la Caisse d'Épargne (suite).

RUBRIQUES	1970	1971	1972	1973	1974	1975	1976	1977
<b>11. Comptes courant.</b>								
Nombre .....	381	396	410	415	397	389	293	296
Montant (× 1 000 000 F) .....	11 913,5	12 580,4	11 088,4	10 005,6	13 427,3	19 954,3	16 470,4	17 854,0
<b>12. Avoir total des dépositaires</b> (× 1 000 000 F) .....	<b>189 251,5</b>	<b>220 739,1</b>	<b>252 657,5</b>	<b>282 544,3</b>	<b>313 937,9</b>	<b>378 433,1</b>	<b>422 324,7</b>	<b>475 197,9</b>
<b>13. Moyenne (F) du montant des :</b>								
versements .....	6 127	7 041	8 063	9 777	11 502	12 944	15 055	16 838
remboursements .....	12 789	12 271	12 805	13 268	11 130	11 077	12 193	12 396
dépôts par livret .....	20 203	22 966	25 898	28 533	32 308	37 619	41 994	44 792
<b>14. Carnets de rente belge.</b>								
Carnets créés .....	1	6	2	—	—	—	—	—
Carnets existants au 31 décembre :								
Nombre .....	7 177	6 737	6 341	5 902	5 558	5 231	4 274	626
Capital nominal (× 1 000 000 F) .....	73,2	66,5	61,7	54,7	48,3	44,0	36,7	23,8
<b>15. Fonds de réserve existant à la fin</b> <b>de chaque année (× 1 000 000 F)</b> .....	<b>12 987,9</b>	<b>13 297,9</b>	<b>14 067,3</b>	<b>14 880,1</b>	<b>14 980,1</b>	<b>15 081,2</b>	<b>15 649,4</b>	<b>16 482,8</b>

## II. Service de la Caisse de Retraite.

RUBRIQUES	1970	1971	1972	1973	1974	1975	1976	1977
<b>1. Comptes (× 1 000).</b>								
Comptes créés .....	0,8	1,6	7,3	0,8	—	—	—	—
Comptes existants (1) .....	4 208,5	4 116,5	4 042,4	3 899,1	3 815,9	3 699,4	3 490,0	3 374,1
<b>2. Primes (× 1 000 000 F).</b>								
a) Obligatoires .....	4,0	4,3	4,4	4,2	4,9	10,8	5,7	4,8
b) Libres .....	148,5	154,2	171,8	168,5	109,6	121,3	122,9	187,6
<b>Total :</b>	<b>152,5</b>	<b>158,5</b>	<b>176,2</b>	<b>172,7</b>	<b>114,5</b>	<b>132,1</b>	<b>128,6</b>	<b>192,4</b>
<b>3. Rentes.</b>								
Brevets de rentes en cours (1) (× 1 000) .....	1 280,7	1 297,6	1 312,3	1 314,6	1 303,6	1 322,6	1 328,4	1 325,1
Rentes en cours (1)(2) (× 1 000 000 F) .....	1 275,8	1 298,7	1 329,0	1 497,7	1 541,1	1 602,6	1 628,6	1 650,2
<b>4. Paiements (rentes et capitaux)</b> (× 1 000 000 F).								
a) Pour compte propre .....	1 154,1	1 269,4	1 241,5	1 292,5	1 362,3	1 297,7	1 275,0	1 260,0
b) Pour compte de tiers (3) .....	353,7	377,4	457,9	547,8	819,0	1 003,8	1 132,0	1 241,0
<b>Total :</b>	<b>1 507,8</b>	<b>1 646,8</b>	<b>1 699,4</b>	<b>1 840,3</b>	<b>2 181,3</b>	<b>2 301,5</b>	<b>2 407,0</b>	<b>2 501,0</b>
<b>5. Réserves (× 1 000 000 F).</b>								
Fonds des rentes (1) .....	24 217,8	24 248,7	24 260,8	24 224,8	24 173,7	24 071,5	23 911,3	23 801,2
Capitaux placés (1)(4) .....	23 408,9	23 526,2	23 640,0	23 198,7	22 963,5	23 575,2	23 677,9	23 703,0

(1) A fin d'année.

(2) Y compris les montants à la charge de tiers, sauf toutefois ceux à la charge de la Caisse nationale des Pensions de Retraite et de Survie.

(3) Sauf les montants payés pour compte de la Caisse nationale des Majorations. Les sommes de cette rubrique sont généralement payées directement aux personnes physiques bénéficiaires.

(4) Détail du fonds des rentes.

# 1. — Caisse générale d'Epargne et de Retraite sous la garantie de l'Etat (suite).

## III. Service de la Caisse d'assurance.

NATURE DU CONTRAT D'ASSURANCE	Nombre de contrats						Capitaux assurés au 31 décembre (× 1 000 000 F)	
	en cours au 31 décembre		éteints en		ouverts en		1976	1977
	1976	1977	1976	1977	1976	1977		
<b>A capital fixé :</b>								
Vie entière .....	7 140	4 226	280	2 937	23	23	208	222
Temporaire .....	18 481	21 567	596	797	3 856	3 883	8 439	10 952
Capital différé .....	433	470	30	2	28	39	124	157
Mixtes .....	60 929	65 936	2 276	1 820	8 759	6 827	26 451	31 443
<b>A capital décroissant :</b>								
Capital remboursable par annuités .....	571 921	594 138	25 907	24 578	47 563	46 795	182 998	221 965
Rentes .....	2 506	2 616	332	30	297	140	53	57
<b>Totaux :</b>	<b>661 410</b>	<b>688 953</b>	<b>29 421</b>	<b>30 164</b>	<b>60 526</b>	<b>57 707</b>	<b>218 273</b>	<b>264 796</b>

## 2. — Epargne scolaire.

(Source : Caisse générale d'Epargne et de Retraite.)

SPÉCIFICATIONS	1971	1972	1973	1974	1975	1976	1977
Nombre de versements (× 1 000) .....	3 635,6	3 600,0	3 444,2	3 432,0	3 308,0	3 238,3	3 058,9
Montant total des versements (× 1 000 000 F) .....	842,4	905,5	950,3	1 048,9	1 145,7	1 263,2	1 284,4
Nombre de livrets nouveaux .....	49 875	54 382	39 574	..	..	..	..
Instituteurs collaborant .....	50 734	50 069	49 330	48 546	47 608	46 989	45 528

## 3. — Caisses d'épargne privées.

(Source : Commission bancaire.)

SPÉCIFICATIONS	1971	1972	1973	1974	1975	1976	1977
Versements de l'année (× 1 000 000 F) .....	190 439,4	244 867,8	345 721,3	447 495,0	520 900,0	654 257,0	750 457,0
Remboursements de l'année (× 1 000 000 F) ..	171 601,7	218 155,4	319 892,3	427 117,0	481 700,0	616 867,0	723 069,0
Montant des dépôts au 31 déc. (× 1 000 000 F) ..	114 302,8	141 118,7	167 014,1	187 391,9	226 603,0	263 993,0	291 381,0
Nombre de caisses au 31 décembre .....	35	34	34	33	33	32	31
Nombre d'épargnants au 31 déc. (× 1 000) ...	2 708,7	2 902,6	3 085,1	3 362,9	3 582,4	3 746,7	3 719,1

## 4. — Caisses d'épargne établies sous le patronage d'administrations communales.

VILLES	Années	Versements			Remboursements			Solde à la fin de l'année		Taux de l'intérêt % (2)	Prime de fidélité % (3)
		Nombre	Livrets ouverts	Montants × (1 000 000 F)	Nombre	Livrets éteints	Montants × (1 000 000 F)	Livrets restant ouverts	Montants restant en dépôt (× 1 000 000 F)		
Nivelles ..	1973	4 146	326	89,2	1 572	191	50,9	4 075	201,8	3,80-2,70	0,9
	1974	3 819	332	84,7	1 836	262	90,1	4 145	196,2	4,75-4,50	1,0
	1975	4 070	308	96,4	1 616	209	63,2	4 244	229,4	5,00-4,00	1,0
	1976	4 209	349	90,4	1 569	211	79,8	4 382	240,1	4,50-3,50	1,0
	1977	3 809	430	100,1	1 722	245	103,2	4 567	237,0	4,50-3,50	1,0
Tournai ..	1973	24 006	1 479	122,4	5 085	723	100,4	35 783	489,1 (1)	4,50	— (4)
	1974	25 256	1 483	134,9	5 507	875	115,3	36 391	550,1 (1)	5,95 (5)	— (4)
	1975	25 199	1 465	149,5	5 438	816	110,5	37 234	625,4 (1)	5,95 (5)	— (4)
	1976	24 042	1 352	155,0	5 932	1 364	141,4	37 219	639,0 (1)	5,70 (5)	— (4)
	1977	23 457	1 450	156,8	5 991	2 194	144,0	36 475	685,4 (1)	5,70 (5)	— (4)

(1) Les intérêts capitalisés sont ajoutés.

(2) Le premier taux indiqué s'applique aux dépôts jusqu'à 500 000 F et le deuxième taux concerne la partie des dépôts dépassant cette somme (épargne ordinaire).

(3) La prime de fidélité est accordée en plus des taux d'intérêts sur les capitaux restés en dépôts pendant l'année civile.

(4) Supprimée depuis le 1/1/1963.

(5) Moyenne annuelle.

## 5. — Crédits levés et encours des placements.

(× 1 000 000 F)

(Source: Caisse générale d'Épargne et de Retraite.)

SECTEURS	Crédits levés en				Crédits en cours fin			
	1974	1975	1976	1977	1974	1975	1976	1977
<b>1. Pouvoirs publics</b>	<b>25 483,5</b>	<b>16 440,8</b>	<b>20 037,2</b>	<b>13 034,2</b>	<b>90 028,3</b>	<b>100 146,8</b>	<b>115 468,8</b>	<b>122 800,4</b>
Emprunts de l'Etat belge .....	12 125,7	12 760,4	11 847,0	11 098,5	58 361,4	66 382,5	75 336,9	82 889,0
Avance des primes à l'habitation .....	1 960,9	1 212,7	999,8	1 191,8	5 652,2	6 297,9	6 608,3	6 992,3
Institutions provinciales et communales .....	437,5	2 255,2	1 661,6	601,9	10 162,6	12 157,7	13 452,0	13 694,0
Autres (+ Fonds de dotations) .....	10 959,4	212,5	5 528,8	142,0	15 852,1	15 308,7	20 071,6	19 225,1
<b>2. Organismes publics d'exploitation</b>	<b>3 995,4</b>	<b>6 866,3</b>	<b>8 795,0</b>	<b>7 063,2</b>	<b>30 874,9</b>	<b>35 836,2</b>	<b>38 726,1</b>	<b>43 358,5</b>
Fonds des routes .....	159,8	2 086,4	1 873,3	4 243,8	3 057,5	5 119,1	5 970,2	10 189,3
Société nationale des Chemins de Fer Belges .....	612,1	230,8	1 839,1	344,4	4 407,2	4 300,6	5 856,7	5 123,1
Radio-télévision belge .....	792,0	450,0	810,0	1 125,0	3 232,4	3 426,2	3 962,2	4 757,6
Régie des télégraphes et téléphones .....	656,5	2 159,1	2 662,6	200,0	10 153,0	12 068,0	10 982,3	10 890,4
Office de la Navigation .....	1 650,0	1 500,0	500,0	1 150,0	6 083,3	7 405,0	7 560,0	8 281,7
Régie des bâtiments .....	125,0	65,0	760,0	—	1 140,0	520,0	1 256,1	1 198,6
Société nationale des Chemins de fer vicinaux .....	—	375,0	350,0	—	280,3	652,0	973,1	920,6
Autres .....	—	—	—	—	2 521,2	2 345,3	2 165,5	1 997,2
<b>3. Entreprises</b>	<b>10 972,3</b>	<b>14 030,6</b>	<b>33 971,8</b>	<b>23 396,1</b>	<b>59 646,5</b>	<b>65 109,2</b>	<b>85 291,4</b>	<b>94 735,7</b>
Caisse nationale de Crédit professionnel .....	747,0	—	2 700,0	4 229,2	5 050,3	4 726,6	4 247,2	8 032,6
Société nationale de Crédit à l'Industrie .....	2 207,4	2 100,0	14 128,9	7 117,4	11 395,4	11 415,4	20 464,8	23 166,9
Société nationale d'Investissement .....	30,0	—	490,0	435,0	600,0	600,0	1 090,0	1 519,6
Crédit industriel, professionnel et artisanal .....	3 855,1	8 082,5	10 860,5	5 394,2	25 476,2	31 666,5	39 874,6	41 964,2
Armement maritime et batellerie .....	712,8	378,1	514,7	237,3	2 047,2	2 159,5	2 508,7	2 461,6
Créditexport .....	1 768,2	2 089,0	3 062,3	2 803,1	4 909,8	4 164,8	6 498,6	4 911,9
Prêts agricoles .....	1 151,8	1 081,0	2 013,8	2 076,7	7 232,2	7 568,1	8 787,4	10 037,9
Institut national de crédit agricole .....	500,0	300,0	200,0	1 100,0	2 869,9	2 749,4	1 766,5	2 593,6
Autres .....	—	—	1,6	3,2	65,5	58,9	53,6	47,4
<b>4. Enseignement et recherche</b>	<b>2 884,2</b>	<b>5 686,2</b>	<b>4 598,9</b>	<b>4 428,0</b>	<b>14 917,5</b>	<b>19 110,0</b>	<b>21 708,6</b>	<b>24 026,1</b>
Crédit aux universités .....	2 872,2	5 656,6	4 564,4	4 406,0	14 206,3	18 382,6	20 963,2	23 296,4
Fonds des études de la Ligue des Familles nombreuses de Belgique .....	12,0	12,0	16,0	22,0	106,2	104,8	106,2	112,4
Autres .....	—	17,6	18,5	—	605,0	622,6	639,2	617,3
<b>5. Logement</b>	<b>25 416,6</b>	<b>26 756,7</b>	<b>37 072,5</b>	<b>41 589,5</b>	<b>149 078,8</b>	<b>165 777,9</b>	<b>190 967,3</b>	<b>219 479,1</b>
Prêts hypothécaires (directs) .....	11 423,7	10 186,9	16 216,4	18 099,7	40 551,1	48 487,3	61 903,5	76 665,9
Avances aux sociétés de crédit agréées .....	4 500,0	6 598,5	6 999,9	8 115,8	40 331,7	44 240,3	48 330,4	53 458,9
Fonds de logement de la Ligue des Familles nombreuses de Belgique .....	903,0	950,0	2 000,0	2 000,0	5 388,6	5 980,7	7 583,6	9 115,4
Office central de crédit hypothécaire .....	350,0	400,0	500,0	450,0	1 599,6	1 765,7	2 003,4	2 163,0
Société nationale terrienne .....	—	—	—	—	456,5	399,4	352,4	314,0
Société nationale du Logement .....	2 646,2	3 922,6	4 385,4	5 642,5	19 791,2	22 356,8	24 380,0	27 733,1
Ouvertures de crédit consenties par les comptoirs d'escompte .....	5 593,7	4 698,7	6 954,8	7 277,5	40 784,8	42 385,1	46 248,9	49 872,3
Autres .....	—	—	16,0	4,0	175,3	162,6	165,1	156,5
<b>6. Divers</b>	<b>1 473,6</b>	<b>2 353,5</b>	<b>3 339,5</b>	<b>5 567,0</b>	<b>3 353,4</b>	<b>4 330,9</b>	<b>6 027,7</b>	<b>9 384,8</b>
<i>Particuliers :</i>								
Crédit d'escompte direct .....	638,0	1 145,0	1 626,2	1 583,1	1 185,5	1 822,6	2 842,6	3 686,4
Nantissements, prêts personnels, prêts à tempérament, etc....	661,6	1 039,3	1 516,1	3 790,7	951,0	1 249,9	1 934,4	4 375,9
<i>Institutions :</i>								
Œuvre national des Invalides de la guerre et Caisse publique de prêts de la ville de Bruxelles .....	174,0	169,2	197,2	193,2	1 120,4	1 169,5	1 250,7	1 322,5
Autres .....	—	—	—	—	96,5	88,9	—	—
<b>Total :</b>	<b>70 225,6</b>	<b>72 134,1</b>	<b>107 814,9</b>	<b>95 078,0</b>	<b>347 899,4</b>	<b>390 311,0</b>	<b>458 189,9</b>	<b>513 784,6</b>
Crédit à court terme .....	160 100,0	210 800,0	218 100,0	259 700,0	15 347,3	40 310,6	25 286,5	31 981,7



## 6. — Société nationale de Crédit à l'Industrie.

### Crédits et financement d'après les bilans au 31 décembre.

(Source : Société nationale de Crédit à l'Industrie.)

SPÉCIFICATIONS	1970	1971	1972	1973	1974	1975	1976	1977
(× 1 000 000 F)								
<b>Crédits</b>								
<b>A. Crédits d'investissement à long et moyen terme.</b>								
1. Garanties par l'Etat.								
Crédits à la marine .....	2 162,8	2 275,6	2 393,0	3 170,5	4 294,6	5 774,8	7 121,8	8 054,0
Crédits à l'ind. charbon. . .	2 178,6	1 885,4	1 600,7	1 388,3	1 019,1	785,7	624,8	461,4
Autres crédits .....	24 072,9	26 116,4	26 782,9	28 990,7	31 616,4	34 242,8	42 343,3	51 138,3
<b>Total :</b>	<b>28 414,3</b>	<b>30 277,4</b>	<b>30 776,6</b>	<b>33 549,5</b>	<b>36 930,1</b>	<b>40 803,3</b>	<b>50 089,9</b>	<b>59 653,7</b>
2. Garanties par les banques et sociétés financières .....	29 153,6	33 428,3	33 459,7	37 821,0	44 084,5	44 880,4	51 236,9	52 668,1
3. Autres .....	49 140,7	53 283,0	54 018,7	55 478,2	60 224,3	63 240,3	66 921,6	66 713,2
<b>Total :</b>	<b>106 708,6</b>	<b>116 988,7</b>	<b>118 255,0</b>	<b>126 848,7</b>	<b>141 238,9</b>	<b>148 924,0</b>	<b>168 248,4</b>	<b>179 035,0</b>
<b>B. Crédits de restauration .....</b>	<b>966,2</b>	<b>866,2</b>	<b>724,9</b>	<b>583,0</b>	<b>446,9</b>	<b>326,4</b>	<b>222,1</b>	<b>143,6</b>
<b>C. Crédits commerciaux .....</b>	<b>1 483,1</b>	<b>1 298,7</b>	<b>1 954,7</b>	<b>2 424,7</b>	<b>2 735,3</b>	<b>5 266,4</b>	<b>6 360,1</b>	<b>5 700,9</b>
<b>D. Crédits d'exportations à moyen et long terme .....</b>	<b>3 833,6</b>	<b>3 101,4</b>	<b>4 453,6</b>	<b>5 741,6</b>	<b>8 312,8</b>	<b>7 371,3</b>	<b>11 658,2</b>	<b>9 022,3</b>
<b>E. Crédits gérés pour compte de l'Etat .....</b>	<b>5 911,7</b>	<b>6 224,2</b>	<b>6 253,2</b>	<b>6 808,8</b>	<b>7 999,8</b>	<b>10 300,5</b>	<b>13 008,6</b>	<b>14 873,7</b>
<b>F. Crédits sous forme location-financement .....</b>	<b>—</b>	<b>9,2</b>	<b>49,6</b>	<b>110,9</b>	<b>172,7</b>	<b>279,0</b>	<b>249,8</b>	<b>214,4</b>
<b>Total général :</b>	<b>118 903,2</b>	<b>128 488,4</b>	<b>131 691,0</b>	<b>142 517,7</b>	<b>160 906,4</b>	<b>172 467,6</b>	<b>199 747,2</b>	<b>208 989,9</b>
<b>Financement</b>								
Obligations .....	87 090,6	98 517,5	100 508,4	105 360,7	115 094,4	119 703,4	133 597,5	163 543,6
Bons de caisse .....	19 238,1	18 719,5	20 347,3	21 454,6	22 323,8	27 379,5	28 302,8	32 278,1
Dépôts et emprunts divers (1) ...	12 983,2	12 853,0	13 324,1	16 959,9	22 259,7	22 698,8	26 702,0	26 291,4
Etat belge .....	5 459,9	5 840,3	5 947,8	6 541,1	7 790,6	10 108,5	12 566,4	14 433,8
<b>Total :</b>	<b>124 771,8</b>	<b>135 930,3</b>	<b>140 127,6</b>	<b>150 316,3</b>	<b>167 468,5</b>	<b>179 890,2</b>	<b>201 168,7</b>	<b>236 546,9</b>

Répartition, en %, des crédits d'investissement par secteurs économiques.

SECTEURS	1970	1971	1972	1973	1974	1975	1976	1977
----------	------	------	------	------	------	------	------	------

Crédits en cours en fin d'année (3)

Industrie du charbon .....	2,43	(2)	(2)	(2)	(2)	(2)	(2)	(2)
Métallurgie du fer .....	15,28	15,68	16,04	16,36	15,79	17,21	20,18	22,74
Fabrications métalliques .....	16,82	14,47	14,18	14,18	14,15	13,35	12,44	12,35
Industrie chimique .....	22,73	24,02	23,04	21,74	20,06	17,50	16,63	16,85
Industrie textile .....	3,83	3,99	3,94	3,83	4,06	4,10	4,65	4,74
Industrie alimentaire .....	3,58	3,76	4,08	4,80	5,46	5,63	5,69	5,39
Electricité et gaz .....	8,50	11,08	10,88	9,47	8,91	8,53	7,37	6,40
Transports .....	5,97	3,70	3,74	4,83	5,72	7,12	7,96	7,97
Autres secteurs .....	20,86	23,30	24,10	24,79	25,85	26,56	25,08	23,56
<b>Total :</b>	<b>100,—</b>	<b>100,—</b>	<b>100,—</b>	<b>100,—</b>	<b>100,—</b>	<b>100,—</b>	<b>100,—</b>	<b>100,—</b>

Crédits consentis

Métallurgie du fer .....	9,86	3,17	9,76	16,61	4,89	16,79	19,01	30,58
Fabrications métalliques .....	28,10	15,84	14,64	11,60	16,66	13,30	10,16	13,98
Industrie chimique .....	16,15	13,10	13,37	17,26	19,20	12,43	34,42	11,36
Industrie textile .....	3,88	5,17	4,35	4,90	6,52	6,81	5,21	4,64
Industrie alimentaire .....	3,84	7,91	4,70	8,48	6,58	7,39	3,61	6,38
Electricité et gaz .....	12,30	14,56	6,20	2,51	6,09	(2)	(2)	(2)
Transports .....	5,97	9,60	12,93	9,94	9,44	20,80	7,94	12,50
Autres secteurs .....	19,90	30,65	34,05	28,70	30,62	22,48	19,65	20,56
<b>Total :</b>	<b>100,—</b>	<b>100,—</b>	<b>100,—</b>	<b>100,—</b>	<b>100,—</b>	<b>100,—</b>	<b>100,—</b>	<b>100,—</b>

(1) Y compris les emprunts en monnaies étrangères.

(2) Compris éventuellement dans « autres secteurs ».

(3) Avant 1971, tous les crédits; à partir de 1971, seuls les crédits d'investissement.

**7. — Société nationale d'Investissement.**

(Source : Société nationale d'Investissement.)

SPECIFICATIONS	1973 (1)	1974 (1)	1975 (1)	1976 (1)	1977 (1)	1973 (1)	1974 (1)	1975 (1)	1976 (1)	1977 (1)
	<b>Nombre <sup>(2)</sup></b>					<b>Montants (× 1 000 000 F) <sup>(3)</sup></b>				
	<b>Souscriptions et acquisitions <sup>(4)</sup></b>									
<b>Secteurs :</b>										
Alimentation .....	—	—	3	1	1	—	—	225,0	0,5	65,0
Textile .....	1	1	1	4	2	2,0	120,0	60,0	77,5	30,0
Bois - Plastique .....	3	—	1	—	3	78,6	—	20,0	—	48,8
Papier - Imprimerie .....	2	3	3	3	4	70,0	33,9	52,4	250,0	378,4
Fibres de verre .....	1	—	—	—	—	60,0	—	—	—	—
Industrie chimique .....	2	1	—	1	—	25,7	4,5	—	425,0	—
Fabric. métall. ....	4	4	7	9	5	45,7	62,0	200,4	346,0	96,5
Industrie métallique de base ....	1	1	3	1	1	10,0	250,0	68,9	4,0	6,3
Prod. minéraux (5) .....	—	1	—	—	—	—	3,1	—	—	—
Cuir - Caoutchouc .....	—	—	—	—	—	—	—	—	—	—
Construction .....	1	3	2	1	3	18,0	71,5	6,5	4,1	4,6
Transport .....	3	3	—	3	3	322,5	184,6	—	69,7	113,7
Energie .....	—	—	1	1	—	—	—	—	0,01	—
Electricité et Télécommunications	—	—	—	—	1	—	—	—	—	16,5
Services et divers .....	4	5	3	6	6	136,0	110,3	19,7	48,0	79,8
<b>Total :</b>	<b>22</b>	<b>22</b>	<b>24</b>	<b>30</b>	<b>29</b>	<b>768,5</b>	<b>839,9</b>	<b>652,9</b>	<b>1 224,8</b>	<b>839,6</b>

**Ventes et cessions (complètes ou partielles) <sup>(4)</sup>**

10	9	11	12	4	126,2	228,2	80,4	152,4	27,5
----	---	----	----	---	-------	-------	------	-------	------

**Participations au 31-12 <sup>(4)</sup>**

93	98	112	112	121	3 429,5 (6)	3 961,6	4 355,9	5 324,5	5 755,5
----	----	-----	-----	-----	----------------	---------	---------	---------	---------

(1) A partir de 1967, les chiffres ne sont plus comparables avec ceux publiés dans les rapports de la S.N.I., celle-ci clôturant son bilan au 30 juin et à partir de l'exercice comptable 1971/72 au 30 septembre.

(2) Souscriptions : abstraction faite du nombre de sociétés différentes. Cessions et participations : nombre de sociétés intéressées.

(3) Cessions et participations : valeur comptable, après déduction d'éventuels amortissements. — (4) Y compris les obligations convertibles.

(5) Y compris dérivés du pétrole et du charbon.

(6) Non comprises les obligations convertibles à recevoir (70 millions).

## 8. — Caisse nationale de Crédit professionnel.

### I. — Activité de la Caisse nationale de Crédit professionnel et de son réseau.

(Source : Caisse nationale de Crédit professionnel.)

ANNÉES	Crédits à l'intervention des					Crédits directs				Crédits de restauration	Total général
	associations de crédit	banques agréées	féd. de crédit à l'out. artis.	compt. esc. de la Banque nationale	Total	ordinaires	gérés par assoc. crédit	Lois spéciales	Total		

(× 1 000 000 F)

#### A. — Crédits nouveaux autorisés <sup>(1)</sup>

1970 ....	2 211,6	309,9	510,2	194,4	3 226,1	261,4	1 377,4	36,5	1 675,3	0,3	4 901,7
1971 ....	2 002,2	235,9	543,0	245,2	3 026,3	379,1	1 594,4	48,0	2 021,5	0,3	5 048,1
1972 ....	2 576,3	219,7	590,0	345,3	3 731,3	479,4	2 272,8	61,7	2 813,9	—	6 545,2
1973 ....	3 135,9	477,1	742,8	352,4	4 708,2	589,2	3 112,3	84,7	3 786,2	—	8 494,4
1974 ....	3 226,8	287,8	564,4	137,8	4 216,8	302,7	1 546,0	42,0	1 890,7	—	6 107,5
1975 ....	4 720,2	228,4	478,5	217,8	5 644,9	752,9	2 325,8	26,2	3 104,9	—	8 749,8
1976 ....	5 979,0	323,3	642,5	338,2	7 283,0	776,1	3 781,6	62,4	4 602,1	—	11 903,1
1977 ....	7 314,8	293,0	734,5	318,5	8 660,8	1 032,5	4 273,6	62,3	5 368,4	—	14 029,2

#### B. — Crédits en vigueur au 31 décembre <sup>(2)</sup>

1970 ....	14 585,9	3 650,2	1 941,4	1 007,2	21 184,7	2 333,4	8 896,0	207,7	11 437,1	58,1	32 679,9
1971 ....	15 737,9	3 716,7	2 128,1	1 157,3	22 740,0	2 509,6	10 264,4	242,5	13 016,5	48,2	35 804,7
1972 ....	17 244,1	3 792,5	2 297,8	1 413,7	24 748,1	2 713,4	12 220,6	294,4	15 228,4	34,8	40 011,3
1973 ....	18 950,5	4 219,6	2 630,6	1 654,6	27 455,3	3 051,8	14 958,6	350,3	18 360,7	25,5	45 841,5
1974 ....	21 285,6	4 501,4	2 758,4	1 703,5	30 248,9	3 215,6	16 282,1	391,5	19 889,2	20,8	50 158,9
1975 ....	24 967,1	4 670,5	2 710,6	1 834,8	34 183,0	3 744,1	18 294,3	389,4	22 427,8	14,0	56 624,8
1976 ....	29 908,3	4 931,8	2 694,6	2 078,2	39 612,9	4 238,9	21 744,6	413,3	26 396,8	9,1	66 018,8
1977 ....	35 444,1	5 055,8	2 875,0	2 256,9	45 631,8	5 307,2	25 546,0	455,4	31 308,6	8,7	76 949,1

### II. — Nature des crédits accordés.

ANNÉES	Crédits à moyen et long terme						Crédits à court terme			Total général (3)
	ordinaires		à l'outillage artisanal		Lois spéciales	Total	Crédits d'escompte	Crédits de caisse	Total	
	Avances à terme dét.	Crédits d'investiss. (4)	ordinaires	Crédits d'investiss. (4)						

(× 1 000 000 F)

#### A. — Crédits nouveaux autorisés <sup>(1)</sup>

1970 ....	4 008,5	—	255,5	254,6	36,5	4 555,1	40,3	306,0	346,3	4 901,4
1971 ....	4 019,2	—	318,5	224,5	48,1	4 610,3	54,3	383,2	437,5	5 047,8
1972 ....	5 188,4	—	325,3	264,7	61,7	5 840,1	43,9	661,2	705,1	6 545,2
1973 ....	7 067,9	—	394,0	348,7	84,7	7 895,3	44,1	555,0	599,1	8 494,4
1974 ....	5 078,1	—	296,7	267,7	42,0	5 684,5	16,0	407,0	423,0	6 107,5
1975 ....	7 234,2	—	221,5	256,9	26,2	7 738,8	98,7	912,3	1 011,0	8 749,8
1976 ....	10 139,0	—	264,1	378,3	62,4	10 843,8	122,6	936,7	1 059,3	11 903,1
1977 ....	11 989,6	—	315,3	419,2	62,3	12 786,4	151,0	1 091,8	1 242,8	14 029,2

#### B. Crédits en vigueur au 31 décembre <sup>(2)</sup>

1970 ....	28 552,3	—	789,1	1 152,3	208,6	30 702,3	106,1	1 813,4	1 919,5	32 621,8
1971 ....	31 287,4	—	920,7	1 207,4	243,4	33 658,9	120,7	1 976,9	2 097,6	35 756,5
1972 ....	34 920,5	—	1 054,0	1 243,8	295,3	37 513,6	124,8	2 338,1	2 462,9	39 976,5
1973 ....	40 085,6	—	1 249,4	1 381,2	351,2	43 067,4	130,3	2 618,3	2 748,6	45 816,0
1974 ....	44 080,0	—	1 331,2	1 427,2	392,4	47 280,8	120,1	2 787,2	2 907,3	50 138,1
1975 ....	49 763,7	—	1 286,2	1 424,4	389,4	52 863,7	208,0	3 539,1	3 747,1	56 610,8
1976 ....	58 356,8	—	1 174,0	1 520,6	413,3	61 464,7	277,4	4 267,7	4 545,1	66 009,8
1977 ....	68 171,1	—	1 335,5	1 539,5	455,4	71 501,5	330,6	5 108,3	5 438,9	76 940,4

(1) Y compris les avances consenties non encore prélevées.

(2) Y compris les remboursements opérés mais susceptibles de reprises d'encours et les avances consenties non encore prélevées.

(3) Non compris les crédits de restauration.

(4) A taux réduit.

## 8. — Caisse nationale de Crédit professionnel (suite).

## III. — Destination des ouvertures de crédit (1)

## Crédits nouveaux autorisés.

ANNÉES	Crédits ordinaires							Crédits de restauration		
	Achat de matériel	Achat immeuble professionnel	Construction et transformation immeuble professionnel	Reprise fonds de commerce	Sortie d'indivision	Fonds de roulement	Remboursement de dettes professionnelles	Sinistrés de guerre mobiliers	Sinistrés de guerre bateliers	Sinistrés par inondations
(× 1 000 000 F)										
1970 ....	1 194,7	1 372,1	1 604,5	267,6	33,5	383,1	45,8	0,3	—	—
1971 ....	1 251,5	1 430,2	1 509,7	328,6	27,8	452,2	47,9	0,3	—	—
1972 ....	1 491,1	1 831,3	1 985,0	392,9	28,5	698,7	117,7	—	—	—
1973 ....	1 826,1	2 514,0	2 988,2	500,7	31,1	581,5	52,8	—	—	—
1974 ....	1 373,2	1 998,7	1 961,7	316,0	24,2	425,2	8,5	- 0,2	0,2	—
1975 ....	1 594,4	2 698,5	2 745,7	644,6	74,8	981,1	10,6	—	—	—
1976 ....	2 067,0	3 890,4	3 745,1	991,7	110,6	1 052,9	45,3	—	—	—
1977 ....	2 392,1	4 909,9	4 178,3	1 104,6	124,4	1 271,1	48,8	—	—	—

## IV. — Ouvertures de crédit ordinaire par secteurs économiques (1)

## Crédits nouveaux autorisés.

ANNÉES	Industrie alimentaire.	Industrie de la construction.	Industrie textile	Industrie des fabrications métalliques	Industrie du bois	Industrie du cuir	Industries diverses	Agriculture Elevage Pêche	Professions libérales	Commerce de gros et de détail	Transports	Divers
(× 1 000 000 F)												
1970 .....	693,5	661,3	120,3	224,3	149,9	19,0	176,5	143,8	406,3	1 043,6	566,1	696,8
1971 .....	759,7	698,9	113,7	225,6	162,9	10,2	221,8	128,3	445,4	936,2	596,9	748,3
1972 .....	942,3	796,2	190,7	297,9	228,8	15,0	301,6	118,3	597,4	1 268,6	700,5	1 087,9
1973 .....	1 272,5	1 055,2	265,2	424,3	301,6	18,9	346,0	163,8	707,7	1 623,5	989,0	1 326,7
1974 .....	919,8	876,1	181,3	270,4	223,9	15,4	205,9	127,3	568,4	1 181,0	628,4	909,6
1975 .....	1 216,5	1 140,4	132,7	462,2	267,9	21,7	287,4	188,7	1 040,9	1 685,6	817,5	1 488,3
1976 .....	1 655,0	1 382,5	206,9	526,0	388,4	25,3	385,0	194,0	1 433,1	2 409,0	1 106,9	2 190,9
1977 .....	1 937,4	1 765,7	160,1	702,0	493,8	33,8	460,2	266,0	1 579,3	2 713,2	1 254,6	2 663,1

## V. — Ouvertures de crédit ordinaire par importance (1)

## Crédits nouveaux autorisés (nombre).

ANNÉES	Jusqu'à 50 000 F	De 50 001 F à 100 000 F	De 100 001 F à 500 000 F	De 500 001 F à 1 000 000 F	De 1 000 001 F à 2 000 000 F	Plus de 2 000 000 F	Total
1970 .....	1 650	2 626	5 123	1 708	661	200	11 968
1971 .....	1 461	2 560	4 878	1 630	751	260	11 540
1972 .....	1 404	2 733	5 954	1 873	960	417	13 341
1973 .....	1 111	2 717	6 238	2 196	1 301	621	14 184
1974 .....	601	1 561	3 957	1 563	969	438	9 089
1975 .....	685	1 714	4 963	1 925	1 363	808	11 458
1976 .....	555	1 372	5 482	2 248	1 753	1 258	12 668
1977 .....	436	1 239	6 172	2 329	1 891	1 577	13 644

(1) Il n'a pas été tenu compte de modifications éventuelles apportées aux chiffres comptables après la publication de ce tableau dans le rapport annuel.

## 9. — Office central de Crédit hypothécaire.

### A. Opérations du secteur des crédits ordinaires.

#### I. Crédits prélevés et crédits en cours au 31 décembre.

(Source : Office central de Crédit hypothécaire.)

ANNÉES	Mobilisation de créances hypothécaires				Opérations Classes moyennes		Prêts nouveaux		Conversion de crédits de restauration		Total	
	Paiements subrogatoires		Cessions de et prêts sur créances (1)		A	B	A	B	A	B	A	B
	A	B	A	B								
(× 1 000 000 F)												
1969 .....	19,9	136,9	—	1,0	720,3	4 057,3	173,3	1 038,0	—	0,7	913,5	5 233,9
1970 .....	17,8	138,0	0,5	1,4	1 020,1	4 852,0	177,5	1 084,5	—	0,4	1 215,9	6 076,3
1971 .....	27,4	147,1	6,9	8,1	1 121,8	5 644,3	260,7	1 251,0	—	0,2	1 416,8	7 050,7
1972 .....	62,4	191,2	5,1	9,1	762,2	5 975,2	349,4	1 503,6	—	0,1	1 179,1	7 679,2
1973 .....	44,7	216,5	3,6	11,2	974,5	6 527,0	498,4	1 834,4	—	—	1 521,2	8 589,1
1974 .....	15,3	208,7	2,0	13,1	909,3	6 976,1	784,6	2 482,2	—	—	1 711,2	9 680,1
1975 .....	20,3	206,2	—	12,7	910,8	7 428,3	908,3	3 208,0	—	—	1 839,4	10 855,2
1976 .....	62,1	241,3	9,9	9,9	1 747,7	8 645,7	1 395,5	4 347,8	—	—	3 215,2	13 244,7
1977 .....	71,4	285,3	305,9	417,9	2 808,1	10 732,6	1 323,2	5 340,0	—	—	4 508,6	16 775,8

#### II. Prêts par groupes de professions.

ANNÉES	Agriculture		Industrie		Commerce		Profess. libér.		Fonct. publ.		Autres		Sans profess.		Total	
	N	M	N	M	N	M	N	M	N	M	N	M	N	M	N	M
1969 .....	12	4,9	998	422,3	362	199,1	35	33,8	414	217,4	243	129,4	26	8,8	2 090	1 015,7
1970 .....	18	6,4	1 624	660,8	427	208,2	39	26,1	703	354,1	287	144,2	33	9,4	3 131	1 409,2
1971 .....	21	9,5	1 268	583,4	411	245,1	38	39,3	620	337,8	271	159,5	42	14,4	2 671	1 389,0
1972 .....	13	7,4	867	443,0	418	294,4	40	49,4	469	305,2	238	163,0	27	8,5	2 072	1 270,9
1973 .....	24	11,2	1 141	704,3	453	363,5	68	77,0	729	547,5	306	243,8	41	21,9	2 762	1 969,2
1974 .....	15	11,1	846	575,6	428	381,1	60	73,9	643	524,8	308	265,6	34	23,5	2 334	1 855,6
1975 .....	10	7,1	1 021	742,5	414	366,1	47	59,6	681	587,4	297	256,1	52	27,5	2 522	2 046,3
1976 .....	19	14,5	1 584	1 414,7	597	664,0	87	173,7	950	963,3	373	410,1	75	49,8	3 685	3 690,1
1977 .....	18	18,3	1 797	1 823,1	659	790,3	114	221,4	1 190	1 377,8	419	460,0	78	63,5	4 275	4 754,4

#### B. Opérations du secteur des crédits de restauration.

ANNÉES	Régime ancien		Régime Loi				Régime avances		Total	
	Immeubles		Immeubles		Meubles et stocks		A	B	A	B
	A	B	A	B	A	B				
(× 1 000 000 F)										
1969 .....	—	0,4	12,1	517,1	—	0,3	—	—	12,1	517,8
1970 .....	—	0,3	9,2	416,7	—	0,1	—	—	9,2	417,1
1971 .....	—	0,2	32,8	355,7	—	0,1	—	—	32,8	356,0
1972 .....	—	0,1	5,4	280,1	—	—	—	—	5,4	280,2
1973 .....	—	—	7,7	221,9	—	—	—	—	7,7	221,9
1974 .....	—	—	8,0	174,9	—	—	—	—	8,0	174,9
1975 .....	—	—	8,4	141,9	—	—	—	—	8,4	141,9
1976 .....	—	—	11,0	117,5	—	—	—	—	11,0	117,5
1977 .....	—	—	9,7	100,0	—	—	—	—	9,7	100,0

N.B. — A : crédits prélevés; B : crédits en cours; N : nombre de crédits accordés; M : montant des crédits accordés (1 000 000 F). Les crédits accordés ne sont pas nécessairement prélevés dans leur totalité.

(1) Y compris les crédits de mobilisations.

## 10. — Crédit agricole.

## I. Activité des principaux organismes du crédit agricole.

ORGANISMES	1969	1970	1971	1972	1973	1974	1975	1976	1977
<b>Nombre de crédits accordés</b>									
Organisation Raiffeisen (1) .....	13 842	14 593	12 637	17 471	19 599	20 357	28 665	44 455	33 923
I.N.C.A. ....	7 156	5 345	4 525	5 008	5 731	3 630	3 320	15 906	5 986
<i>dont : crédits ordinaires</i> .....	7 155	5 345	4 525	5 006	5 731	3 630	3 319	15 906	5 986
<i>crédits de restauration</i> .....	1	—	—	2	—	—	1	—	—
Comptoirs agricoles de la C.G.E.R. .	3 193	2 109	1 706	2 252	2 510	2 201	2 056	3 851	3 579
S.N.T. ....	107	115	77	20	25	21	13	9	3
<b>Total:</b>	<b>24 298</b>	<b>22 162</b>	<b>18 945</b>	<b>24 751</b>	<b>27 865</b>	<b>26 209</b>	<b>34 054</b>	<b>64 221</b>	<b>43 491</b>

## Montant des crédits accordés (× 1 000 000 F)

Organisation Raiffeisen (1) .....	4 899,7	4 789,5	4 428,9	6 841,0	8 816,4	9 762,9	8 142,9	17 866,3	16 977,0
I.N.C.A. ....	2 426,1	2 118,8	2 055,8	2 811,4	4 146,4	3 569,9	5 650,1	9 401,7	6 111,8
<i>dont : crédits ordinaires</i> .....	2 425,9	2 118,8	2 055,8	2 811,1	4 146,4	3 569,9	5 649,9	9 401,7	6 111,8
<i>crédits de restauration</i> .....	0,2	—	—	0,3	—	—	0,2	—	—
Comptoirs agricoles de la C.G.E.R. .	1 101,6	718,1	532,4	854,2	1 164,8	1 150,2	1 079,4	2 013,8	2 076,7
S.N.T. ....	74,5	60,2	40,4	14,3	16,9	16,4	8,5	6,3	3,5
<b>Total:</b>	<b>8 501,9</b>	<b>7 686,6</b>	<b>7 057,5</b>	<b>10 520,9</b>	<b>14 144,5</b>	<b>14 499,4</b>	<b>14 880,9</b>	<b>29 288,1</b>	<b>25 169,0</b>

## Montants des crédits en cours au 31 décembre (× 1 000 000 F)

Organisation Raiffeisen .....	16 623,5	18 206,4	19 143,6	21 191,3	26 255,6	32 355,2	35 531,6	45 591,8	54 582,9
I.N.C.A. ....	9 586,7	10 146,0	10 479,5	11 268,4	12 958,5	13 623,8	15 164,0	19 801,3	21 515,9
<i>dont : crédits ordinaires</i> .....	9 581,9	10 142,6	10 477,4	11 267,1	12 957,6	13 623,3	15 162,0	19 799,5	21 514,2
<i>crédits de restauration</i> .....	4,8	3,4	2,1	1,3	0,9	0,5	2,0	1,8	1,7
Comptoirs agricoles de la C.G.E.R. .	6 466,3	6 500,0	6 309,6	6 420,6	6 840,5	7 259,8	7 591,4	8 812,7	10 070,9
S.N.T. (2) .....	860,0	865,0	850,0	815,0	785,0	749,0	727,3	687,4	638,7
<b>Total:</b>	<b>33 536,5</b>	<b>35 717,4</b>	<b>36 782,7</b>	<b>39 695,3</b>	<b>46 839,6</b>	<b>53 987,8</b>	<b>59 014,3</b>	<b>74 893,2</b>	<b>86 808,4</b>

 II. Nombre de crédits accordés d'après leur emploi <sup>(3)</sup>.

EMPLOI	1969	1970	1971	1972	1973	1974	1975	1976	1977
Achat de bâtiments et terres .....	3 288	2 592	1 988	2 166	2 474	1 876	1 709	2 339	2 492
Constr. de bâtiments et annexes (4) ..	4 269	3 316	1 732	2 492	3 425	2 828	1 680	2 168	2 327
Réparation, entretien de bâtiments, amendement de terres .....	1 008	689	474	464	364	206	118	113	109
Reprise d'exploitations agricoles ...	1 240	1 024	903	1 027	1 081	1 029	816	936	948
Fonds de roulement .....	1 482	1 584	1 459	1 318	1 321	1 371	1 893	18 345	7 626
Achat de matériel (5) .....	4 891	3 084	3 175	4 550	4 861	4 467	3 993	3 805	4 310
Achat de bétail .....	876	619	633	616	565	354	294	242	200
Achat de semences, engrais, aliments	511	253	312	246	25	36	52	11 944	1 829
Avances sur produits, sur récolte ...	240	108	103	100	114	210	171	80	107
Paiement de dettes et impôts .....	59	27	37	88	45	23	26	49	31
Divers .....	2 949	3 174	2 162	1 957	1 250	933	934	4 453	2 690
<b>Total:</b>	<b>20 813</b>	<b>16 470</b>	<b>12 978</b>	<b>15 024</b>	<b>15 525</b>	<b>13 333</b>	<b>11 686</b>	<b>44 474</b>	<b>22 669</b>

(1) Y compris les crédits accordés par la Caisse centrale de Crédit rural aux caisses Raiffeisen.

(2) Montants estimés par la C.G.E.R.

(3) Pour la C.G.E.R. la ventilation tient compte de toutes les affectations données aux crédits octroyés globalement. Pour le Boerenbond belge, non compris les crédits en dehors de l'agriculture, mais y compris les crédits collectifs repris dans les « divers ».

(4) Y compris la construction de silos et de serres et éventuellement l'achat de ces dernières.

(5) Pour la S.N.T., la « première installation » soit en plus de l'achat de matériel, l'achat de bétail, de terres, de salle de bains. Nombre peu important.

## 10. — Crédit agricole (suite).

### III. Montant des crédits accordés d'après leur emploi <sup>(1)</sup>.

EMPLOI	1969	1970	1971	1972	1973	1974	1975	1976	1977
(× 1 000 000 F)									
Achat de bâtiments et terres .....	1 378,7	1 050,3	756,4	1 042,1	1 551,5	1 493,8	1 259,9	2 186,9	2 698,5
Constr. de bâtiments et annexes (2) ..	1 894,0	1 591,7	872,8	1 368,2	1 963,1	1 959,9	1 225,4	1 802,6	2 167,4
Réparation, entretien de bâtiments, amendement de terres .....	220,3	150,1	123,9	160,4	151,2	138,9	79,8	86,0	77,7
Reprise d'exploitations agricoles ....	874,2	702,9	634,0	923,7	1 242,4	1 488,1	1 219,7	1 622,7	1 696,5
Fonds de roulement .....	253,2	234,4	233,9	263,2	1 096,4	1 145,6	1 715,3	6 866,6	2 888,1
Achat de matériel (3) .....	642,2	398,5	476,9	688,3	853,1	768,5	881,6	966,0	1 144,1
Achat de bétail .....	88,9	65,7	70,3	100,8	148,1	121,1	122,0	105,3	87,8
Achat de semences, engrais, aliments	22,6	15,3	14,9	12,9	2,9	6,0	9,3	3 334,0	337,5
Avances sur produits, sur récolte ...	267,5	218,2	336,7	338,5	379,8	548,4	955,7	887,1	677,4
Païement de dettes et impôts .....	7,8	4,5	10,8	28,3	36,2	15,9	81,8	30,2	31,9
Divers .....	1 814,9	1 984,2	2 142,8	2 192,6	1 206,7	1 162,4	2 432,4	2 860,4	3 375,2
<b>Total:</b>	<b>7 464,3</b>	<b>6 415,8</b>	<b>5 673,4</b>	<b>7 119,0</b>	<b>8 631,4</b>	<b>8 848,6</b>	<b>9 982,9</b>	<b>20 747,8</b>	<b>15 182,1</b>

## 11. — Comptoirs agricoles de la Caisse générale d'Epargne et de Retraite.

### A. Opérations des comptoirs.

(Source : Caisse générale d'Epargne et de Retraite.)

SPÉCIFICATIONS	1969	1970	1971	1972	1973	1974	1975	1976	1977
<b>Prêts réalisés au cours de l'année :</b>									
Nombre .....	3 193	2 109	1 706	2 252	2 510	2 201	2 056	3 851	3 579
Montant (× 1 000 000 F) .....	1 101,6	718,1	532,4	854,2	1 164,8	1 150,2	1 079,4	2 013,8	2 076,7
<b>Solde des prêts en cours au 31 décembre :</b>									
Nombre .....	36 403	35 232	32 568	30 574	28 782	27 459	27 872	27 982	28 647
Montant (× 1 000 000 F) .....	6 466,3	6 500,0	6 309,6	6 420,6	6 840,5	7 259,8	7 591,4	8 812,7	10 070,9

### B. Répartition par importance des prêts accordés.

ANNEES	Jusqu'à 250 000 F	De 250 001 F à 500 000 F	De 500 001 F à 1 000 000 F	De 1 000 001 F à 2 000 000 F	Plus de 2 000 000 F	Nombre total
1969 .....	1 999	769	621	231	44	3 664
1970 .....	1 354	544	452	205	33	2 588
1971 .....	1 143	383	313	146	28	2 013
1972 .....	1 298	597	428	233	54	2 610
1973 .....	1 294	718	550	401	89	3 052
1974 .....	992	684	515	456	132	2 779
1975 .....	929	646	413	340	143	2 471
1976 .....	1 476	1 399	764	498	233	4 370
1977 .....	1 525	1 111	600	600	328	4 164

(1) Pour le Boerenbond belge, non compris les crédits en dehors de l'agriculture, mais compris les crédits collectifs repris dans les « divers ».

(2) Y compris la construction de silos et de serres et éventuellement l'achat de ces dernières.

(3) Pour la S.N.T., la « première installation », soit en plus de l'achat de matériel, l'achat de bétail, de terres, de salle de bain. Montants peu importants.

## 12. — Institut national de Crédit agricole.

## A. Aperçu des opérations.

(Source : Institut national de Crédit agricole.)

ANNÉES	Opérations ordinaires							Crédits aux sinistrés (2)	Opérations spéciales (3)	Total général
	Prêts et avances			Promesses, traites et warrants (1)			Total			
	Associations, sociétés, laïteries	Agriculteurs	Total	Avances sur produits	Autres	Total				
<b>En cours au 31 décembre : (× 1 000 000 F)</b>										
1970 ....	1 576,2	8 223,1	9 799,3	230,4	112,9	343,3	10 142,6	3,4	143,8	10 289,8
1971 ....	1 754,9	8 257,6	10 012,5	327,5	137,3	464,8	10 477,3	2,1	52,8	10 532,2
1972 ....	1 903,6	8 839,4	10 743,0	336,8	187,3	524,1	11 267,1	1,3	606,1	11 874,5
1973 ....	2 127,5	10 121,4	12 248,9	347,0	361,6	708,6	12 957,5	0,9	393,0	13 351,4
1974 ....	2 171,1	10 750,3	12 921,4	367,9	334,0	701,9	13 623,3	0,5	243,8	13 867,6
1975 ....	2 926,0	11 112,7	14 038,7	456,3	667,0	1 123,3	15 162,0	2,0	3 677,3	18 841,3
1976 ....	2 992,2	15 555,7	18 547,9	589,0	662,6	1 251,6	19 799,5	1,8	3 003,6	22 804,9
1977 ....	3 240,1	17 305,8	20 545,9	554,8	413,5	968,3	21 514,2	1,7	475,9	21 991,8

<b>Opérations réalisées : (× 1 000 000 F)</b>										
1970 ....	278,0	1 473,5	1 751,5	218,2	149,1	367,3	2 118,8	—	617,1	2 735,9
1971 ....	280,6	1 159,3	1 439,9	336,6	279,2	615,8	2 055,7	—	236,4	2 292,1
1972 ....	253,4	1 737,3	1 990,7	338,5	481,9	820,4	2 811,1	0,3	1 408,9	4 220,3
1973 ....	358,0	2 472,5	2 830,5	379,8	936,1	1 315,9	4 146,4	—	1 456,3	5 602,7
1974 ....	206,3	1 827,0	2 033,3	548,4	988,2	1 536,6	3 569,9	—	809,8	4 379,7
1975 ....	1 593,4	1 611,8	3 205,2	955,7	1 489,0	2 444,7	5 649,9	1,7	3 836,5	9 488,1
1976 ....	216,6	5 828,9	6 045,5	887,1	2 469,1	3 356,2	9 401,7	—	12 442,9	21 844,6
1977 ....	625,5	3 078,6	3 704,1	677,4	1 730,3	2 407,7	6 111,8	—	5 076,2	11 188,0

<b>Opérations réalisées : (nombre)</b>										
1970 ....	41	4 896	4 937	108	300	408	5 345	—	89	5 434
1971 ....	32	3 956	3 988	103	434	537	4 525	—	110	4 635
1972 ....	36	4 347	4 383	100	523	623	5 006	2	203	5 211
1973 ....	31	4 856	4 887	114	730	844	5 731	—	204	5 935
1974 ....	60	2 769	2 829	210	591	801	3 630	—	160	3 790
1975 ....	32	2 362	2 394	171	754	925	3 319	1	171	3 491
1976 ....	24	14 980	15 004	80	822	902	15 906	—	327	16 233
1977 ....	20	5 175	5 195	107	684	791	5 986	—	310	6 296

## B. Prêts, avances, promesses, traites et warrants en cours, par importance (4).

ANNÉES	Jusqu'à 100 000 F	De 100 001 F à 250 000 F	De 250 001 F à 500 000 F	Plus de 500 000 F	Nombre total
1970 .....	18 403	14 860	7 000	5 859	46 122
1971 .....	15 188	13 376	7 167	6 326	42 057
1972 .....	12 716	12 608	7 594	7 082	40 000
1973 .....	10 674	12 179	8 237	8 294	39 384
1974 .....	8 722	10 583	7 943	9 361	36 609
1975 .....	7 571	9 488	7 617	10 053	34 729
1976 .....	8 135	13 427	11 629	12 493	45 684
1977 .....	8 147	13 348	11 771	13 860	47 126

(1) Certaines de ces opérations ont été réalisées en vertu d'une seule décision d'octroi.

(2) Y compris les crédits aux victimes des inondations.

(3) Avances sur marchandises, en vertu de législations spéciales à l'Office commercial du Ravitaillement, devenu depuis 1987, après fusion avec l'Office de Récupération économique, Office belge de l'Economie et de l'Agriculture.

(4) Non compris les crédits aux sinistrés et les opérations spéciales.



13. — CERA - Centrale des Caisses rurales du Boerenbond belge <sup>(3)</sup> et Caisses Raiffeisen affiliées.

A. Opérations de la CERA.

(Source : Centrale des Caisses rurales.)

ANNÉES	Situation au 31 décembre						Crédits accordés au cours de l'année				Nombre total
	Dépôts d'épargne	Ouvertures de crédit octroyées aux :		Crédits hypothécaires	Autres crédits	Total des crédits	Montants				
		Caisses Raiffeisen	Coopératives agric.				Crédit chirographaire	Crédit hypothécaire	Crédit collectif	Total	
(× 1 000 000 F)											
1970	24 673,3	246,9	382,8	10 155,5	2 669,7	13 454,9	362,6	1 675,2	1 577,3	3 615,1	10 253
1971	29 797,8	120,1	400,4	10 569,4	2 986,8	14 076,7	339,0	1 324,6	1 681,2	3 344,8	8 452
1972	36 748,4	49,3	99,2	12 066,8	3 182,6	15 397,9	612,5	3 135,5	1 442,2	5 190,2	11 932
1973	45 006,2	19,7	328,6	15 590,1	3 668,2	19 606,6	907,3	5 029,3	723,8	6 660,4	13 712
1974	51 129,5	83,3	142,7	19 204,6	4 646,4	24 079,0	1 475,1	5 030,3	858,7	7 364,1	15 132
1975	62 048,3	36,3	70,5	21 428,5	4 672,5	26 207,7	1 913,8	3 179,5	793,1	5 886,5	23 294
1976	72 154,6	126,3	175,4	25 939,7	5 191,6	31 433,0	3 333,0	5 781,3	1 803,9	10 918,2	22 460
1977	80 879,3	362,9	252,0	31 172,3	6 890,7	38 677,9	3 776,6	7 231,0	2 100,9	13 108,5	24 816

B. Opérations des Caisses Raiffeisen affiliées.

ANNÉES	Situation au 31 décembre				Prêts et ouvertures de crédit consentis au cours de l'année	
	Nombre de caisses Raiffeisen affiliées	Nombre de membres	Dépôts d'épargne	Solde des prêts et ouvertures de crédit	Montants	Nombre
1970	794	85 824	17 141,9	4 998,5	1 174,4	4 340
1971	770	92 417	21 034,3	5 187,0	1 084,1	4 185
1972	734	99 074	27 644,2	5 842,3	1 650,8	5 539
1973	668	104 566	34 254,1	7 017,4	2 166,0	5 887
1974	599	109 265	37 472,3	8 442,5	2 398,7	5 225
1975	540	116 436	46 693,6	9 396,2	2 256,4	5 371
1976	500	133 615	57 215,5	14 411,1	6 948,0	21 995
1977	449	147 031	63 196,7	16 631,0	3 868,6	9 107

C. Crédits accordés par l'organisation Raiffeisen, d'après l'importance.

ANNÉES	Jusqu'à 50 000 F	De 50 001 F à 100 000 F	De 100 001 F à 200 000 F	De 200 001 F à 300 000 F	De 300 001 F à 400 000 F	De 400 001 F à 500 000 F	Plus de 500 000 F	Nombre total (1)
1970	—	1 656 (2)	1 324	774	348	387	1 064	5 553
1971	3 079	2 520	2 294	1 147	693	705	2 199	12 637
1972	3 470	3 623	2 985	1 504	893	910	4 086	17 471
1973	3 479	3 834	2 992	1 763	892	923	5 716	19 599
1974	3 683	3 946	3 120	1 941	894	1 051	5 722	20 357
1975	11 980	5 072	3 800	1 996	1 044	868	3 905	28 665
1976	6 133	7 995	11 043	5 901	3 532	2 454	7 397	44 455
1977	5 458	6 991	7 629	3 058	2 107	1 495	7 185	33 923

(1) Non compris les crédits collectifs et les crédits en dehors de l'agriculture, ceci n'est plus d'application depuis 1971.

(2) Accordés jusqu'à 100.000 F.

(3) La raison sociale „S.C. Caisse centrale de Crédit rural” a été modifiée, en 1970, en „Centrale des Caisses rurales”.

## 14. — Société nationale terrienne.

## Nombre d'opérations réalisées (actes passés).

(Source : Société nationale terrienne.)

ANNÉES	Nombre d'opérations	Superficie des terrains en propriété			Montant de l'intervention de la société nationale (prime assurance-vie comprise) (× 1 000 F)	Profession des bénéficiaires						
		ha	a	ca		Ouvriers industriels	Ouvriers mineurs	Employés	Cultivateurs	Ouvriers agricoles	Artisans	Divers
<b>I. Programme « Habitation »</b>												
1970 .....	2 156	172	67	50	901 185	1 309	41	774	—	—	6	26
1971 .....	1 617	129	27	50	747 888	993	15	577	—	—	2	30
1972 .....	2 247	186	20	23	1 157 880	1 366	28	830	—	—	1	22
1973 .....	2 789	224	10	43	1 574 067	1 639	22	1 091	—	—	8	29
1974 .....	2 655	205	84	03	1 598 205	1 550	29	1 036	—	3	4	33
1975 .....	2 685	224	64	38	1 809 466	1 625	34	986	—	—	6	34
1976 .....	2 485	205	38	82	2 010 559	1 429	29	1 001	—	—	6	20
1977 .....	3 130	248	13	45	3 032 678	1 833	53	1 212	—	—	6	26
<b>II. Programme « Lutte taudis »</b>												
a) <i>Habitations.</i>												
1970 .....	166	29	01	04	66 986	109	3	45	—	—	4	5
1971 .....	166	27	78	41	78 991	115	1	41	—	—	2	7
1972 .....	105	12	99	85	53 541	74	2	23	—	—	1	5
1973 .....	81	15	38	18	47 379	52	2	24	—	—	1	2
1974 .....	67	10	96	09	42 180	42	—	23	—	—	—	2
1975 .....	88	14	63	71	65 327	51	—	34	—	—	1	2
1976 .....	60	10	88	10	53 958	31	—	27	—	—	1	1
1977 .....	57	12	24	68	63 736	39	—	17	—	—	1	—
b) <i>Fermes.</i>												
1970 .....	27	135	15	28	15 353	—	—	—	27	—	—	—
1971 .....	23	89	30	12	11 432	—	—	—	23	—	—	—
1972 .....	2	2	31	90	1 025	—	—	—	2	—	—	—
1973 .....	2	—	91	10	1 427	—	—	—	2	—	—	—
1974 .....	2	—	51	14	1 443	—	—	—	2	—	—	—
1975 .....	1	12	02	50	571	—	—	—	1	—	—	—
1976 .....	2	9	04	80	1 685	—	—	—	2	—	—	—
1977 .....	—	—	—	—	—	—	—	—	—	—	—	—
<b>III. Programme agricole</b>												
1970 .....	88	321	94	52	44 807	—	—	—	88	—	—	—
1971 .....	54	107	30	91	28 948	—	—	—	54	—	—	—
1972 .....	18	73	54	38	13 236	—	—	—	18	—	—	—
1973 .....	23	80	23	89	15 496	—	—	—	23	—	—	—
1974 .....	19	122	47	40	14 982	—	—	—	19	—	—	—
1975 .....	12	39	83	47	7 907	—	—	—	12	—	—	—
1976 .....	7	11	56	60	4 591	—	—	—	7	—	—	—
1977 .....	3	22	16	42	3 306	—	—	—	3	—	—	—
<b>Total (I + II + III)</b>												
1970 .....	2 437	658	78	34	1 028 331	1 418	44	819	115	—	10	31
1971 .....	1 860	353	66	94	867 259	1 108	16	618	77	—	4	37
1972 .....	2 372	275	06	36	1 225 682	1 440	30	853	20	—	2	27
1973 .....	2 895	320	63	60	1 638 369	1 691	24	1 115	25	—	9	31
1974 .....	2 743	339	78	66	1 656 810	1 592	29	1 059	21	3	4	35
1975 .....	2 786	291	14	06	1 883 271	1 676	34	1 020	13	—	7	36
1976 .....	2 554	236	88	32	2 070 793	1 460	29	1 028	9	—	7	21
1977 .....	3 190	282	55	55	3 099 720	1 872	53	1 229	3	—	7	26

# 15. — S.A. Crédit communal de Belgique.

(Source : S.A. Crédit communal de Belgique.)

RUBRIQUES	Situation au 31 décembre					
	1972	1973	1974	1975	1976	1977
(× 1 000 000 F)						
<b>Moyens financiers.</b>						
Fonds propres .....	3 956,1	4 195,3	3 976,1	4 016,8	5 050,4	6 090,8
Fonds de tiers :						
Obligations .....	9 372,7	8 777,7	7 541,8	6 920,8	6 071,1	5 247,5
Bons de caisse et de capitalisation .....	137 425,2	158 218,4	182 378,0	209 164,7	243 631,1	281 893,8
Dépôts .....	59 728,7	72 969,7	85 421,6	103 424,6	122 071,7	141 934,1
<i>Total des moyens financiers :</i>	<b>210 482,7</b>	<b>244 161,1</b>	<b>279 317,5</b>	<b>323 526,9</b>	<b>376 824,3</b>	<b>435 166,2</b>
<b>Emplois.</b>						
Crédits :						
a) long terme :						
communes .....	92 379,0	102 040,1	113 372,0	127 491,2	144 102,1	164 027,6
provinces .....	14 156,3	15 825,1	17 891,2	19 679,6	21 522,4	23 533,2
intercommunales .....	19 622,5	24 176,7	28 778,3	32 724,2	37 429,5	40 065,1
autres .....	5 555,5	6 134,7	7 731,2	9 942,5	13 361,6	17 134,5
<i>Total :</i>	<b>131 713,3</b>	<b>148 176,6</b>	<b>167 772,7</b>	<b>189 837,5</b>	<b>216 415,6</b>	<b>244 760,4</b>
b) moyen et court termes :						
communes .....	14 625,5	16 717,6	19 254,3	23 585,2	28 944,5	29 410,8
provinces .....	581,0	759,0	948,9	1 271,4	1 578,1	1 912,2
intercommunales .....	9 133,6	10 598,5	13 620,5	15 417,5	17 680,9	18 537,6
autres .....	949,4	1 070,9	1 330,6	3 784,9	5 049,5	6 030,3
<i>Total :</i>	<b>25 289,5</b>	<b>29 146,0</b>	<b>35 154,3</b>	<b>44 059,0</b>	<b>53 253,0</b>	<b>55 890,9</b>
c) dette flottante :						
communes .....	6 036,1	7 499,5	13 900,8	13 524,1	17 099,5	12 570,6
provinces .....	937,1	1 064,0	1 434,7	1 305,4	1 297,9	1 879,5
intercommunales .....	8 045,5	8 316,7	9 734,6	17 059,6	23 122,5	10 611,7
autres .....	6 521,3	9 802,0	16 307,4	20 811,1	23 671,8	25 568,9
<i>Total :</i>	<b>21 540,0</b>	<b>26 682,2</b>	<b>41 377,5</b>	<b>52 700,2</b>	<b>65 191,7</b>	<b>50 630,7</b>
<i>Total des crédits :</i>	<b>178 542,8</b>	<b>204 004,8</b>	<b>244 304,5</b>	<b>286 596,7</b>	<b>334 860,3</b>	<b>351 282,0</b>
Fonds publics .....	27 976,9	31 745,1	35 290,1	38 349,1	38 632,9	65 523,9
Liquidités .....	13 347,3	17 756,6	11 088,0	17 579,7	19 614,8	37 783,3
<i>Total des emplois :</i>	<b>219 867,0</b>	<b>253 506,5</b>	<b>290 682,6</b>	<b>342 525,5</b>	<b>393 108,0</b>	<b>454 589,2</b>

## 16. — Sociétés d'habitations sociales agréées par la Caisse générale d'Épargne et de Retraite.

## I. Nombre au 31 décembre.

(Source : Caisse générale d'Épargne et de Retraite.)

SOCIÉTÉS	1966	1967	1968	1969	1970	1971	1972	1973	1974	1975	1976	1977
Anonymes .....	219	220	220	219	219	219	218	211	195	192	189	186
Coopératives .....	7	8	8	8	8	8	8	8	8	8	8	7
<i>Total:</i>	<b>226</b>	<b>228</b>	<b>228</b>	<b>227</b>	<b>227</b>	<b>227</b>	<b>226</b>	<b>219</b>	<b>203</b>	<b>200</b>	<b>197</b>	<b>193</b>

 II. Situation des sociétés de crédit et prêts effectués par la C.G.E.R. <sup>(1)</sup>

ANNÉES	Nombre de sociétés	Capital social (× 1 000 000 F)	Prêts consentis pendant l'année		Prêts en cours		Opérations couvertes par l'assurance-vie (nombre)
			Nombre	Montant (× 1 000 000 F)	Nombre	Montant (× 1 000 000 F)	
1966 .....	226	788,5	11 219	3 070,9	201 563	27 419,7	197 532
1967 .....	228	815,4	9 387	2 731,1	202 280	28 245,9	198 234
1968 .....	228	848,6	11 547	3 918,5	203 553	29 590,3	199 482
1969 .....	227	868,9	13 649	4 980,3	204 871	31 816,1	200 773
1970 .....	227	915,7	10 577	4 037,8	203 300	33 561,7	199 234
1971 .....	227	929,6	10 314	4 071,2	203 480	34 999,6	199 418
1972 .....	226	982,2	11 084	5 119,1	202 847	37 086,8	199 961
1973 .....	219	1 010,3	11 824	6 271,8	200 099	39 753,4	197 097
1974 .....	203	1 021,0	9 945	5 697,7	196 064	41 931,7	193 025
1975 .....	200	1 028,1	9 926	6 312,1	191 893	45 368,5	188 050
1976 .....	197	1 090,3	10 271	8 337,3	189 161	49 824,7	187 269
1977 .....	193	1 126,7	10 378	9 822,5	192 473	53 522,4	190 548

(1) Les renseignements donnés ne se rapportent qu'aux sociétés ayant des avances en cours au 31 décembre.

# 17. — Société nationale du Logement.

## Situation des sociétés agréées au 31 décembre.

(Source : Société nationale du Logement.)

ANNÉES	Sociétés agréées	Logements construits et en construction (1)			Logements vendus (1)	Patrimoine en logements	Capitaux souscrits dans les sociétés agréées (× 1 000 000 F)						
		Maisons unifamiliales	Appartements	Nombre total			Etat	Provinces	Communes	Commissions d'assistance publique	Entreprises	Partic. établ. financiers, œuvres sociales	Total
1970 ...	317	144 337	70 327	214 664	58 477	156 187	83,1	76,8	456,1	66,5	108,7	174,1	965,3
1971 ...	315	149 567	74 805	224 372	60 559	163 813	82,9	76,6	463,0	66,2	108,5	175,4	972,6
1972 ...	312	155 318	81 823	237 141	63 290	173 851	83,0	76,8	466,8	67,1	89,2	180,8	963,7
1973 ...	309	162 120	87 177	249 297	66 031	183 266	85,5	79,2	468,3	68,6	52,3	182,0	935,9
1974 ...	308	165 819	90 555	256 374	69 049	187 325	85,6	77,9	486,0	69,3	54,1	195,0	967,9
1975 ...	307	173 479	95 852	269 331	72 322	197 009	92,8	79,3	491,1	74,9	49,2	194,9	982,2
1976 ...	307	180 607	100 545	281 152	75 336	205 816	97,4	83,9	427,0	72,1	52,3	200,3	1 003,0
1977 ...	306	187 339	105 228	292 567	78 445	214 122	..	..	..	..	..	..	..

## Adjudications.

ANNÉES	Entreprises approuvées (5)	Adjudications				Programmes (2)		
		Valeur (× 1 000 000 F)	Chantiers	Logements			Ordinaire, plus-value ventes	Système Promesse achat
				Maisons unifamiliales	Appartements	Total		
1970 .....	4 293	187	4 960	2 750	7 710	6 528	1 182	
1971 .....	5 452	189	5 236	4 476	9 712	8 624	1 088	
1972 .....	7 562	285	5 954	6 972	12 926	11 328	1 598	
1973 .....	8 105	213	6 814	5 353	12 167	10 673	1 494	
1974 .....	5 898	125	3 713	3 396	7 109	6 172	937	
1975 .....	..	..	7 683	5 348	13 031	10 481	2 550	
1976 .....	..	..	6 980	4 807	11 787	9 394	2 393	
1977 .....	..	..	6 609	4 588	11 197	10 721	476	

## Location et vente de logements.

ANNÉES	Location				Loyers perçus (× 1 000 000 F)	Vente			
	Nombre de logements (3)					Anciens logements (4)	Nouveaux logements (4)	Total	
	Total	Occupation						Nombre	Nombre
		1 - 2 pers.	3 - 5 pers.	3 et + pers.					
1970 .....	132 024	59 768	55 243	17 013	1 914	230	1 924	2 154	1 042,0
1971 .....	138 528	63 835	57 686	17 007	2 158	219	1 863	2 082	1 019,0
1972 .....	146 645	68 399	61 078	17 168	2 462	212	2 519	2 731	1 465,0
1973 .....	155 204	74 455	63 595	17 154	2 836	248	2 493	2 741	1 497,0
1974 .....	161 370	79 187	65 325	16 858	3 468	421	2 597	3 018	1 697,0
1975 .....	167 149	82 843	68 166	16 140	4 045	380	2 893	3 273	2 035,0
1976 .....	173 993	88 635	69 562	15 796	4 572	292	2 733	3 025	2 231,0
1977 .....	..	..	..	..	..	241	2 868	3 109	2 902,0

(1) Chiffres cumulatifs.

(2) Répartition du nombre de logements mis en adjudication d'après le programme de construction.

(3) Nombre relatif aux sociétés ayant communiqué ces renseignements.

(4) Anciens logements : construits avant le 10-5-1940 ; nouveaux logements : construits après le 10-5-1940.

(5) Comprend : gros œuvre, parachèvement relatif à plusieurs années, travaux d'entretien et de réparation.

## 17. — Société nationale du Logement (suite).

## Crédit et financement.

ANNÉES	Emprunts placés (montants nominaux)						Financements des paiements (1)					
	C.G.E.R.	Paraétat.	C.E.C.A.	Sociétés assurance	Banques	Total	F.N.L.	Vente logements	Plus-values	Prêts	p.a.	Total
(× 1 000 000 F)												
1970 .....	1 400,0	378,0	—	471,3	325,0	2 574,3	4 247,8	352,5	103,4	63,2	668,9	5 435,8
1971 .....	3 250,0	673,0	—	1 697,0	1 250,0	6 870,0	6 113,1	269,4	79,3	83,5	864,0	7 409,3
1972 .....	2 000,0	1 286,7	60,0	2 571,5	1 500,0	7 418,2	7 110,1	253,0	93,4	125,7	735,6	8 317,8
1973 .....	2 250,0	273,0	35,0	535,6	1 100,0	4 193,6	8 336,2	3,7	88,6	121,3	921,9	9 471,7
1974 .....	1 750,0	919,1	—	385,5	395,0	3 449,6	8 642,1	18,4	110,9	164,1	1 091,8	10 027,3
1975 .....	3 250,0	660,0	35,0	6 183,0	1 350,0	11 478,0	10 159,0	70,0	175,0	228,0	1 342,0	11 974,0
1976 .....	3 000,0	60,0	—	2 243,2	2 050,0	7 353,2	13 741,0	119,0	137,0	242,0	1 996,0	16 235,0
1977 .....	2 500,0	145,0	—	4 273,5	1 850,0	8 768,5	16 718,0	160,0	128,0	375,0	3 047,0	20 428,0

## Lutte contre les logements insalubres.

ANNÉES	Arrêtés de fermeture	Logements évacués	Logements démolis	Logements améliorés	Ménages relogés		
					Anciens logements	Nouveaux logements	Total
1970 .....	794	388	1 160	61	75	280	355
1971 .....	1 122	366	1 325	85	51	578	629
1972 .....	1 167	748	1 130	62	38	252	290
1973 .....	723	— 104	1 034	68	15	340	355
1974 .....	1 346	77	437	20	33	209	242
1975 .....	961	397	565	29	16	177	193
1976 .....	628	— 20	636	66	26	132	158
1977 .....	1 036	303	186	59	47	189	236

(1) F.N.L. : utilisation du produit des emprunts « Fonds national du Logement » ; vente logements : produits des ventes de maisons réalisées par les sociétés agréées ; plus-values : celles réalisées lors de ces ventes ; prêts : consentis pour permettre aux sociétés de faire face à des dépenses extraordinaires ; p.a. (= promesse d'achat) : décaissements pour maisons construites sur promesse d'acquisition (fonds déposés et crédits spéciaux de la C.G.E.R. et la S.N.L.).

## Opérations (× 1 000 000 F).

(Source : Créditexport.)

ANNÉES	Volume annuel des opérations			Encours des crédits et des promesses au 31-12		
	Affaires d'exportation examinées	Crédits correspondants sollicités ou susceptibles de l'être	Crédits accordés	Crédits en cours	Crédits utilisés	Promesses
1969 .....	27 402	23 644	8 298	21 147	9 283	3 633
1970 .....	20 900	17 186	9 486	27 279	13 338	2 325
1971 .....	20 274	16 595	9 501	30 492	12 937	459
1972 .....	31 007	25 417	7 141	31 769	16 652	8 200
1973 .....	50 428	42 851	18 068	42 640	19 527	16 300
1974 .....	54 812	42 582	23 534	62 587	27 171	2 579
1975 .....	65 422	53 384	20 058	68 253	27 367	7 214
1976 .....	55 473	46 140	31 786	92 991	37 952	10 859
1977 .....	23 067	19 317	16 216	94 455	42 454	3 984

Affaires examinées (en pour cent).

## A. Répartition suivant la nature des biens

ANNÉES	Equip. et us. ind. métaux	Centrales et mat. électr.	Matériel téléphonique	Usines chimiques	Matériel textile	Matériel de verreries	Navires	Matériel roulant	Divers	Equip. non déterminés
1969 ....	36,3	23,4	4,3	6,3	4,4	0,4	19,7	1,3	3,9	—
1970 ....	23,4	8,6	8,6	15,9	5,3	2,9	13,8	0,9	20,6	—
1971 ....	18,9	12,6	2,7	13,7	4,0	3,8	19,1	8,2	10,7	6,3
1972 ....	15,6	19,6	11,8	7,2	3,6	0,3	0,6	5,8	21,7	13,8
1973 ....	12,5	10,1	0,9	7,1	3,9	—	22,2	3,7	27,7	11,9
1974 ....	17,3	9,9	3,8	21,0	8,0	—	21,2	5,1	12,1	1,6
1975 ....	16,5	10,6	8,1	14,3	7,1	—	4,4	4,9	24,3	9,8
1976 ....	22,2	9,0	1,5	34,4	8,7	6,5	—	3,1	11,5	3,1
1977 ....	7,8	6,9	—	36,8	4,8	—	—	12,1	23,8	7,8

## B. Répartition géographique (en pour cent)

## C. Répartition suivant l'importance des marchés (en pour cent)

ANNÉES	Europe occident.	Europe orient.	Amérique du Nord	Amérique du Sud	Afrique	Asie	Jusqu'à 100	+100 à 500	+500 et plus de 1 000	Montants non déterminés
1969 .....	12,4	15,5	9,8	19,2	11,4	31,7	17,4	36,4	46,2	—
1970 .....	17,8	10,4	10,6	6,7	20,4	34,1	15,3	40,7	44,0	—
1971 .....	21,0	4,5	4,6	20,3	31,5	18,1	15,0	32,5	46,2	6,3
1972 .....	19,9	24,8	5,1	9,5	30,1	10,6	9,6	19,6	57,0	13,8
1973 .....	15,4	13,1	2,2	17,3	38,7	13,3	6,3	22,4	59,4	11,9
1974 .....	16,7	9,7	0,8	8,6	50,7	13,5	9,9	24,5	64,0	1,6
1975 .....	5,5	18,1	1,0	10,6	45,6	19,2	4,9	10,8	74,5	9,8
1976 .....	11,5	12,6	3,6	13,6	42,3	16,4	7,7	18,2	71,0	3,1
	Pays industrialisés (+C.E.E.)		Pays à économie d'Etat		Pays membres de l'OPEC	Pays en voie de dévelop				
1976 .....	8,1		11,4		30,5	50,0	7,7	18,2	71,0	3,1
1977 .....	17,3		11,3		21,2	50,2	11,7	30,7	49,8	7,8

## 19. — Office national du Dueroire.

 Activité en matière d'exportation <sup>(1)</sup>.

(Source : Office national du Dueroire.)

ANNÉES	Opérations assurées		Engagements en fin d'année			Primes encaissées (3)
	Nombre	Montant	Réels	Potentiels (2)	Totaux	
(× 1 000 000 F)						
1968 .....	15 097	16 421	28 494	14 079	42 573	299,5
1969 .....	17 258	16 913	32 269	16 705	48 974	288,1
1970 .....	24 389	25 623	39 528	18 976	58 504	369,1
1971 .....	29 312	23 323	42 635	20 886	63 521	323,2
1972 .....	30 916	24 290	45 288	23 765	69 053	289,3
1973 .....	31 525	28 780	50 148	25 507	75 655	338,7
1974 .....	48 005	49 771	62 730	32 584	95 314	460,0
1975 .....	21 371	63 496	83 307	192 229	275 536	700,7
1976 .....	23 232	94 753	126 884	253 401	380 285	1 297,2
1977 .....	23 858	147 574	165 888	282 444	448 332	1 365,2

## Répartition des opérations assurées suivant leur nature économique.

ANNÉES	Biens de production					Biens de consomm.	Biens d'équipement					Services et crédits financiers	Total général
	Ind. chim.	Ind. métall.	Ind. textile	Ind. div.	Total		Matér. électr.	Matér. div. (4)	Mach. outils e.a.	Compl. industr.	Total		
Nombre d'affaires													
1968 ....	1 645	3 301	1 607	1 450	8 003	3 833	1 202	1 217	776	10	3 205	56	15 097
1969 ....	1 608	4 753	1 681	1 948	9 990	3 695	518	1 601	1 395	9	3 523	50	17 258
1970 ....	1 487	6 231	1 912	3 773	13 403	6 663	630	1 609	1 945	12	4 196	127	24 389
1971 ....	1 882	5 750	1 964	3 527	13 123	10 557	472	2 068	2 939	14	5 493	139	29 312
1972 ....	1 984	8 933	1 890	3 467	16 274	9 970	632	1 656	2 262	8	4 558	114	30 916
1973 ....	2 690	9 289	1 842	3 819	17 640	8 807	738	1 520	2 682	16	4 956	122	31 525
1974 ....	4 664	7 800	1 569	10 933	24 966	16 580	806	1 571	3 894	23	6 294	165	48 005
1975 ....	1 312	4 464	1 203	2 421	9 400	6 498	962	2 534	1 861	15	5 372	101	21 371
1976 ....	1 724	5 593	1 269	2 743	11 329	6 260	1 386	2 415	1 343	21	5 165	478	23 232
1977 ....	2 118	5 473	1 254	2 196	11 041	7 571	1 025	2 432	1 405	31	4 893	353	23 858

## Montants des marchés (× 1 000 000 F)

1968 ....	831,1	847,6	573,3	389,5	2 641,5	707,6	2 009,1	6 304,9	1 574,0	2 318,0	12 206,0	865,9	16 421,0
1969 ....	773,4	1 275,9	499,6	454,0	3 002,9	976,3	1 769,7	4 416,7	1 649,1	4 138,4	11 973,9	959,4	16 912,5
1970 ....	790,8	1 927,3	667,5	1 071,2	4 456,8	1 926,1	4 489,7	6 460,1	595,3	3 644,8	15 189,9	4 050,4	25 623,2
1971 ....	750,8	1 710,9	667,4	1 624,0	4 753,1	3 880,1	2 073,1	3 429,8	2 534,6	4 855,6	12 893,1	1 796,3	23 322,6
1972 ....	643,7	2 285,2	662,5	1 198,9	4 790,3	3 465,8	1 595,8	6 316,7	3 009,5	4 576,8	15 498,8	534,6	24 289,5
1973 ....	827,3	3 272,0	865,9	1 914,3	6 879,5	4 270,2	2 173,9	3 908,3	3 503,5	7 817,9	17 403,6	226,8	28 780,1
1974 ....	2 191,1	5 217,3	1 100,3	5 326,2	13 834,9	7 821,4	3 212,8	8 744,7	5 436,3	10 116,4	27 510,2	604,7	49 771,2
1975 ....	680,1	4 416,5	821,3	1 964,6	7 882,5	10 920,6	4 368,9	14 390,8	4 323,5	18 657,1	41 740,3	2 952,4	63 495,8
1976 ....	853,9	6 816,7	1 062,9	2 789,5	11 523,0	14 681,7	6 359,9	7 209,5	2 808,7	39 420,5	55 798,6	12 749,9	94 753,2
1977 ....	1 186,6	7 797,0	1 453,7	2 510,5	12 947,8	12 626,2	4 810,7	9 837,7	4 761,9	81 338,8	100 749,1	21 251,0	147 574,1

(1) (2) (3) (4) Voir notes page 464.



19. — Office national du Ducroire (suite).

Nombre des opérations assurées par importance.

ANNÉES	Montant des marchés (× 1 000 000 F)									Total
	Jusque 0,5	+ 0,5 à 1	+ 1 à 5	+ 5 à 10	+ 10 à 25	+ 25 à 50	+ 50 à 100	+ 100 à 500	+ 500	
1968 .....	12 698	1 113	1 035	119	80	21	15	11	5	15 097
1969 .....	14 412	1 318	1 273	105	80	32	17	15	6	17 258
1970 .....	20 997	1 571	1 477	162	94	32	20	28	8	24 389
1971 .....	25 794	1 611	1 526	184	128	26	20	17	6	29 312
1972 .....	27 278	1 726	1 557	167	118	35	15	14	6	30 916
1973 .....	27 022	2 086	1 984	210	126	38	25	29	5	31 525
1974 .....	35 124	8 840	3 321	335	220	93	29	37	6	48 005
1975 .....	14 599	3 287	2 688	381	245	69	39	37	26	21 371
1976 .....	15 859	3 485	3 163	364	204	53	35	33	36	23 232
1977 .....	15 663	3 828	3 456	441	245	92	48	45	40	23 858

Répartition géographique des opérations garanties et des engagements réels.

ANNÉES	Opérations garanties					Engagements réels				
	Europe occidentale	Europe orientale	Amérique	Afrique	Asie Océanie	Europe occidentale	Europe orientale	Amérique	Afrique	Asie Océanie
(en pour cent)										
1968 .....	16,5	10,7	23,9	16,0	32,9	15,8	28,1	24,3	7,8	24,0
1969 .....	19,8	14,0	36,1	10,7	19,4	18,2	24,6	27,1	7,5	22,6
1970 .....	13,9	13,6	24,8	30,7	17,0	16,6	23,5	28,1	11,3	20,5
1971 .....	13,1	5,4	24,5	40,1	16,9	16,3	19,0	28,4	17,7	18,6
1972 .....	16,5	5,5	35,1	26,7	16,2	17,0	14,0	31,8	17,6	19,6
1973 .....	16,7	5,4	17,9	47,2	12,8	18,1	10,9	26,0	25,9	19,1
1974 .....	9,6	11,1	21,8	45,7	11,8	15,5	9,4	25,4	32,5	17,2
1975 .....	12,0	9,2	10,4	43,0	25,4	14,7	9,0	18,8	36,6	20,9
1976 .....	12,7	11,2	11,4	31,9	32,8	14,3	10,5	14,6	31,8	28,8
1977 .....	6,7	5,9	6,4	27,4	53,6	12,1	9,6	12,0	37,1	29,2

(1) Assurance directe des risques à l'exportation, pour le compte de l'O.N.D. et pour le compte de l'Etat (réassurance, investissement, risque de change et financement non compris).

(2) Jusqu'en 1974, promesses relatives à des marchés en négociation ; à partir de 1975 promesses et avis favorables relatifs à des marchés en négociations.

(3) Montant net des primes après déduction des primes ristournées, des primes cédées pour réassurance et des provisions.

(4) Matériel de transport, matériel pour l'industrie de la construction, de manutention et agricole.

## 20. — Assurances sur la vie.

## I. Nombre d'entreprises agréées au 31 décembre.

(Source: Office de Contrôle des Assurances.)

ENTREPRISES	Sociétés belges						Sociétés étrangères					
	1972	1973	1974	1975	1976	1977	1972	1973	1974	1975	1976	1977
Sociétés anonymes .....	75	78	78	78	80	70	27	27	28	26	26	13
Sociétés coopératives .....	1	1	1	1	1	1	—	—	—	—	—	—
Mutuelles .....	6	6	6	6	6	6	5	5	5	5	5	5
Divers .....	—	—	—	—	—	1	—	—	—	—	—	—
<i>Total :</i>	<b>82</b>	<b>85</b>	<b>85</b>	<b>85</b>	<b>87</b>	<b>78</b>	<b>32</b>	<b>32</b>	<b>33</b>	<b>31</b>	<b>31</b>	<b>18</b>

## II. Polices et capitaux ou rentes assurés.

SITUATION AU 31 DECEMBRE	A. Assurances individuelles						B. Assurances de groupes	
	I. Assurances de capitaux				II. Assu- rances de rentes			
	a) En cas de décès		b) En cas de vie				Assurances de capitaux	Assurances de rentes
	Grande branche avec ou sans participation	Branche populaire avec ou sans participation (1)	Grande branche	Branche populaire				

## 1. Nombre de polices

a) Sociétés belges.							
1972 .....	1 279 734	1 133 415	26 603	2 712	16 907	1 099 382	226 133
1973 .....	1 378 192	1 097 568	27 010	2 333	17 903	1 137 221	218 961
1974 .....	1 468 159	1 075 454	34 651	2 294	19 220	1 198 674	216 021
1975 .....	1 503 599	1 039 665	35 320	1 970	20 373	1 238 261	210 388
1976 .....	1 608 882	1 003 036	35 355	1 706	20 832	1 265 279	192 274
1977 (2) .....	2 686 958	1 085 862	38 262	4 279	753 918	1 353 539	193 382
b) Sociétés étrangères.							
1972 .....	732 629	279 570	18 412	5 235	6 133	48 875	22 748
1973 .....	730 334	259 318	17 805	4 865	6 405	38 379	27 099
1974 .....	721 178	230 371	8 920	4 157	7 119	41 715	28 162
1975 .....	718 057	206 115	8 601	3 785	7 251	41 193	30 423
1976 .....	713 383	201 716	7 854	3 394	8 261	47 801	31 045
1977 .....	452 712	76 168	4 147	267	7 147	41 764	25 627

## 2. Montant des capitaux ou des rentes assurés : (× 1 000 000 F)

a) Sociétés belges.							
1972 .....	241 676	8 526	2 863	28	281	285 382	4 073
1973 .....	291 707	8 768	3 175	25	301	322 780	4 453
1974 .....	346 836	9 603	4 344	24	332	374 390	4 740
1975 .....	406 134	10 300	5 216	20	364	448 697	4 997
1976 .....	490 731	10 794	5 843	18	374	512 937	5 166
1977 (2) .....	898 610	12 203	7 219	58	962	585 531	5 691
b) Sociétés étrangères.							
1972 .....	107 587	1 751	1 817	66	81	15 167	828
1973 .....	114 796	1 593	1 970	63	84	14 814	1 042
1974 .....	126 574	1 394	1 451	57	90	17 945	2 243
1975 .....	140 033	1 219	1 463	54	85	21 902	1 416
1976 .....	155 480	1 188	1 476	50	98	28 106	1 650
1977 .....	122 541	358	1 254	4	94	25 908	1 699

(1) Les sociétés belges ne pratiquent pas la branche populaire avec participation.

(2) Comprend les chiffres relatifs à une institution publique.

## III. Postes principaux des bilans et comptes de pertes et profits regroupés.

RUBRIQUES	Sociétés belges				Sociétés étrangères			
	1974	1975	1976	1977	1974	1975	1976	1977
(× 1 000 000 F)								
<b>A. Bilans :</b>								
1. <i>Actif :</i>								
Immobilisé (1) .....	17 844	18 055	20 768	19 637	3 853	4 213	2 910	2 461
Prêts hypothécaires .....	31 833	37 217	45 618	62 661	8 666	9 476	8 710	7 826
Prêts sur polices .....	3 919	4 232	4 869	5 459	740	736	655	424
Valeurs mobilières (2) .....	62 771	68 959	75 800	95 357	15 578	16 680	14 581	13 182
2. <i>Passif :</i>								
Réserves mathématiques .....	109 917	123 457	143 312	188 543	27 153	29 286	25 291	23 200
Réserves pour sinistres à régler .....	587	697	776	982	108	162	198	428
Réserve technique de participation (3) .....	141	82	53	—	76	74	84	—
Fonds de bénéficiaires aux assurés participants (3) .....	1 367	1 591	1 788	—	235	255	237	—
Réserve de garantie .....	6	6	7	7	2	2	2	—
<b>B. Comptes de pertes et profits :</b>								
1. <i>Débit :</i>								
Prestations (4) .....	8 520	9 652	10 684	13 034	1 817	1 925	1 666	1 519
Augmentation de la réserve mathématique (nette) .....	9 493	12 919	13 783	23 823	2 169	2 398	2 077	2 609
2. <i>Crédit :</i>								
Primes échues .....	16 735	20 958	23 082	29 008	4 079	4 486	4 046	3 948
Produits des placements .....	7 760	9 052	10 859	14 274	2 066	2 296	2 035	1 699
3. <i>Solde créditeur net</i> .....	1 103	1 507	1 227	1 557	230	251	179	188

(1) Immeubles, mobilier, matériel, frais de 1<sup>er</sup> établissement.

(2) Y compris le cautionnement déposé en valeurs mobilières.

(3) Incorporés dans le poste « Réserves mathématiques » à partir de 1977.

(4) Capitaux payés, arrérages de rentes, rachats payés.

(5) L'augmentation ne correspond pas à celle pouvant être déduite des réserves mathématiques au bilan, en raison d'une correction apportée aux réserves mathématiques de 1975.

(6) L'augmentation ne correspond pas à celle pouvant être déduite des réserves mathématiques au bilan, par le fait de l'introduction des réserves mathématiques d'une institution publique en 1977.

## 21. — Assurance obligatoire de la responsabilité civile en matière de véhicules automoteurs.

(Source : Office de Contrôle des Assurances.)

SPÉCIFICATIONS	1968	1969	1970	1971	1972	1973	1974	1975	1976	1977
(× 1 000 000 F)										
<b>Services publics d'autobus, services spéciaux d'autobus, services d'autocars</b>										
<i>Affaires directes.</i>										
Nombre de véhicules assurés (× 1 000) ...	11,8	12,6	13,6	14,5	14,5	15,6	15,7	15,6	16,0	15,7
Primes émises .....	211,3	220,5	236,4	247,6	264,5	288,3	338,4	389,7	428,2	456,0
Montant des sinistres payés .....	103,9	111,4	127,3	100,3	109,5	143,0	146,3	176,7	168,4	176,7
Evaluation des sinistres en suspens .....	315,7	319,2	360,9	389,5	441,3	496,9	552,1	595,9	665,8	729,9
Réserves pour les risques en cours .....	50,4	69,7	63,8	56,3	63,7	88,3	103,3	122,0	130,2	143,0
Commissions payées .....	26,0	26,4	20,9	29,7	30,7	31,7	33,9	39,3	42,8	44,6
Frais généraux .....	33,9	32,7	38,9	45,7	51,2	60,7	77,7	88,1	80,0	69,1
<i>Affaires cédées en réassurance.</i>										
Primes cédées .....	71,2	48,1	43,0	40,6	69,8	81,2	95,6	103,2	103,6	116,9
Commissions reçues .....	15,7	11,7	10,1	10,9	17,7	19,5	26,1	29,8	31,2	27,2
Quote-part des réassureurs dans les sinistres réglés .....	29,6	17,1	38,1	32,1	22,2	43,6	34,2	42,8	41,8	55,0
Quote-part des réassureurs dans la réserve pour les sinistres à régler .....	144,2	120,8	122,6	135,7	136,2	170,6	199,7	242,0	255,7	257,6
Quote-part des réassureurs dans la réserve pour les risques en cours .....	14,1	8,7	9,6	2,9	3,6	15,0	19,8	24,9	22,2	22,5
<i>Affaires acceptées en réassurance.</i>										
Primes acceptées .....	16,3	17,8	19,3	13,1	52,0	44,1	54,3	63,1	64,9	68,9
Commissions payées .....	4,3	4,7	3,0	2,5	11,2	10,6	15,1	20,8	23,0	23,8
Quote-part dans les sinistres réglés .....	14,4	5,7	13,7	10,0	14,8	21,8	20,2	26,5	24,9	31,7
Quote-part dans la réserve pour les sinistres à régler .....	54,6	56,0	50,6	52,0	90,4	84,5	109,1	130,1	128,3	125,5
Quote-part dans la réserve pour les risques en cours .....	1,8	2,0	3,9	2,5	5,1	15,7	16,8	22,0	19,8	19,9
<b>Taxis et voitures de louage</b>										
<i>Affaires directes.</i>										
Nombre de véhicules assurés (× 1 000) ...	7,4	7,6	8,0	7,9	8,3	8,3	8,4	8,0	8,0	7,5
Primes émises .....	81,3	82,9	95,7	95,8	96,7	107,1	120,7	138,7	131,4	142,1
Montant des sinistres payés .....	59,5	60,4	63,2	58,9	68,0	73,2	96,3	123,9	99,8	106,3
Evaluation des sinistres en suspens .....	130,4	135,9	157,1	174,0	180,1	200,7	260,8	262,9	287,7	315,1
Réserves pour risques en cours .....	32,7	37,2	39,0	38,7	38,2	48,6	47,1	56,2	53,2	54,2
Commissions payées .....	9,5	10,4	11,2	12,0	10,6	11,1	11,4	12,7	11,5	12,3
Frais généraux .....	12,7	13,2	16,0	17,5	21,0	22,1	25,3	29,8	29,6	33,6
<i>Affaires cédées en réassurance.</i>										
Primes cédées .....	27,9	19,9	18,0	15,3	19,3	20,3	20,5	21,7	17,8	21,5
Commissions reçues .....	6,5	4,4	4,3	4,3	4,1	4,6	5,1	4,9	3,8	4,3
Quote-part des réassureurs dans les sinistres réglés .....	19,7	10,8	10,6	11,7	10,3	12,1	17,8	29,5	22,3	16,5
Quote-part des réassureurs dans la réserve pour les sinistres à régler .....	53,0	33,1	40,8	25,5	42,7	52,2	68,4	78,8	75,2	78,9
Quote-part des réassureurs dans la réserve pour les risques en cours .....	8,8	5,9	5,2	2,3	2,8	3,2	3,5	3,6	2,5	2,1
<i>Affaires acceptées en réassurance.</i>										
Primes acceptées .....	2,3	2,3	2,2	1,1	3,2	2,3	3,2	3,7	3,2	2,6
Commissions payées .....	0,6	0,6	0,6	0,3	0,7	0,6	0,9	1,2	1,2	1,0
Quote-part dans les sinistres réglés .....	1,1	2,4	2,1	0,8	1,2	2,3	1,3	3,6	3,9	1,0
Quote-part dans la réserve pour les sinistres à régler .....	8,5	7,9	6,0	6,0	9,0	8,7	10,5	11,1	10,5	11,9
Quote-part dans la réserve pour les risques en cours .....	0,6	0,8	0,8	0,4	0,9	0,9	1,1	1,2	1,0	1,0

## 21. — Assurance obligatoire de la responsabilité civile en matière de véhicules automoteurs (suite).

SPECIFICATIONS	1968	1969	1970	1971	1972	1973	1974	1975	1976	1977
(× 1 000 000 F)										
Transports de choses pour compte de tiers										
<i>Affaires directes.</i>										
Nombre de véhicules assurés (× 1 000) ...	31,1	33,2	35,0	35,3	37,8	42,8	44,8	41,3	41,8	42,3
Primes émises .....	659,3	783,6	893,0	928,7	994,6	1 149,0	1 331,3	1 356,7	1 510,8	1 607,3
Montant des sinistres payés .....	409,2	440,5	474,5	482,8	516,6	563,8	668,1	740,1	713,6	815,3
Evaluation des sinistres en suspens .....	938,2	1 090,8	1 218,0	1 356,2	1 516,3	1 717,5	1 943,3	2 188,1	2 437,5	2 644,6
Réserves pour les risques en cours .....	261,9	315,0	348,1	378,5	405,1	471,2	549,4	551,8	614,5	657,5
Commissions payées .....	82,2	107,3	106,2	115,5	120,7	127,9	133,4	140,1	154,3	165,2
Frais généraux .....	108,7	106,2	136,8	167,2	180,4	225,5	268,5	280,1	252,0	210,2
<i>Affaires cédées en réassurance.</i>										
Primes cédées .....	156,6	122,4	127,9	124,0	157,1	178,6	179,3	156,8	159,5	222,3
Commissions reçues .....	35,0	23,7	26,4	26,2	33,7	36,9	42,6	39,9	38,8	48,1
Quote-part des réassureurs dans les sinistres réglés .....	126,0	96,7	84,5	106,8	105,3	106,8	118,0	103,1	74,8	167,9
Quote-part des réassureurs dans la réserve pour les sinistres à régler .....	351,8	296,0	305,2	300,3	317,3	362,3	381,6	408,2	458,0	497,2
Quote-part des réassureurs dans la réserve pour les risques en cours .....	45,0	36,5	35,7	24,7	41,6	41,9	46,0	44,8	39,7	48,9
<i>Affaires acceptées en réassurance.</i>										
Primes acceptées .....	3,3	5,9	3,3	2,7	30,3	40,7	48,8	46,6	46,1	49,6
Commissions payées .....	1,0	1,9	0,8	0,8	8,7	11,4	16,7	18,3	20,2	18,4
Quote-part dans les sinistres réglés .....	4,0	2,9	2,1	1,7	7,8	15,0	15,7	25,6	18,9	29,0
Quote-part dans la réserve pour les sinistres à régler .....	6,9	13,1	11,8	5,4	23,5	37,7	57,8	65,3	74,8	78,9
Quote-part dans la réserve pour les risques en cours .....	1,5	1,9	1,7	1,4	13,4	20,2	22,2	22,8	18,4	20,7

## Transports de choses pour compte propre

<i>Affaires directes.</i>										
Nombre de véhicules assurés (× 1 000) ...	393,3	418,1	426,4	385,7	384,3	379,8	398,9	404,0	398,2	402,7
Primes émises .....	1 924,0	2 122,3	2 252,7	2 122,8	2 247,8	2 506,1	2 948,3	3 217,6	3 587,8	3 873,9
Montant des sinistres payés .....	1 168,5	1 169,4	1 308,6	1 161,1	1 194,7	1 270,0	1 440,9	1 502,4	1 601,4	1 696,0
Evaluation des sinistres en suspens .....	2 424,2	2 695,8	2 976,0	2 918,4	3 163,2	3 499,8	3 930,6	4 332,6	4 573,4	4 974,0
Réserves pour les risques en cours .....	791,5	898,0	954,6	963,2	970,8	1 083,7	1 282,2	1 364,8	1 520,0	1 645,1
Commissions payées .....	336,7	363,8	362,8	353,6	365,5	386,2	415,1	447,9	498,0	522,9
Frais généraux .....	326,3	332,3	370,9	394,3	417,6	509,3	596,8	660,7	717,0	697,2
<i>Affaires cédées en réassurance.</i>										
Primes cédées .....	390,5	346,1	373,0	356,4	359,5	385,3	403,1	396,4	438,3	527,3
Commissions reçues .....	88,4	64,6	71,0	69,8	71,2	73,4	78,6	81,9	86,0	105,0
Quote-part des réassureurs dans les sinistres réglés .....	307,6	225,1	232,9	247,0	219,9	255,8	248,8	237,8	240,2	258,4
Quote-part des réassureurs dans la réserve pour les sinistres à régler .....	730,6	709,2	711,6	734,2	710,5	809,5	878,2	866,5	855,3	816,6
Quote-part des réassureurs dans la réserve pour les risques en cours .....	111,8	117,6	98,8	78,0	100,9	98,2	102,5	100,7	106,3	118,3
<i>Affaires acceptées en réassurance.</i>										
Primes acceptées .....	17,0	24,1	23,7	37,8	71,2	78,1	90,0	110,8	125,6	139,6
Commissions payées .....	5,1	7,4	6,8	11,7	22,3	21,5	25,9	30,2	35,4	38,2
Quote-part dans les sinistres réglés .....	12,3	15,1	16,0	19,8	33,5	30,4	48,1	48,3	50,6	59,0
Quote-part dans la réserve pour les sinistres à régler .....	39,8	45,9	42,6	55,6	81,0	101,1	111,7	128,0	166,0	196,7
Quote-part dans la réserve pour les risques en cours .....	8,0	10,6	11,3	17,8	32,8	36,2	36,2	47,4	50,6	56,0

## 21. — Assurance obligatoire de la responsabilité civile en matière de véhicules automoteurs (suite).

SPÉCIFICATIONS	1970	1971	1972	1973	1974	1975	1976	1977
(× 1 000 000 F)								
Voitures <sup>(1)</sup>								
<i>Affaires directes.</i>								
Nombre de véhicules assurés (× 1 000) .....	1 915,6	2 141,3	2 251,0	2 446,9	2 497,1	2 625,7	2 787,6	2 920,5
Primes émises .....	9 182,8	10 282,1	11 618,2	13 764,5	16 908,1	19 852,9	22 532,0	24 871,0
Montant des sinistres payés .....	4 645,5	5 093,1	5 775,7	6 933,3	7 482,9	9 169,5	10 306,0	12 090,2
Evaluation des sinistres en suspens .....	11 777,5	13 980,6	16 603,5	19 715,5	23 064,7	27 367,3	31 511,0	35 968,8
Réserves pour les risques en cours .....	3 822,3	4 196,6	4 871,8	5 795,5	7 177,3	8 378,1	9 498,5	10 499,7
Commissions payées .....	1 801,1	1 994,3	2 173,1	2 455,8	2 824,6	3 306,1	3 735,7	4 059,9
Frais généraux .....	1 474,0	1 894,0	2 173,9	2 785,1	3 506,1	4 230,4	4 717,2	5 317,7
<i>Affaires cédées en réassurance.</i>								
Primes cédées .....	1 442,6	1 829,0	2 084,0	2 421,4	2 531,3	2 551,2	2 884,3	3 695,2
Commissions reçues .....	352,1	392,6	438,5	496,2	533,9	553,1	586,3	760,5
Quote-part des réassureurs dans les sinistres réglés	950,6	1 013,9	1 144,3	1 364,8	1 323,2	1 607,7	1 640,6	2 131,7
Quote-part des réassureurs dans la réserve pour les sinistres à régler .....	2 957,9	2 882,1	3 631,2	4 314,1	4 884,1	5 399,0	5 371,2	5 906,8
Quote-part des réassureurs dans la réserve pour les risques en cours .....	440,0	382,7	453,0	585,3	615,4	512,4	561,4	593,5
<i>Affaires acceptées en réassurance.</i>								
Primes acceptées .....	259,1	275,0	460,8	613,8	625,6	738,2	760,8	812,4
Commissions payées .....	66,5	74,0	125,9	171,2	179,8	219,9	229,9	239,1
Quote-part dans les sinistres réglés .....	143,3	82,8	202,1	260,1	288,2	339,6	359,8	457,9
Quote-part dans la réserve pour les sinistres à régler	251,0	259,0	451,4	707,5	812,8	945,0	1 136,0	1 266,0
Quote-part dans la réserve pour les risques en cours	34,5	81,7	167,5	234,3	207,2	291,6	293,9	312,5
Motos et cyclomoteurs <sup>(1)</sup>								
<i>Affaires directes.</i>								
Nombre de véhicules assurés (× 1 000) .....	424,9	443,5	463,3	515,4	570,5	608,6	627,1	580,5
Primes émises .....	273,9	302,6	339,8	434,0	506,2	679,8	782,3	733,7
Montant des sinistres payés .....	180,5	177,9	201,5	229,9	277,4	326,2	423,3	512,5
Evaluation des sinistres en suspens .....	737,7	837,3	881,1	1 036,3	1 306,4	1 730,3	2 098,4	2 403,4
Réserves pour les risques en cours .....	122,4	152,6	160,9	189,0	216,5	278,5	332,8	313,8
Commissions payées .....	55,6	60,2	64,9	79,4	85,2	113,5	130,5	121,3
Frais généraux .....	51,7	47,0	67,2	92,9	111,4	154,2	414,1	483,1
<i>Affaires cédées en réassurance.</i>								
Primes cédées .....	47,8	49,3	66,1	62,1	55,1	69,3	82,5	130,3
Commissions reçues .....	12,3	11,2	16,1	14,1	11,0	15,6	16,3	22,1
Quote-part des réassureurs dans les sinistres réglés	46,0	27,4	36,1	41,7	38,1	44,4	43,1	75,1
Quote-part des réassureurs dans la réserve pour les sinistres à régler .....	189,0	192,7	158,4	182,2	242,7	251,3	445,2	295,0
Quote-part des réassureurs dans la réserve pour les risques en cours .....	13,4	12,2	16,3	17,1	12,2	13,6	16,9	12,8
<i>Affaires acceptées en réassurance.</i>								
Primes acceptées .....	2,2	2,6	7,2	11,5	10,0	14,3	16,4	9,8
Commissions payées .....	0,6	0,7	2,0	3,2	3,2	5,6	5,7	2,9
Quote-part dans les sinistres réglés .....	1,2	1,4	3,6	3,9	5,7	6,3	10,4	18,0
Quote-part dans la réserve pour les sinistres à régler	8,8	5,7	13,5	31,1	53,4	65,1	83,9	74,6
Quote-part dans la réserve pour les risques en cours	1,0	1,2	3,3	5,0	3,5	5,9	8,6	4,1

(1) L'A.R. du 5 juillet 1967 a étendu le contrôle de l'Etat à l'assurance de la responsabilité civile en matière de voitures pour tourisme et affaires et de motos et cyclomoteurs.

## 21. — Assurance obligatoire de la responsabilité civile en matière de véhicules automoteurs (suite).

### Valeurs représentatives des réserves techniques

SPÉCIFICATIONS	1970	1971	1972	1973	1974	1975	1976	1977
(× 1 000 000 F)								
Fonds publics .....	11 235	13 140	14 421	16 115	17 007	19 626	19 354	23 062
Valeurs du secteur privé .....	5 825	7 110	8 560	9 896	12 206	15 728	18 181	19 551
Immeubles .....	3 643	4 251	4 674	5 302	6 548	6 918	8 187	8 365
Prêts hypothécaires .....	1 640	1 918	2 370	3 031	3 762	5 074	5 745	7 788
Divers .....	207	265	314	380	563	374	3 979	4 213
<b>Total:</b>	<b>22 550</b>	<b>26 684</b>	<b>30 339</b>	<b>34 724</b>	<b>40 086</b>	<b>47 720</b>	<b>55 446</b>	<b>62 979</b>

## 22. — Opérations de capitalisation.

(Source : Office de Contrôle des Assurances.)

RUBRIQUES	1970	1971	1972	1973	1974	1975	1976	1977
(× 1 000 000 F)								
Primes encaissées :	54,3	58,4	86,7	62,4	60,9	44,8	84,2	66,2
Valeur nominale des contrats souscrits :	1 244,8	1 308,6	1 469,9	1 377,1	1 406,8	1 484,1	1 688,6	1 925,6
a) Capitalisation pure .....	1 232,9	1 299,6	1 461,5	1 369,5	1 399,9	1 484,1	1 688,6	1 401,8
b) Capitalisation immobilière ..	11,9	9,0	8,4	7,6	6,9	—	—	523,8
Réserves mathématiques :	455,4	422,9	443,1	435,5	368,5	359,5	369,0	378,4
a) Capitalisation pure .....	444,8	414,9	435,4	428,5	363,2	359,5	369,0	378,4
b) Capitalisation immobilière ..	10,6	8,0	7,7	7,0	5,3	—	—	—
Cautionnement :	10,9	11,2	11,6	11,8	12,0	12,0	13,0	12,7
Valeurs mises en garantie des réserves mathématiques :	548,3	505,7	485,4	497,6	425,7	414,7	452,2	441,0
a) Fonds publics .....	98,7	95,1	95,7	100,4	102,1	100,3	94,3	93,7
b) Valeurs mobilières du secteur privé .....	7,4	6,9	4,4	6,6	6,1	7,1	8,7	8,1
c) Immeubles .....	53,2	39,5	34,6	34,2	33,3	26,1	28,2	20,8
d) Prêts hypothécaires .....	386,5	362,0	348,8	354,9	282,8	279,8	307,5	315,8
e) Prêts sur police .....	1,8	1,2	1,2	1,2	0,7	0,7	0,6	0,6
f) Divers .....	—	1,0	—	—	—	—	12,5	1,6
g) Organisations internationales	0,7	—	0,7	0,3	0,7	0,7	0,4	0,4

## 23. — Prêts hypothécaires par intervention.

(Source : Office de Contrôle des Assurances.)

SPÉCIFICATIONS	1970	1971	1972	1973	1974	1975	1976	1977
(× 1 000 000 F)								
Valeur nominale des prêts :	1 966,4	1 919,8	1 977,3	1 915,0	1 872,3	1 545,6	1 557,8	1 510,1
Fonds de reconstitution .....	261,4	269,9	276,1	297,9	301,1	313,2	328,8	327,3
Cautionnements .....	4,8	4,9	4,5	4,7	4,5	4,7	6,3	6,6
<b>Total:</b>	<b>266,2</b>	<b>274,8</b>	<b>280,6</b>	<b>302,6</b>	<b>305,6</b>	<b>317,9</b>	<b>335,1</b>	<b>333,9</b>
<i>Valeurs représentatives.</i>								
Fonds publics .....	49,3	48,8	45,6	48,8	52,7	54,6	63,7	66,5
Valeurs du secteur privé .....	0,2	0,6	0,9	0,6	0,5	0,4	0,4	0,4
Immeubles .....	40,6	36,0	37,4	31,0	29,9	31,5	20,1	25,8
Prêts hypothécaires .....	180,3	197,0	210,0	242,4	248,6	253,5	284,6	297,8
Divers .....	—	1,0	—	—	—	—	—	—
Organisations internationales .....	0,3	0,4	0,2	0,2	0,3	0,1	0,1	0,1
<b>Total:</b>	<b>270,7</b>	<b>283,8</b>	<b>294,1</b>	<b>323,0</b>	<b>332,0</b>	<b>340,1</b>	<b>368,9</b>	<b>390,6</b>

## 24. — Fonds communs de placement.

Situation au 31 décembre.

## A. — Fonds communs belges.

(Source : Commission bancaire.)

SPÉCIFICATIONS	1969	1970	1971	1972	1973	1974	1975	1976	1977
----------------	------	------	------	------	------	------	------	------	------

## I. Nombre et composition des Fonds communs.

Nombre de sociétés de gestion .....	5	5	5	5	6	6	6	6	6
Nombre de fonds .....	10	10	10	10	11	11	10	11	8

(× 1 000 000 F)

Répartition des actifs :									
a) liquidités .....	661	410	260	168	804	921	582	751	324
b) valeurs mobilières .....	4 264	4 215	4 509	5 015	3 819	2 552	3 433	2 846	2 929
1. classées selon leur nature (1)									
valeurs à revenu variable ...	2 741	2 552	2 779	3 208	2 253	1 292	2 291	1 802	1 293
valeurs à revenu fixe .....	1 523	1 663	1 730	1 807	1 566	1 260	1 142	1 044	1 636
2. classées par nationalité (2)									
valeurs belges .....	1 146	1 239	1 422	1 441	1 178	723	1 198	946	1 145
valeurs étrangères .....	3 118	2 976	3 087	3 574	2 641	1 829	2 235	1 900	1 784
c) total des actifs .....	4 925	4 625	4 769	5 183	4 623	3 473	4 015	3 597	3 253

## II. Evolution, en capital et en revenus, des fonds communs.

(× 1 000 000 F)

<b>A. Evolution en capital.</b>									
Souscriptions reçues (3) .....	385	230	94	289	554	157	154	246	313
Remboursements effectués .....	- 216	- 182	- 117	- 212	- 232	- 218	- 171	- 551	- 453
Commissions de gestion prélevées.	- 21	- 19	- 24	- 26	- 23	- 19	- 20	- 19	- 19
Apports nets .....	+ 148	+ 29	- 47	+ 51	+ 299	- 80	- 37	- 324	- 159
Actifs mis en gestion (4) .....	5 154	4 780	4 395	4 631	5 293	4 344	3 221	3 478	3 302
Valeur d'inventaire globale en capital au 31 décembre .....	4 751	4 442	4 580	4 994	4 424	3 258	3 802	3 461	3 081
Variation de la valeur d'inventaire en capital (5) .....	- 255	- 309	+ 138	+ 414	- 570	- 1 166	+ 544	- 341	+ 380
Plus-value ou moins-value en capital (6) .....	- 403	- 338	+ 185	+ 363	- 869	- 1 086	+ 581	- 17	- 221
<b>B. Evolution en revenus.</b>									
Revenus encaissés (7) .....	188	185	181	172	182	212	193	166	183
Commissions de gestion prélevées.	- 2	- 2	- 2	- 2	- 2	- 3	- 3	- 4	- 1
Revenus distribuables .....	186	183	179	170	180	209	190	162	182

## B. — Fonds communs étrangers.

SPÉCIFICATIONS	1969	1970	1971	1972	1973	1974	1975	1976	1977
Nombre de fonds (8) .....	13	11	13	15	18	17	17	17	16
Souscriptions nettes (×1 000 000 F) (9)	2 309	1 398	6 323	20 138	12 907	2 329	4 575	1 431	- 627(10)

(1) Selon les critères adoptés par les sociétés de gestion des fonds.

(2) Selon la nationalité de la société, de l'association ou de la collectivité créatrice des titres.

(3) Non compris les proratas de revenus, frais, impôts et commissions payés en plus de la valeur d'inventaire en capital des parts acquises.

(4) Valeur d'inventaire globale au 31 décembre précédent plus les apports nets de l'année.

(5) Différence entre les valeurs d'inventaire globales en capital au 31 décembre de l'année en cours et de l'année précédente.

(6) Valeur d'inventaire globale en capital au 31 décembre déduction faite des actifs mis en gestion, soit la variation de la valeur d'inventaire en capital moins les apports nets.

(7) Y compris les proratas de revenus payés par les souscripteurs.

(8) Fonds dont les parts font l'objet d'une émission publique en Belgique.

(9) Recueillies en Belgique.

(10) En 1977, les remboursements ont été supérieurs aux souscriptions.



25. — Emissions d'actions des sociétés anonymes belges.

(Montants en 1 000 000 F)

ANNÉES	Constitutions				Augmentations de capital				Emissions nettes totales (1)	Réductions de cap.		Dissolutions (2)	
	Nombre	Capital nominal	Montant libéré		Nombre	Montant nominal	Montant libéré			Nombre	Montant nominal	Nombre	Capital nominal
			Total	Espèces			Total	Espèces					
<b>Banques</b>													
1968.....	—	—	—	—	17	2 711,0	2 711,0	1 199,3	2 029,8	4	118,4	—	—
1969.....	2	167,0	167,0	100,0	22	2 136,6	2 136,6	1 762,1	3 015,8	—	—	2	117,0
1970.....	—	—	—	—	16	769,2	769,2	283,3	295,9	1	200,0	2	33,4
1971.....	1	15,0	15,0	15,0	15	835,9	835,9	75,0	97,0	1	75,0	2	24,8
1972.....	2	200,0	200,0	200,0	26	665,7	665,7	386,0	631,7	2	23,0	2	45,9
1973.....	2	150,0	150,0	150,0	26	1 323,3	1 323,3	1 086,5	2 142,5	2	5,0	—	—
1974.....	3	710,0	710,0	414,8	17	522,7	522,7	480,0	973,9	—	—	1	150,0
1975.....	1	1 000,0	1 000,0	—	20	1 150,9	1 150,9	1 046,8	2 277,4	—	—	3	1 120,0
<b>Assurances</b>													
1968.....	1	5,0	1,0	1,0	38	671,4	650,9	49,5	61,0	4	149,6	2	131,0
1969.....	4	65,5	25,5	25,5	22	5 319,9	5 282,0	30,4	55,9	4	23,0	3	13,0
1970.....	3	70,0	70,0	68,0	32	848,3	796,3	152,3	220,3	3	50,5	—	—
1971.....	5	244,3	236,3	61,3	13	225,8	194,8	1,5	62,8	4	26,2	3	60,6
1972.....	2	11,0	3,0	3,0	13	144,2	87,3	40,1	62,4	2	13,6	—	—
1973.....	4	165,0	111,0	61,0	31	815,8	707,9	58,8	121,2	4	19,3	4	171,5
1974.....	10	136,5	92,2	92,2	21	566,1	439,2	209,0	301,2	3	18,0	2	101,7
1975.....	12	206,5	174,3	174,3	13	499,0	415,0	29,0	203,3	1	23,8	7	103,4
<b>Sociétés financières et immobilières</b>													
1968.....	116	1 462,8	1 258,3	436,6	192	5 282,0	5 022,9	1 123,5	2 729,3	23	690,8	69	868,7
1969.....	129	1 463,1	1 295,1	393,1	151	4 201,9	3 938,1	1 938,1	2 604,9	29	407,2	64	679,2
1970.....	118	824,2	771,4	235,3	165	5 167,6	4 884,3	741,6	1 078,8	21	750,9	59	1 131,0
1971.....	18	685,4	357,5	142,3	66	7 135,9	6 812,7	3 770,7	5 576,9	14	443,5	13	730,7
1972.....	25	2 703,6	2 670,8	855,6	80	5 420,6	5 150,6	349,8	1 422,2	12	1 484,9	19	5 187,2
1973.....	38	970,8	640,2	320,1	113	12 562,4	12 477,1	736,8	1 233,4	24	7 289,3	39	4 391,2
1974.....	31	447,6	365,9	92,4	153	4 337,1	4 004,1	1 905,8	2 228,0	18	354,7	63	1 292,6
1975.....	37	774,0	629,1	456,1	128	3 168,6	2 585,9	1 353,1	2 678,9	21	267,2	49	637,7
<b>Commerce de gros et de détail</b>													
1968.....	333	704,2	547,0	336,9	375	5 776,1	4 933,7	955,2	1 293,4	21	247,0	176	687,4
1969.....	388	1 003,7	703,8	385,4	307	6 639,6	6 391,5	1 119,5	1 640,9	28	1 324,5	139	1 476,2
1970.....	481	952,0	715,0	360,3	313	6 050,7	5 858,6	3 099,9	3 475,1	32	447,2	185	602,1
1971.....	414	560,4	455,6	262,1	188	4 669,0	3 962,0	2 149,5	2 724,1	23	203,0	178	1 100,3
1972.....	445	686,6	530,2	283,6	214	3 572,2	3 507,9	914,4	1 203,5	37	418,5	158	290,6
1973.....	454	863,5	594,5	435,8	232	2 317,2	2 188,0	941,0	1 395,4	15	182,0	133	408,1
1974.....	623	1 582,9	1 196,8	721,6	332	8 868,0	7 186,2	2 478,4	3 430,2	43	1 037,6	169	2 203,5
1975.....	642	1 387,2	1 160,4	746,9	308	7 557,6	6 672,0	2 003,4	2 769,4	30	2 243,9	148	376,5
<b>Industrie des métaux</b>													
1968.....	41	489,3	386,0	197,7	228	7 136,0	6 244,2	1 400,0	2 672,7	34	677,8	43	511,1
1969.....	64	2 341,6	2 198,5	136,2	148	3 989,8	3 498,4	1 558,9	1 799,5	17	518,9	52	825,2
1970.....	88	2 245,7	1 991,1	280,1	177	9 786,5	8 709,5	1 569,1	1 979,2	19	656,1	41	4 454,8
1971.....	95	1 208,9	907,8	315,4	137	4 056,8	3 606,4	963,1	1 344,6	23	767,5	27	327,8
1972.....	124	1 098,4	859,9	235,7	105	4 786,9	3 898,8	1 848,3	2 129,0	23	620,5	44	482,7
1973.....	168	1 369,7	1 025,9	418,2	125	3 335,6	2 709,2	933,2	1 409,6	23	446,7	49	926,9
1974.....	100	994,6	640,9	295,2	153	6 715,9	4 428,0	1 798,9	2 096,1	20	298,7	47	1 336,1
1975.....	113	1 053,5	617,0	226,1	115	3 200,4	2 839,9	829,3	1 235,7	17	543,7	41	334,8

(1) Montants libérés en espèces lors des constitutions et augmentations de capital, y compris les primes d'émissions versées en espèces.

(2) Liquidations et fusions.

## 25. — Emissions d'actions des sociétés anonymes belges (suite).

(Montants en 1 000 000 F)

ANNÉES	Constitutions				Augmentations de capital				Emissions nettes totales (1)	Réductions de cap.		Dissolutions (2)	
	Nombre	Capital nominal	Montant libéré		Nombre	Montant nominal	Montant libéré			Nombre	Montant nominal	Nombre	Capital nominal
			Total	Espèces			Total	Espèces					
<b>Industrie textile</b>													
1968.....	18	174,1	157,3	69,1	67	907,8	865,7	134,6	229,1	8	45,3	38	385,8
1969.....	30	148,0	127,0	64,3	54	493,4	486,2	160,2	241,9	11	82,5	29	214,5
1970.....	32	230,0	203,6	66,8	57	736,0	718,8	159,5	227,1	12	114,0	46	386,1
1971.....	19	92,1	68,9	30,5	29	413,7	407,0	107,7	138,2	5	77,9	17	162,0
1972.....	23	68,6	47,4	25,7	19	733,6	712,2	346,5	392,2	7	390,9	16	145,9
1973.....	20	293,0	284,9	96,0	23	204,9	203,7	137,6	260,9	2	13,1	17	229,6
1974.....	18	399,2	391,0	77,8	23	668,6	578,6	305,8	395,5	6	297,5	21	523,7
1975.....	19	373,0	357,6	75,7	40	606,4	488,5	246,5	395,1	10	153,5	17	447,2
<b>Industrie alimentaire</b>													
1968.....	24	529,1	508,9	22,2	105	3 581,2	3 567,8	440,5	462,8	7	116,6	28	360,3
1969.....	31	318,1	236,8	75,6	61	1 352,8	1 261,4	247,5	439,7	7	97,5	22	315,5
1970.....	27	233,2	180,2	20,4	84	2 252,6	2 154,0	650,4	754,2	10	479,0	34	624,6
1971.....	29	327,1	270,1	158,8	37	780,0	779,0	381,0	545,1	11	350,6	23	143,0
1972.....	31	214,8	213,9	13,2	50	1 243,5	1 048,7	412,2	457,9	9	195,8	26	66,7
1973.....	48	353,0	220,6	112,7	44	1 824,4	1 778,8	777,2	902,4	6	160,3	14	156,8
1974.....	34	598,6	551,7	50,9	43	2 168,9	1 505,0	794,3	920,1	1	60,9	24	671,0
1977.....	38	659,2	639,8	384,3	36	825,2	769,0	506,2	890,6	5	136,4	17	60,2
<b>Industrie chimique</b>													
1968.....	20	743,6	733,2	125,4	96	5 199,2	4 355,0	2 443,6	2 580,1	13	52,4	11	321,1
1969.....	30	1 055,1	345,3	317,0	66	4 681,1	3 222,3	1 261,5	1 666,7	6	22,4	19	202,6
1970.....	19	360,9	108,5	79,6	70	2 596,6	2 317,4	1 702,0	2 788,0	10	188,7	11	63,4
1971.....	16	486,4	470,6	110,1	44	1 579,9	1 009,7	206,4	316,6	9	457,7	18	254,6
1972.....	27	746,5	549,1	164,0	34	1 050,1	833,0	132,9	326,5	2	10,6	9	470,7
1973.....	32	69,5	54,0	24,9	37	2 224,4	2 023,8	620,0	718,2	4	427,3	14	240,2
1974.....	32	707,3	496,2	159,3	42	1 337,8	1 160,0	236,0	432,5	7	330,8	16	199,5
1975.....	23	599,9	217,8	160,3	18	971,2	656,2	590,0	750,3	2	130,0	7	14,6
<b>Electricité</b>													
1968.....	1	100,0	20,0	20,0	6	4 073,7	3 669,0	3 257,0	3 747,7	—	—	—	—
1969.....	—	—	—	—	5	3 095,0	2 155,0	2 152,5	2 799,5	—	—	—	—
1970.....	—	—	—	—	1	1 714,8	1 714,8	1 714,8	1 785,0	—	—	—	—
1971.....	—	—	—	—	5	588,0	588,0	358,3	504,2	—	—	2	51,0
1972.....	2	46,0	46,0	1,0	2	3 699,8	3 699,8	3 699,8	4 634,8	—	—	—	—
1973.....	1	15,0	3,0	3,0	4	3 108,0	2 266,0	2 266,0	3 060,0	—	—	—	—
1974.....	—	—	—	—	3	2 870,3	2 458,5	2 458,5	2 554,2	—	—	—	—
1975.....	1	1,5	1,5	—	—	—	—	—	—	—	—	1	30,0
<b>Industrie du papier et industrie graphique</b>													
1968.....	19	432,9	271,0	45,4	49	776,9	739,0	60,2	112,2	6	36,5	12	82,1
1969.....	10	41,1	35,3	7,5	21	154,4	145,4	44,3	60,8	3	10,4	4	24,2
1970.....	24	173,0	162,9	65,2	39	817,8	754,8	183,2	278,5	3	113,8	8	115,8
1971.....	35	94,2	86,1	18,5	25	158,7	154,2	74,7	93,3	7	61,1	10	45,4
1972.....	38	50,6	38,3	23,2	21	373,9	373,9	41,8	65,1	5	24,6	7	17,2
1973.....	50	127,2	109,1	27,6	18	267,5	236,6	88,6	116,2	6	290,8	10	102,4
1974.....	65	221,7	98,6	67,3	24	260,1	248,2	95,7	163,1	3	9,1	6	17,9
1975.....	53	390,6	381,9	50,2	45	1 111,9	1 070,3	120,6	170,9	5	40,1	19	39,8

(1) Montants libérés en espèces lors des constitutions et augmentations de capital, y compris les primes d'émissions versées en espèces.

(2) Liquidations et fusions.

25. — Emissions d'actions des sociétés anonymes belges (suite).

(Montants en 1 000 000 F)

ANNÉES	Constitutions				Augmentations de capital				Emissions nettes totales (1)	Réductions de cap.		Dissolutions (2)	
	Nombre	Capital nominal	Montant libéré		Nombre	Montant nominal	Montant libéré			Nombre	Montant nominal	Nombre	Capital nominal
			Total	Espèces			Total	Espèces					
<b>Industrie de la construction</b>													
1968.....	39	119,0	112,0	44,3	101	1 507,9	1 498,5	31,4	75,7	5	28,2	14	73,0
1969.....	35	150,4	132,9	83,6	80	1 029,1	1 017,3	151,2	237,4	4	13,2	14	31,5
1970.....	35	141,1	126,8	70,5	93	743,8	662,8	154,8	225,4	8	63,7	10	13,8
1971.....	72	144,4	113,7	48,4	46	241,6	201,7	126,6	175,7	5	90,4	20	66,9
1972.....	84	274,7	218,2	87,0	69	386,2	356,0	170,9	258,6	5	69,0	12	45,6
1973.....	158	646,9	576,1	189,0	75	1 060,4	1 006,7	214,5	404,4	6	30,5	17	88,4
1974.....	116	339,6	212,3	129,3	83	1 000,3	954,7	107,1	240,8	4	23,1	19	38,6
1975.....	134	424,7	225,6	150,9	91	758,0	683,8	233,2	390,0	9	74,2	28	74,4
<b>Industrie du verre</b>													
1968.....	2	109,7	109,4	—	8	56,0	56,0	4,0	4,2	1	5,2	1	1,0
1969.....	—	—	—	—	10	462,3	422,3	15,6	15,6	2	114,8	2	124,7
1970.....	2	17,1	17,1	7,4	5	184,4	184,4	—	7,4	1	0,6	3	3,7
1971.....	—	—	—	—	6	54,3	54,3	0,9	0,9	1	2,2	3	22,0
1972.....	1	1,5	1,5	—	5	3 913,8	3 913,8	405,9	2 255,1	1	112,4	2	1 250,0
1973.....	2	35,0	35,0	15,0	8	761,0	761,0	29,2	44,2	2	226,6	4	708,8
1974.....	2	24,0	24,0	—	5	69,0	69,0	45,3	47,3	2	32,0	—	—
1975.....	4	248,8	52,8	50,1	2	169,8	125,4	66,4	116,5	3	134,8	2	62,0
<b>Industrie du ciment et des agglomérés du ciment</b>													
1968.....	6	64,6	56,6	25,1	20	674,1	673,1	50,7	75,9	1	82,3	3	200,9
1969.....	14	192,0	109,1	40,9	28	414,9	409,7	77,2	118,2	5	100,6	5	24,0
1970.....	10	194,8	150,0	87,3	16	139,2	127,4	59,4	146,8	1	30,0	6	75,0
1971.....	5	22,4	21,1	12,1	5	4,2	4,2	3,0	15,1	1	2,0	3	10,9
1972.....	10	54,2	33,3	19,8	16	796,1	794,0	362,0	405,8	3	137,8	2	46,1
1973.....	12	155,4	98,3	47,8	17	1 200,0	1 194,4	53,2	101,0	3	98,8	2	1 090,8
1974.....	8	28,9	14,9	6,8	15	136,9	69,9	28,9	35,8	2	4,5	7	46,3
1975.....	7	9,3	8,6	4,4	13	206,1	201,3	96,4	100,9	—	—	5	11,9
<b>Transports</b>													
1968.....	47	285,0	146,5	78,4	72	449,7	421,3	30,4	110,3	3	7,7	31	85,7
1969.....	71	331,8	303,8	122,6	56	476,5	439,1	88,4	213,4	11	41,8	18	106,1
1970.....	67	726,8	453,6	193,3	50	626,2	578,2	143,8	352,1	3	45,4	24	112,2
1971.....	64	138,1	117,0	68,0	48	529,6	485,4	191,5	264,1	8	115,2	28	65,1
1972.....	94	440,5	401,7	375,2	50	471,8	469,1	102,5	480,8	9	49,8	16	80,5
1973.....	109	859,0	314,7	251,6	58	610,6	431,1	179,4	431,2	2	0,2	33	405,0
1974.....	119	502,4	400,9	248,0	72	1 140,9	673,7	308,2	573,3	6	42,5	24	266,4
1975.....	99	728,5	301,5	281,6	51	806,0	764,0	259,2	629,1	12	75,8	18	24,6
<b>Total des sociétés anonymes</b>													
1968.....	930	5 947,4	4 806,8	1 596,4	1 712	43 080,3	39 087,4	11 637,6	16 854,4	159	2 440,5	552	4 186,9
1969.....	1 174	8 121,9	6 310,5	2 125,7	1 238	36 632,9	32 778,5	11 313,0	16 015,7	150	3 099,4	490	4 556,8
1970.....	1 317	7 535,9	5 864,1	1 934,0	1 382	34 632,3	32 208,8	11 200,5	14 608,6	152	3 362,6	564	8 384,7
1971.....	1 275	5 780,7	4 522,4	1 850,2	879	23 017,9	20 666,9	8 978,7	13 056,0	139	3 404,1	483	3 498,8
1972.....	1 570	8 419,9	7 390,8	2 973,3	972	30 210,3	28 230,2	10 250,3	16 489,8	157	3 923,8	486	8 736,6
1973.....	1 965	8 810,6	6 367,9	3 276,0	1 137	36 761,0	34 130,3	10 112,1	15 473,5	138	10 326,0	507	10 504,9
1974.....	1 990	9 067,6	7 139,9	3 337,6	1 325	37 778,6	30 818,0	13 712,1	17 924,9	154	3 044,0	554	8 093,9
1975.....	2 032	10 134,6	7 584,7	3 750,4	1 215	26 248,8	23 087,8	9 618,6	15 853,3	151	4 660,1	525	3 989,3

(1) Montants libérés en espèces lors des constitutions et augmentations de capital, y compris les primes d'émissions versées en espèces.

(2) Liquidations et fusions.

## 26. — Emissions des sociétés belges de personnes à responsabilité limitée.

(Montants en 1 000 000 F)

ANNÉES	Constitutions				Augmentations de capital				Emissions nettes totales (1)	Réductions de cap.		Dissolutions (2)	
	Nombre	Capital nominal	Montant libéré		Nombre	Montant nominal	Montant libéré			Nombre	Montant nominal	Nombre	Capital nominal
			Total	Espèces			Total	Espèces					

## Commerce de gros et de détail

1968 ....	796	420,8	394,6	260,8	344	645,5	637,2	56,3	319,2	9	9,5	358	158,9
1969 ....	911	480,5	440,8	273,4	222	396,4	390,1	62,1	336,5	7	7,4	380	215,0
1970 ....	1 103	642,9	598,5	347,4	263	521,6	511,6	117,3	465,0	15	38,0	479	297,9
1971 ....	1 086	541,8	519,8	341,8	145	246,7	240,1	63,5	405,6	15	17,9	397	363,5
1972 ....	1 279	611,1	569,6	449,1	160	216,3	209,5	71,8	521,0	7	4,2	394	233,8
1973 ....	1 340	618,1	561,8	444,7	172	271,8	262,1	99,4	544,3	12	14,1	377	193,3
1974 ....	1 517	712,7	674,8	513,8	216	471,9	458,6	105,6	620,1	14	14,5	407	334,4
1975 ....	1 725	754,8	702,7	594,0	198	293,6	278,3	109,1	704,8	15	23,3	421	479,0

## Industrie des métaux

1968 ....	64	61,7	60,7	17,4	70	385,9	385,3	10,1	27,6	2	1,9	38	49,2
1969 ....	111	94,1	88,5	34,6	39	105,5	102,1	9,7	44,3	2	2,0	40	1 669,5
1970 ....	107	120,0	115,0	31,2	49	249,8	249,0	1,4	32,6	1	1,5	44	132,6
1971 ....	124	106,2	103,6	54,3	21	77,2	76,4	28,7	83,0	4	8,0	42	31,7
1972 ....	131	128,2	113,8	67,4	35	116,6	112,4	47,2	114,7	2	3,9	39	136,2
1973 ....	166	91,7	80,5	57,9	37	100,8	100,3	22,8	80,8	2	12,6	58	306,1
1974 ....	151	85,4	82,0	52,0	46	279,2	279,2	24,7	81,1	4	9,8	58	169,9
1975 ....	139	226,1	223,0	45,2	42	90,0	86,2	19,0	65,5	3	3,2	54	188,2

## Industrie textile

1968 ....	46	77,2	74,3	15,1	58	286,0	278,0	4,7	19,8	3	5,9	36	55,7
1969 ....	68	66,3	61,5	27,2	24	52,6	51,6	1,7	28,9	3	2,7	53	48,0
1970 ....	68	84,1	80,1	26,0	21	103,5	103,5	5,1	31,2	4	8,9	55	65,9
1971 ....	29	43,0	40,9	18,1	4	37,5	37,2	0,4	18,5	4	5,0	18	31,5
1972 ....	37	57,7	55,8	22,3	7	10,5	10,5	4,1	26,5	3	13,4	21	34,8
1973 ....	32	23,0	18,9	15,1	4	15,5	15,5	5,0	20,1	4	9,4	21	54,4
1974 ....	39	35,8	35,1	27,1	10	12,7	12,7	5,9	33,0	3	12,0	24	42,5
1975 ....	19	35,0	22,2	22,2	11	42,6	42,6	12,7	34,9	5	29,0	24	83,5

## Industrie alimentaire

1968 ....	29	48,9	45,6	12,1	31	237,4	237,4	13,9	26,0	3	2,5	29	157,3
1969 ....	29	42,5	42,2	8,7	20	92,1	82,1	12,9	21,6	3	8,5	32	102,6
1970 ....	47	70,8	69,6	19,3	17	61,8	61,8	15,6	35,0	2	3,8	27	29,0
1971 ....	46	46,8	46,8	14,0	19	26,9	24,5	11,1	25,1	3	3,5	23	32,8
1972 ....	68	80,5	74,3	28,3	10	25,4	25,4	13,6	42,0	3	11,4	22	55,0
1973 ....	79	80,1	78,1	26,9	17	53,5	37,5	5,2	32,1	1	1,0	28	53,8
1974 ....	74	59,2	53,2	30,1	9	16,1	16,1	1,6	31,8	2	9,5	31	60,0
1975 ....	64	37,5	32,1	23,8	11	9,3	8,7	2,0	25,9	2	4,1	30	27,6

## Industrie du bois

1968 ....	47	50,1	50,0	10,8	35	68,9	68,4	2,9	13,8	—	—	22	16,2
1969 ....	61	66,1	62,6	21,8	23	65,7	65,4	1,2	23,0	—	—	36	31,6
1970 ....	80	56,1	53,5	21,1	28	55,8	55,8	7,8	29,1	1	2,3	31	36,5
1971 ....	57	54,7	51,6	20,3	17	15,9	15,3	5,7	26,2	1	0,3	22	18,4
1972 ....	66	53,1	49,1	31,5	18	25,5	25,4	5,9	37,5	—	—	24	8,7
1973 ....	78	50,1	45,9	26,0	17	18,7	18,7	9,7	38,0	—	—	22	26,0
1974 ....	95	82,3	67,8	42,5	21	72,6	72,6	10,1	154,9	2	0,5	26	56,5
1975 ....	99	66,9	65,8	45,9	26	70,5	70,5	13,1	59,0	1	0,5	24	14,8

(1) Montants libérés en espèces lors des constitutions et augmentations de capital, y compris les primes d'émissions versées en espèces.

(2) Liquidations et fusions.

26. — Emissions des sociétés belges de personnes à responsabilité limitée (suite).

(Montants en 1 000 000 F)

ANNÉES	Constitutions				Augmentations de capital				Emissions nettes totales (1)	Réductions de cap.		Dissolutions (2)	
	Nombre	Capital nominal	Montant libéré		Nombre	Montant nominal	Montant libéré			Nombre	Montant nominal	Nombre	Capital nominal
			Total	Espèces			Total	Espèces					

Industrie de la construction

1968 ....	128	95,3	88,6	47,9	120	372,5	367,8	40,2	88,2	5	7,1	53	34,6
1969 ....	142	136,8	123,6	67,1	96	173,8	160,0	39,5	106,6	3	4,6	50	66,1
1970 ....	175	169,4	157,6	73,0	147	308,4	293,3	33,7	106,8	6	20,0	57	81,0
1971 ....	334	273,4	247,0	121,7	157	185,2	158,5	67,3	189,1	1	1,8	80	76,1
1972 ....	424	309,1	278,0	170,8	145	253,5	221,6	66,1	236,9	5	12,7	74	38,5
1973 ....	510	393,9	366,7	202,0	136	282,2	274,2	56,5	258,7	4	4,6	84	180,1
1974 ....	511	318,4	294,2	201,7	107	214,6	210,7	59,3	261,3	6	16,8	82	72,4
1975 ....	603	340,1	305,6	243,6	156	284,2	251,9	103,9	347,5	2	12,2	89	78,5

Transports

1968 ....	126	63,3	62,5	25,4	44	85,5	83,8	6,6	32,0	2	2,2	42	49,8
1969 ....	183	78,8	78,0	39,7	29	50,4	50,1	1,9	41,7	1	0,6	48	68,3
1970 ....	237	142,5	139,9	57,4	47	41,4	41,0	4,9	62,4	5	5,4	57	17,8
1971 ....	220	109,2	105,7	54,7	39	37,2	37,1	6,1	60,8	3	3,2	63	42,5
1972 ....	216	91,4	89,7	58,9	35	43,9	42,7	15,1	74,0	1	0,7	41	29,1
1973 ....	223	90,8	88,8	62,6	31	23,4	23,3	15,6	78,3	2	0,6	76	52,0
1974 ....	227	96,5	92,6	64,8	44	55,8	44,6	14,6	79,4	3	3,6	53	35,4
1975 ....	239	111,5	104,1	84,2	47	84,6	77,6	11,7	96,0	2	2,3	50	23,3

Total des sociétés de personnes à responsabilité limitée

1968 ....	1 984	1 207,8	1 150,2	606,0	1 043	2 792,1	2 749,8	203,0	816,9	41	53,1	928	697,6
1969 ....	2 302	1 421,3	1 330,6	727,1	649	1 156,4	1 112,7	165,6	895,0	31	53,0	993	2 396,2
1970 ....	2 811	1 809,9	1 715,1	879,5	798	1 707,4	1 671,4	247,7	1 127,8	44	89,9	1 183	959,3
1971 ....	2 858	1 647,6	1 555,6	931,5	525	742,8	697,2	212,5	1 146,4	40	54,3	976	803,3
1972 ....	3 379	1 812,8	1 687,7	1 192,9	551	859,3	805,6	283,2	1 476,2	34	71,2	952	820,8
1973 ....	3 669	1 978,8	1 811,8	1 249,2	570	995,4	950,3	284,7	1 536,8	39	70,9	1 053	1 176,7
1974 ....	3 850	1 977,5	1 849,0	1 363,3	599	1 289,6	1 265,3	291,9	1 666,3	45	75,1	1 074	1 124,4
1975 ....	4 212	2 197,1	2 044,3	1 474,1	650	1 042,8	975,7	331,0	1 808,4	40	97,7	1 066	1 158,0

(1) Montants libérés en espèces lors des constitutions et augmentations de capital, y compris les primes d'émissions versées en espèces.

(2) Liquidations et fusions.

27. — Constitutions et dissolutions de sociétés.

Aperçu général.

ANNÉES	Sociétés anonymes soc. en comm. par actions		Sociétés de personnes à responsabilité limitée		Sociétés coopératives		Sociétés en nom collectif		Sociétés en commandite simple	
	Consti- tutions	Disso- lutions	Consti- tutions	Disso- lutions	Consti- tutions	Disso- lutions	Consti- tutions	Disso- lutions	Consti- tutions	Disso- lutions
1968 .....	930	552	1 984	928	141	95	31	61	14	10
1969 .....	1 174	490	2 302	993	147	135	29	52	10	8
1970 .....	1 317	564	2 811	1 183	126	160	34	75	12	14
1971 .....	1 275	483	2 858	976	128	141	29	53	17	5
1972 .....	1 570	486	3 379	952	106	134	30	50	10	6
1973 .....	1 965	507	3 669	1 053	112	171	25	51	10	8
1974 .....	1 990	554	3 850	1 074	135	165	32	43	18	10
1975 .....	2 032	525	4 212	1 066	100	128	42	53	16	8

## 28. — Emissions d'obligations et de bons de caisse des sociétés belges par actions.

ANNÉES	Nouvelles émissions (1)		Reliquats (émissions antérieures) (5)	Remboursements	Emissions nettes (2)	Nouvelles émissions (1)		Reliquats (émissions antérieures) (5)	Remboursements	Emissions nettes (2)
	Nombre (5)	Montant				Nombre (5)	Montant			

(Montants en 1 000 000 F)

Banques (Emissions continues)						Métallurgie du fer				
1969	—	5 263,5	—	3 161,2	2 102,3	—	—	—	741,7	- 741,7
1970	—	10 550,9	—	6 172,0	4 378,9	—	—	—	769,3	- 769,3
1971	—	9 389,4	—	4 378,5	5 010,9	—	—	—	806,1	- 806,1
1972	—	10 095,2	—	4 850,7	5 244,5	—	—	—	450,8	- 450,8
1973	—	12 826,3	—	6 652,5	6 173,8	3	110,0	—	474,3	- 364,3
1974	—	19 171,1	—	12 913,8	6 257,3	—	—	—	718,0	- 718,0
1975*	—	20 957,6	—	13 806,7	7 150,9	2	265,4	—	187,0	78,4

Sociétés financières et immobilières						Industrie textile				
1969	40	1 956,0	38,5	955,7	1 038,8	6	30,2	4,8	29,0	6,0
1970	34	1 062,9	60,0	756,1	366,8	6	33,5	0,1	30,8	2,8
1971	36	2 467,7	13,3	1 271,3	1 209,7	3	44,0	1,0	26,5	18,5
1972	41	4 448,5	117,5	1 101,2	3 464,8	10	46,3	0,8	72,2	- 25,1
1973	50	3 051,7	1,9	507,7	2 545,9	2	5,6	2,4	20,1	- 12,1
1974	44	1 387,9	7,1	875,2	519,8	1	20,0	0,7	67,4	- 46,7
1975*	54	8 718,0	87,6	1 506,3	7 299,3	1	60,0	5,2	59,4	5,8

Sociétés financières et immobilières (Emissions continues) (3)						Industrie alimentaire				
1969	—	8 314,8	—	3 860,8	4 454,0	3	138,5	2,4	62,7	78,2
1970	—	11 262,7	—	5 935,5	5 327,2	3	29,0	0,8	73,4	- 43,6
1971	—	10 797,7	—	4 913,2	5 884,5	7	25,9	0,2	42,1	- 16,0
1972	—	10 927,6	—	6 365,7	4 561,9	5	42,1	—	63,1	- 21,0
1973	—	14 519,0	—	8 220,2	6 298,8	4	96,9	0,3	95,0	2,2
1974	—	24 146,2	—	14 576,6	9 569,6	1	25,0	—	41,5	- 16,5
1975*	—	22 926,0	—	13 912,1	9 013,9	6	583,5	—	134,6	448,9

Commerce de gros et de détail						Industrie chimique				
1969	11	566,4	15,7	181,3	400,8	1	3,1	—	61,3	- 58,2
1970	12	413,7	23,1	156,9	279,9	6	699,0	—	44,4	651,6
1971	6	93,7	113,7	221,0	- 13,6	3	3 000,0	1,7	48,5	2 953,2
1972	18	1 232,9	35,0	159,3	1 108,6	3	400,0	9,0	50,6	358,4
1973	13	170,3	12,3	254,6	- 72,0	6	1 029,5	—	48,5	981,0
1974	9	56,2	79,4	234,2	- 98,6	5	242,5	—	207,6	34,9
1975*	9	1 443,5	17,3	718,4	742,4	9	2 294,3	—	25,4	2 268,9

Industrie des fabrications métalliques						Electricité				
1969	9	85,5	1,2	233,7	- 147,0	3	1 015,0	—	579,9	435,1
1970	9	528,6	—	175,4	353,2	5	1 925,5	—	644,7	1 280,8
1971	6	61,5	—	199,9	- 138,4	6	5 200,0	74,5	854,5	4 420,0
1972	13	2 989,3	—	204,3	2 785,0	13	8 883,2	800,0	972,9	8 710,3
1973	3	58,7	—	183,8	- 125,1	10	5 904,9	286,7	1 054,4	5 137,2
1974	12	864,3	4,0	343,3	525,0	11	9 000,0	885,1	1 068,8	8 816,3
1975*	3	59,5	—	171,6	- 112,1	9	9 675,0	—	994,8	8 680,2

(1) Sans les emprunts de conversion et sans les émissions contre paiement en nature.

(2) Emissions nettes : nouvelles émissions + reliquats — remboursements.

(3) Tous les emprunts sous forme d'obligations et de bons de caisse (y compris les émissions non continues) émis par quelques sociétés financières sont repris ci-dessous. Non compris les émissions et remboursements de la S.N.C.I.

28. — Emissions d'obligations et de bons de caisse des sociétés belges par actions (suite).

ANNÉES	Nouvelles émissions (1)		Reliquats (émissions antérieures) (5)	Remboursements	Émissions nettes (2)	Nouvelles émissions (1)		Reliquats (émissions antérieures) (5)	Remboursements	Émissions nettes (2)
	Nombre (5)	Montant				Nombre (5)	Montant			

(Montants en 1 000 000 F)

	Gaz					Transports (4)				
1969 .....	—	—	—	33,3	- 33,3	—	—	—	3,4	- 3,4
1970 .....	1	400,0	—	46,4	353,6	—	—	—	2,5	- 2,5
1971 .....	1	500,0	—	61,2	438,7	1	10,0	—	2,5	7,5
1972 .....	1	1 000,0	—	64,2	935,8	1	75,0	—	1,3	73,7
1973 .....	—	—	—	81,0	- 81,0	—	—	—	1,3	- 1,3
1974 .....	—	—	—	84,8	- 84,8	3	78,3	—	2,4	75,9
1975* .....	1	600,0	—	88,8	511,2	1	700,0	150,2	—	850,2

	Industrie du papier et industrie graphique					Sociétés avec activité en Belgique (6)				
1969 .....	—	—	—	9,8	- 9,8	95	6 484,2	64,7	3 133,6	3 415,3
1970 .....	1	21,0	—	19,9	1,1	86	5 647,7	102,2	3 310,6	2 439,3
1971 .....	2	134,2	0,5	25,9	108,8	85	11 629,5	311,5	4 406,2	7 534,8
1972 .....	3	164,0	—	13,0	151,0	125	20 512,5	1 068,5	3 760,3	17 820,7
1973 .....	5	915,0	—	20,0	895,0	113	13 462,8	408,8	3 928,5	9 943,1
1974 .....	—	—	2,4	99,1	- 96,7	104	12 867,2	1 034,8	4 251,5	9 650,5
1975* .....	1	250,0	—	176,9	73,1	117	28 606,2	271,0	4 685,2	24 192,0

	Industrie du charbon					Sociétés avec activité en Belgique (Emissions continues) (3)				
1969 .....	—	—	—	3,4	- 3,4	—	13 624,0	—	7 043,1	6 580,9
1970 .....	—	—	—	10,3	- 10,3	—	21 853,2	—	12 139,1	9 714,1
1971 .....	—	—	—	4,3	- 4,3	—	20 248,3	—	9 339,1	10 909,2
1972 .....	—	—	—	1,3	- 1,3	—	21 092,2	—	11 285,5	9 806,7
1973 .....	—	—	—	1,3	- 1,3	—	27 363,9	—	14 905,7	12 458,2
1974 .....	—	—	—	1,4	- 1,4	—	43 365,1	—	27 514,6	15 850,5
1975* .....	—	—	—	—	—	—	43 939,4	—	27 742,9	16 196,5

	Industrie du ciment et des agglomérés du ciment					Sociétés avec activité à l'étranger (Y compris émissions continues)				
1969 .....	5	332,6	0,1	61,1	271,6	1	500,0	—	117,4	(4) 382,6
1970 .....	2	23,0	0,4	63,2	- 39,8	—	—	—	427,4	(4)- 427,4
1971 .....	1	9,0	—	71,5	- 62,5	2	165,0	—	1 579,1	(4)- 1 414,1
1972 .....	3	22,3	—	59,4	- 37,1	3	2 900,0	—	106,5	(4) 2 793,5
1973 .....	2	957,0	1,1	57,9	900,2	—	—	—	97,8	(4)- 97,8
1974 .....	1	0,8	—	61,7	- 60,9	—	—	—	77,9	(4)- 77,9
1975* .....	2	300,0	0,7	78,0	222,7	3	1 900,0	—	102,6	(4) 1 797,4

	Industrie du verre					Total des sociétés belges par actions (Y compris émissions continues) (3) (6)				
1969 .....	—	—	—	44,9	- 44,9	96	20 608,3	64,7	10 294,1	10 378,9
1970 .....	—	—	—	137,8	- 137,8	86	27 500,9	102,2	15 877,1	11 726,0
1971 .....	—	—	—	34,0	- 34,0	87	32 042,8	311,5	15 324,3	17 030,0
1972 .....	—	—	—	17,6	- 17,6	128	44 504,7	1 068,5	15 152,3	30 420,9
1973 .....	1	60,0	—	18,2	41,8	113	40 826,8	408,8	18 932,1	22 303,5
1974 .....	—	—	—	6,8	- 6,8	104	56 232,4	1 034,8	31 844,0	25 423,2
1975* .....	—	—	—	6,7	- 6,7	120	74 445,6	271,0	32 530,7	42 185,9

(4) Y compris également les émissions et les remboursements de sociétés précédemment soumises au droit du Congo et du Ruanda-Urundi, mais qui actuellement, suite aux lois du 17 juin 1960 et 14 juin 1962, sont régies par la législation belge sur les sociétés.

(5) Concerne uniquement les émissions non continues.

(6) Non compris les émissions et remboursements de la SABENA.

## 29. — Créances et dettes dans l'économie belge : en cours au 31 déc. (\*) (× 1 000 000 000 F).

(Source : Banque nationale de Belgique.)

SECTEURS	Année	Secteurs nationaux non financiers					Etranger
		Entreprises et particuliers	Paraétat. d'expl.	Etat (Trésor)	Secteur publ. (autres)	Sécurité sociale	
<b>Secteurs nationaux non financiers.</b>	1975	78,0	8,1	8,6	—	80,0	5,6
Entreprises et particuliers .....	1976	84,0	7,9	8,8	—	88,3	3,8
Paraétatiques d'exploitation .....	1975	55,2	2,5	7,6	0,8	0,4	11,1
.....	1976	60,4	2,5	9,1	0,8	0,2	11,1
Etat (Trésor) .....	1975	228,7	7,2	—	7,9	10,8	14,6
.....	1976	264,5	6,8	—	8,6	24,2	23,9
Secteur public (autres) .....	1975	55,3	10,4	7,0	0,5	0,2	0,3
.....	1976	67,4	10,1	8,1	0,5	0,2	0,2
Sécurité sociale .....	1975	99,8	—	3,6	—	0,4	10,8
.....	1976	85,2	—	1,6	—	0,4	11,2
Etranger .....	1975	15,8	5,3	28,4	0,1	1,8	0,7
.....	1976	13,6	5,5	26,8	0,1	1,8	0,5
<b>Intermédiaires financiers.</b>	1975	1 090,0	6,0	1,7	35,0	2,7	800,1
Organismes monétaires .....	1976	1 233,0	6,6	1,7	41,9	2,6	863,9
Fonds des Rentes .....	1975	—	—	2,8	—	—	0,1
.....	1976	—	—	2,8	0,2	—	0,6
Caisses d'épargne, sociétés hypoth. et de capitalisation	1975	655,5	2,4	0,6	8,8	10,6	5,0
.....	1976	747,9	2,6	0,6	11,8	10,3	6,1
Organismes d'assurance-vie et acc. trav., Fonds de pensions	1975	389,1	—	0,4	—	—	—
.....	1976	392,2	—	0,4	—	—	—
Organismes publics de crédit non monétaires (1) ....	1975	379,4	5,4	23,5	15,9	19,3	11,2
.....	1976	436,5	6,6	28,4	17,6	17,6	16,3
Secteurs indéterminés et ajustements .....	1975	—	13,0	—	—	8,2	—
.....	1976	—	16,5	—	—	7,7	—
<b>Total des créances :</b>	1975	3 046,8	60,3	84,2	69,0	134,4	859,5
.....	1976	3 384,7	65,1	88,3	81,5	153,3	937,6
<b>Solde des créances et des dettes :</b>	1975	+ 1 534,0	- 171,7	- 908,9	- 355,1	- 8,6	- 178,2
.....	1976	+ 1 666,2	- 187,8	- 1 060,5	- 396,5	+ 26,5	- 148,5

SECTEURS	Année	Intermédiaires financiers					Secteurs indéterm. et ajustements	Total des dettes
		Organ. monétaires	Fonds de rentes	Caisses épargne Soc. hypoth. capit.	Ass. vie accid. trav. fonds de pens.	Org. publ. crédit non monet. (1)		
<b>Secteurs nationaux non financiers.</b>	1975	474,9	—	376,2	147,1	333,5	0,8	1 512,8
Entreprises et particuliers .....	1976	563,3	—	444,4	132,7	381,4	3,9	1 718,5
Paraétatiques d'exploitation .....	1975	34,4	1,8	26,9	15,7	66,8	8,8	232,0
.....	1976	39,5	1,8	29,9	16,4	67,3	13,9	252,9
Etat (Trésor) .....	1975	390,6	16,0	149,4	86,4	53,1	28,4	993,1
.....	1976	449,9	15,2	162,0	96,6	62,6	34,5	1 148,8
Secteur public (autres) .....	1975	68,6	4,4	57,1	16,3	203,6	0,4	424,1
.....	1976	75,3	3,4	63,1	13,2	237,9	0,6	480,0
Sécurité sociale .....	1975	8,7	—	—	6,0	0,9	12,8	143,0
.....	1976	10,9	—	5,1	5,2	0,4	6,8	126,8
Etranger .....	1975	959,6	—	7,8	6,0	9,1	3,1	1 037,7
.....	1976	1 009,4	—	9,9	5,5	12,5	0,5	1 086,1
<b>Intermédiaires financiers.</b>	1975	122,1	2,8	19,6	1,9	2,7	76,3	2 160,9
Organismes monétaires .....	1976	155,3	—	19,4	3,3	4,1	86,1	2 417,9
Fonds des Rentes .....	1975	12,0	—	10,2	—	0,8	0,6	26,5
.....	1976	13,9	—	4,4	—	0,3	0,4	22,6
Caisses d'épargne, sociétés hypoth. et de capitalisation	1975	3,5	—	0,9	21,3	2,6	19,0	730,2
.....	1976	4,3	—	1,6	22,9	1,5	29,4	839,0
Organismes d'assurance-vie et acc. trav., Fonds de pensions	1975	—	—	—	—	—	2,3	391,8
.....	1976	—	—	—	—	—	1,6	394,2
Organismes publics de crédit non monétaires (1) ....	1975	57,1	1,8	82,7	47,2	16,6	32,8	692,9
.....	1976	62,9	1,8	97,2	45,1	16,6	40,9	787,5
Secteurs indéterminés et ajustements .....	1975	64,3	1,9	21,6	10,7	7,8	—	127,5
.....	1976	72,3	2,5	26,5	15,1	7,9	—	148,5
<b>Total des créances :</b>	1975	2 196,8	28,7	752,4	358,6	697,5	185,3	8 472,5
.....	1976	2 457,0	24,7	868,5	356,0	792,5	218,6	9 422,8
<b>Solde des créances et des dettes :</b>	1975	+ 34,9	+ 2,2	+ 22,2	- 33,2	+ 4,6	+ 57,8	—
.....	1976	+ 39,1	+ 2,1	+ 24,5	- 38,2	+ 5,0	+ 70,1	—

(1) S.N.C.I., Créd. Com. (pour son activité non monétaire), C.N.C.P. (id.), Associations de crédit de la C.N.C.P. (id.), S.N.L., I.N.C.A., O.C.C.H., I.R.G. (pour son activité financée par des moyens non monétaires), S.N.T. (à l'exclusion de sa caisse d'assurance-vie), Fonds de logement et Fonds d'étude de la L.F.N.B.





## **Revenus et fortune**



1. — Revenus nets soumis à l'impôt des personnes physiques par classe de revenus et par province <sup>(1)</sup>.

CLASSES DE REVENUS (× 1 000 F)	Exercices	Provinces								Royaume	
		Anvers	Brabant	Hainaut	Liège	Limbourg	Luxembourg	Namur	Flandre Orient.		Flandre Occid.
<b>Nombre de déclarations</b>											
-100 .....	1972	167 449	230 289	153 575	118 458	66 123	27 250	44 251	149 516	126 831	1 083 742
	1974	139 293	191 725	127 050	101 868	54 270	20 873	35 511	119 597	94 649	884 836
	1976	90 088	125 270	81 176	64 617	33 369	12 882	22 782	80 271	65 606	576 061
100 à -200 ....	1972	225 728	295 044	172 281	141 069	91 274	26 931	50 762	192 114	153 084	1 348 287
	1974	187 660	257 139	155 269	120 697	83 954	25 212	46 804	169 651	145 262	1 191 648
	1976	116 953	171 368	106 753	81 518	52 768	19 798	32 127	105 224	87 816	774 325
200 à -500 ....	1972	119 902	192 968	80 101	73 449	32 329	10 715	24 137	80 201	54 458	668 260
	1974	195 109	272 199	134 841	119 823	64 385	18 535	41 026	145 524	103 794	1 095 236
	1976	280 840	367 033	203 214	173 490	114 432	30 599	61 666	227 497	180 696	1 639 467
500 à -1 000 ...	1972	12 714	32 261	8 399	8 793	2 601	1 066	2 656	8 523	6 627	83 640
	1974	25 528	56 888	16 868	16 532	5 948	2 218	5 547	17 811	13 551	160 891
	1976	66 877	119 451	41 596	40 328	17 987	5 743	13 506	45 512	31 556	382 556
1 000 et + .....	1972	3 947	9 274	2 328	2 335	809	233	740	2 697	2 467	24 830
	1974	6 253	14 889	3 795	4 021	1 401	430	1 200	4 509	4 247	40 745
	1976	12 319	30 500	7 583	8 065	2 766	958	2 282	8 426	6 815	79 714
<i>Total :</i>	1972	529 740	759 836	416 684	344 104	193 136	66 195	122 546	433 051	343 467	3 208 759
	1974	553 843	792 840	437 823	362 941	209 958	67 268	130 088	457 092	361 503	3 373 356
	1976	567 077	813 622	440 322	368 018	221 322	69 980	132 363	466 930	372 489	3 452 123

## Revenus totaux nets taxables (× 1 000 000 F)

-100 .....	1972	10 017,9	14 129,7	9 153,1	7 004,9	4 144,5	1 661,7	2 672,0	9 019,0	7 779,1	65 582,0
	1974	7 914,9	11 088,6	7 122,6	5 705,3	3 174,6	1 211,1	2 013,0	6 685,1	5 295,4	50 210,6
	1976	5 564,8	7 685,8	5 034,4	3 965,7	1 977,9	775,8	1 402,3	4 879,4	3 901,4	35 187,7
100 à -200 ....	1972	32 687,4	42 460,1	24 670,7	20 461,7	12 995,1	3 832,9	7 258,2	27 429,7	21 207,9	193 003,8
	1974	28 105,0	38 202,5	23 002,1	17 965,7	12 537,0	3 677,0	6 914,5	25 282,4	21 508,8	177 195,0
	1976	17 633,0	25 953,2	16 113,9	12 270,5	8 051,4	2 977,9	4 905,3	15 965,1	13 406,8	117 276,7
200 à -500 ....	1972	34 020,6	57 095,4	22 607,7	20 876,9	8 868,1	3 018,8	6 867,9	22 558,3	15 552,7	191 466,4
	1974	57 562,8	82 890,3	39 362,0	35 171,8	18 335,5	5 372,9	12 094,4	42 093,6	30 063,2	322 946,5
	1976	89 521,3	117 213,5	62 795,2	54 849,8	35 274,9	9 313,0	19 129,9	71 102,0	54 802,1	514 001,4
500 à -1 000 ...	1972	8 372,2	21 450,7	5 550,3	5 841,2	1 721,1	696,7	1 738,0	5 651,6	4 407,6	55 429,3
	1974	16 617,2	37 633,6	11 003,8	10 852,2	3 823,3	1 434,2	3 607,2	11 610,8	8 893,5	105 475,7
	1976	43 657,6	80 057,4	27 249,9	26 491,2	11 593,2	3 753,5	8 840,2	29 669,4	20 607,4	251 919,9
1 000 et + .....	1972	7 475,1	18 993,1	4 135,1	4 216,8	1 498,6	397,1	1 439,7	4 913,0	4 665,9	47 734,4
	1974	11 481,8	29 084,8	6 615,1	7 000,6	2 538,2	770,1	2 219,7	8 153,8	8 118,3	75 982,4
	1976	21 638,3	54 332,8	12 564,2	13 154,1	4 797,2	1 615,3	3 852,6	14 536,5	12 654,4	139 145,3
<i>Total :</i>	1972	92 573,1	154 129,1	66 117,0	58 401,4	29 227,5	9 607,3	19 975,7	69 571,5	53 613,2	553 215,7
	1974	121 681,6	198 899,8	87 105,5	76 695,5	40 408,6	12 465,3	26 848,8	93 825,8	73 879,2	731 810,2
	1976	178 014,9	285 242,7	123 757,5	110 731,0	61 694,6	18 435,4	38 130,3	136 152,4	105 372,1	1 057 530,9

(1) Statistique exhaustive.

**2. — Revenus nets soumis à l'impôt des personnes physiques par classe, d'après le groupe socio-professionnel du déclarant (1).**

GROUPE SOCIO-PROFESSIONNEL	Exercice d'imposition	Classes de revenu total net imposable (× 1 000 F)								Total
		< 30	30 - < 50	50 - < 70	70 - < 100	100 - < 150	150 - < 250	250 - < 500	≥ 500	
<b>Nombre de déclarations</b>										
Agriculture .....	1970	723	5 980	18 826	18 310	16 919	9 018	1 835	205	71 816
	1972	503	4 361	18 576	16 989	14 846	11 402	4 153	607	71 437
	1974	466	4 583	10 677	10 415	15 390	17 592	10 464	1 792	71 379
Horticult. et activités annexes à l'agricult. et à l'horticult., pêche .....	1970	53	486	2 107	1 996	2 235	1 879	703	151	9 610
	1972	—	277	1 315	1 472	1 834	2 554	1 226	290	8 968
	1974	84	494	1 166	1 068	1 821	2 903	2 230	715	10 482
Industrie, artisanat .....	1970	202	2 094	7 111	14 548	28 135	33 031	17 364	4 273	106 758
	1972	303	1 637	5 087	9 866	18 976	27 224	21 623	7 041	91 757
	1974	727	1 614	2 502	5 062	11 204	23 058	28 704	12 499	85 369
Commerce .....	1970	107	3 741	10 734	18 861	29 058	30 661	19 598	7 135	119 895
	1972	552	3 236	9 573	13 570	21 701	27 453	23 749	9 751	109 585
	1974	777	3 180	5 858	9 685	14 005	24 692	28 851	17 042	104 091
Services .....	1970	455	2 920	7 440	13 382	17 175	16 729	11 027	3 164	72 292
	1972	349	2 520	4 245	9 139	13 955	17 370	14 392	5 413	67 383
	1974	676	2 751	3 937	7 321	13 684	16 992	17 439	7 831	70 631
Professions libérales .....	1970	198	896	1 467	2 783	4 370	6 328	9 365	12 900	38 307
	1972	254	937	1 681	2 260	3 379	5 147	9 581	14 770	38 009
	1974	346	535	1 163	1 813	2 629	4 927	9 031	18 467	38 911
Associés dans des sociétés de personnes .....	1970	49	452	1 095	1 824	5 416	8 814	10 130	6 823	34 603
	1972	206	657	767	2 318	4 845	8 485	10 577	8 650	36 505
	1974	171	267	770	1 484	2 990	6 775	12 718	12 491	37 666
Administrateurs de sociétés par actions .....	1970	153	145	204	380	980	2 161	3 814	7 068	14 905
	1972	—	44	181	398	597	1 728	3 461	7 937	14 346
	1974	—	44	92	237	616	1 264	3 372	8 959	14 584
Salariés .....	1970	103 070	102 110	159 956	317 551	504 392	204 176	17 073	239	1 408 567
	1972	113 862	83 732	118 192	222 403	484 554	358 883	53 300	1 119	1 436 045
	1974	120 316	59 726	67 760	123 854	356 875	511 230	185 464	4 890	1 430 115
Appointés .....	1970	43 748	33 196	42 179	93 351	231 870	276 113	143 739	27 262	891 458
	1972	51 457	32 097	38 782	79 702	189 275	310 616	223 014	49 502	974 445
	1974	50 574	28 262	27 716	44 400	136 658	289 959	354 816	108 422	1 040 808
Pensionnés ou sans activité professionnelle .....	1970	35 815	94 915	67 667	58 025	49 909	31 955	14 304	3 562	356 152
	1972	50 125	100 868	78 532	71 355	63 803	41 371	22 318	5 332	433 704
	1974	57 108	133 665	101 485	84 505	77 235	69 844	34 089	9 387	567 317
<b>Total :</b>	1970	<b>184 573</b>	<b>246 935</b>	<b>318 786</b>	<b>541 011</b>	<b>890 459</b>	<b>620 865</b>	<b>248 952</b>	<b>72 782</b>	<b>3 124 363</b>
	1972	<b>217 611</b>	<b>230 366</b>	<b>276 931</b>	<b>429 472</b>	<b>817 765</b>	<b>812 233</b>	<b>387 394</b>	<b>110 412</b>	<b>3 282 184</b>
	1974	<b>231 244</b>	<b>235 122</b>	<b>223 126</b>	<b>289 844</b>	<b>633 107</b>	<b>969 237</b>	<b>687 178</b>	<b>202 494</b>	<b>3 471 353</b>

(1) Résultats obtenus par sondage.

N.B. : A partir de l'exercice 1970, une modification de la procédure de classement en groupes et l'usage d'une nouvelle nomenclature des activités ont provoqué des glissements entre les groupes socio-professionnels.

## 2. — Revenus nets soumis à l'impôt des personnes physiques par classe, d'après le groupe socio-professionnel du déclarant <sup>(1)</sup> (suite)

GROUPE SOCIO-PROFESSIONNEL	Exercice d'imposition	Classes de revenu total net imposable (× 1 000 F)								Total
		< 30	30 - < 50	50 - < 70	70 - < 100	100 - < 150	150 - < 250	250 - < 500	> 500	
<b>Revenus totaux nets imposables (× 1 000 000 F)</b>										
Agriculture .....	1970	10,9	260,9	1 154,0	1 552,3	2 042,5	1 659,0	565,1	199,5	7 444,3
	1972	5,8	192,7	1 092,4	1 421,2	1 813,9	2 143,9	1 344,0	502,3	8 516,2
	1974	5,9	199,7	630,4	881,1	1 893,1	3 399,6	3 484,4	1 331,6	11 825,9
Horticult. et activités annexes à l'agricult. et à l'horticult., pêche .....	1970	—	22,3	128,6	169,6	270,4	355,7	230,6	118,8	1 296,0
	1972	—	12,1	79,4	122,9	228,4	498,2	408,2	233,0	1 582,3
	1974	1,2	21,1	68,4	92,8	227,2	568,3	766,6	563,2	2 308,7
Industrie, artisanat .....	1970	3,1	91,6	436,3	1 253,1	3 507,2	6 292,7	5 810,8	4 017,2	21 412,0
	1972	2,7	71,2	308,1	831,6	2 361,7	5 287,7	7 356,6	6 740,9	22 960,4
	1974	7,5	70,3	147,8	440,3	1 417,7	4 538,7	10 020,1	11 048,1	27 690,5
Commerce .....	1970	2,7	161,4	656,4	1 605,9	3 594,8	5 903,7	6 622,3	6 259,4	24 806,3
	1972	9,2	140,4	569,9	1 147,0	2 698,2	5 325,9	8 194,3	8 682,6	26 767,4
	1974	8,8	139,8	346,8	817,7	1 745,2	4 860,9	10 153,6	15 582,7	33 655,5
Services .....	1970	8,1	124,8	451,6	1 148,4	2 118,3	3 217,3	3 725,3	2 733,4	13 527,2
	1972	6,0	107,2	255,0	782,0	1 738,2	3 354,0	4 932,6	4 719,4	15 894,4
	1974	11,5	121,1	234,0	627,0	1 682,1	3 332,1	6 050,0	6 904,3	18 962,0
Professions libérales .....	1970	2,5	38,4	88,6	239,0	544,4	1 246,9	3 388,6	13 166,7	18 715,1
	1972	4,5	41,9	98,4	188,7	417,5	1 022,2	3 485,9	16 524,5	21 783,6
	1974	4,7	22,3	68,1	155,2	329,3	1 000,3	3 328,5	23 116,0	28 024,4
Associés dans des sociétés de personnes .....	1970	0,7	19,0	68,0	157,8	676,3	1 742,3	3 579,5	7 470,8	13 714,2
	1972	2,0	26,8	47,5	200,4	604,1	1 684,1	3 752,9	9 917,1	16 234,9
	1974	3,1	11,4	45,2	128,5	371,8	1 351,3	4 627,0	15 268,6	21 806,8
Administrateurs de sociétés par actions .....	1970	2,2	4,7	12,1	32,2	125,6	432,1	1 377,4	12 548,5	14 534,7
	1972	—	1,7	9,4	36,8	78,9	347,2	1 273,3	14 837,8	16 585,1
	1974	—	1,8	5,7	20,6	82,9	258,9	1 255,8	17 338,7	18 964,5
Salariés .....	1970	1 369,5	4 152,7	9 646,0	27 416,3	61 302,2	36 723,7	5 054,3	148,6	145 813,3
	1972	1 123,8	3 398,6	7 157,3	19 312,4	59 845,7	66 395,0	16 198,4	681,2	174 112,5
	1974	1 031,2	2 403,2	4 085,2	10 608,9	45 165,5	98 548,0	57 567,7	2 964,5	222 374,0
Appointés .....	1970	570,6	1 342,0	2 554,8	8 080,2	29 078,4	52 776,5	47 473,3	20 896,0	162 771,8
	1972	510,2	1 287,7	2 344,2	6 925,5	23 872,3	60 389,0	75 126,3	37 665,1	208 120,2
	1974	454,3	1 136,2	1 658,9	3 801,8	17 400,4	57 735,9	123 634,9	80 505,5	286 327,9
Pensionnés ou sans activité professionnelle .....	1970	507,6	3 867,7	3 988,1	4 861,2	6 049,5	6 040,1	4 711,0	3 439,4	33 464,7
	1972	782,7	4 116,2	4 656,9	5 968,5	7 795,8	7 877,4	7 448,9	5 065,8	43 712,2
	1974	746,8	5 551,2	5 997,4	7 085,7	9 409,9	13 330,6	11 587,1	7 894,1	61 602,9
<b>Total:</b>	1970	2 477,9	10 085,3	19 184,5	46 515,9	109 309,7	116 390,0	82 538,1	70 998,0	457 499,5
	1972	2 447,0	9 396,4	16 618,4	36 937,0	101 454,7	154 324,6	129 521,5	105 569,5	556 269,2
	1974	2 274,9	9 677,9	13 288,1	24 659,7	79 725,0	188 924,6	232 475,7	182 517,4	733 543,2

(1) — N.B. Voir notes page 484.

### 3. — Rendement des sociétés par actions belges <sup>(1) (3)</sup>

ANNÉES	Sociétés recensées			Capital libéré	Réserves	Résultat net de l'exercice		Répartition bénéficiaire		Emprunts obligataires	
	Total	en bénéfice	en perte			Bénéfice	Perte	Dividendes bruts (2)	Tantièmes	En cours au 31 déc.	Coupons bruts payés

#### A. Sociétés ayant leur principale activité en Belgique.

##### Banques

1967 ....	50	46	4	10 073	7 170	1 939	10	1 084	82	13 129	555
1968 ....	50	48	2	10 383	8 147	2 128	13	1 142	99	15 972	695
1969 ....	52	51	1	14 459	8 846	2 366	—	1 359	109	20 321	942
1970 ....	53	51	2	16 534	10 490	2 841	258	1 633	122	25 089	1 152
1971 ....	47	44	3	16 496	12 340	3 304	35	1 953	132	29 749	1 570
1972 ....	48	46	2	18 045	13 591	3 561	32	2 107	134	34 895	1 981
1973 ....	45	41	4	18 515	14 855	3 740	36	2 272	130	40 435	2 209
1974 ....	47	44	3	19 747	17 509	4 060	33	2 538	149	47 014	2 607

##### Sociétés financières et immobilières

1967 ....	1 865	1 422	443	44 399	26 192	4 396	398	2 825	167	23 686	1 124
1968 ....	1 892	1 409	483	48 070	27 336	4 914	524	2 868	162	28 128	1 444
1969 ....	1 940	1 464	476	53 487	28 806	5 603	553	3 244	197	33 724	1 784
1970 ....	1 981	1 521	460	57 032	31 971	6 308	697	3 697	206	39 551	2 199
1971 ....	2 077	1 559	518	59 443	34 232	6 643	611	4 120	215	46 395	2 770
1972 ....	2 121	1 615	506	61 732	38 402	6 844	842	4 469	236	54 993	3 339
1973 ....	2 141	1 667	474	63 921	41 506	8 600	439	5 230	286	64 177	3 788
1974 ....	2 220	1 705	515	70 150	44 732	9 969	1 048	6 616	356	74 925	4 435

##### Commerce de gros et de détail

1967 ....	4 022	2 808	1 214	21 160	15 462	3 183	1 132	799	174	2 344	149
1968 ....	4 099	2 862	1 237	21 953	15 342	3 553	1 401	943	188	2 393	155
1969 ....	4 212	3 018	1 194	24 748	14 280	4 363	1 279	1 200	219	3 041	155
1970 ....	4 326	3 239	1 087	32 253	16 912	6 004	2 359	1 657	273	3 356	204
1971 ....	4 435	3 238	1 197	36 718	19 063	7 435	2 679	1 810	316	3 337	237
1972 ....	4 714	3 269	1 445	40 751	22 294	6 757	3 846	1 783	271	4 445	246
1973 ....	4 884	3 557	1 327	45 400	23 494	8 786	2 904	2 280	294	4 405	325
1974 ....	5 097	3 782	1 315	45 658	26 354	12 623	2 673	2 624	427	4 259	321

##### Industrie des fabrications métalliques

1967 ....	1 391	964	427	22 942	19 256	4 010	1 365	1 307	150	2 365	148
1968 ....	1 361	904	457	23 941	21 254	3 960	1 331	1 506	122	2 253	150
1969 ....	1 352	944	408	28 521	20 480	4 830	1 324	1 483	119	2 095	152
1970 ....	1 336	1 016	320	32 333	22 169	6 087	1 751	1 790	131	2 451	148
1971 ....	1 356	1 061	295	37 726	23 255	7 104	1 238	1 720	149	2 313	174
1972 ....	1 391	1 035	356	42 301	28 412	7 798	1 466	1 979	144	5 488	205
1973 ....	1 425	1 068	357	45 678	31 237	9 082	1 630	2 895	151	5 363	325
1974 ....	1 512	1 097	415	47 758	36 367	9 999	2 359	3 880	176	5 901	409

##### Métallurgie du fer

1967 ....	93	57	36	23 949	18 465	770	373	233	22	5 603	410
1968 ....	90	54	36	26 196	19 258	513	117	250	22	5 096	348
1969 ....	87	57	30	26 883	20 077	869	136	403	31	4 354	322
1970 ....	90	71	19	25 946	18 064	3 096	76	1 472	64	3 585	279
1971 ....	88	73	15	28 319	18 859	3 204	54	1 793	83	2 779	229
1972 ....	87	62	25	28 431	20 166	1 424	295	578	44	2 328	179
1973 ....	86	64	22	28 578	20 544	1 397	528	956	57	1 951	153
1974 ....	85	62	23	28 315	19 433	4 066	68	2 068	103	1 233	127

(1) Ce tableau donne un aperçu des branches principales d'activités; la somme des chiffres relatifs à ces branches ne correspond pas au total du tableau.

(2) Un certain nombre d'entreprises détenant des participations dans d'autres entreprises exerçant leur activité dans le même secteur ou dans des secteurs différents, une partie des dividendes repris sous cette rubrique est comptée deux fois ou même plus.

(3) Excl.: « B.N.B. », « S.N.C.I. » et « SABENA ».

3. — Rendement des sociétés par actions belges. <sup>(1)</sup> <sup>(3)</sup> (suite).

ANNÉES	Sociétés recensées			Capital libéré	Réserves	Résultat net de l'exercice		Répartition bénéficiaire		Emprunts obligataires	
	Total	en bénéfice	en perte			Bénéfice	Perte	Dividendes bruts (2)	Tantièmes	En cours au 31 déc.	Coupons bruts payés

## A. Sociétés ayant leur principale activité en Belgique (suite).

## Industrie des métaux non ferreux

1967 ....	85	55	30	5 619	5 115	804	278	562	60	62	4
1968 ....	88	52	36	5 609	5 236	921	562	599	61	59	4
1969 ....	89	57	32	6 689	5 022	1 165	129	694	71	55	3
1970 ....	81	64	17	4 123	3 166	571	215	298	40	51	3
1971 ....	92	69	23	7 333	7 282	1 536	118	823	80	47	3
1972 ....	92	64	28	6 877	7 491	863	303	348	38	349	3
1973 ....	93	75	18	7 463	7 624	1 092	167	548	54	634	30
1974 ....	93	72	21	7 744	8 004	1 715	154	790	65	697	49

## Industrie textile

1967 ....	976	663	313	13 124	11 415	1 287	695	343	65	286	20
1968 ....	957	563	394	13 184	11 951	1 072	714	291	51	273	18
1969 ....	929	658	271	13 832	11 285	1 543	481	391	69	273	16
1970 ....	919	658	261	14 628	11 788	1 651	381	428	84	267	17
1971 ....	901	573	328	14 398	12 442	1 311	986	368	77	288	19
1972 ....	898	646	252	15 137	12 972	1 862	719	368	85	317	22
1973 ....	915	659	256	14 984	13 261	2 080	637	439	89	315	25
1974 ....	938	667	271	15 250	14 682	2 130	699	539	97	268	22

## Industrie alimentaire

1967 ....	729	545	184	12 932	10 838	2 140	317	794	79	860	60
1968 ....	717	550	167	14 742	10 226	2 454	372	930	82	773	56
1969 ....	703	559	144	16 069	9 908	2 215	479	838	89	844	53
1970 ....	713	542	171	18 294	10 710	2 686	516	904	77	828	62
1971 ....	699	532	167	17 113	10 638	1 822	480	741	73	822	60
1972 ....	693	534	159	19 510	12 807	2 888	467	1 080	81	847	62
1973 ....	696	530	166	20 585	14 510	3 064	490	1 427	100	818	58
1974 ....	716	531	185	21 917	16 295	3 463	492	1 429	92	776	54

## Industrie chimique

1967 ....	607	438	169	22 294	10 657	2 737	627	1 492	89	482	37
1968 ....	627	437	190	35 133	25 842	4 092	947	2 216	84	424	33
1969 ....	643	483	160	40 423	25 955	5 297	793	2 684	84	396	32
1970 ....	631	470	161	43 715	27 450	5 532	561	2 752	94	1 058	29
1971 ....	635	477	158	48 128	29 803	6 659	1 174	3 350	107	4 011	90
1972 ....	644	483	161	49 884	35 898	6 667	1 296	3 960	97	4 370	301
1973 ....	653	480	173	52 259	35 939	7 517	939	4 367	109	5 351	350
1974 ....	662	506	156	55 898	38 509	10 447	491	5 423	130	5 661	422

Electricité <sup>(4)</sup>

1967 ....	16	14	2	14 570	2 152	1 340	5	1 219	49	14 230	866
1968 ....	17	17	—	27 953	5 775	2 598	—	2 308	87	14 183	937
1969 ....	17	17	—	27 165	5 312	2 607	—	2 383	77	14 618	936
1970 ....	18	17	1	30 068	6 075	3 032	4	2 637	82	15 899	978
1971 ....	18	17	1	31 783	7 108	3 363	3	3 015	88	20 319	1 117
1972 ....	17	16	1	34 276	7 460	3 662	3	3 255	87	29 029	1 535
1973 ....	17	16	1	36 598	8 434	3 839	3	3 552	87	34 166	2 131
1974 ....	17	16	1	39 656	9 086	4 860	5	4 519	83	42 483	2 633

(1) (2) (3) Voir notes page 486.

(4) La rubrique « Electricité » comprend les entreprises privées de production, de coordination de la production et de distribution d'énergie électrique.



### 3. — Rendement des sociétés par actions belges. <sup>(1)</sup> <sup>(3)</sup> (suite)

ANNÉES	Sociétés recensées			Capital libéré	Réserves	Résultat net de l'exercice		Répartition bénéficiaire		Emprunts obligataires	
	Total	en bénéfice	en perte			Bénéfice	Perte	Dividendes bruts (2)	Tantièmes	En cours au 31 déc.	Coupons bruts payés
(× 1 000 000 F)											

#### A. Sociétés ayant leur principale activité en Belgique (suite).

##### Industrie du papier et industrie graphique

1967 ....	338	254	84	4 838	3 514	384	317	116	20	117	15
1968 ....	342	242	100	5 221	3 447	441	146	130	21	144	13
1969 ....	352	261	91	6 089	3 383	604	174	175	27	135	11
1970 ....	352	274	78	6 234	3 583	796	221	203	26	137	10
1971 ....	358	286	72	7 040	4 165	1 119	316	191	15	250	10
1972 ....	372	267	105	6 839	4 361	783	290	152	18	401	16
1973 ....	382	271	111	7 657	5 105	663	398	145	19	1 296	62
1974 ....	405	303	102	7 459	5 562	1 021	250	229	25	1 209	101

##### Industrie de la construction

1967 ....	513	401	112	4 461	3 841	1 091	120	242	77	465	29
1968 ....	513	393	120	4 883	4 209	1 336	117	230	86	495	31
1969 ....	526	404	122	6 333	3 648	1 367	111	252	108	477	34
1970 ....	543	416	127	7 308	3 886	1 196	187	252	89	533	34
1971 ....	558	437	121	8 079	4 300	1 676	213	286	103	615	42
1972 ....	570	438	132	8 268	5 435	1 934	351	344	144	717	46
1973 ....	573	440	133	8 621	6 869	2 295	151	379	151	1 067	62
1974 ....	630	468	162	9 643	8 013	2 523	188	544	127	1 100	79

##### Industrie du charbon

1967 ....	30	7	23	7 005	1 824	81	807	69	8	37	18
1968 ....	26	10	16	4 908	1 690	94	512	55	6	22	2
1969 ....	25	10	15	4 704	1 269	90	342	39	3	19	1
1970 ....	24	12	12	4 780	1 065	221	320	162	3	8	1
1971 ....	24	12	12	4 777	875	166	192	75	5	4	—
1972 ....	22	8	14	4 585	724	87	333	22	2	3	—
1973 ....	21	9	12	4 580	629	40	408	10	1	1	—
1974 ....	22	10	12	4 406	483	78	517	37	2	—	—

##### Industrie du verre

1967 ....	57	45	12	5 013	2 326	506	68	292	27	561	38
1968 ....	58	41	17	5 219	2 561	586	100	350	31	528	37
1969 ....	58	44	14	5 440	2 669	743	50	380	34	483	34
1970 ....	55	44	11	5 775	2 985	831	67	410	37	345	34
1971 ....	54	40	14	5 961	3 375	787	65	398	34	311	23
1972 ....	53	41	12	5 961	3 605	746	126	379	33	294	22
1973 ....	49	36	13	9 301	4 357	1 426	54	617	35	335	20
1974 ....	47	37	10	8 344	4 995	1 549	134	817	36	79	6

##### Industrie du ciment et des agglomérés du ciment

1967 ....	139	100	39	5 491	2 702	716	52	453	38	642	42
1968 ....	139	105	34	6 527	2 966	586	36	503	39	594	39
1969 ....	141	101	40	6 968	2 852	796	44	492	39	867	36
1970 ....	143	111	32	7 308	2 892	778	57	539	38	829	61
1971 ....	149	110	39	7 528	3 073	880	58	583	40	766	57
1972 ....	152	102	50	7 678	3 287	994	66	636	48	729	54
1973 ....	152	111	41	8 071	3 289	1 077	92	678	53	1 630	51
1974 ....	164	114	50	7 870	3 659	1 074	154	737	49	1 569	64

(1) (2) (3) Voir notes page 486.

## 3. — Rendement des sociétés par actions belges. (1) (3) (suite)

ANNÉES	Sociétés recensées			Capital libéré	Réserves	Résultat net de l'exercice		Répartition bénéficiaire		Emprunts obligataires	
	Total	en bénéfice	en perte			Bénéfice	Perte	Dividendes bruts (2)	Tantièmes	En cours au 31 déc.	Coupons bruts payés

## A. Sociétés ayant leur principale activité en Belgique (suite).

## Industries de la terre cuite, de la céramique et de la chaux

1967 ....	173	114	59	2 468	2 171	288	133	94	16	79	6
1968 ....	175	117	58	2 454	2 267	295	96	106	12	74	7
1969 ....	169	111	58	2 784	2 113	275	81	139	9	81	5
1970 ....	162	113	49	3 034	2 188	391	159	127	12	76	5
1971 ....	157	116	41	2 876	2 188	392	116	128	11	79	6
1972 ....	164	99	65	3 019	2 363	310	265	121	9	90	6
1973 ....	161	111	50	3 224	2 325	460	173	138	12	72	6
1974 ....	163	120	43	3 429	2 569	507	114	170	13	103	5

## Transports

1967 ....	647	441	206	5 976	3 979	550	157	210	33	32	3
1968 ....	639	427	212	6 273	4 096	485	217	197	40	20	2
1969 ....	654	449	205	6 776	4 015	719	196	254	42	16	1
1970 ....	672	503	169	7 278	4 130	820	144	276	42	14	1
1971 ....	695	526	169	8 060	4 364	1 078	180	351	49	21	2
1972 ....	747	559	188	9 304	4 945	1 283	287	370	66	95	2
1973 ....	782	587	195	9 807	5 776	1 258	247	440	52	94	6
1974 ....	805	579	226	10 272	6 240	1 343	276	633	71	172	8

## Total des sociétés ayant leur principale activité en Belgique

1967 ....	14 986	10 603	4 383	240 349	156 423	28 718	7 403	13 118	1 342	66 887	3 610
1968 ....	15 037	10 439	4 598	278 954	183 098	33 040	7 917	15 943	1 396	73 330	4 093
1969 ....	15 286	11 045	4 241	310 899	180 992	39 248	6 969	17 872	1 559	89 760	4 642
1970 ....	15 567	11 614	3 953	343 882	191 409	47 404	9 133	21 201	1 689	104 052	5 348
1971 ....	15 938	11 700	4 238	371 819	210 787	53 489	9 705	23 765	1 856	122 268	7 018
1972 ....	16 640	11 941	4 699	395 454	239 846	53 853	12 575	24 201	1 835	150 953	8 660
1973 ....	17 155	12 570	4 585	419 203	257 461	62 489	10 563	28 871	2 017	173 598	10 364
1974 ....	18 137	13 241	4 896	440 186	282 674	78 403	11 678	36 370	2 397	199 655	12 135

## B. Total des sociétés ayant leur principale activité à l'Étranger (4).

1967 ....	277	180	97	40 281	32 720	2 712	5 164	2 336	146	1 839	112
1968 ....	264	168	96	40 235	28 576	4 439	615	2 696	154	3 788	122
1969 ....	252	186	66	41 242	27 671	5 139	161	3 012	173	4 170	185
1970 ....	240	179	61	41 357	29 655	6 395	2 595	3 644	197	3 743	287
1971 ....	234	183	51	42 965	29 006	7 125	263	3 905	215	2 329	224
1972 ....	229	168	61	46 775	31 878	5 298	203	3 757	211	4 903	148
1973 ....	211	145	66	43 916	32 019	5 488	397	3 755	210	4 805	349
1974 ....	192	122	70	45 769	32 092	7 942	692	4 708	223	4 727	350

## C. Total général

1967 ....	15 263	10 783	4 480	280 630	189 143	31 430	12 567	15 454	1 488	68 726	3 722
1968 ....	15 301	10 607	4 694	319 189	211 674	37 479	8 532	18 639	1 550	77 118	4 215
1969 ....	15 538	11 231	4 307	352 141	208 663	44 387	7 130	20 884	1 732	93 930	4 827
1970 ....	15 807	11 793	4 014	385 239	221 064	53 799	11 728	24 845	1 886	107 795	5 635
1971 ....	16 172	11 883	4 289	414 784	239 793	60 614	9 968	27 670	2 071	124 597	7 242
1972 ....	16 869	12 109	4 760	442 229	271 724	59 151	12 778	27 958	2 046	155 856	8 808
1973 ....	17 366	12 715	4 651	463 119	289 480	67 977	10 960	32 626	2 227	178 404	10 713
1974 ....	18 329	13 363	4 966	485 955	314 766	86 345	12 370	41 078	2 620	204 382	12 485

(1) (2) (3) Voir notes page 486.

(4) Y compris également, jusqu'en 1962, les sociétés soumises au droit du Ruanda-Urundi. Depuis 1961 et 1963, celles des sociétés qui, actuellement, suite aux lois du 17 juin 1960 et 14 juin 1962, sont régies par la législation belge sur les sociétés.

#### 4. — Mutations immobilières.

##### I. Bâtiments et appartements.

ANNÉES	Maisons d'habitation et appartements																	
	Maisons non autrement désignées			Maisons de rapport			Maisons et hôtels de maître			Villas			Maisons d'agriculteurs			Appartements (1)		
	Nombre		Prix de vente (× 1 000 F)	Nombre		Prix de vente (× 1 000 F)	Nombre		Prix de vente (× 1 000 F)	Nombre		Prix de vente (× 1 000 F)	Nombre		Prix de vente (× 1 000 F)	Nombre		Prix de vente (× 1 000 F)
	Lots	Maisons		Lots	Maisons		Lots	Maisons		Lots	Villas		Lots	Maisons		Lots	Appartements	

##### A. Ventes publiques

1970	6 555	7 016	2 974 785	166	173	207 309	15	15	28 230	234	238	294 989	155	155	83 462	177	265	123 899
1971	6 144	6 544	2 819 333	197	210	299 993	12	13	30 064	251	258	356 063	167	167	103 469	267	401	199 483
1972	6 170	6 566	3 196 330	227	244	489 011	18	18	49 906	287	289	452 430	138	147	101 493	271	518	274 272
1973	6 377	6 726	3 764 994	225	232	462 912	21	25	55 416	271	277	556 392	142	142	125 941	354	422	278 811
1974	6 718	7 088	4 885 377	229	238	554 270	13	13	36 748	300	302	627 234	188	190	206 479	392	544	438 471
1975	7 693	8 138	6 499 470	213	221	620 833	23	23	69 935	318	319	773 134	249	249	323 548	403	510	462 393
1976	7 735	8 162	7 917 197	316	332	945 289	23	24	93 314	410	415	1 147 328	275	277	483 507	382	445	473 864
1977	7 947	8 358	10 001 655	193	198	486 724	15	15	53 508	457	462	1 349 441	271	272	521 595	423	536	528 573

##### B. Ventes de gré à gré

1970	37 900	39 392	18 945 057	799	844	1 950 051	63	67	252 578	1 796	1 808	2 794 395	469	472	297 569	15 024	18 651	8 681 891
1971	37 425	38 663	18 366 747	838	866	2 035 440	84	92	300 326	1 948	1 966	3 086 761	456	457	304 129	13 386	16 848	8 011 071
1972	41 899	43 088	22 245 430	1 096	1 179	3 114 148	91	98	487 925	2 226	2 237	4 059 128	418	419	289 138	17 559	20 557	12 067 115
1973	45 439	46 636	27 604 494	1 173	1 281	6 445 072	121	134	846 112	2 467	2 494	5 557 160	476	476	395 601	22 374	26 216	18 527 067
1974	44 358	45 809	30 501 682	1 210	1 297	6 433 782	91	99	493 533	2 268	2 290	5 759 991	500	500	477 293	24 955	29 003	23 092 584
1975	41 886	43 094	32 311 408	1 253	1 278	4 785 657	66	71	399 856	2 326	2 362	6 485 625	489	489	577 152	18 267	20 559	19 554 844
1976	46 140	47 462	45 040 261	895	916	4 569 742	72	74	332 022	2 612	2 629	8 213 254	516	516	681 268	22 116	24 411	26 791 275
1977	48 299	49 808	56 922 112	833	856	4 780 299	63	67	427 393	2 985	3 052	9 941 734	433	433	744 764	23 010	25 605	31 346 320

#### II. Propriétés et terres.

ANNÉES	Propriétés agricoles et horticoles					Terres de culture				Prairies				Terres de culture et prairies				
	Nombre			Superficie (ares)	Prix de vente (× 1000 F)	Nombre		Superficie (ares)	Prix de vente (× 1000 F)	Nombre		Superficie (ares)	Prix de vente (× 1000 F)	Nombre		Superficie (ares)	Prix de vente (× 1000 F)	Nom Lots
	Lots	Bâti- ments	Par- celles			Lots	Par- celles			Lots	Par- celles			Lots	Par- celles			

##### A. Ventes publiques

1970	155	159	104	69 409	222 170	2 522	3 052	164 255	392 107	1 298	1 556	105 894	207 452	200	463	54 100	115 016	2 504
1971	174	178	173	80 576	250 273	2 154	2 650	157 575	344 803	1 152	1 407	96 505	168 164	191	361	43 404	83 511	2 075
1972	153	153	92	63 804	251 117	2 437	2 953	183 644	397 265	1 222	1 438	106 929	190 610	170	386	38 871	72 802	2 416
1973	180	182	105	74 100	345 936	2 510	2 950	175 464	453 880	1 196	1 386	108 089	248 386	209	387	54 722	144 109	2 713
1974	170	171	138	79 951	448 547	2 252	2 688	165 112	451 865	1 292	1 522	130 096	349 812	195	399	51 805	157 456	2 949
1975	169	169	95	78 626	489 719	2 716	3 190	206 336	648 476	1 545	1 814	133 699	413 915	231	488	60 357	211 397	3 300
1976	172	174	100	76 719	564 923	2 618	3 188	262 770	873 500	1 407	1 638	131 432	506 535	268	753	89 013	344 113	3 882
1977	115	116	88	69 600	507 040	3 007	3 607	245 390	1 109 899	1 553	1 885	149 370	677 123	230	484	55 896	276 054	3 405

##### B. Ventes de gré à gré

1970	732	745	182	327 438	1 347 754	14 128	15 022	758 575	2 197 022	4 775	5 018	332 337	736 994	589	853	139 997	373 530	33 131
1971	647	653	186	408 215	1 196 849	12 407	13 176	701 442	1 902 846	4 451	4 819	320 759	662 110	511	782	138 261	277 078	29 051
1972	801	815	281	433 629	1 479 659	14 185	15 023	865 672	2 296 109	4 748	4 972	351 297	715 476	610	908	194 980	405 091	43 874
1973	903	917	165	483 856	1 763 581	15 174	15 903	960 163	2 583 821	5 001	5 190	378 666	847 062	668	924	237 539	512 997	54 022
1974	980	983	176	582 827	2 390 029	14 758	15 426	947 345	2 783 700	5 133	5 341	402 004	938 736	595	755	208 845	462 871	53 339
1975	784	789	125	411 861	1 857 093	13 036	13 710	888 189	2 722 187	4 500	4 668	368 242	927 744	539	757	159 332	383 932	43 406
1976	637	639	106	373 064	1 901 748	15 516	16 287	1 033 376	3 845 718	4 870	5 075	415 130	1 221 468	642	854	192 677	577 947	49 706
1977	604	605	60	340 898	2 154 233	14 042	14 783	1 011 061	4 041 884	4 517	4 750	365 285	1 341 837	569	722	204 523	695 941	43 574

Bâtiments à caractère commercial										Bâtiments à caractère industriel			Bâtiments divers			Bâtiments sinistrés ou en ruines		
Magasins de détail			Hôtels, restaurants, débits de boissons				Autres											
Nombre		Prix de vente (× 1 000 F)	Nombre		Prix de vente (× 1 000 F)	Nombre		Prix de vente (× 1 000 F)	Nombre		Prix de vente (× 1 000 F)	Nombre		Prix de vente (× 1 000 F)	Nombre		Prix de vente (× 1 000 F)	
Lots	Bâti-ments		Lots	Bâti-ments		Lots	Bâti-ments		Lots	Bâti-ments		Lots	Bâti-ments		Lots	Bâti-ments		Lots
402	433	420 391	80	85	82 936	21	24	48 493	122	129	186 245	134	209	24 990	33	37	3 547	
390	429	521 031	54	55	95 564	48	60	65 813	142	157	327 280	90	189	20 335	53	61	6 179	
378	397	452 173	42	44	63 252	51	51	92 988	140	145	273 138	117	171	22 937	56	71	8 055	
389	415	579 654	42	42	47 063	43	48	66 397	139	143	294 651	116	168	38 558	56	83	7 999	
383	406	567 642	39	40	77 609	41	57	95 200	127	133	287 901	121	242	36 205	52	70	15 101	
406	420	654 295	59	59	95 646	37	37	132 991	140	142	461 631	118	274	43 844	38	55	5 465	
388	400	792 572	60	61	105 894	39	40	206 304	178	184	587 445	140	244	63 188	46	66	17 224	
373	390	777 434	53	54	107 862	74	83	992 331	157	160	737 194	125	216	85 834	46	53	17 247	

1 689	1 756	2 074 113	161	172	274 743	557	759	1 245 084	670	697	2 600 379	1 559	1 969	541 553	489	549	57 719
1 703	1 750	2 288 408	150	154	220 249	530	638	1 310 216	581	608	2 237 870	1 246	1 591	277 808	547	680	62 642
1 722	1 768	2 545 297	217	220	433 729	640	713	3 180 275	684	700	2 146 005	1 433	1 790	458 041	640	733	77 696
1 949	2 023	3 272 563	208	217	526 316	726	832	4 765 943	797	812	3 462 777	1 574	1 952	476 517	608	677	95 366
1 751	1 803	3 230 782	203	205	841 195	684	746	3 053 950	758	785	3 441 694	1 654	2 253	719 362	592	677	80 629
1 537	1 571	3 106 035	150	161	362 198	714	763	3 023 214	710	733	3 689 685	1 529	1 914	423 069	506	585	75 046
1 803	1 835	3 467 491	195	198	838 567	769	832	4 255 201	749	759	3 836 755	1 593	2 146	479 504	553	632	112 308
1 745	1 794	3 865 256	178	190	659 928	997	1 134	8 805 281	735	743	4 954 374	1 586	2 242	645 112	532	658	131 400

Terrains à bâtir			Bols				Terras incultes				Autres terrains				Propriétés diverses				
Superficie (ares)	Prix de vente (× 1 000 F)	Nombre		Superficie (ares)	Prix de vente (× 1 000)	Nombre		Superficie (ares)	Prix de vente (× 1 000)	Nombre		Superficie (ares)	Prix de vente (× 1 000 F)	Nombre			Superficie (ares)	Prix de vente (× 1 000)	
		Parcelles	Parcelles			Lots	Parcelles			Lots	Parcelles			Lots	Bâti-ments	Parcelles			
3 061	33 625	841 919	614	764	47 966	71 731	73	83	7 026	13 451	315	588	35 538	95 793	8	10	—	5 400	59 378
2 549	29 419	774 965	514	689	56 849	78 331	72	84	3 597	4 157	305	635	42 740	89 830	9	11	2	11 163	36 470
2 945	31 772	885 017	492	642	39 011	54 874	133	200	18 376	12 475	251	427	38 327	99 776	2	2	—	1 081	8 900
3 393	41 306	1 351 835	568	753	53 257	91 051	105	142	5 779	8 198	258	458	36 389	114 980	5	5	—	4 288	23 860
3 547	46 915	1 605 160	731	931	51 353	121 057	93	131	6 556	11 151	215	379	34 203	96 225	3	3	—	2 070	27 085
4 022	56 316	1 984 159	672	853	55 049	131 257	94	117	4 912	9 588	207	374	31 610	117 880	4	4	2	4 549	25 125
4 801	78 731	3 224 083	631	814	55 564	156 346	60	78	5 983	9 547	198	335	37 379	141 174	4	4	—	692	19 315
4 252	72 506	3 469 748	909	1 140	63 101	201 036	74	88	4 606	8 784	278	503	34 360	213 147	5	5	8	3 404	38 816
34 248	421 496	12 319 729	3 057	3 273	207 639	413 650	899	943	50 863	72 000	4 396	4 891	235 006	1 086 573	68	75	16	117 533	665 774
30 305	367 228	10 292 161	2 432	2 681	206 847	337 842	866	942	53 482	79 558	4 125	4 586	269 156	932 536	48	60	12	78 340	399 648
45 218	512 653	15 867 119	2 263	2 391	162 516	292 338	888	949	71 346	64 136	4 182	4 402	300 684	1 552 294	35	40	14	58 776	274 993
55 777	687 804	22 762 072	2 554	2 699	246 833	424 362	876	928	69 509	64 196	4 446	4 903	348 314	1 362 719	68	70	14	189 761	719 405
54 960	706 968	24 677 597	2 732	2 926	268 773	514 255	758	809	60 840	79 592	4 788	5 431	372 448	1 822 202	34	35	4	35 180	313 804
44 858	579 097	20 555 766	1 873	1 997	230 728	568 427	692	739	65 800	71 356	4 401	4 918	239 106	970 795	53	53	6	115 323	629 333
51 219	582 969	26 926 997	2 312	2 427	240 556	571 611	697	718	52 921	80 460	4 554	4 836	301 590	1 687 072	126	126	20	108 275	1 082 462
44 930	563 487	29 349 996	2 103	2 235	256 860	671 360	577	603	57 620	72 410	4 488	4 829	308 395	1 878 976	90	92	22	133 626	1 297 740

(1) Comprend toutes espèces de locaux non commerciaux dans des immeubles à appartements.

## 5. — Successions et mutations par décès.

Répartition des déclarations d'après la dévolution et la classe de l'actif total, et actif net correspondant d'après le genre d'héritier. — Année 1975.

CLASSES D'ACTIF TOTAL (× 1 000 F)	Nombre de déclarations	Montant de l'actif total (× 1 000 000 F)					Total de l'actif (1) (× 1 000 000 F)
		Immeubles	Effets publics	Créances hypothécaires	Autres biens	Total de l'actif	
<b>Dévolution à la ligne directe uniquement</b>							
< 50	950	9,0	0,2	—	17,1	26,5	13,2
50 - < 100	1 243	38,9	0,9	0,2	50,6	91,1	60,6
100 - < 200	3 622	350,5	8,3	1,2	191,1	554,0	452,0
200 - < 500	15 708	4 110,7	80,3	13,7	1 183,3	5 416,9	4 825,6
500 - < 1 000	12 626	6 759,0	209,6	36,6	1 778,2	8 841,0	8 130,7
1 000 - < 2 000	6 763	7 173,3	396,0	53,0	1 631,7	9 326,0	8 724,7
2 000 - < 5 000	3 481	7 815,2	675,4	68,5	1 776,3	10 443,8	9 772,1
5 000 - < 10 000	910	4 273,7	674,0	53,1	1 094,6	6 170,7	5 828,8
10 000 - < 20 000	306	2 811,9	582,0	22,0	707,9	4 166,2	3 867,3
20 000 - < 50 000	125	2 391,3	660,5	11,9	650,4	3 727,7	3 622,9
≥ 50 000	24	1 185,2	536,9	2,7	256,9	1 982,1	1 933,0
<b>Total :</b>	<b>45 758</b>	<b>36 918,6</b>	<b>3 824,1</b>	<b>263,0</b>	<b>9 338,0</b>	<b>50 746,1</b>	<b>47 231,0</b>
<b>Dévolution à la ligne collatérale uniquement</b>							
< 50	522	3,1	0,2	0,1	12,0	15,6	6,1
50 - < 100	943	14,1	2,3	0,6	51,1	69,6	42,3
100 - < 200	1 905	85,0	16,6	2,0	173,2	280,4	211,8
200 - < 500	4 605	851,0	102,7	14,0	594,6	1 572,2	1 365,5
500 - < 1 000	4 343	1 968,7	222,7	26,0	853,3	3 086,7	2 824,6
1 000 - < 2 000	2 901	2 599,5	409,1	40,4	981,0	4 053,6	3 802,8
2 000 - < 5 000	1 668	3 140,7	782,6	69,7	987,0	5 017,3	4 757,4
5 000 - < 10 000	432	1 734,5	564,0	46,0	572,5	2 931,8	2 773,5
10 000 - < 20 000	138	1 102,5	382,2	29,0	343,7	1 866,9	1 820,8
20 000 - < 50 000	63	1 094,1	491,6	11,4	213,7	1 817,1	1 761,8
≥ 50 000	10	365,1	191,3	0,6	129,7	686,8	663,8
<b>Total :</b>	<b>17 530</b>	<b>12 958,3</b>	<b>3 165,3</b>	<b>239,7</b>	<b>4 911,8</b>	<b>21 397,9</b>	<b>20 030,3</b>
<b>Dévolution simultanée aux lignes directe et collatérale</b>							
< 50	32	0,4	—	—	0,5	0,9	0,4
50 - < 100	154	4,7	0,1	—	7,0	12,1	7,5
100 - < 200	348	19,7	1,4	0,3	27,4	50,5	37,6
200 - < 500	753	135,0	11,7	1,5	93,7	250,8	212,6
500 - < 1 000	598	275,9	13,0	2,2	121,7	425,4	376,6
1 000 - < 2 000	383	343,3	33,1	2,7	141,8	534,1	476,9
2 000 - < 5 000	259	526,7	78,9	7,8	179,6	805,3	737,1
5 000 - < 10 000	66	289,3	68,1	1,3	88,1	456,1	418,6
10 000 - < 20 000	27	226,9	62,0	4,7	59,2	359,1	334,4
20 000 - < 50 000	16	164,4	171,0	1,9	151,0	490,2	437,7
≥ 50 000	6	301,7	194,4	0,8	103,6	600,6	559,2
<b>Total :</b>	<b>2 642</b>	<b>2 288,0</b>	<b>633,8</b>	<b>23,4</b>	<b>973,7</b>	<b>3 985,1</b>	<b>3 598,6</b>
<b>L'ensemble</b>							
< 50	1 504	12,5	0,4	0,1	29,6	43,1	19,8
50 - < 100	2 340	57,7	3,3	0,7	108,7	172,8	110,4
100 - < 200	5 875	455,2	26,3	3,5	391,7	884,9	701,4
200 - < 500	21 066	5 096,7	194,7	29,3	1 871,5	7 239,8	6 403,6
500 - < 1 000	17 567	9 003,6	445,2	64,8	2 753,2	12 353,1	11 331,9
1 000 - < 2 000	10 047	10 116,1	838,2	96,1	2 754,5	13 913,8	13 004,4
2 000 - < 5 000	5 408	11 482,5	1 536,9	146,1	2 942,9	16 266,3	15 266,6
5 000 - < 10 000	1 408	6 297,5	1 306,1	100,4	1 755,2	9 558,6	9 020,9
10 000 - < 20 000	471	4 141,4	1 026,3	55,7	1 110,8	6 392,2	6 022,5
20 000 - < 50 000	204	3 649,8	1 323,2	25,3	1 015,1	6 035,1	5 822,4
≥ 50 000	40	1 852,0	922,6	4,1	490,3	3 269,5	3 156,0
<b>Total :</b>	<b>65 930</b>	<b>52 164,9</b>	<b>7 623,2</b>	<b>526,1</b>	<b>15 223,5</b>	<b>76 129,0</b>	<b>70 860,0</b>

(1) Uniquement l'actif net positif. Actif net = actif total moins le passif admis.

Montant des droits (× 1 000 000 F)	Montant de l'actif net (1) d'après le genre d'héritier (× 1 000 000 F)								CLASSES D'ACTIF TOTAL (× 1 000 F)
	Ascendants et descendants	Conjoint avec enfants ou descendants communs	Conjoint sans enfant ni descendant commun	Frères et sœurs	Oncles, tantes, neveux, nièces	Autres personnes	Provinces, communes, etc.	A.S.B.L. etc.	
<b>Dévolution à la ligne directe uniquement</b>									
—	12,1	1,2	—	—	—	—	—	—	< 50
0,1	54,6	6,0	—	—	—	—	—	—	50 - < 100
0,1	404,6	47,4	—	—	—	—	—	—	100 - < 200
15,0	4 138,1	687,5	—	—	—	—	—	—	200 - < 500
77,7	6 796,1	1 334,6	—	—	—	—	—	—	500 - < 1 000
166,7	7 193,8	1 530,9	—	—	—	—	—	—	1 000 - < 2 000
310,9	7 945,6	1 826,5	—	—	—	—	—	—	2 000 - < 5 000
284,5	4 774,7	1 054,1	—	—	—	—	—	—	5 000 - < 10 000
256,6	3 223,0	644,2	—	—	—	—	—	—	10 000 - < 20 000
360,7	2 999,8	623,1	—	—	—	—	—	—	20 000 - < 50 000
251,6	1 665,0	268,0	—	—	—	—	—	—	≥ 50 000
<b>1 723,9</b>	<b>39 207,6</b>	<b>8 023,5</b>	—	—	—	—	—	—	<b>Total.</b>
<b>Dévolution à la ligne collatérale uniquement</b>									
0,4	—	—	1,2	1,1	0,5	1,0	—	0,1	< 50
5,1	—	—	7,7	12,7	9,5	9,5	0,3	0,8	50 - < 100
23,5	—	—	58,7	59,7	48,3	41,3	0,6	3,1	100 - < 200
141,2	—	—	530,6	324,1	264,5	235,3	3,0	7,9	200 - < 500
349,9	—	—	923,0	658,5	637,2	581,3	7,7	16,8	500 - < 1 000
533,0	—	—	1 077,2	964,4	910,3	788,3	13,7	48,9	1 000 - < 2 000
809,0	—	—	1 107,2	1 077,4	1 235,2	1 222,9	34,0	80,6	2 000 - < 5 000
610,6	—	—	509,9	496,6	813,5	833,5	13,4	106,7	5 000 - < 10 000
539,2	—	—	263,9	349,4	563,7	560,6	16,0	67,2	10 000 - < 20 000
610,6	—	—	163,6	435,8	645,7	445,6	19,6	51,4	20 000 - < 50 000
259,4	—	—	252,7	—	233,7	176,9	—	0,4	≥ 50 000
<b>3 881,9</b>	—	—	<b>4 895,7</b>	<b>4 379,7</b>	<b>5 362,1</b>	<b>4 896,3</b>	<b>108,5</b>	<b>383,8</b>	<b>Total.</b>
<b>Dévolution simultanée aux lignes directe et collatérale</b>									
—	0,2	—	0,1	0,1	—	—	—	—	< 50
0,4	3,6	—	0,8	2,7	0,1	0,3	—	—	50 - < 100
1,9	19,4	0,2	4,4	11,1	0,7	1,8	0,1	—	100 - < 200
7,8	123,9	3,0	36,3	35,8	3,2	10,4	—	0,1	200 - < 500
16,0	218,1	2,0	79,5	49,3	5,3	22,3	—	0,1	500 - < 1 000
25,7	281,3	5,0	86,4	66,2	11,5	25,5	0,4	0,5	1 000 - < 2 000
48,0	474,5	8,8	125,8	71,6	13,6	39,1	0,9	2,8	2 000 - < 5 000
35,7	291,3	9,5	48,8	24,2	7,9	35,7	—	1,1	5 000 - < 10 000
30,6	259,8	15,6	45,4	1,4	1,2	10,9	—	—	10 000 - < 20 000
59,8	321,0	7,7	51,6	21,5	1,9	33,9	—	—	20 000 - < 50 000
75,2	550,4	—	6,6	—	1,0	1,1	0,1	—	≥ 50 000
<b>301,2</b>	<b>2 543,5</b>	<b>51,8</b>	<b>485,5</b>	<b>284,1</b>	<b>46,4</b>	<b>181,1</b>	<b>1,5</b>	<b>4,7</b>	<b>Total.</b>
<b>L'ensemble</b>									
0,5	12,4	1,1	1,2	1,2	0,1	1,0	—	0,1	< 50
5,6	58,2	6,1	8,4	15,4	9,7	9,8	0,3	0,8	50 - < 100
25,6	424,1	47,5	63,1	70,8	48,9	43,0	0,7	3,1	100 - < 200
164,0	4 261,9	690,5	566,9	359,9	267,6	245,7	3,0	8,0	200 - < 500
443,7	7 014,2	1 336,6	1 002,5	707,8	642,5	603,6	7,8	17,0	500 - < 1 000
725,4	7 475,1	1 535,9	1 163,6	1 030,7	921,8	813,8	14,2	49,4	1 000 - < 2 000
1 167,9	8 420,1	1 835,4	1 233,0	1 149,0	1 248,8	1 262,0	34,8	83,4	2 000 - < 5 000
930,8	5 066,0	1 063,6	558,7	520,8	821,4	869,2	13,4	107,8	5 000 - < 10 000
826,4	3 482,8	659,8	309,2	350,9	564,9	571,5	16,0	67,2	10 000 - < 20 000
1 031,1	3 320,9	630,7	215,2	457,4	647,7	479,6	19,6	51,4	20 000 - < 50 000
586,2	2 215,4	268,0	259,3	—	234,7	178,1	0,1	0,4	≥ 50 000
<b>5 907,0</b>	<b>41 751,0</b>	<b>8 075,3</b>	<b>5 381,2</b>	<b>4 663,8</b>	<b>5 408,5</b>	<b>5 077,4</b>	<b>110,0</b>	<b>388,5</b>	<b>Total.</b>

(1) Pour la ligne collatérale, les actifs nets inférieurs au minimum taxable ne sont pas compris.

5. — Successions et mutations par décès (suite).

Années 1971 à 1975

ANNEES	Nombre de déclarations	Immeubles	Effets publics	Autres biens	Actif total	Actif nette (1)	Base imposée	Droits à payer
1971 .....	62 120	35 257	7 141	12 027	54 425	50 425	34 801	4 216
1972 .....	62 550	35 687	7 833	12 597	56 117	52 075	36 001	4 156
1973 .....	63 264	38 696	8 290	13 573	60 559	56 386	39 503	4 875
1974 .....	62 928	44 201	7 844	14 974	67 019	62 266	44 426	5 324
1975 .....	65 930	52 165	7 623	15 223	76 129	70 860	51 307	5 907

6. — Déclarations à la taxe sur les A.S.B.L., compensatoire des droits de succession.

ANNEES	Nombre de déclarations	Immeubles	Effets publics	Créances hypothécaires	Autres biens	Total de l'actif	Montant de la taxe
1971 .....	10 578	40 029	13 833	548	10 014	64 424	109
1972 .....	11 128	42 963	14 617	460	11 978	70 019	119
1973 .....	11 406	45 665	17 596	817	11 305	75 383	128
1974 .....	11 942	48 867	17 898	1 061	14 172	81 998	139
1975 .....	12 480	53 973	18 759	1 094	16 889	90 715	154

7. — Revenu cadastral imposable des propriétés. — Mutations immobilières. — Inscriptions hypothécaires.

(× 1 000 000 F)

ANNEES	Revenu cadastral imposable				Mutations immobilières							Inscriptions hypothécaires (2)
	Non bâti	Bâti	Matériel, outillage	Total	Ventes aux conditions normales					Ventes avec conditions spéciales	Apports en sociétés	
					Bâtiments et appartements		Propriétés et terres		Total			
					Ventes publiques	Ventes de gré à gré	Ventes publiques	Ventes de gré à gré				
1963 ...	2 627	29 440	2 066	34 133	3 404	22 447	1 567	11 987	39 405	499	660	39 969
1964 ...	2 619	30 058	2 176	34 853	3 912	27 887	1 904	16 258	49 961	567	2 193	47 134
1965 ...	2 619	30 815	2 406	35 840	4 596	31 501	2 323	17 602	56 022	680	1 167	46 625
1966 ...	2 615	31 747	2 513	36 875	4 817	34 142	2 743	16 944	58 646	700	1 372	54 115
1967 ...	2 606	32 710	2 615	37 931	5 001	33 229	2 442	16 443	57 115	731	582	58 868
1968 ...	2 596	33 761	2 737	39 094	5 056	38 648	2 708	17 444	63 856	670	1 007	61 025
1969 ...	2 595	34 770	2 923	40 288	4 976	43 300	2 557	20 735	71 568	743	608	70 961
1970 ...	2 582	35 808	3 060	41 450	4 479	39 715	2 019	19 213	65 426	452	1 658	58 981
1971 ...	2 563	36 867	3 186	42 616	4 825	38 502	1 831	16 081	61 258	706	959	67 219
1972 ...	2 560	37 897	3 373	43 828	5 476	51 104	1 973	22 947	81 500	698	1 333	88 319
1973 ...	2 553	38 883	3 667	45 103	6 277	71 975	2 782	31 040	112 076	842	1 780	121 739
1974 ...	2 548	39 917	3 998	46 463	7 828	78 126	3 268	33 983	123 206	1 226	1 876	124 676
1975 ...	2 547	40 991	4 322	47 860	10 143	74 794	4 032	28 687	117 655	673	1 215	115 900
1976 ...	2 542	42 156	4 778	49 476	12 833	98 618	5 840	37 895	155 186	2 005	992	175 900
1977 ...	2 534	43 264	5 164	50 961	15 659	123 224	6 502	41 504	186 889	4 045	1 081	194 500

(1) Uniquement l'actif net positif.

(2) Y compris les renouvellements au bout de quinze ans, qui se montent à environ 1,5 % du total, mais non compris les hypothèques légales.

**Emploi**





1. — Population par groupe socio-économique au 31 décembre 1970<sup>(1)</sup> et fin avril 1977<sup>(2)</sup>.

GROUPES SOCIO-ÉCONOMIQUES	31 décembre 1970			Fin avril 1977		
	Hommes	Femmes	Total	Hommes	Femmes	Total
<b>Population non active :</b>						
— de moins de 14 ans .....	1 085 335	1 037 080	2 122 415	1 015 105	971 309	1 986 418
— écoliers et étudiants (de 14 ans et plus) .....	329 160	286 661	615 821	436 072	403 557	839 628
— personnes s'occupant de leur propre ménage .....	4 981	1 565 443	1 570 424	6 252	1 625 723	1 631 974
— autres personnes non actives ..	742 659	961 807	1 704 466	796 061	750 475	1 546 528
<b>Total :</b>	<b>2 162 135</b>	<b>3 850 991</b>	<b>6 013 126</b>	<b>2 253 482</b>	<b>3 751 060</b>	<b>6 004 548</b>
<b>Population active :</b>						
— chefs d'établissement non liés par un contrat d'emploi et professions libérales .....	401 646	128 421	530 067	379 725	121 285	500 977
— chefs d'établissement liés par un contrat d'emploi .....	25 255	10 138	35 393	36 616	7 372	43 983
— employés et cadres supérieurs ..	213 794	65 483	279 277	226 994	88 297	315 281
— autres employés .....	547 849	393 310	941 159	637 315	478 199	1 115 514
— ouvriers, ouvriers à domicile ..	1 240 977	364 915	1 605 892	1 150 162	350 811	1 500 977
— aidants .....	39 362	78 208	117 570	18 501	68 486	86 987
— chômeurs .....	47 668	32 600	80 268	80 776	139 019	219 789
— miliciens .....	32 991	—	32 991	30 306	—	30 306
— statut professionnel inconnu ..	10 189	5 012	15 201	2 387	1 141	3 527
<b>Total :</b>	<b>2 559 731</b>	<b>1 078 087</b>	<b>3 637 818</b>	<b>2 562 721</b>	<b>1 254 574</b>	<b>3 817 292</b>

2. — Population active répartie selon le sexe et la branche d'activité au 31 décembre 1970<sup>(1)</sup> et fin avril 1977<sup>(2)</sup>.

BRANCHES D'ACTIVITÉ	31 décembre 1970			Fin avril 1977		
	Hommes	Femmes	Total	Hommes	Femmes	Total
Agriculture, sylviculture et pêche .....	133 124	28 994	162 118	101 731	27 730	129 443
Energie et eau .....	79 107	3 393	82 500	65 737	3 859	69 582
Extraction et transformation de minéraux non énergétiques et produits dérivés ; industrie chimique .....	238 421	29 789	268 210	223 809	26 764	250 548
Industrie formatrice des métaux ; mécanique de précision .....	289 148	60 976	350 124	267 465	57 495	324 935
Autres industries manufacturières .....	343 444	204 809	548 253	283 269	160 259	443 510
Bâtiment et génie civil .....	282 737	8 885	291 622	270 329	10 172	280 488
Commerce, restauration et hébergements ; réparations .....	344 202	258 077	602 279	371 048	271 966	642 977
Transports et communications .....	210 774	23 131	233 905	237 230	29 026	266 243
Institutions de crédit, assurances, services fournis aux entreprises, location .....	105 648	57 345	162 993	129 873	71 983	201 840
Autres services .....	405 548	344 883	750 431	452 722	429 728	882 442
Activités inconnues .....	46 919	25 205	72 124	48 731	26 809	75 520
Chômeurs et miliciens .....	80 659	32 600	113 259	111 082	139 019	250 095
<b>Total :</b>	<b>2 559 731</b>	<b>1 078 087</b>	<b>3 637 818</b>	<b>2 562 721</b>	<b>1 254 574</b>	<b>3 817 292</b>

(1) Recensement général de la population.

(2) Enquête socio-économique. Avril 1977. Voir également Définitions et méthodes statistiques.

### 3. — Notaires répartis par province et arrondissement judiciaire (Situation au 31 août 1978).

(Source : Fédération royale des notaires de Belgique.)

ARRONDISSEMENTS JUDICIAIRES	Nombre de notaires	ARRONDISSEMENTS JUDICIAIRES	Nombre de notaires
<b>Ressort de la Cour d'appel de Bruxelles :</b>		<i>Province de Flandre occidentale</i>	
<i>Province de Brabant</i>		Bruges .....	53
Bruxelles .....	172	Courtrai .....	50
Louvain .....	44	Furnes .....	13
Nivelles .....	33	Ypres .....	23
<b>Total:</b>	<b>249</b>	<b>Total:</b>	<b>320</b>
<b>Ressort de la Cour d'appel d'Anvers :</b>		<b>Ressort de la Cour d'appel de Liège :</b>	
<i>Province d'Anvers</i>		<i>Province de Liège</i>	
Anvers .....	111	Liège .....	80
Malines .....	32	Huy .....	23
Turnhout .....	37	Verviers .....	35
<i>Province de Limbourg</i>		<i>Province de Luxembourg</i>	
Tongres .....	30	Arlon .....	15
Hasselt .....	33	Marche-en-Famenne .....	16
<b>Total:</b>	<b>243</b>	Neufchâteau .....	16
<b>Ressort de la Cour d'appel de Mons :</b>		<i>Province de Namur</i>	
<i>Province de Hainaut</i>		Namur .....	32
Mons .....	49	Dinant .....	27
Charleroi .....	71	<b>Total:</b>	<b>244</b>
Tournai .....	47	<b>Royaume:</b>	<b>1 223</b>
<b>Total:</b>	<b>167</b>		
<b>Ressort de la Cour d'appel de Gand :</b>			
<i>Province de Flandre orientale</i>			
Gand .....	82		
Audenarde .....	31		
Termonde .....	68		

### 4. — Architectes et ingénieurs inscrits à l'Ordre des Architectes.

PROVINCES	Architectes ingénieurs et ingénieurs-architectes					
	A+A* (1)	dont A*	Architectes stagiaires (2)	dont A*	Total au 15.9.1977 (1)+(2)	Total 15.6.1976
Anvers .....	840	66	90	—	930	811
Brabant (rôle français) .....	1 452	106	151	9	1 603	1 573
Brabant (rôle néerlandais) .....	731	91	75	9	806	724
Hainaut .....	586	53	94	12	680	591
Liège .....	761	42	84	9	845	844
Limbourg .....	287	31	50	9	337	283
Luxembourg .....	94	8	10	—	104	86
Namur .....	226	26	10	—	236	201
Flandre orientale .....	767	48	95	2	862	770
Flandre occidentale .....	560	39	68	5	628	596
<b>Royaume :</b>	<b>6 304</b>	<b>510</b>	<b>727</b>	<b>55</b>	<b>7 031</b>	<b>6 479</b>

(1) (2) : A = architecte (indépendant) ; A\* = architecte fonctionnaire.

5. — Population active au 31 décembre 1961, 1970 et fin avril 1977 <sup>(1)</sup> répartie par groupe d'âge et sexe. — Royaume.

GROUPES D'ÂGE	Hommes			Femmes			Total		
	1961	1970	1977	1961	1970	1977	1961	1970	1977
14 .....	12 714	6 487	2 218	8 157	4 216	1 351	20 871	10 703	3 569
15-19 .....	154 843	153 060	123 974	120 670	123 084	95 710	275 513	276 144	219 688
20-24 .....	242 256	307 641	312 541	143 515	215 526	253 691	385 771	523 167	566 223
25-29 .....	292 848	282 171	369 451	109 976	140 320	231 154	402 824	422 491	600 602
30-34 .....	320 083	290 790	318 585	101 753	115 243	165 417	421 836	406 033	484 000
35-39 .....	322 154	305 787	282 519	99 991	110 588	127 237	422 145	416 375	409 759
40-44 .....	248 460	307 021	292 036	79 133	108 489	115 841	327 593	415 510	407 879
45-49 .....	257 169	299 225	293 976	79 407	101 775	106 839	336 576	401 000	400 813
50-54 .....	268 571	197 570	271 122	78 217	63 563	87 408	346 788	261 133	358 529
55-59 .....	241 782	214 981	181 462	61 710	56 444	45 625	303 492	271 425	227 071
60-64 .....	172 106	158 826	91 833	26 432	21 845	14 284	198 538	180 671	106 118
65 et plus .....	46 652	36 172	23 049	23 864	16 994	10 080	70 516	53 166	33 120
<b>Total :</b>	<b>2 579 638</b>	<b>2 559 731</b>	<b>2 562 721</b>	<b>932 825</b>	<b>1 078 087</b>	<b>1 254 574</b>	<b>3 512 463</b>	<b>3 637 818</b>	<b>3 817 292</b>

6. — Taux d'activité par groupe d'âge et sexe au 31 décembre 1961, 1970 et fin avril 1977 <sup>(1)</sup>. — Royaume.

GROUPES D'ÂGES	Hommes			Femmes			Total		
	1961	1970	1977	1961	1970	1977	1961	1970	1977
14 .....	17,6	8,5	2,7	11,7	5,7	1,8	14,7	7,1	2,3
15-19 .....	50,3	41,3	30,8	40,6	34,5	24,8	45,5	37,9	27,8
20-24 .....	87,6	83,3	79,6	52,2	60,9	68,1	70,0	72,4	74,0
25-29 .....	97,2	96,0	96,7	36,5	49,7	64,6	66,9	73,3	81,2
30-34 .....	97,8	97,4	98,1	31,2	39,3	53,7	64,6	68,6	76,5
35-39 .....	96,6	96,7	97,1	30,0	35,3	45,0	63,3	66,1	71,4
40-44 .....	95,6	94,8	95,3	30,0	33,4	38,2	62,6	64,0	66,9
45-49 .....	94,0	92,2	92,4	28,4	30,8	33,3	60,9	61,2	62,8
50-54 .....	91,1	89,2	87,7	25,3	27,6	27,3	57,5	57,8	57,0
55-59 .....	85,1	82,3	79,2	20,1	20,0	18,6	51,4	50,0	47,9
60-64 .....	70,8	63,8	42,1	9,4	7,6	5,8	37,8	33,7	22,8
65 et plus .....	9,8	6,8	4,2	3,7	2,2	1,2	6,3	4,1	2,4
<b>Total :</b>	<b>57,4</b>	<b>54,2</b>	<b>53,2</b>	<b>19,9</b>	<b>21,9</b>	<b>25,1</b>	<b>38,2</b>	<b>37,7</b>	<b>38,9</b>

(1) Enquête socio-économique. Avril 1977. Voir également Définitions et méthodes statistiques.

7. — Population active au 31 décembre 1970 et fin avril 1977 <sup>(1)</sup> répartie par groupe d'âge et sexe. — Régions.

GROUPES D'ÂGE	Hommes		Femmes		Total		Hommes		Femmes		Total	
	1970	1977	1970	1977	1970	1977	1970	1977	1970	1977	1970	1977
	Région flamande						Région wallonne					
14 .....	4 091	1 340	3 123	828	7 214	2 169	2 024	674	856	413	2 880	1 086
15-19 .....	91 369	76 852	79 756	61 661	171 125	138 513	50 814	39 113	34 503	27 970	85 317	67 087
20-24 .....	176 269	189 983	124 987	158 362	301 256	348 342	102 591	102 383	65 164	77 229	167 755	179 604
25-29 .....	169 279	214 576	79 025	131 777	248 304	346 353	80 608	124 387	38 840	73 229	119 448	197 614
30-34 .....	173 312	190 395	62 064	91 897	235 376	282 292	85 121	93 523	34 384	49 070	119 505	142 591
35-39 .....	179 438	168 039	57 006	69 339	236 444	237 382	93 191	82 094	34 987	38 568	128 178	120 661
40-44 .....	173 096	173 277	52 251	60 913	225 347	234 190	99 944	86 510	36 771	36 705	136 715	123 217
45-49 .....	164 263	167 660	46 843	52 852	211 106	220 510	99 446	93 521	35 145	36 088	134 591	129 609
50-54 .....	108 630	151 004	28 846	41 329	137 476	192 332	64 270	88 038	21 486	29 162	85 756	117 200
55-59 .....	121 201	99 951	25 030	18 886	146 231	118 828	67 110	57 109	18 560	15 865	85 670	72 968
60-64 .....	91 741	51 143	9 498	6 164	101 239	57 304	46 296	25 890	7 330	4 949	53 626	30 842
65 et plus .....	15 743	9 930	7 035	3 988	22 778	13 917	11 798	7 078	6 378	3 747	18 176	10 819
<i>Total :</i>	<b>1468 432</b>	<b>1494 122</b>	<b>575 464</b>	<b>697 964</b>	<b>2043 896</b>	<b>2192 083</b>	<b>803 213</b>	<b>800 305</b>	<b>334 404</b>	<b>392 966</b>	<b>1137 617</b>	<b>1193 270</b>

Région linguistique allemande

Région bruxelloise

14 .....	132	12	73	47	205	59	372	204	237	110	609	314
15-19 .....	1 310	1 272	1 208	1 135	2 518	2 407	10 877	8 009	8 825	6 079	19 702	14 088
20-24 .....	1 857	2 173	1 161	1 677	3 018	3 852	28 781	20 175	25 375	18 100	54 156	38 277
25-29 .....	1 843	2 335	708	1 045	2 551	3 380	32 284	30 488	22 455	26 148	54 739	56 635
30-34 .....	2 079	1 883	627	771	2 706	2 654	32 357	34 667	18 795	24 450	51 152	59 117
35-39 .....	2 147	2 168	609	667	2 756	2 835	33 158	32 386	18 595	19 330	51 753	51 716
40-44 .....	2 025	2 112	618	547	2 643	2 659	33 981	32 249	19 467	18 223	53 448	50 472
45-49 .....	1 789	1 944	659	601	2 448	2 544	35 516	32 795	19 787	17 899	55 303	50 694
50-54 .....	981	1 684	351	525	1 332	2 209	24 670	32 080	13 231	16 917	37 901	48 997
55-59 .....	1 252	999	361	209	1 613	1 207	26 670	24 402	12 854	10 874	39 524	35 275
60-64 .....	1 013	648	157	116	1 170	764	20 789	14 800	5 017	3 171	25 806	17 972
65 et plus .....	247	74	116	55	363	128	8 631	6 041	3 581	2 345	12 212	8 384
<i>Total :</i>	<b>16 675</b>	<b>17 303</b>	<b>6 648</b>	<b>7 394</b>	<b>23 323</b>	<b>24 698</b>	<b>288 086</b>	<b>268 294</b>	<b>168 219</b>	<b>163 644</b>	<b>456 305</b>	<b>431 939</b>

(1) Enquête socio-économique. Avril 1977. Voir également Définitions et méthodes statistiques.

8. — Taux d'activité par groupe d'âge et sexe au 31 décembre 1970 et fin avril 1977<sup>(1)</sup>. — Régions.

GROUPES D'ÂGE	Hommes		Femmes		Total		Hommes		Femmes		Total	
	1970	1977	1970	1977	1970	1977	1970	1977	1970	1977	1970	1977
	Région flamande						Région wallonne					
14 .....	9,1	2,7	7,2	1,8	8,1	2,3	8,2	2,7	3,6	1,7	6,0	2,2
15-19 .....	42,3	32,2	38,4	26,9	40,4	29,6	41,9	30,4	29,8	22,4	36,0	26,4
20-24 .....	85,2	81,2	63,4	72,3	74,5	76,9	83,3	79,8	56,1	62,4	70,1	71,2
25-29 .....	96,9	97,3	47,8	65,3	73,0	82,0	95,8	96,6	47,5	60,7	72,0	79,2
30-34 .....	97,8	98,5	36,2	51,4	67,5	75,9	96,9	97,9	39,0	52,7	67,9	75,6
35-39 .....	97,5	97,7	31,6	41,9	64,9	70,3	95,3	96,0	35,7	45,2	65,4	70,7
40-44 .....	96,4	96,4	29,3	34,6	63,0	65,8	91,9	93,0	33,7	39,1	62,8	65,9
45-49 .....	94,4	94,3	26,9	29,8	60,6	62,1	87,9	88,7	30,7	33,8	59,1	61,1
50-54 .....	91,4	90,7	23,8	24,2	57,3	57,1	84,5	81,9	27,4	26,5	55,5	53,9
55-59 .....	85,0	82,0	16,6	14,7	49,9	47,5	76,2	71,9	19,7	18,7	47,0	44,4
60-64 .....	67,5	42,7	6,3	4,6	35,4	22,6	54,9	35,3	7,4	6,0	29,2	19,8
65 et plus .....	5,5	3,3	1,9	1,0	3,4	2,0	6,5	3,8	2,3	1,3	3,9	2,3
<i>Total :</i>	54,6	54,1	21,1	24,9	37,7	39,4	52,4	51,2	20,6	23,8	36,0	37,1
	Région linguistique allemande						Région bruxelloise					
14 .....	27,9	1,9	15,4	8,4	21,6	5,0	5,6	2,7	3,6	1,6	4,6	2,2
15-19 .....	55,6	48,1	52,3	39,5	54,0	43,6	32,4	22,9	26,8	18,7	29,6	20,9
20-24 .....	85,9	83,2	58,6	69,4	72,8	76,6	73,7	66,7	62,8	60,8	68,2	63,7
25-29 .....	96,8	93,9	38,7	48,5	68,4	72,8	92,1	92,9	63,6	73,4	77,8	82,8
30-34 .....	97,6	99,2	31,6	41,5	65,8	70,6	96,2	96,8	56,4	67,5	76,4	82,1
35-39 .....	97,4	98,9	31,4	36,3	66,5	70,4	96,9	96,9	52,9	60,5	74,6	79,1
40-44 .....	97,3	97,4	30,2	28,6	64,0	65,2	96,1	95,9	51,1	54,3	72,8	75,2
45-49 .....	94,9	96,2	31,5	29,3	61,5	62,5	95,3	94,1	47,4	49,0	70,0	71,0
50-54 .....	90,8	94,2	26,1	28,8	55,0	61,2	93,0	91,4	43,1	43,3	66,2	66,1
55-59 .....	86,6	86,8	19,8	15,0	49,3	47,4	87,6	87,4	34,7	33,8	58,6	58,7
60-64 .....	70,1	51,8	8,6	6,3	35,9	24,8	71,8	59,1	13,6	10,0	39,2	31,6
65 et plus .....	7,9	2,3	2,7	1,2	4,8	1,7	13,9	9,6	3,3	2,2	7,1	4,9
<i>Total :</i>	55,0	56,2	21,0	23,2	37,6	39,4	57,4	54,5	29,3	29,8	42,4	41,5

(1) Enquête socio-économique. Avril 1977. Voir également Définitions et méthodes statistiques.

## 9. — Aperçu de la main-d'œuvre en Belgique <sup>(1)</sup>.

(Source : Ministère de l'Emploi et du Travail.)

SPÉCIFICATIONS	1975	1976	1977
<b>I. MAIN-D'ŒUVRE TOTALE.</b>			
0. Agriculture, sylviculture et pêche .....	135 931	127 853	122 589
<i>Secteur primaire :</i>	<b>135 931</b>	<b>127 853</b>	<b>122 589</b>
1. Energie et eau .....	69 073	67 000	65 522
2. Extraction et transformation des minéraux non énergétiques et produits dérivés ; industrie chimique .....	265 474	254 049	247 486
3. Industries transformatrices des métaux, mécanique de précision .....	362 505	351 896	342 727
4. Autres industries manufacturières .....	501 680	477 507	451 565
5. Bâtiment et génie civil .....	295 212	298 599	300 239
<i>Secteur secondaire :</i>	<b>1 493 944</b>	<b>1 449 051</b>	<b>1 407 539</b>
6. Commerce, restauration et hébergement, réparations .....	697 022	697 868	704 265
7. Transport et communications .....	268 851	265 074	265 786
8. Institutions de crédit, assurances, services fournis aux entreprises, location .....	222 023	226 900	229 954
9. Autres services .....	925 842	947 851	977 079
<i>Secteur tertiaire :</i>	<b>2 113 738</b>	<b>2 137 693</b>	<b>2 177 084</b>
<i>Total main-d'œuvre civile occupée (2) :</i>	<b>3 743 613</b>	<b>3 714 597</b>	<b>3 707 212</b>
Demandeurs d'emploi (3) .....	168 367	224 277	257 172
Stagiaires en formation professionnelle .....	3 700	3 592	4 002
Forces armées : — militaires de carrière .....	54 481	57 907	60 529
— miliciens .....	32 973	31 110	27 034
<i>Total général :</i>	<b>4 003 134</b>	<b>4 031 483</b>	<b>4 055 949</b>
Sans profession .....	5 797 566	5 786 745	5 774 409
<i>Population totale (au milieu de l'année) :</i>	<b>9 800 700</b>	<b>9 818 228</b>	<b>9 830 358</b>
<b>II. MAIN-D'ŒUVRE SALARIÉE OCCUPÉE.</b>			
0. Agriculture, sylviculture et pêche .....	12 468	12 611	12 592
<i>Secteur primaire :</i>	<b>12 468</b>	<b>12 611</b>	<b>12 592</b>
1. Energie et eau .....	68 851	66 776	65 301
2. Extraction et transformation des minéraux non énergétiques et produits dérivés ; industrie chimique .....	261 082	249 689	243 152
3. Industries transformatrices des métaux, mécanique de précision .....	350 719	340 005	330 796
4. Autres industries manufacturières .....	455 630	432 886	407 344
5. Bâtiment et génie civil .....	249 278	252 495	253 463
<i>Secteur secondaire :</i>	<b>1 385 560</b>	<b>1 341 851</b>	<b>1 300 056</b>
6. Commerce, restauration et hébergement, réparations .....	418 848	420 626	428 205
7. Transport et communications .....	251 186	247 900	248 627
8. Institutions de crédit, assurances, services fournis aux entreprises, location .....	189 316	192 717	194 008
9. Autres services .....	856 084	875 730	903 176
<i>Secteur tertiaire :</i>	<b>1 715 434</b>	<b>1 736 973</b>	<b>1 774 016</b>
<i>Total général :</i>	<b>3 113 462</b>	<b>3 091 435</b>	<b>3 086 664</b>

(1) Nouvelles estimations établies sur base de la nomenclature des activités des pays des Communautés européennes (N.A.C.E.). - Pour plus de détails s'adresser au Ministère de l'Emploi et du Travail.

(2) Y compris la population active occupée à l'étranger (frontaliers, assistance technique et personnel belge des organismes internationaux) - Non compris les militaires de carrière.

(3) Les chômeurs occupés par les Pouvoirs publics sont repris dans les effectifs de la main-d'œuvre civile occupée.

## 9. — Aperçu de la main-d'œuvre en Belgique (suite).

(Source : Ministère de l'Emploi et du Travail.)

SPÉCIFICATIONS	1975	1976	1977
<b>III. MAIN-D'ŒUVRE SALARIÉE OCCUPÉE DANS LE SECTEUR SECONDAIRE.</b>			
<b>1. <i>Energie et eau.</i></b>			
Extraction et agglomération de combustibles solides .....	28 702	26 812	24 883
Cokeries .....	1 575	1 524	1 593
Extraction pétrole et gaz naturel - Raffinage de pétrole .....	5 438	5 213	5 479
Industrie des combustibles nucléaires - Production et distribution énergie électrique, gaz, vapeur et eau chaude - Service des eaux .....	33 032	33 125	33 240
Occupés : — en Belgique .....	68 747	66 674	65 195
— à l'étranger .....	104	102	106
<i>Total :</i>	<b>68 851</b>	<b>66 776</b>	<b>65 301</b>
<b>2. <i>Extraction et transformation minéraux non énergétiques et dérivés ; industrie chimique.</i></b>			
Extraction et préparation minerais métalliques - Production et première transformation des métaux .....	105 126	99 652	95 562
Extraction de minéraux autres que métalliques et énergétiques ; tourbières .....	7 979	7 399	7 041
Industrie des produits minéraux non métalliques (excepté verre) .....	41 246	39 115	38 455
Industrie du verre .....	22 147	20 852	20 215
Industrie chimique - Production de fibres artificielles et synthétiques .....	76 861	75 826	75 511
Occupés : — en Belgique .....	253 359	242 844	236 784
— à l'étranger .....	7 723	6 845	6 368
<i>Total :</i>	<b>261 082</b>	<b>249 689</b>	<b>243 152</b>
<b>3. <i>Industrie transformatrice des métaux, mécanique de précision.</i></b>			
Fabrication d'ouvrages en métaux .....	100 682	94 125	91 198
Construction de machines et de matériel mécanique .....	66 848	62 123	60 371
Construction machines de bureau et machines pour traitement de l'information - Construction électrique et électronique .....	96 189	92 101	87 638
Construction d'automobiles et pièces détachées et autre matériel de transport .....	71 313	76 722	77 243
Fabrication instruments de précision, optique et similaires .....	5 291	5 091	5 144
Occupés : — en Belgique .....	340 323	330 162	321 594
— à l'étranger .....	10 396	9 843	9 202
<i>Total :</i>	<b>350 719</b>	<b>340 005</b>	<b>330 796</b>
<b>4. <i>Autres industries manufacturières.</i></b>			
Industrie des produits alimentaires .....	78 699	77 102	75 325
Industrie des boissons .....	20 591	19 901	19 356
Industrie du tabac .....	8 147	7 596	7 270
Industrie textile .....	94 685	89 994	81 601
Industrie du cuir .....	5 347	4 986	4 592
Industrie des chaussures .....	5 639	4 475	3 805
Industrie de l'habillement .....	75 910	69 859	61 690
Industrie du bois et du meuble en bois .....	49 289	48 476	46 639
Industrie du papier et fabrication d'articles en papier .....	24 789	23 055	21 215
Imprimerie et édition .....	38 151	34 758	34 095
Industrie du caoutchouc .....	8 596	7 755	7 605
Transformation des matières plastiques .....	14 365	15 195	14 797
Industrie du diamant .....	9 506	9 242	9 567
Autres industries manufacturières n.d.a. ....	6 678	6 171	6 077
Occupés : — en Belgique .....	440 392	418 565	393 634
— à l'étranger .....	15 238	14 321	13 710
<i>Total :</i>	<b>455 630</b>	<b>432 886</b>	<b>407 344</b>
<b>5. <i>Bâtiment et génie civil.</i></b>			
Occupés : — en Belgique .....	246 589	250 340	251 533
— à l'étranger .....	2 689	2 155	1 930
<i>Total :</i>	<b>249 278</b>	<b>252 495</b>	<b>253 463</b>
<b>Total de la main-d'œuvre salariée occupée dans le secteur secondaire :</b>			
— en Belgique .....	1 349 410	1 308 585	1 268 740
— à l'étranger .....	36 150	33 266	31 316
<i>Total général :</i>	<b>1 385 560</b>	<b>1 341 851</b>	<b>1 300 056</b>



10. — Personnel de l'Etat.

Nombre d'agents, d'après la situation administrative, par département ministériel et corps spécial.

Source : Ministère de l'Intérieur et de la Fonction publique (Administration générale.)

SITUATION ADMINISTRATIVE	Départements				
	Services du Premier Ministre	Affaires étrangères et Commerce extérieur	Intérieur et Fonction publique	Finances	Justice
<b>Agents permanents :</b>					
1969 .....	427	1 317	2 066	21 349	3 674
1970 .....	423	1 298	1 713	22 267	3 501
1971 .....	448	1 428	2 233	22 933	4 080
1972 .....	442	1 423	2 243	24 422	4 430
1973 .....	429	1 426	2 227	24 879	4 491
1974 .....	407	1 471	2 178	26 224	4 514
1975 .....	631	1 500	2 264	27 089	4 751
1976 .....	674	1 519	2 383	28 674	4 928
1977 .....	712	1 620	2 495	29 436	5 192
<b>Agents temporaires :</b>					
1969 .....	6	14	89	1 487	626
1970 .....	6	9	95	843	638
1971 .....	6	6	113	1 486	491
1972 .....	9	10	150	826	404
1973 .....	8	17	147	1 399	423
1974 .....	10	10	158	995	505
1975 .....	16	14	108	1 408	408
1976 .....	6	3	96	594	459
1977 .....	8	3	71	798	500
<b>Agents en non-activité :</b>					
1969 .....	5	8	19	200	7
1970 .....	7	18	13	151	13
1971 .....	5	19	22	225	15
1972 .....	6	24	23	381	16
1973 .....	7	26	27	420	18
1974 .....	7	27	27	418	27
1975 .....	20	26	27	359	19
1976 .....	20	37	23	360	20
1977 .....	20	36	30	363	31
<b>Catégorie indéterminée :</b>					
1969 .....	54	1 609	108	1 502	351
1970 .....	45	1 687	502	2 362	694
1971 .....	32	1 805	120	2 448	534
1972 .....	27	1 824	99	2 831	669
1973 .....	23	1 875	197	2 911	749
1974 .....	16	1 847	404	2 735	699
1975 .....	30	1 863	360	2 604	456
1976 .....	24	1 868	275	2 736	427
1977 .....	39	1 844	242	2 976	159
<b>Nombre total :</b>					
1969 .....	492	2 948	2 282	24 538	4 658
1970 .....	481	3 012	2 323	25 623	4 846
1971 .....	491	3 258	2 488	27 092	5 120
1972 .....	484	3 281	2 515	28 460	5 519
1973 .....	467	3 344	2 598	29 609	5 681
1974 .....	440	3 355	2 767	30 372	5 745
1975 .....	697	3 403	2 759	31 460	5 634
1976 .....	724	3 427	2 777	32 364	5 834
1977 .....	779	3 503	2 838	33 573	5 882

(1) A partir de 1967, administration centrale uniquement.

## ministériels

Défense nationale	Education nationale et Culture	Affaires économiques	Agriculture	Santé publique et Famille	Emploi et Travail	Prévoyance sociale
4 156	1 533	2 514	2 179	1 980	797	451
3 831	1 600	2 546	2 058	2 017	668	469
3 960	1 733	2 733	2 246	2 119	879	484
3 425	1 869	2 774	2 276	2 113	740	498
3 274	1 907	2 737	2 287	2 093	776	500
3 196	1 879	2 843	2 263	2 086	789	509
3 671	1 923	2 749	2 132	2 141	870	519
3 604	2 509	2 665	2 386	2 516	909	548
3 578	2 552	2 823	2 416	2 758	934	548
2	898	70	31	18	113	61
19	1 067	94	27	17	183	77
4	1 643	74	24	10	195	103
8	1 700	80	17	12	232	97
165	2 001	183	24	12	237	139
230	2 082	106	22	15	286	121
250	1 937	80	21	20	164	81
147	1 272	57	12	16	219	47
105	1 290	92	5	114	241	35
8	30	1	3	17	—	3
20	38	1	7	34	—	106
17	59	1	13	39	—	97
10	84	1	25	34	27	105
25	55	1	26	34	22	103
25	57	—	17	28	2	21
30	28	—	21	21	7	7
43	24	—	19	16	9	8
34	45	—	23	15	14	8
1 267	116	506	64	688	79	129
968	77	483	228	812	197	25
1 818	—	761	118	782	74	6
2 271	1	1 232	259	922	102	1
2 067	5	1 179	272	1 052	132	1
2 148	37	1 178	262	1 172	20	6
1 661	37	915	215	1 051	5	6
1 758	70	759	66	665	16	6
2 054	73	494	61	515	28	10
5 433	2 577 (1)	3 091	2 277	2 703	989	644
4 838	2 782 (1)	3 124	2 320	2 880	1 048	677
5 799	3 435 (1)	3 569	2 401	2 950	1 148	690
5 714	3 654 (1)	4 087	2 577	3 081	1 101	701
5 531	3 968 (1)	4 100	2 609	3 191	1 167	743
5 599	4 055 (1)	4 127	2 564	3 301	1 097	657
5 612	3 925 (1)	3 744	2 389	3 233	1 046	613
5 552	3 875 (1)	3 481	2 483	3 213	1 153	609
5 771	3 960 (1)	3 409	2 505	3 402	1 217	601

10. — Personnel de l'Etat (suite).

Nombre d'agents, d'après la situation administrative, par département ministériel et corps spécial.  
(suite)

Source : Ministère de l'Intérieur et de la Fonction publique (Administration générale).

SITUATION ADMINISTRATIVE	Départements ministériels			Total des départements ministériels	Magistrature civile et personnel administratif des tribunaux civils
	Travaux publics	Communications	Classes moyennes		
<b>Agents permanents :</b>					
1969 .....	6 794	33 082	300	82 619	3 312
1970 .....	7 008	32 831	307	82 537	3 703
1971 .....	7 148	32 316	282	85 022	4 073
1972 .....	7 106	3 239	302	57 302	4 236
1973 .....	7 384	3 233	310	57 953	4 509
1974 .....	7 289	3 185	325	59 158	4 815
1975 .....	7 193	1 927	336	59 696	4 949
1976 .....	8 468	1 963	403	64 149	5 546
1977 .....	8 674	1 985	397	66 120	5 722
<b>Agents temporaires :</b>					
1969 .....	654	156	13	4 238	370
1970 .....	824	83	21	4 003	92
1971 .....	1 003	132	23	5 313	398
1972 .....	1 150	91	23	4 809	1 196
1973 .....	1 192	89	20	6 056	1 148
1974 .....	1 129	118	22	5 809	1 240
1975 .....	1 370	103	39	6 019	1 188
1976 .....	679	55	13	3 675	975
1977 .....	469	59	12	3 802	1 029
<b>Agents en non-activité :</b>					
1969 .....	33	526	—	860	30
1970 .....	60	621	—	1 089	58
1971 .....	56	962	—	1 530	52
1972 .....	51	3	1	791	115
1973 .....	52	3	1	820	83
1974 .....	51	3	1	711	53
1975 .....	51	5	1	622	137
1976 .....	52	7	—	638	59
1977 .....	47	8	1	675	109
<b>Catégorie indéterminée :</b>					
1969 .....	1 452	8 305	11	16 241	—
1970 .....	1 313	11 032	20	20 445	—
1971 .....	1 384	13 431	22	23 335	873
1972 .....	1 272	419	40	11 969	49
1973 .....	1 204	402	36	12 105	21
1974 .....	1 224	403	41	12 192	14
1975 .....	1 286	268	43	10 800	—
1976 .....	142	55	23	8 890	13
1977 .....	175	66	21	8 757	2
<b>Nombre total :</b>					
1969 .....	8 933	42 069	324	103 958	3 712
1970 .....	9 205	44 567	348	108 074	3 853
1971 .....	9 591	46 841	327	115 200	5 396
1972 .....	9 579	3 752 (1)	366	74 871	5 596
1973 .....	9 832	3 727 (1)	367	76 934	5 761
1974 .....	9 693	3 709 (1)	389	77 870	6 122
1975 .....	9 900	2 303 (1)	419	77 137	6 274
1976 .....	9 341	2 080 (1)	439	77 352	6 593
1977 .....	9 365	2 118 (1)	431	79 354	6 862

- (1) Non compris le personnel de l'Administration des Postes constituée en Régie depuis le 15 octobre 1971 (au 30-6-1971 : 43 101 agents).  
(2) Les données relatives à la Cour des comptes, à la Chambre des représentants et au Sénat ne sont pas reprises dans ce tableau.  
(3) Sans tenir compte des fonctions exercées en cumul dans les diverses branches de l'enseignement et des universités.  
(4) Y compris les agents administratifs des établissements scolaires de l'Etat.  
(5) Ouvriers civils au service de la gendarmerie.  
(6) Le personnel de maîtrise, de métier et de service recruté et payé sur place par les écoles, n'a pas été recensé en 1969.

## Corps spéciaux (2)

Magistrature militaire et personnel administratif des tribunaux militaires	Police judiciaire	Conseil d'Etat	Personnel militaire	Gendarmerie	Corps enseignant et scientifique de l'Etat	Total des corps spéciaux
224	821	142	52 290	12 957	50 895	120 641
192	827	141	52 066	13 142	52 958	123 029
199	814	138	54 129	13 192	56 624	129 169
205	968	149	51 861	13 915	54 070	125 404
188	926	155	49 793	14 690	58 646	128 907
194	916	156	49 027	15 201	60 888	131 197
191	999	153	53 217	15 510	61 946	136 965
198	988	154	56 404	15 744	62 942	141 976
191	975	151	58 917	16 128	64 049	146 133
1	—	5	—	—	6 176	6 552
6	—	10	—	—	8 490	8 598
2	—	7	—	—	7 007	7 414
—	24	8	—	—	8 152	9 380
13	23	9	—	—	8 276	9 469
14	62	9	—	—	12 813	14 138
15	87	8	—	—	13 107	14 405
13	50	8	—	—	18 048	19 094
12	—	9	—	—	16 124	17 174
—	1	6	—	—	—	37
—	—	2	—	—	—	60
1	—	1	—	—	—	54
1	—	1	—	—	—	117
3	—	—	—	—	—	86
2	6	—	—	—	—	61
4	4	—	—	—	—	145
—	9	1	—	—	—	69
3	3	—	—	—	—	115
—	—	6	—	369 (5)	—	375
—	—	7	—	350 (5)	—	357
4	55	6	—	—	—	938
—	42	6	—	—	—	97
—	56	5	—	—	—	82
—	—	5	—	—	—	19
—	26	8	—	—	—	34
—	27	9	—	—	—	49
—	—	10	—	—	—	12
225	822	159	52 290	13 326	57 071 (3) (4) (6)	127 605
198	827	160	52 066	13 492	61 448 (3) (4)	132 044
206	869	152	54 129	13 192	63 631 (3) (4)	137 575
206	1 034	164	51 861	13 915	62 222 (3) (4)	134 998
204	1 005	169	49 793	14 690	66 922 (3) (4)	138 544
210	984	170	49 027	15 201	73 701 (3) (4)	145 415
210	1 116	169	53 217	15 510	75 053 (3) (4)	151 549
211	1 074	172	56 404	15 744	80 990 (3) (4)	161 188
206	978	170	58 917	16 128	80 173 (3) (4)	163 434

## 11. — Armée : effectifs présents au 31 décembre 1977.

(Source : Ministère de la Défense nationale.)

CATÉGORIES DE PERSONNEL.	Force terrestre	Force aérienne	Force navale	Service de santé	Total	Gendarmerie
Officiers .....	4 268	1 591	336	786	6 981	573
Sous-officiers .....	14 362	9 039	1 561	1 168	26 130	13 910
Troupe .....	40 733	9 461	2 391	3 222	55 807	1 139
<i>Total :</i>	<b>59 363</b>	<b>20 091</b>	<b>4 288</b>	<b>5 176</b>	<b>88 918</b>	<b>15 622</b>
Engagements volontaires .....	5 073	1 173	306	157	6 709	—

## 12. — Armée : Résultats des opérations de recrutement. — Remise des contingents <sup>(1)</sup>.

(Source : Ministère de la Défense nationale.)

CLASSE DE MILICE	Composition de la levée	Désignés aptes au service	Aptes disponibles	Engagés volontaires après comparution	Libérés	Déchets après comparution et demandes encore en suspens	Miliciens déclarés inaptes (après C.R.S.)	Non admis au devancement d'appel et décisions médicales encore en suspens	Ne se sont pas présentés au C.R.S. pour diverses raisons	Total
(a)	(b)	(c)	(d)	(e)	(f)	(g)	(h)	(i)	(j)	(d) à (j)
1966 .....	166 351	49 642	45 525	1 260	2 200	657	6 704	369	54	56 769
1967 .....	173 443	50 256	46 577	237	2 816	626	6 932	415	85	57 688
1968 .....	179 315	51 143	44 727	99	5 576	741	6 790	423	39	58 395
1969 .....	184 864	54 150	41 096	769	11 603	682	6 878	525	69	61 622
1970 .....	189 613	51 320	40 048	1 172	9 432	668	6 574	462	205	58 561
1971 .....	191 619	50 188	39 630	578	9 059	921	7 151	462	414	58 215
1972 .....	195 182	50 747	40 106	367	9 305	757	7 779	437	543	59 294
1973 .....	199 544	50 360	40 121	323	9 255	661	8 265	435	455	59 515
1974 .....	201 900	50 061	38 988	891	9 308	874	6 954	263	460	57 738
1975 .....	205 935	46 993	38 269	1 349	4 092	3 283 (2)	6 809	229	305	54 336
1976 .....	210 984	45 138	38 101	1 291	5 371	2 011 (2)	6 638	301	348	54 061
1977 .....	211 347	43 458	37 247	1 193	4 657	1 475	5 957	291	579	51 399

(1) Application des lois sur la milice coordonnées le 30 avril 1962.

(2) Cette brusque augmentation est due à l'inclusion des articles 52/419 : 557 (dispenses pour cause morale).

C.R.S. = Centre de Recrutement et de Sélection.

(Source : Ministère de la Justice.)

PERSONNEL	1977									1976
	EVÊCHÉS									Royaume
	Archevêché de Malines-Bruxelles	Evêché d'Anvers	Evêché de Tournai	Evêché de Liège	Evêché de Hasselt	Evêché de Namur	Evêché de Gand	Evêché de Bruges	Royaume	
<b>I. Culte catholique.</b>										
Archevêque .....	1	—	—	—	—	—	—	—	1	1
Evêques .....	—	1	1	1	1	1	1	1	7	7
Vicaires généraux .....	5	3	3	3	3	3	3	3	26	26
Chanoines .....	12	8	8	8	8	8	8	8	68	68
Secrétaires .....	5	3	3	3	3	3	3	3	26	26
Curés .....	41	20	36	38	14	38	38	36	261	261
Desservants .....	601	281	515	490	304	696	387	350	3 624	3 623
Chapelains .....	18	9	27	4	41	112	4	14	229	229
Vicaires .....	541	343	347	284	161	141	447	378	2 642	2 639
Desservants d'annexes .. (avec indemnité)	15	4	6	64	5	83	3	12	192	192
<b>Total Clergé par diocèse</b>	<b>1 239</b>	<b>672</b>	<b>946</b>	<b>895</b>	<b>540</b>	<b>1 085</b>	<b>894</b>	<b>805</b>	<b>7 076</b>	<b>7 072</b>
Dont:										
Clergé paroissial .....	1 216	657	931	880	523	1 070	879	790	6 948	6 944

PERSONNEL	1977									1976
	Anvers	Brabant	Hainaut	Liège	Limbourg	Luxembourg	Flandre orient.	Flandre occid.	Royaume	Royaume
<b>II. Culte protestant.</b>										
Pasteur-Président .....	—	—	—	—	—	—	—	—	1*	1*
Premiers pasteurs .....	3	10	2	1	—	—	1	1	18	16
Pasteurs .....	5	10	15	5	2	—	4	4	45	43
Pasteurs auxiliaires .....	1	1	1	1	1	—	2	—	7	7
Secrétaires .....	—	—	—	—	—	—	—	—	4*	4*
<b>Total:</b>	<b>9</b>	<b>21</b>	<b>18</b>	<b>7</b>	<b>3</b>	<b>—</b>	<b>7</b>	<b>5</b>	<b>70+5*</b>	<b>66+5*</b>
<b>III. Culte anglican.</b>										
Chapelains .....	1	3	—	1	—	—	1	4	10	10
<b>IV. Culte israélite.</b>										
Grand rabbin .....	—	—	—	—	—	—	—	—	1*	1*
Secrétaire .....	—	—	—	—	—	—	—	—	1*	1*
Rabbins .....	4	3	—	—	—	—	—	—	7	7
Ministres officiants .....	5	5	1	2	—	1	1	1	16	16
<b>Total:</b>	<b>9</b>	<b>8</b>	<b>1</b>	<b>2</b>	<b>—</b>	<b>1</b>	<b>1</b>	<b>1</b>	<b>23+2*</b>	<b>23+2*</b>

\* Non répartis par province

## 14. — Main-d'œuvre frontalière.

(Source : Institut national d'Assurance Maladie-Invalidité.)

PÉRIODE	Entre les Pays-Bas et la Belgique					
	Frontaliers belges occupés aux Pays-Bas			Frontaliers néerlandais occupés en Belgique		
	Avec charge de famille	Sans charge de famille	Total	Avec charge de famille	Sans charge de famille	Total
1966 (2) .....	8 569	14 202	22 771	1 577	403	1 980
1967 (2) .....	8 347	13 568	21 915	1 688	472	2 160
1968 (2) .....	7 814	12 504	20 318	1 899	546	2 445
1969 (2) .....	7 479	13 768	21 247	1 984	532	2 516
1970 (3) .....	8 531	15 626	24 157	2 159	613	2 772
1971 (3) .....	9 137	18 366	27 503	2 158	582	2 740
1972 (3) .....	9 224	18 323	27 547	2 246	598	2 844
1973 (3) .....	8 871	16 869	25 740	2 379	736	3 115
1974 (3) .....	8 869	16 568	25 437	3 373	1 689	5 062
1975 (3) .....	8 566	14 784	23 350	3 345	1 859	5 204
1976 (3) .....	8 103	14 239	22 342	3 436	2 006	5 442
1977 (3) .....	7 784	12 416	20 200	3 245	1 825	5 070

PÉRIODE	Entre la France et la Belgique			
	Frontaliers belges travaillant en France (2)	Frontaliers français occupés en Belgique		
		Ouvriers ordinaires et employés	Mineurs (4)	Total
1966 .....	28 212	868	18	886
1967 .....	25 966	982	32	1 014
1968 .....	25 233	1 384	23	1 407
1969 .....	23 278	1 500	12	1 512
1970 .....	20 994	2 105	16	2 121
1971 .....	19 171	1 963	34	1 997
1972 .....	18 627	—	—	2 236
1973 .....	17 522	—	—	2 819
1974 .....	15 548	—	—	3 025
1975 .....	14 874	—	—	3 776
1976 .....	14 492	—	—	3 549
1977 .....	14 005	—	—	3 720

(1) Moyenne des effectifs communiqués par les organismes assureurs (au 1-4-1965 et au 1-10-1965).

(2) Effectifs d'un inventaire tenu par l'I.N.A.M.I.

(3) Effectif au 31 décembre de la période.

(4) Depuis 1972, il n'est plus fait de distinction entre les ouvriers ordinaires et les mineurs.

## 14. — Main-d'œuvre frontalière (suite).

(Source : Institut national d'Assurance Maladie-Invalidité).

PÉRIODE	Entre le Grand-Duché de Luxembourg et la Belgique (1)		Entre l'Allemagne et la Belgique	
	Frontaliers belges occupés au Grand-Duché de Luxembourg	Frontaliers luxembourgeois occupés en Belgique	Frontaliers belges occupés en Allemagne	Frontaliers allemands occupés en Belgique
1963 .....	—	—	2 148	49
1964 .....	—	—	2 285	—
1965 .....	—	3	2 938	37
1966 .....	—	12	2 977	34
1967 .....	4	1	2 578	59
1968 .....	—	2	2 634	57
1969 .....	—	4	2 787	53
1970 .....	3	5	3 042	50
1971 .....	4	2	3 231	44
1972 .....	4	10	3 418	52
1973 .....	— (2)	— (2)	3 464	55
1974 .....	—	—	3 192	53
1975 .....	—	—	2 967	80
1976 .....	—	—	2 778	146
1977 .....	—	—	2 684	215

(1) Excepté les travailleurs frontaliers qui sont occupés ou qui habitent dans la province de Luxembourg ou dans le canton de Saint-Vith.

(2) Depuis le 1-10-1972 (nouvelles ordonnances de la C.E.E.), ces personnes tombent directement sous le contrôle des organismes compétents et ne sont donc plus reprises dans les statistiques comme ouvriers frontaliers.



# 15. — Départs de saisonniers pour la France.

(Source : Office national de l'Emploi.)

Répartition selon l'origine				Répartition selon la destination			
BUREAUX RÉGIONAUX ET PROVINCES	Nombre de départs			DÉPARTEMENTS FRANÇAIS	Nombre de départs		
	1975	1976	1977		1975	1976	1977
Anvers .....	—	—	—	Oise .....	137	134	136
Malines .....	—	—	—	Nord .....	40	23	15
Turnhout .....	—	—	—	Seine-et-Marne .....	26	—	23
<i>Anvers :</i>	—	—	—	Aisne .....	37	37	37
Bruxelles .....	1	1	1	Somme .....	13	2	—
Louvain .....	—	2	2	Marne .....	3	4	4
Nivelles .....	—	1	1	Pas-de-Calais .....	24	20	19
<i>Brabant :</i>	1	4	4	Seine-et-Oise .....	—	—	—
Charleroi .....	—	—	—	Calvados .....	31	29	25
La Louvière .....	1	1	—	Seine-Maritime .....	17	25	—
Mons .....	60	56	50	Ardennes .....	13	3	2
Mouscron .....	—	—	—	Eure .....	24	22	32
Tournai .....	178	164	160	Yonne .....	4	2	1
<i>Hainaut :</i>	239	221	210	Aube .....	1	—	—
Huy .....	—	—	—	Loiret .....	3	—	—
Liège .....	—	1	—	Eure-et-Loire .....	—	—	—
Verviers .....	—	—	—	Haute-Marne .....	—	—	—
<i>Liège :</i>	—	1	—	Puy-de-Dôme .....	—	—	—
Hasselt .....	—	—	—	Côte-d'Or .....	—	—	—
Tongres .....	—	—	—	Sarthe .....	—	—	—
<i>Limbourg :</i>	—	—	—	Moselle .....	—	—	—
Arlon (Luxembourg) :	—	—	—	Meurthe-et-Moselle .....	—	—	—
Namur (Namur) :	—	—	—	Cher .....	—	—	—
Alost .....	5	1	1	Bas-Rhin .....	—	—	—
Termonde .....	—	—	—	Maine-et-Loire .....	—	—	—
Gand .....	3	5	3	Loire-inférieure .....	—	—	—
Audenarde .....	5	7	9	Orne .....	—	—	—
St-Nicolas .....	11	—	—	Meuse .....	—	—	—
<i>Flandre orientale :</i>	24	13	13	Val d'Oise .....	5	4	—
Bruges .....	8	—	2	Essonne .....	2	—	—
Ypres .....	7	7	—	Yvelines .....	—	—	—
Courtrai .....	8	13	14	Manche .....	—	—	—
Ostende .....	68	29	35	<i>Total :</i>	<b>380</b>	<b>305</b>	<b>294</b>
Roulers .....	25	17	16				
<i>Flandre occidentale :</i>	116	66	67				
<i>Total :</i>	<b>380</b>	<b>305</b>	<b>294</b>				

Répartition selon la campagne			
CAMPAGNES	Nombre de départs		
	1975	1976	1977
Lin .....	57	30	43
Betteraves :			
Bineurs .....	38	17	9
Arracheurs .....	4	4	—
Sucreries .....	263	239	228
Distilleries .....	—	—	—
Houblon .....	—	—	—
Briquetiers .....	—	—	—
Sécheurs de chicorée .....	18	15	14
Autres .....	—	—	—
<i>Total :</i>	<b>380</b>	<b>305</b>	<b>294</b>

**16. — Population totale de nationalité étrangère selon le pays de nationalité, le sexe et le type d'activité fin avril 1977 (2).**

PAYS DE NATIONALITE	Hommes				Femmes				Total			
	Popula- tion active	Popula- tion non active	Total	Taux d'acti- vité	Popula- tion active	Popula- tion non active	Total	Taux d'acti- vité	Popula- tion active	Popula- tion non active	Total	Taux d'acti- vité
Pays-Bas .....	21 287	19 296	40 578	52,5	5 534	24 980	30 518	18,1	26 819	44 271	71 090	37,7
Luxembourg .....	1 880	1 876	3 755	50,1	736	2 857	3 595	20,5	2 613	4 731	7 343	35,6
France .....	27 133	24 251	51 378	52,8	14 093	41 591	55 678	25,3	41 224	65 837	107 059	38,5
Allemagne .....	6 962	6 556	13 515	51,5	2 932	8 926	11 856	24,7	9 890	15 480	25 366	39,0
Italie .....	75 347	80 232	155 581	48,4	31 041	100 386	131 423	23,6	106 387	180 617	287 003	37,1
Royaume-Uni .....	6 061	4 823	10 879	55,7	1 785	7 128	8 911	20,0	7 845	11 945	19 794	39,6
Grèce .....	6 094	6 383	12 474	48,9	3 506	8 306	11 813	29,7	9 601	14 687	24 288	39,5
Espagne .....	18 137	14 438	32 566	55,7	9 201	22 717	31 914	28,8	27 333	37 152	64 478	42,4
Portugal .....	2 740	2 743	5 483	50,0	1 123	3 315	4 435	25,3	3 860	6 059	9 916	38,9
Pologne .....	2 964	3 704	6 668	44,5	989	5 048	6 038	16,4	3 952	8 753	12 703	31,1
Autriche .....	2 274	1 920	4 191	54,3	1 471	3 551	5 022	29,3	3 746	5 469	9 211	40,7
Turquie .....	13 120	17 024	30 139	43,5	3 820	25 414	29 229	13,1	16 937	42 435	59 371	28,5
Maroc .....	19 087	25 359	44 442	42,9	3 089	33 458	36 546	8,5	22 173	58 818	80 988	27,4
Algérie .....	2 104	3 672	5 773	36,4	265	3 640	3 905	6,8	2 368	7 310	9 676	24,5
Tunisie .....	1 599	1 596	3 194	50,1	274	1 219	1 493	18,4	1 873	2 813	4 687	40,0
Etats-Unis d'Amériq.	2 167	2 045	4 210	51,5	578	3 733	4 311	13,4	2 744	5 778	8 520	32,2
Apatride .....	1 134	1 308	2 439	46,5	322	1 160	1 481	21,7	1 456	2 463	3 919	37,2
Autres pays .....	11 270	13 325	24 594	45,8	4 262	16 682	20 942	20,4	15 527	30 003	45 531	34,1
<i>Total :</i>	<b>221 312</b>	<b>230 515</b>	<b>451 831</b>	<b>49,0</b>	<b>85 001</b>	<b>314 092</b>	<b>399 088</b>	<b>21,3</b>	<b>306 318</b>	<b>544 604</b>	<b>850 917</b>	<b>36,0</b>

**17. — Population active occupée, par pays de nationalité au 31 décembre 1970 et fin avril 1977, en chiffres absolus et en pourcentages.**

PAYS DE NATIONALITE	Chiffres absolus			Pourcentages	
	1970	1977	Différence 1977 par rapport à 1970	1970	1977
Pays-Bas .....	23 152	25 414	+ 2 262	9,4	9,3
Luxembourg .....	2 685	2 347	- 338	1,1	0,9
France .....	32 100	37 697	+ 5 597	13,0	13,8
Allemagne .....	8 691	9 210	+ 519	3,5	3,4
Italie .....	85 401	91 889	+ 6 488	34,6	33,7
Royaume-Uni .....	5 939	7 551	+ 1 612	2,4	2,8
Grèce .....	8 068	7 917	- 151	3,3	2,9
Espagne .....	27 163	24 210	- 2 953	11,0	8,9
Pologne .....	5 337	3 689	- 1 648	2,2	1,4
Turquie .....	6 973	14 731	+ 7 758	2,8	5,4
Maroc .....	15 302	18 898	+ 3 596	6,2	6,9
Autres pays .....	25 920	28 850	+ 2 930	10,5	10,6
<i>Total :</i>	<b>246 731</b>	<b>272 403</b>	<b>+ 25 672</b>	<b>100,0</b>	<b>100,0</b>

(1) Recensement général de la population.

(2) Enquête socio-économique. Avril 1977. Voir également Définitions et méthodes statistiques.

18. — Population active occupée, de nationalité étrangère, selon la nationalité, le statut professionnel et le sexe au 31 décembre 1970<sup>(1)</sup> et fin avril 1977<sup>(2)</sup>.

PAYS DE NATIONALITE ET ANNEE DE RECENSEMENT	Employeurs et indépendants		Employés		Ouvriers	
	Hommes	Femmes	Hommes	Femmes	Hommes	Femmes
Pays-Bas ..... 1977	3 867	824	7 755	2 251	8 641	1 397
1970	3 583	548	6 392	2 182	8 000	1 531
<i>Différence :</i>	+ 284	+ 276	+ 1 363	+ 69	+ 641	- 134
Luxembourg ..... 1977	212	123	756	343	766	111
1970	350	92	755	314	871	228
<i>Différence :</i>	- 138	+ 31	+ 1	+ 29	- 105	- 117
France ..... 1977	3 002	1 852	7 232	5 143	15 165	4 225
1970	2 077	1 084	7 101	4 788	12 112	3 833
<i>Différence :</i>	+ 925	+ 768	+ 131	+ 355	+ 3 053	+ 392
République fédérale d'Allemagne ... 1977	749	230	2 904	1 426	3 008	553
1970	483	105	2 864	1 505	2 934	653
<i>Différence :</i>	+ 266	+ 125	+ 40	- 79	+ 74	- 100
Italie ..... 1977	4 765	1 715	7 908	5 628	56 970	14 128
1970	3 010	1 260	5 651	4 131	55 910	14 524
<i>Différence :</i>	+ 1 755	+ 455	+ 2 257	+ 1 497	+ 1 060	- 396
Royaume-Uni ..... 1977	633	82	3 935	1 316	1 302	178
1970	381	51	2 682	1 129	1 337	257
<i>Différence :</i>	+ 252	+ 31	+ 1 253	+ 187	- 35	- 79
Grèce ..... 1977	612	477	486	308	4 141	1 750
1970	388	241	412	216	4 587	2 095
<i>Différence :</i>	+ 224	+ 236	+ 74	+ 92	- 446	- 345
Espagne ..... 1977	865	317	1 455	1 222	14 286	5 904
1970	487	302	1 162	1 009	16 610	7 312
<i>Différence :</i>	+ 378	+ 15	+ 293	+ 213	- 2 324	- 1 408
Pologne ..... 1977	153	103	515	347	2 148	372
1970	225	66	423	314	3 434	817
<i>Différence :</i>	- 72	+ 37	+ 92	+ 33	- 1 286	- 445
Turquie ..... 1977	741	346	1 165	1 008	9 759	1 488
1970	69	8	164	42	5 992	674
<i>Différence :</i>	+ 672	+ 338	+ 1 001	+ 966	+ 3 767	+ 814
Etats-Unis de l'Amérique du Nord .. 1977	321	78	1 610	383	162	68
1970	247	23	2 097	464	172	31
<i>Différence :</i>	+ 74	+ 55	- 487	- 81	- 10	+ 37
Maroc ..... 1977	669	51	773	295	15 085	1 943
1970	114	15	457	79	13 455	1 100
<i>Différence :</i>	+ 555	+ 36	+ 316	+ 216	+ 1 630	+ 843
Autres pays ..... 1977	3 162	802	5 599	2 586	10 596	3 071
1970	2 057	296	5 174	1 838	10 548	2 495
<i>Différence :</i>	+ 1 105	+ 506	+ 425	+ 748	+ 48	+ 576
Total ..... 1977	19 749	6 988	42 074	22 250	142 013	35 184
1970	13 471	4 091	35 334	18 011	135 962	35 550
<i>Différence :</i>	+ 6 278	+ 2 897	+ 6 740	+ 4 239	+ 6 051	- 366

(1) Recensement général de la population.

(2) Enquête socio-économique. Avril 1977. Voir également Définitions et méthodes statistiques.

Aidants		Statut inconnu		Total		
Hommes	Femmes	Hommes	Femmes	Hommes	Femmes	Hommes+Femmes
233 455	456 435	— 19	— 7	20 493 18 449	4 921 4 703	25 414 23 152
- 222 — 26	+ 21 39 42	— — 4	— — 3	+ 2 044 1 730 2 006	+ 218 617 679	+ 2 262 2 347 2 685
- 26 105 235	- 3 979 809	— — 42	— — 19	- 276 25 503 21 567	- 62 12 194 10 533	- 338 37 697 32 100
- 130 30 69	+ 170 312 60	— — 11	— — 7	+ 3 936 6 691 6 361	+ 1 661 2 519 2 330	+ 5 597 9 210 8 691
- 39 286 382	+ 252 495 431	— — 66	— — 36	+ 330 69 930 65 019	+ 189 21 959 20 382	+ 519 91 889 85 401
- 96 52 53	+ 64 55 37	— — 7	— — 5	+ 4 911 5 921 4 460	+ 1 577 1 630 1 479	+ 6 488 7 551 5 939
- 1 50 56	+ 18 97 62	— — 6	— — 5	+ 1 461 5 289 5 449	+ 151 2 628 2 619	+ 1 612 7 917 8 068
- 6 13 78	+ 35 149 157	— — 29	— — 17	- 160 16 619 18 366	+ 9 7 591 8 797	- 151 24 210 27 163
- 65 32 22	- 8 17 29	— — 4	— — 3	- 1 747 2 849 4 108	- 1 206 840 1 229	- 2 953 3 689 5 337
+ 10 15 12	- 12 208 2	— — 9	— — 1	- 1 259 11 680 6 246	- 389 3 051 727	- 1 648 14 731 6 973
+ 3 — 4	+ 206 — 6	— — 14	— — 1	+ 5 434 2 094 2 534	+ 2 324 527 525	+ 7 758 2 621 3 059
- 4 47 30	- 6 36 12	— — 36	— — 4	- 440 16 573 14 092	+ 2 2 325 1 210	- 438 18 898 15 302
- 17 101 218	- 24 318 182	— — 44	— — 9	+ 2 481 19 453 18 041	+ 1 115 6 776 4 820	+ 3 596 26 229 22 861
- 117 962 1 640	+ 136 3 155 2 264	— — 291	— — 117	+ 1 412 204 796 186 698	+ 1 956 67 566 60 033	+ 3 368 272 362 246 731
- 678	+ 891	—	—	+ 18 098	+ 7 533	+ 25 631

19. — Permis de travail accordés en première demande aux travailleurs étrangers répartis par pays de nationalité <sup>(1)</sup>.

(Source : Ministère de l'Emploi et du Travail.)

PAYS DE NATIONALITÉ	1970	1971	1972	1973	1974	1975	1976	1977
Grande-Bretagne .....	554	558	602	—	—	—	—	—
Autriche .....	47	46	35	45	63	46	33	41
Grèce .....	623	513	515	552	556	579	552	589
Irlande .....	13	11	20	—	—	—	—	—
Turquie .....	1 200	1 428	1 311	1 983	2 151	1 708	2 214	2 617
Portugal .....	476	391	407	575	610	413	354	352
Suisse .....	95	99	90	115	108	91	82	85
Espagne .....	2 001	1 779	1 773	1 993	1 814	1 640	1 539	1 576
Pologne .....	248	194	204	237	193	170	142	106
Norvège .....	} 76	} 94	} 91	51	42	56	26	36
Suède .....				105	99	114	85	81
Danemark .....				—	—	—	—	—
Hongrie .....	39	41	34	55	39	20	16	26
Yougoslavie .....	257	336	286	248	278	264	178	204
Finlande .....	4	6	8	13	16	18	14	15
Autres pays d'Europe .....	113	79	75	78	55	75	54	55
Réfugiés politiques .....	408	441	475	534	445	385	491	476
<b>Total - Pays d'Europe :</b>	<b>6 154</b>	<b>6 016</b>	<b>5 926</b>	<b>6 584</b>	<b>6 469</b>	<b>5 579</b>	<b>5 780</b>	<b>6 259</b>
Algérie .....	158	150	348	234	257	160	164	230
Maroc .....	1 621	1 621	1 787	2 609	2 594	1 948	2 103	2 862
Tunisie .....	246	228	253	384	466	197	146	221
Autres pays d'Afrique .....	139	155	187	212	237	182	246	280
Canada .....	48	48	57	83	99	88	65	49
Etats-Unis .....	318	302	333	745	718	869	690	637
Autres pays d'Amérique .....	62	102	96	109	130	123	106	120
Israël .....	49	28	32	37	43	52	37	89
Japon .....	25	30	37	123	162	135	140	148
Autres pays d'Asie .....	120	118	168	290	303	465	401	272
Océanie .....	26	19	19	29	30	23	19	41
Apatrides .....	44	41	38	51	29	26	32	27
<b>Total général :</b>	<b>9 010</b>	<b>8 858</b>	<b>9 281</b>	<b>11 490</b>	<b>11 537</b>	<b>9 847</b>	<b>9 929</b>	<b>11 235</b>

(1) Pays du Benelux et de la C.E.E. exclus :

- à partir de 1969 = Allemagne, France, Italie, Pays-Bas, Grand-Duché de Luxembourg
- à partir de 1973 = Les mêmes pays plus la Grande-Bretagne, l'Irlande et le Danemark.

20. — Employeurs et travailleurs assujettis à la sécurité sociale, par activité économique <sup>(1) (2)</sup>.

(Source : Office national de Sécurité sociale.)

DATE Base : nomenclature S.D.N.	Agriculture, sylviculture et pêche			Industries extractives (3)			Industries manufacturières		
	Nombre			Nombre			Nombre		
	Etablissements	Ouvriers	Employés	Etablissements	Ouvriers	Employés	Etablissements	Ouvriers	Employés
30.6.1970 .....	6 047	12 487	908	456	47 644	3 663	43 640	923 145	236 955
30.6.1971 .....	5 616	11 758	918	431	44 921	3 488	42 742	917 187	246 659
30.6.1972 .....	5 414	11 379	902	413	42 762	3 392	42 538	901 141	249 952

DATE Base : nomenclature N.A.C.E.	Agriculture, sylviculture et pêche			Energie et eau (3) (4)			Extraction et transformation minéraux non énergétiques et dérivés. Industrie chimique		
	Nombre			Nombre			Nombre		
	Etablissements	Travailleurs manuels	Travailleurs intellectuels	Etablissements	Travailleurs manuels	Travailleurs intellectuels	Etablissements	Travailleurs manuels	Travailleurs intellectuels
30.6.1973 .....	4 599	11 154	821	771	49 076	24 241	3 526	193 567	61 376
30.6.1974 .....	4 521	11 292	866	779	45 154	24 249	3 418	201 130	63 095
30.6.1975 .....	4 400	11 354	880	841	44 418	24 329	3 353	189 863	63 496
30.6.1976 .....	4 311	11 473	908	842	42 129	24 545	3 241	180 457	62 387
30.6.1977 .....	4 236	11 462	917	678	29 881	35 314	3 115	175 049	61 735

(1) Depuis 1969, la statistique a été établie en tenant compte d'une répartition plus poussée des travailleurs d'après le lieu du travail et la nature de l'activité afin de dresser un inventaire de l'emploi plus représentatif de la réalité régionale. Cette répartition « régionalisée » est réalisée grâce aux informations statistiques complémentaires données au sujet des « établissements » et des travailleurs par les entreprises qui possèdent au moins deux sièges d'exploitation, succursales ou unités techniques et (ou) qui exercent des activités différentes.

(2) Par suite de plusieurs modifications importantes apportées au champ d'application du régime général de la sécurité sociale, la statistique comprend, à partir de 1970 : a) les apprentis « agréés » ; b) les travailleurs domestiques ; c) les travailleurs des services publics, les membres de l'enseignement et certains membres du clergé et des communautés religieuses, soumis uniquement à l'assurance-soins de santé, ainsi que leurs employeurs.

(3) Y compris les ouvriers mineurs et assimilés ressortissant au Fonds national de Retraite des Ouvriers Mineurs.

(4) Dans le secteur du gaz et de l'électricité, 10 500 travailleurs environ sont passés, au 3<sup>e</sup> trimestre 1976, du statut social d'ouvrier à celui d'employé.

DATE Base : nomenclature S.D.N.	Bâtiment et construction			Transport (4)			Entreprises commerciales proprement dites		
	Nombre			Nombre			Nombre		
	Etablissements	Ouvriers	Employés	Etablissements	Ouvriers	Employés	Etablissements	Ouvriers	Employés
30.6.1970 .....	28 691	236 081	21 456	5 102	62 241	16 354	32 940	104 141	169 790
30.6.1971 .....	27 499	237 057	23 110	5 254	62 139	18 143	33 311	100 406	183 571
30.6.1972 .....	27 104	224 859	24 137	5 320	61 915	19 218	34 526	97 676	191 368

DATE Base : nomenclature N.A.C.E.	Industrie transformatrice des métaux, mécanique de précision			Autres industries manufacturières			Bâtiment et génie civil		
	Nombre			Nombre			Nombre		
	Etablissements	Travailleurs manuels	Travailleurs intellectuels	Etablissements	Travailleurs manuels	Travailleurs intellectuels	Etablissements	Travailleurs manuels	Travailleurs intellectuels
30.6.1973 .....	6 590	268 203	81 094	22 071	402 929	82 263	25 380	216 214	22 133
30.6.1974 .....	6 477	274 291	83 244	21 389	396 368	83 005	25 805	221 889	23 967
30.6.1975 .....	6 327	258 473	81 850	20 569	360 344	80 048	25 452	221 980	24 609
30.6.1976 .....	6 167	249 996	80 166	20 034	342 073	76 492	25 938	225 453	24 887
30.6.1977 .....	6 056	241 481	80 113	19 569	319 501	74 133	26 215	226 287	25 246

(4) Y compris les marins de la marine marchande ressortissant à l'Office de sécurité sociale des Marins de la Marine marchande.

20. — Employeurs et travailleurs, assujettis à la sécurité sociale, par activité économique (suite).

DATE Base : nomenclature S.D.N.	Ensemble des entreprises commerciales, de crédit et des agences			Ensemble de l'hôtellerie et des soins personnels			Ensemble des services publics et autres services d'intérêt général n.d.a. (3)(6)		
	Nombre			Nombre			Nombre		
	Etablis- sements	Ouvriers	Employés	Etablis- sements	Ouvriers	Employés	Etablis- sements	Ouvriers	Employés
30.6.1970 .....	43 240	120 659	298 847	39 650	99 815	10 641	33 936	104 310	628 672
30.6.1971 .....	44 282	119 546	323 397	38 592	100 178	11 070	35 564	112 495	652 982
30.6.1972 .....	45 970	116 961	333 346	37 508	100 044	11 956	37 106	117 105	676 930

DATE Base : nomenclature N.A.C.E.	Commerce, restauration et hébergement, réparations			Transport et communications (4) (5)			Institutions de crédit, assurances, services aux entreprises, location			Autres services		
	Nombre			Nombre			Nombre			Nombre		
	Etablis- sements	Travail. manuels	Travail. intellect.	Etablis- sements	Travail. manuels	Travail. intellect.	Etablis- sements	Travail. manuels	Travail. intellect.	Etablis- sements	Travail. manuels	Travail. intellect.
30.6.1973 .....	57 587	173 872	232 020	8 136	78 228	108 154	18 634	26 616	151 632	56 227	166 777	604 006
30.6.1974 .....	58 963	175 425	238 996	8 130	79 471	112 479	19 339	29 189	159 447	55 843	169 439	625 891
30.6.1975 .....	59 932	171 768	244 478	8 185	77 380	116 425	19 762	25 983	161 897	55 670	170 823	652 340
30.6.1976 .....	61 912	173 546	244 585	8 197	75 911	115 709	20 344	27 659	163 570	55 340	170 701	678 738
30.6.1977 .....	63 594	176 687	249 250	7 462	74 928	117 417	20 146	24 926	167 644	46 964	172 998	701 619

(5) Y compris les travailleurs temporaires de la Société nationale des Chemins de fer belges et les travailleurs de la Société nationale des Chemins de fer vicinaux mais à l'exclusion du personnel définitif de la S.N.C.B.

(6) Jusqu'en 1969, à l'exclusion du personnel définitif de l'Etat, des provinces et des communes.

DATE	Total général						
	Nombre						
	Etablissements	Ouvriers			Employés		
		Hommes	Femmes	Total	Hommes	Femmes	Total
30.6.1968 .....	142 640	1 156 115	341 372	1 497 487	405 812	253 105	658 917
30.6.1969 .....	163 449	1 178 297	356 009	1 534 306	431 114	277 709	708 823
30.6.1970 .....	200 762	1 212 010	394 372	1 606 382	774 735	442 761	1 217 496
30.6.1971 .....	199 980	1 206 823	398 458	1 605 281	804 449	475 318	1 279 767
30.6.1972 .....	201 373	1 177 816	398 350	1 576 166	824 196	495 637	1 319 833
30.6.1973 .....	203 521	1 179 559	407 077	1 586 636	845 840	521 900	1 367 740
30.6.1974 .....	204 664	1 189 280	414 368	1 603 648	867 056	548 183	1 415 239
30.6.1975 .....	204 491	1 141 866	390 520	1 532 386	884 238	566 114	1 450 352
30.6.1976 .....	206 326	1 120 760	378 638	1 499 398	893 018	578 969	1 471 987
30.6.1977 .....	198 035	1 085 599	367 601	1 453 200	912 728	600 660	1 513 388

## 21. — Employeurs et travailleurs assujettis à la sécurité sociale au 30 juin 1977 par arrondissement administratif<sup>(1)</sup>.

(Source : Office national de Sécurité sociale.)

ARRONDISSEMENTS ADMINISTRATIFS	Etablissements	Nombre de travailleurs manuels (2)		Nombre de travailleurs intellectuels (2)	
		Hommes	Femmes	Hommes	Femmes
<b>Anvers</b> .....	20 310	133 136	31 590	112 612	65 217
<b>Malines</b> .....	4 893	32 156	9 864	17 619	12 774
<b>Turnhout</b> .....	5 925	39 818	16 160	23 098	12 365
<i>Anvers :</i>	31 128	205 110	57 614	153 329	90 356
<b>Bruxelles-Capitale</b> .....	32 418	118 485	54 389	250 670	164 940
<b>Hal-Vilvorde</b> .....	7 896	50 612	13 442	41 571	20 213
<b>Louvain</b> .....	6 119	27 626	11 933	28 835	20 028
<b>Nivelles</b> .....	5 113	26 276	5 982	17 812	13 718
<i>Brabant :</i>	51 546	222 999	85 746	338 888	218 899
<b>Bruges</b> .....	6 230	28 526	11 066	21 537	13 926
<b>Dixmude</b> .....	945	3 342	1 430	1 509	1 202
<b>Ypres</b> .....	1 970	9 600	4 603	4 715	3 050
<b>Courtrai</b> .....	6 085	40 687	15 726	19 197	12 976
<b>Ostende</b> .....	3 355	11 151	4 656	11 656	6 234
<b>Roulers</b> .....	3 070	19 648	7 609	8 177	5 835
<b>Tielt</b> .....	1 797	9 362	4 100	3 039	2 216
<b>Furnes</b> .....	1 649	4 154	2 242	3 884	2 223
<i>Flandre occidentale :</i>	25 101	126 470	51 432	73 714	47 662
<b>Alost</b> .....	4 144	18 394	12 155	11 673	9 326
<b>Audenarde</b> .....	2 110	10 804	7 287	5 371	4 199
<b>Termonde</b> .....	3 002	16 288	7 685	7 543	5 534
<b>Eeklo</b> .....	1 447	5 504	2 093	3 102	2 599
<b>Gand</b> .....	9 643	60 121	19 741	44 557	28 917
<b>St-Nicolas</b> .....	3 821	21 473	9 899	10 851	7 474
<i>Flandre orientale :</i>	24 167	132 584	58 860	83 097	58 049
<b>Ath</b> .....	1 191	4 688	2 598	3 366	2 733
<b>Charleroi</b> .....	6 924	67 775	13 182	35 081	25 815
<b>Mons</b> .....	3 868	20 990	7 227	18 808	14 219
<b>Mouscron</b> .....	1 247	8 771	4 442	4 567	3 453
<b>Soignies</b> .....	2 565	16 872	4 775	9 606	8 973
<b>Thuin</b> .....	2 232	9 286	3 604	5 523	4 403
<b>Tournai</b> .....	2 693	11 787	5 282	10 271	7 545
<i>Hainaut :</i>	20 720	140 169	41 110	87 222	67 141
<b>Huy</b> .....	1 893	7 582	1 776	4 840	3 728
<b>Liège</b> .....	11 972	80 176	22 249	61 737	43 076
<b>Verviers</b> .....	5 778	25 916	8 628	16 639	12 726
<b>Waremme</b> .....	1 105	3 486	997	2 567	2 085
<i>Liège :</i>	20 748	117 160	33 650	85 783	61 615
<b>Hasselt</b> .....	6 021	55 639	13 819	29 916	16 430
<b>Maaseik</b> .....	2 867	16 550	6 159	9 539	5 212
<b>Tongres</b> .....	2 636	13 154	4 343	7 105	4 884
<i>Limbourg :</i>	11 524	85 343	24 321	46 560	26 526
<b>Arlon</b> .....	962	3 807	1 307	4 837	2 836
<b>Bastogne</b> .....	766	2 155	608	2 010	1 203
<b>Marche-en-Famenne</b> .....	1 030	3 192	944	2 353	1 778
<b>Neufchâteau</b> .....	1 127	3 841	1 352	3 400	2 059
<b>Virton</b> .....	795	2 492	534	2 007	1 618
<i>Luxembourg :</i>	4 680	15 487	4 745	14 607	9 494
<b>Dinant</b> .....	2 136	6 724	2 074	5 453	4 043
<b>Namur</b> .....	5 037	24 805	6 320	20 600	15 227
<b>Philippeville</b> .....	946	3 576	1 278	3 475	1 648
<i>Namur :</i>	8 119	35 105	9 672	29 528	20 918
<b>Royaume :</b>	197 733	1 080 427	367 150	912 728	600 660

(1) Non compris les marins de la marine marchande ressortissant à l'O.S.S.M.M. et les bateliers.

(2) Voir note (4) de la page 521.



## 22. — Employeurs et travailleurs assujettis à la sécurité sociale au 30 juin 1977 par classe d'activité.

(Source : Office national de Sécurité sociale.)

CLASSES D'ACTIVITÉ selon la nomenclature N.A.C.E.	Etablissements	Nombre de travailleurs manuels (2)		Nombre de travailleurs intellectuels (2)	
		Hommes	Femmes	Hommes	Femmes
<i>Total général :</i>	198 035	1 085 599	367 601	912 728	600 660
<b>0. Agriculture, sylviculture et pêche .....</b>	<b>4 236</b>	<b>10 383</b>	<b>1 079</b>	<b>614</b>	<b>303</b>
Agriculture et chasse .....	3 780	7 758	1 055	525	257
Sylviculture et exploitation forestière ...	240	1 488	16	81	38
Pêche .....	216	1 137	8	8	8
<b>1. Energie et eau .....</b>	<b>678</b>	<b>29 540</b>	<b>341</b>	<b>32 960</b>	<b>2 354</b>
Extraction et agglomération de combustibles solides (1) .....	33	23 578	56	1 181	68
Cokeries .....	7	1 389	4	186	14
Extraction de pétrole et de gaz naturel - Raffinage de pétrole .....	16	2 679	27	2 402	371
Industrie des combustibles nucléaires - Production et distribution énergie électrique, gaz, vapeur et eau chaude - Service des eaux .....	622	1 894	254	29 191	1 901
<b>2. Extraction et transformation minéraux non énergétiques et dérivés - Industrie chimique .....</b>	<b>3 115</b>	<b>161 753</b>	<b>13 296</b>	<b>49 737</b>	<b>11 998</b>
Extraction et préparation minerais métalliques - Production et première transformation des métaux .....	184	75 946	1 536	16 030	2 050
Extraction de minéraux autres que métalliques et énergétiques; tourbières ...	286	5 514	129	1 120	278
Industrie des produits minéraux non métalliques (excepté verre) .....	1 678	30 417	1 775	4 798	1 465
Industrie du verre .....	145	13 741	2 050	3 460	964
Industrie chimique - Production de fibres artificielles et synthétiques .....	822	36 135	7 806	24 329	7 241
<b>3. Industrie transformatrice des métaux, mécanique de précision .....</b>	<b>6 056</b>	<b>200 939</b>	<b>40 542</b>	<b>63 258</b>	<b>16 855</b>
Fabrication d'ouvrages en métaux .....	3 472	64 463	9 116	13 496	4 123
Construction de machines et de matériel mécanique .....	1 034	40 921	1 796	13 834	3 820
Construction machines de bureau et machines pour traitement de l'information - Construction électr. et électronique .	680	34 491	23 277	23 555	6 315
Construction automobiles et pièces détachées et autre matériel de transport ..	504	58 867	5 201	11 130	2 045
Fabrication instruments de précision, optique et similaires .....	366	2 197	1 152	1 243	552
<b>4. Autres industries manufacturières .....</b>	<b>19 569</b>	<b>192 225</b>	<b>127 276</b>	<b>46 993</b>	<b>27 140</b>
Industrie des produits alimentaires .....	6 717	42 672	14 842	11 091	6 720
Industrie des boissons .....	426	13 475	885	3 898	1 098
Industrie du tabac .....	75	1 577	4 361	906	426
Industrie textile .....	1 643	37 865	32 471	7 312	3 953
Industrie du cuir .....	285	2 235	1 668	457	232
Industrie des chaussures .....	199	1 102	2 316	239	148

(1) Y compris les ouvriers mineurs et assimilés ressortissant au Fonds national de Retraite des Ouvriers Mineurs.

(2) Voir note (4) de la page 521.

## 22. — Employeurs et travailleurs assujettis à la sécurité sociale au 30 juin 1977 par classe d'activité (suite).

(Source : Office National de Sécurité sociale.)

CLASSES D'ACTIVITÉ selon la nomenclature N.A.C.E.	Etablissements	Nombre de travailleurs manuels (4)		Nombre de travailleurs intellectuels (4)	
		Hommes	Femmes	Hommes	Femmes
Industrie de l'habillement .....	2 950	4 872	49 363	3 232	4 223
Industrie du bois et du meuble en bois ..	2 804	35 520	5 043	4 163	1 913
Industrie du papier et fabrication d'articles en papier .....	384	11 739	4 208	3 759	1 509
Imprimerie et édition .....	2 207	18 082	4 232	7 191	4 590
Industrie du caoutchouc .....	118	4 988	918	1 240	459
Transformation des matières plastiques ..	475	8 093	3 351	2 476	877
Industrie du diamant .....	625	7 154	1 959	216	238
Autres industries manufacturières n.d.a.	661	2 851	1 659	813	754
<b>5. Bâtiment et génie civil .....</b>	<b>26 215</b>	<b>225 020</b>	<b>1 267</b>	<b>18 671</b>	<b>6 575</b>
<b>6. Commerce, restauration et hébergement, réparations .....</b>	<b>63 594</b>	<b>131 607</b>	<b>45 080</b>	<b>120 149</b>	<b>129 101</b>
Commerce de gros - Récupération - Intermédiaires du commerce .....	18 946	55 954	10 774	75 401	41 986
Commerce de détail .....	27 665	26 942	13 206	33 581	79 750
Restauration et hébergement .....	10 303	21 368	20 428	3 432	4 044
Réparation de biens de consommation et de véhicules .....	6 680	27 343	672	7 735	3 321
<b>7. Transports et communications (3) .....</b>	<b>7 462</b>	<b>69 375</b>	<b>5 553</b>	<b>94 813</b>	<b>22 604</b>
<b>8. Institutions de crédit, assurances, services aux entreprises, location .....</b>	<b>20 146</b>	<b>13 761</b>	<b>11 165</b>	<b>100 962</b>	<b>66 682</b>
Institutions de crédit .....	3 797	2 274	3 006	48 005	24 028
Assurances (excepté assurances sociales obligatoires) .....	766	378	845	16 158	10 313
Services fournis aux entreprises - Location de biens .....	15 583	11 109	7 314	36 799	32 341
<b>9. Autres services .....</b>	<b>46 964</b>	<b>50 996</b>	<b>122 002</b>	<b>384 571</b>	<b>317 048</b>
Administration générale, défense nationale, sécurité sociale obligatoire .....	5 296	6 176	15 278	188 780	54 277
Services d'hygiène publique, administration des cimetières .....	1 043	8 853	13 932	5 262	554
Enseignement .....	6 743	5 326	22 327	132 921	153 146
Recherche et développement .....	363	370	184	4 627	1 540
Santé et services vétérinaires .....	4 311	5 296	15 778	17 822	67 008
Autres services sociaux fournis à la collectivité .....	7 984	3 080	19 949	21 206	29 927
Services récréatifs et autres services culturels .....	2 490	4 721	2 805	11 107	6 131
Services personnels .....	6 778	5 030	16 801	867	1 983
Services domestiques .....	11 578	1 664	10 742	110	229
Autres services n.d.a. ....	378	10 480	4 206	1 869	2 253

(3) Y compris les marins de la marine marchande ressortissant à l'Office de Sécurité sociale des Marins de la Marine marchande, les agents temporaires de la Société nationale des Chemins de Fer belges et les agents de la Société nationale des Chemins de Fer vicinaux.

(4) A partir de l'exercice 1970, les effectifs de l'ensemble des travailleurs qui tombent sous l'application de la loi du 27 juin 1969 et qui ressortissent par conséquent à l'O.N.S.S., sont répartis en deux grands groupes :

— les travailleurs manuels où, en plus des travailleurs manuels assujettis au régime complet (ou quasi complet) de la sécurité sociale, se trouvent désormais repris les travailleurs domestiques et les apprentis « agréés » ;

— les travailleurs intellectuels qui, outre les travailleurs intellectuels relevant du régime complet (ou quasi complet) de la sécurité sociale, comprennent dorénavant les travailleurs soumis uniquement à l'assurance-soins de santé, c'est-à-dire certains membres du clergé ainsi que les travailleurs des services publics et les membres de l'enseignement, pour lesquels aucune distinction n'est faite entre le caractère manuel ou intellectuel de leur fonction ou occupation.

**23. — Personnel des communes, des fédérations et agglomérations de communes, des centres publics d'aide sociale et des intercommunales.**

Situation au 31 décembre

(Source : Caisse spéciale de Compensation pour Allocations familiales.)

REPARTITION DU PERSONNEL D'APRES	1971	1972	1973	1974	1975	1976	1977
<b>Communes</b>							
<b>A. La fonction occupée</b>							
— Personnel administratif .....	17 243	17 510	18 300	18 625	17 865	18 408	19 213
— Personnel ouvrier .....	30 192	31 105	30 974	31 765	32 482	33 709	34 297
— Police .....	13 622	14 085	14 287	14 346	14 807	15 137	14 921
— Incendie .....	2 850	3 045	2 566	2 762	2 953	3 218	3 486
— Enseignement .....	2 201	1 959	2 109	2 198	2 152	2 375	2 966
— Autres .....	3 521	3 897	4 131	4 509	5 533	5 341	5 168
<b>B. Le sexe et la durée des prestations</b>							
1. Hommes : prestations complètes .....	52 072	52 772	52 267	53 073	53 943	54 923	56 498
prestations incomplètes .....	2 488	2 422	2 495	2 510	2 525	2 635	1 240
2. Femmes : prestations complètes .....	13 526	14 694	15 563	16 647	17 087	18 282	19 987
prestations incomplètes .....	1 543	1 713	2 042	1 975	2 237	2 348	2 326
<b>C. La situation statutaire</b>							
— Agents définitifs .....	55 207	56 456	57 546	59 303	61 120	62 915	63 009
— Agents non-définitifs .....	14 422	15 145	14 821	14 902	14 672	15 273	17 042
<b>Totaux :</b>	<b>69 629</b>	<b>71 601</b>	<b>72 367</b>	<b>74 205</b>	<b>75 792</b>	<b>78 188</b>	<b>80 051</b>

**Fédérations et agglomérations de communes (1).**

<b>A. La fonction occupée</b>							
— Personnel administratif .....	—	—	171	274	371	374	364
— Personnel ouvrier .....	—	—	1 289	1 480	1 551	1 540	1 562
— Police .....	—	—	—	—	22	—	—
— Incendie .....	—	—	653	775	792	823	783
— Autres .....	—	—	—	—	1	—	—
<b>B. Le sexe et la durée des prestations</b>							
1. Hommes : prestations complètes .....	—	—	2 021	2 391	2 537	2 541	2 514
prestations incomplètes .....	—	—	10	2	5	3	3
2. Femmes : prestations complètes .....	—	—	81	134	191	187	190
prestations incomplètes .....	—	—	1	2	4	6	2
<b>C. La situation statutaire</b>							
— Agents définitifs .....	—	—	1 601	1 817	2 431	2 471	2 458
— Agents non-définitifs .....	—	—	512	712	306	266	251
<b>Totaux :</b>	<b>—</b>	<b>—</b>	<b>2 113</b>	<b>2 529</b>	<b>2 737</b>	<b>2 737</b>	<b>2 709</b>

(1) A partir de 1977, agglomérations de communes.

## 23. — Personnel des communes, des fédérations et agglomérations de communes, des centres publics d'aide sociale et des intercommunales (suite).

Situation au 31 décembre.

(Source : Caisse spéciale de Compensation pour Allocations familiales.)

REPARTITION DU PERSONNEL D'APRES	1971	1972	1973	1974	1975	1976	1977
<b>Centres publics d'aide sociale</b>							
<b>A. La fonction occupée</b>							
— Personnel administratif .....	4 524	4 758	5 130	5 679	5 741	6 211	6 873
— Personnel ouvrier .....	11 643	12 081	12 776	13 279	13 836	14 404	15 157
— Personnel médical .....	599	627	823	902	1 000	1 087	1 118
— Personnel paramédical .....	1 226	1 385	1 590	1 757	1 950	2 064	2 147
— Personnel soignant .....	11 591	12 826	14 100	15 450	16 142	17 267	18 476
— Autres .....	599	525	727	733	828	909	953
<b>B. Le sexe et la durée des prestations</b>							
1. Hommes : prestations complètes .....	7 129	7 385	7 925	8 406	8 909	9 129	9 591
prestations incomplètes .....	140	188	190	246	289	261	285
2. Femmes : prestations complètes .....	22 202	23 640	26 030	28 064	29 010	31 189	33 300
prestations incomplètes .....	711	989	1 001	1 084	1 289	1 363	1 548
<b>C. La situation statutaire</b>							
— Agents définitifs .....	15 065	16 154	17 951	20 840	22 465	24 647	26 192
— Agents non-définitifs .....	15 117	16 048	17 195	16 960	17 032	17 295	18 532
<b>Totaux :</b>	<b>30 182</b>	<b>32 202</b>	<b>35 146</b>	<b>37 800</b>	<b>39 497</b>	<b>41 942</b>	<b>44 724</b>

### Intercommunales

<b>A. La fonction occupée</b>							
— Personnel administratif .....	3 376	3 663	3 711	3 659	3 767	3 918	3 956
— Personnel ouvrier .....	6 642	7 177	6 609	6 588	6 529	6 489	6 659
— Personnel technique universitaire .....	98	110	87	89	95	133	154
— Personnel technique non universitaire .....	674	736	717	709	717	783	856
— Personnel médical, paramédical soignant et des services sociaux .....	1 677	1 852	1 645	1 732	1 849	2 121	2 185
— Autres .....	213	286	263	311	323	371	489
<b>B. Le sexe et la durée des prestations</b>							
1. Hommes : prestations complètes .....	9 251	9 776	9 435	9 411	9 267	9 360	9 547
prestations incomplètes .....	233	296	288	298	323	300	302
2. Femmes : prestations complètes .....	3 057	3 550	3 095	3 184	3 511	3 884	4 142
prestations incomplètes .....	139	202	214	195	179	271	308
<b>C. La situation statutaire</b>							
— Agents définitifs .....	7 002	7 439	7 016	7 162	7 429	7 952	8 581
— Agents non-définitifs .....	5 678	6 385	6 016	5 926	5 851	5 863	5 718
<b>Totaux :</b>	<b>12 680</b>	<b>13 824</b>	<b>13 032</b>	<b>13 088</b>	<b>13 280</b>	<b>13 815</b>	<b>14 299</b>

**24. — L'ensemble du personnel des communes, des fédérations et agglomérations de communes, des centres publics d'aide sociale et des intercommunales.**

Situation au 31 décembre.

(Source : Caisse spéciale de Compensation pour Allocations familiales.)

REPARTITION DU PERSONNEL D'APRES	1971	1972	1973	1974	1975	1976	1977
<b>A. La fonction occupée</b>							
— Personnel administratif .....	25 143	25 931	27 312	28 237	27 744	28 911	30 406
— Personnel ouvrier .....	48 477	50 363	51 648	53 112	54 398	56 142	57 675
— Police .....	13 622	14 085	14 287	14 346	14 829	15 137	14 921
— Incendie .....	2 850	3 045	3 219	3 537	3 745	4 041	4 269
— Enseignement .....	2 201	1 959	2 109	2 198	2 152	2 375	2 966
— Personnel technique universitaire .....	98	110	87	89	95	133	154
— Personnel technique non-universitaire .....	674	736	717	709	717	783	856
— Personnel médical, paramédical, soignant et des services sociaux .....	15 093	16 690	18 158	19 841	20 941	22 539	23 926
— Autres .....	4 333	4 708	5 121	5 553	6 685	6 621	6 610
<b>B. Le sexe et la durée des prestations</b>							
1. Hommes : prestations complètes .....	68 452	69 933	71 648	73 281	74 656	75 953	78 150
prestations incomplètes .....	2 861	2 906	2 983	3 056	3 142	3 199	1 830
2. Femmes : prestations complètes .....	38 785	41 884	44 769	48 029	49 799	53 542	57 619
prestations incomplètes .....	2 393	2 904	3 258	3 256	3 709	3 988	4 184
<b>C. La situation statutaire</b>							
— Agents définitifs .....	77 274	80 049	84 114	89 122	93 445	97 985	100 240
— Agents non-définitifs .....	35 217	37 578	38 544	38 500	37 861	38 697	41 543
<i>Totaux :</i>	<b>112 491</b>	<b>117 627</b>	<b>122 658</b>	<b>127 622</b>	<b>131 306</b>	<b>136 682</b>	<b>141 783</b>

## 25. — Personnel occupé par les provinces.

Situation au 31 décembre

(Source ; Caisse spéciale de Compensation pour Allocations familiales.)

REPARTITION DU PERSONNEL D'APRES	1971	1972	1973	1974	1975	1976	1977
<b>A. la fonction</b>							
1. <i>Personnel administratif proprement dit :</i>							
— personnel administratif .....	2 085	2 003	2 161	2 485	2 732	2 645	2 752
— personnel de service .....	1 946	1 890	2 045	2 072	2 525	2 378	2 601
— personnel technique .....	2 055	2 358	2 397	2 505	2 306	2 413	2 255
— brigadiers champêtres .....	27	28	29	42	47	41	35
2. <i>Enseignement provincial :</i>							
— personnel administratif .....	322	359	381	441	401	400	463
— personnel de service .....	1 687	2 041	2 043	2 176	2 089	2 366	2 408
— inspection .....	13	18	13	15	5	5	5
— personnel enseignant .....	5 997	7 042	7 095	6 792	7 084	7 559	7 815
— personnel auxiliaire de l'enseignement .....	767	676	703	946	1 044	1 071	1 198
<b>B. le sexe, le caractère de l'emploi et la durée des prestations journalières</b>							
1. <i>Hommes :</i>							
— profession principale .....	6 421	7 204	7 233	7 146	7 911	8 156	8 383
— profession accessoire .....	2 083	2 250	2 255	2 321	1 959	1 933	1 909
— fonctions complètes .....	6 270	7 013	7 095	7 278	7 566	7 706	7 856
— fonctions incomplètes .....	2 234	2 441	2 393	2 189	2 304	2 383	2 436
2. <i>Femmes :</i>							
— profession principale .....	5 940	6 259	6 702	7 315	7 742	8 057	8 616
— profession accessoire .....	455	702	677	692	621	732	624
— fonctions complètes .....	5 150	5 717	6 064	6 508	6 721	6 824	7 141
— fonctions incomplètes .....	1 245	1 244	1 315	1 499	1 642	1 965	2 099
<b>C. la situation statutaire</b>							
— définitifs .....	9 060	10 505	11 058	11 537	12 028	12 480	13 242
— non définitifs .....	5 839	5 910	5 809	5 937	6 205	6 398	6 290
<b>Totaux :</b>	<b>14 899</b>	<b>16 415</b>	<b>16 867</b>	<b>17 474</b>	<b>18 233</b>	<b>18 878</b>	<b>19 532</b>



**Prix**





1. — Indices des prix à la consommation depuis 1954<sup>(1)</sup>.

(Source : Ministère des Affaires économiques — Service des prix.)

ANNEES	Janvier	Février	Mars	Avril	Mai	Juin	Juillet	Août	Sept.	Octobre	Nov.	Déc.	Indice moyen de l'année
--------	---------	---------	------	-------	-----	------	---------	------	-------	---------	------	------	-------------------------

(Base : 1953 = 100)

1954	101	102	101	101	102	102	101	102	102	101	101	101	101
1955	101	100	100	100	99	100	101	101	102	102	102	102	101
1956	102	102	103	103	103	104	104	104	104	105	105	105	104
1957	106	106	106	106	106	106	107	107	108	108	108	109	107
1958	109	108	108	108	108	109	108	108	108	108	108	109	108
1959	108.73	108.95	108.80	108.93	109.22	109.59	109.60	110.14	110.23	110.38	110.62	110.53	109,64
1960	110.28	110.17	109.89	109.79	109.76	109.98	109.67	109.56	109.76	110.14	110.34	110.34	109,97
1961	110.43	110.49	110.53	110.55	110.83	110.06	111.45	111.68	111.48	111.32	111.49	111.45	111,06
1962	111.51	111.49	111.67	112.22	113.61	114.26	113.66	112.25	112.41	112.74	112.92	112.74	112,62
1963	113.19	114.58	114.63	114.42	114.10	114.27	114.91	114.77	115.54	116.02	116.57	117.51	115,04
1964	118.11	117.98	117.61	118.21	118.50	119.88	120.84	120.84	120.93	121.24	121.76	122.16	119,84
1965	122.51	122.80	122.91	123.11	124.58	124.85	125.28	125.31	125.70	125.85	126.44	127.18	124,71
1966	127.68	128.07	128.63	129.93	130.56	131.08	129.94	129.85	130.38	130.80	130.88	131.19	129,92

(Base : 1966 = 100)

1967	101.34	101.57	101.87	102.21	102.52	102.71	102.83	103.23	103.80	104.04	104.33	104.44	102,91
1968	104.67	104.73	104.83	105.05	105.16	105.54	105.74	105.84	106.26	106.67	106.69	107.07	105,69
1969	107.54	108.00	108.58	108.87	109.20	109.49	109.89	110.05	110.37	110.81	111.31	111.75	109,66
1970	112.22	112.57	113.21	113.64	113.66	113.70	114.29	114.53	114.50	114.70	115.04	115.23	113,94
1971	115.83	116.74	117.23	117.84	118.13	118.38	119.10	119.55	120.39	120.71	121.13	121.65	118,89

(Base : 1971 = 100)

1972	102.80	103.35	103.48	103.84	104.03	105.04	105.82	106.00	106.71	107.32	108.11	108.87	105,45
1973	109.85	110.46	110.70	111.33	111.79	112.34	112.83	113.35	113.89	114.66	115.37	116.81	112,78
1974	118.13	119.66	121.16	122.89	124.69	126.47	128.27	129.91	131.67	132.79	134.19	135.13	127,08
1975	136.59	138.13	139.04	140.59	141.77	142.28	143.65	144.74	145.98	147.64	149.23	150.03	143,31
1976	151.38	151.90	152.87	154.27	155.40	—	—	—	—	—	—	—	—

(Base : 7/1974 - 6/1975 = 100)

1976	—	—	—	—	—	113,61	114,53	114,97	116,46	116,72	117,16	117,80	114,19
1977	119,01	119,91	119,80	120,45	121,66	122,42	122,79	123,18	124,05	124,31	124,76	125,25	122,30
1978	125,88	126,38	126,70	126,80	126,97	126,98	127,68	128,26	128,82	129,12	129,52	130,09	127,77

(1) Cet index est ainsi dénommé depuis 1967. De 1927 à fin 1966 son appellation officielle était « Index des prix de détail ».

N.B. — Pour passer de la base 1971 = 100 à la nouvelle base 7/1974-6/1975, le coefficient de conversion adopté par le Conseil national du Travail est de 0,72993. Ce coefficient a été obtenu en divisant l'indice établi sur la nouvelle base pour mars et avril 1976 par celui calculé pour les deux mêmes mois de l'ancienne base.

Il suffira donc pour estimer les indices à base 1971 = 100 à la base 7/1974-6/1975 = 100 de les multiplier par 0,72993 ou de les diviser par 1,36999. Dans le même ordre d'idées, il suffit pour estimer les autres indices par rapport à la base 7/1974-6/1975 de les diviser par :

1986-1988 = 100 : 8,78897  
 1953 = 100 : 2,11611  
 1966 = 100 : 1,62878.

Les résultats de ces calculs ne donnent qu'une approximation de la valeur des indices convertis étant donné les modifications intervenues dans l'établissement de l'index des prix de détail.

## 2. — Indices des prix de gros depuis 1954.

(Source : Ministère des Affaires économiques — Service des prix.)

ANNÉES	Janvier	Février	Mars	Avril	Mai	Juin	Juillet	Août	Sept.	Octobre	Nov.	Déc.	Indice moyen de l'année
(Base : 1953 = 100 <sup>(2)</sup> )													
1954	100	100	99	99	99	99	99	99	99	99	99	99	99
1955	101	100	101	101	101	101	101	101	101	101	101	102	101
1956	103	104	103	103	103	103	103	103	103	104	106	106	104
1957	106	106	106	107	107	106	107	106	105	106	106	106	106
1958	105	104	103	102	102	101	101	100	100	100	100	100	102
1959	100	100	100	101	101	101	101	102	102	102	102	103	101
1960	104	103	102	102	103	103	102	102	102	102	102	102	102
1961	102	103	103	102	102	102	102	101	102	102	102	103	102
1962	103	103	104	104	104	104	103	102	102	103	103	104	103
1963	106	106	105	105	105	105	105	105	105	106	107	109	106
1964	109	109	110	110	110	111	111	111	111	112	112	112	111
1965	112	112	112	112	112	112	111	111	111	112	113	114	112
1966	114	114	115	116	116	115	115	114	114	114	114	114	115
1967	114	114	115	114	114	114	113	113	112	112	113	113	113
1968	113	113	113	113	113	112	113	113	114	115	116	116	114
1969	116	117	117	119	119	119	119	120	120	120	122	123	119
1970	124	124	125	125	125	125	125	125	125	125	125	125	125
1971 (1)	124	123	123	123	123	125	124	125	125	124	124	124	124
1972 (1)	125	126	127	127	128	128	128	130	131	132	134	135	129
1973 (1)	137	139	140	141	143	144	146	147	148	148	151	155	145
1974 (1)	163	165	166	170	171	170	170	171	172	172	172	171	169
1975 (1)	170	169	169	170	169	168	171	172	174	174	175	177	172
1976 (1)	178	179	182	182	182	185	185	185	186	187	187	187	184
1977 (1)	190	191	191	191	190	190	188	187	185	185	185	184	188
1978 (1)	183	182	183	184	184	184	184	184	186	186	187	188	185

(1) A la suite de l'instauration de la T.V.A., les indices des prix de gros sont établis à partir du mois de janvier 1971 en se basant sur des prix ne comprenant pas cette taxe. Etant donné que la taxe de transmission était comprise dans les prix relevés antérieurement à l'année 1971, ces indices ne sont pas parfaitement comparables à ceux établis à partir de janvier 1971.

(2) Tableau 2 : Pour passer de la base avril 1914 à la base 1936-1938, il suffit de se rappeler que le niveau de base 100 de l'indice qui a comme base 1936-1938 correspond à la valeur moyenne de l'indice ancien au cours des années 1936-1937-1938. Cette valeur moyenne est pour le Royaume 634. Il suffira donc pour estimer les indices à base avril 1914 à la base 1936-1938 de les diviser par 6,34. Dans le même ordre d'idée, il suffit pour estimer les indices à base 1936-1938=100 à la base 1953=100 de les diviser par 4,145. Les résultats ainsi obtenus ne donnent qu'une approximation de la valeur de cet indice.

## 3. — Indices des prix de gros d'après la nature des produits.

Année 1977 (1).

(Source : Ministère des Affaires économiques — Service des prix.)

GROUPES	Janvier	Février	Mars	Avril	Mai	Juin	Juillet	Août	Septembre	Octobre	Novembre	Décembre	Indice moyen de l'année
(Base fixe : 1953 = 100)													
I. Produits agricoles, règne animal ..	212,3	213,5	214,1	215,7	215,4	218,3	217,4	222,1	227,2	222,6	223,1	226,9	219,1
II. Produits agricoles, règne végétal ..	200,8	198,1	201,2	204,3	204,1	203,1	191,7	182,6	161,9	165,1	169,4	163,2	187,1
III. Matières grasses .....	169,4	172,0	173,6	181,8	181,9	176,2	170,6	165,5	163,1	161,3	159,4	157,5	169,4
IV. Produits minéraux .....	200,4	201,9	200,8	200,3	199,3	197,7	197,4	195,7	196,3	196,9	195,2	194,3	198,0
a) Charbon .....	221,3	221,3	221,3	221,3	221,3	221,3	221,3	221,3	221,3	222,9	222,9	222,9	221,7
b) Sous-produits du charbon .....	256,3	256,3	256,3	256,3	255,1	254,7	253,0	253,0	252,1	252,1	251,3	250,6	253,9
c) Produits pétroliers .....	236,6	239,8	233,1	232,0	231,0	231,0	231,9	231,9	231,9	230,2	230,4	227,6	232,3
d) Minerais .....	157,2	158,2	157,5	155,2	153,7	148,0	146,5	142,2	144,4	145,3	141,3	140,5	149,2
e) Produits des carrières .....	160,2	163,6	164,1	166,2	165,3	167,6	170,0	169,0	168,9	169,9	169,0	168,3	166,8
V. Produits chimiques .....	161,6	161,7	161,7	161,7	158,5	158,9	158,7	158,8	159,4	159,5	158,3	158,2	159,8
a) Produits chimiques .....	158,1	158,1	158,1	158,1	157,0	157,6	157,3	157,2	157,2	157,2	154,7	154,3	157,1
b) Engrais chimiques .....	169,7	169,9	170,1	170,1	160,8	160,8	160,8	161,6	163,7	164,1	166,8	167,2	165,5
VI. Peaux et cuirs .....	166,0	166,1	166,8	167,2	167,2	163,9	164,4	164,9	164,7	164,7	164,8	166,0	165,6
VII. Caoutchouc .....	137,6	138,8	138,8	126,5	121,6	121,7	119,7	123,7	130,8	128,0	128,6	117,3	127,8
VIII. Bois .....	185,8	185,3	184,4	184,4	184,4	184,4	179,1	179,1	179,1	179,3	179,3	179,3	182,0
IX. Papiers et cartons .....	217,0	217,0	217,0	217,0	217,0	217,0	210,7	210,7	210,7	199,0	199,0	194,9	210,6
X. Produits textiles .....	150,1	150,5	151,5	150,3	149,3	148,8	150,4	148,1	147,7	148,4	147,7	146,0	149,1
a) Laine .....	111,6	110,3	110,7	107,7	106,1	107,1	107,0	103,9	105,0	107,2	106,0	103,0	107,1
b) Lin .....	187,0	188,1	189,8	186,2	187,8	185,9	196,8	192,5	189,0	189,5	189,5	187,0	189,1
c) Coton .....	178,3	178,3	179,2	177,9	177,9	175,5	174,5	172,2	171,7	169,5	167,3	167,3	174,1
d) Jute .....	178,1	186,9	189,0	192,4	189,3	190,9	188,9	190,9	191,4	197,1	200,4	197,0	191,0
e) Fibres artificielles .....	108,0	108,0	108,4	108,4	108,4	108,2	108,2	108,2	108,2	108,2	108,2	108,2	108,2
XI. Matériaux de construction .....	269,3	269,3	269,3	269,8	270,8	270,8	270,8	270,8	275,6	275,6	275,6	275,6	271,9
XII. Métaux et produits métalliques ...	187,7	190,2	189,2	187,9	188,7	187,6	187,1	187,3	187,4	187,7	186,8	187,6	187,9
a) Sidérurgie .....	202,6	204,5	203,6	202,6	202,6	204,5	203,6	202,6	200,4	199,3	199,3	202,6	202,4
b) Fabrications métalliques .....	172,7	172,7	172,7	172,9	174,9	175,0	175,0	176,1	176,2	176,2	176,1	175,9	174,7
c) Métaux non-ferreux .....	207,3	220,7	215,8	207,7	205,7	194,1	192,7	191,5	196,7	201,9	195,2	194,3	202,0
Indice total :	190,0	190,6	190,8	190,8	190,2	189,7	188,1	186,9	185,4	185,4	185,2	184,3	188,1

(1) Voir note page 530.

### 3. — Indices des prix de gros d'après la nature des produits (suite).

Année 1978<sup>(1)</sup>

(Source : Ministère des Affaires économiques — Service des prix.)

GROUPES	Janvier	Février	Mars	Avril	Mai	Juin	Juillet	Août	Septembre	Octobre	Novembre	Décembre	Indice moyen de l'année
(Base fixe : 1953 = 100)													
I. Produits agricoles, règne animal ...	222,4	223,4	221,7	217,9	219,3	214,6	216,8	212,3	213,6	209,8	213,4	214,9	216,7
II. Produits agricoles, règne végétal ...	161,0	156,5	161,0	164,0	163,5	163,2	160,8	157,3	167,4	164,7	172,1	176,5	164,0
III. Matières grasses .....	158,5	161,9	164,9	169,9	170,0	170,3	170,5	168,7	168,3	176,0	179,4	186,1	170,4
IV. Produits minéraux .....	191,8	190,3	189,9	190,6	190,6	190,9	190,8	193,0	194,5	196,4	197,3	198,5	192,9
a) Charbon .....	222,9	222,9	222,9	222,9	222,9	222,9	222,9	222,9	222,9	226,1	226,1	226,1	223,7
b) Sous-produits du charbon .....	249,6	249,6	249,6	249,6	249,6	249,6	249,6	252,8	252,8	253,7	257,2	263,6	252,3
c) Produits pétroliers .....	223,8	223,3	222,8	224,8	224,4	224,0	223,5	221,3	226,1	225,1	231,8	232,1	225,3
d) Minerais .....	136,5	131,2	130,9	130,2	129,9	130,8	130,8	136,3	138,1	141,5	140,3	141,8	134,9
e) Produits des carrières .....	166,8	169,5	168,1	172,1	172,9	173,1	172,7	172,4	173,5	174,0	172,8	170,8	171,6
V. Produits chimiques .....	158,9	159,1	159,2	159,5	157,1	157,3	157,3	158,3	159,9	160,2	160,9	161,0	159,1
a) Produits chimiques .....	154,5	154,2	154,2	154,7	153,8	154,1	154,1	155,1	157,3	157,7	157,7	157,7	155,4
b) Engrais chimiques .....	170,7	171,1	171,4	171,4	164,6	164,6	164,6	165,4	165,3	165,5	167,9	168,2	167,6
VI. Peaux et cuirs .....	167,1	167,7	168,1	168,7	168,3	168,1	170,1	170,8	170,8	169,6	170,2	172,1	169,3
VII. Caoutchouc .....	118,6	118,8	117,1	121,8	133,7	140,7	131,0	136,2	147,7	146,1	144,8	139,4	133,0
VIII. Bois .....	172,8	172,8	172,8	176,2	175,3	175,3	176,3	180,0	181,9	182,6	182,6	182,6	177,6
IX. Papiers et cartons .....	191,2	191,2	191,2	191,2	191,2	191,2	196,0	194,4	193,7	196,1	196,1	198,1	193,5
X. Produits textiles .....	147,5	146,9	147,1	147,4	147,6	148,5	148,7	148,3	147,0	145,4	146,3	146,4	147,3
a) Laine .....	103,5	103,5	103,7	104,9	105,1	107,6	107,7	107,7	103,2	100,4	103,7	102,8	104,5
b) Lin .....	187,4	187,0	186,7	186,0	186,7	187,0	189,4	187,3	187,3	187,0	185,4	186,1	186,9
c) Coton .....	166,8	165,5	166,7	166,7	166,7	166,7	166,7	166,7	166,7	166,7	166,7	167,3	166,7
d) Jute .....	217,7	214,6	213,9	215,5	215,5	215,8	211,3	211,3	213,7	205,3	205,3	207,9	212,3
e) Fibres artificielles .....	108,2	108,2	107,6	107,4	107,4	107,4	107,4	107,4	107,4	107,7	107,7	107,7	107,6
XI. Matériaux de construction .....	275,6	275,8	278,8	278,8	278,8	282,0	282,7	282,7	282,7	282,7	282,7	282,7	280,5
XII. Métaux et produits métalliques ...	186,6	184,4	185,3	186,8	188,2	188,3	188,7	189,9	191,0	192,0	192,1	191,5	188,7
a) Sidérurgie .....	203,6	202,6	206,4	210,1	210,1	210,1	210,1	209,4	210,4	211,2	210,4	210,4	208,7
b) Fabrications métalliques .....	176,5	176,4	176,6	176,5	176,5	176,5	176,4	176,5	176,6	176,6	176,6	176,6	176,5
c) Métaux non-ferreux .....	183,5	172,6	169,9	172,7	181,2	181,8	184,5	193,1	197,9	203,3	206,0	201,1	187,3
<b>Indice total :</b>	<b>183,2</b>	<b>182,1</b>	<b>182,9</b>	<b>183,7</b>	<b>183,9</b>	<b>184,0</b>	<b>184,2</b>	<b>184,2</b>	<b>185,9</b>	<b>185,6</b>	<b>187,2</b>	<b>188,1</b>	<b>184,6</b>

(1) Voir note page 530.

## **Salaires et rémunérations**

1. — Gaihs horaires bruts moyens dans l'industrie (en F), d'après l'âge et le sexe <sup>(1)</sup>.

N° code N.A.C.E.	BRANCHES, CLASSES ET GROUPES D'INDUSTRIE	1976 — 1977		Hommes		Femmes		Total hommes + femmes
				Majeurs	Total sans distinction d'âge	Majeures	Total sans distinction d'âge	
11	Extraction et agglomération de combustibles solides (2) .....	avril	76	—	201,56	—	—	201,56
		oct.	76	—	208,94	—	—	208,94
		avril	77	—	220,54	—	—	220,54
		oct.	77	—	226,48	—	—	226,48
		avril	78	—	232,34	—	—	232,34
12	Cokeries .....	avril	76	188,34	187,58	—	—	187,43
		oct.	76	195,07	194,47	—	—	194,47
		avril	77	204,16	203,84	—	—	203,68
		oct.	77	211,47	211,16	—	—	211,00
		avril	78	217,06	216,68	—	—	216,68
14	Raffinage de pétrole .....	avril	76	243,48	242,57	—	—	241,42
		oct.	76	257,94	256,95	—	—	255,77
		avril	77	268,06	266,65	—	—	265,45
		oct.	77	277,22	275,57	200,21	200,21	274,41
		avril	78	290,01	288,57	—	—	287,58
16	Production et distribution d'énergie électrique, de gaz, de vapeur et d'eau chaude (3) .....	avril	76	216,32	214,29	152,56	152,56	213,28
		oct.	76	—	—	—	—	—
		avril	77	—	—	—	—	—
		oct.	77	—	—	—	—	—
		avril	78	—	—	—	—	—
17	Captage, épuration et distribution d'eau .....	avril	76	193,22	190,74	—	—	190,23
		oct.	76	200,32	200,32	—	—	199,65
		avril	77	214,04	211,54	—	—	210,19
		oct.	77	221,13	217,82	—	—	216,85
		avril	78	233,69	230,27	—	—	228,68
22	Production et première transformation des métaux .....	avril	76	191,53	190,39	131,88	131,88	189,34
		oct.	76	203,43	202,11	138,48	138,02	200,99
		avril	77	212,59	211,19	148,83	148,19	210,06
		oct.	77	219,79	218,78	150,30	149,74	217,57
		avril	78	224,29	222,96	151,50	151,04	221,63
22A	Production et première transformation des métaux ferreux .....	avril	76	193,08	192,18	133,95	133,95	191,31
		oct.	76	205,67	204,58	143,49	142,87	203,72
		avril	77	213,98	212,91	154,87	152,86	212,02
		oct.	77	221,54	220,64	153,81	153,39	219,70
		avril	78	224,91	223,69	156,38	156,27	222,69
221	Sidérurgie (selon le traité C.E.C.A.) non compris les cokeries intégrées .....	avril	76	—	197,50	—	—	197,50
		oct.	76	—	209,83	—	—	209,83
		avril	77	—	219,04	—	—	219,04
		oct.	77	—	227,11	—	—	227,11
		avril	78	—	230,08	—	—	230,08
222	Fabrication de tubes d'acier .....	avril	76	161,53	160,54	—	—	160,54
		oct.	76	169,58	168,18	—	—	168,18
		avril	77	176,80	176,22	—	—	176,22
		oct.	77	181,63	180,59	—	—	180,59
		avril	78	189,12	187,85	—	—	187,85
223	Tréfilage, étirage, laminage de feuillards, profilage à froid de l'acier .....	avril	76	182,86	180,10	133,95	133,95	176,68
		oct.	76	197,97	194,22	143,49	142,87	190,41
		avril	77	202,59	199,09	154,87	152,86	195,66
		oct.	77	208,68	204,32	153,81	153,39	200,54
		avril	78	212,60	208,58	156,38	156,27	204,70
224	Production et première transformation des métaux non ferreux .....	avril	76	183,72	181,85	127,44	127,44	180,07
		oct.	76	192,16	190,30	129,68	128,44	188,12
		avril	77	205,57	202,92	138,22	138,22	200,81
		oct.	77	210,99	209,35	144,14	142,55	207,00
		avril	78	221,20	219,43	141,94	140,70	216,66

(1) Le trait signifie que les données n'existent pas ou que la moyenne couvrait moins de 4 établissements.

(2) Non compris les apprentis à partir d'octobre 1975.

(3) A partir d'octobre 1976, les données relatives aux ouvriers sont intégrées à celles des employés.

1. — Gains horaires bruts moyens dans l'industrie (en F), d'après l'âge et le sexe <sup>(1)</sup>(suite).

N° code N.A.C.E.	BRANCHES, CLASSES ET GROUPES D'INDUSTRIE	1976 — 1977		Hommes		Femmes		Total hommes + femmes
				Majeurs	Total sans distinction d'âge	Majeures	Total sans distinction d'âge	
23	Extraction de minéraux autres que métalliques et énergétiques; tourbières .....	avril 76	161,58	159,03	—	—	158,65	
		oct. 76	168,57	165,90	—	—	165,57	
		avril 77	180,28	177,77	—	—	177,62	
		oct. 77	188,11	185,88	—	—	185,88	
		avril 78	193,73	191,93	—	—	191,62	
231	Extraction de matériaux de construction et terres à feu .....	avril 76	162,05	159,58	—	—	159,58	
		oct. 76	168,78	166,25	—	—	166,25	
		avril 77	180,82	178,44	—	—	178,44	
		oct. 77	188,67	186,65	—	—	186,65	
		avril 78	194,81	193,18	—	—	193,18	
23A	Extraction d'autres minéraux; tourbières (239) ...	avril 76	155,77	152,58	—	—	148,25	
		oct. 76	165,97	161,78	—	—	158,00	
		avril 77	173,54	169,78	—	—	168,43	
		oct. 77	181,10	176,65	—	—	176,65	
		avril 78	180,33	176,97	—	—	174,18	
24	Industrie des produits minéraux non métalliques	avril 76	169,57	164,37	133,53	125,37	160,83	
		oct. 76	177,68	172,37	140,20	131,17	168,57	
		avril 77	190,17	184,42	146,04	137,88	180,13	
		oct. 77	198,84	192,45	154,00	145,84	188,22	
		avril 78	206,39	200,52	156,24	147,96	195,68	
241	Fabrication de matériaux de construction en terre cuite .....	avril 76	163,22	160,86	146,08	145,08	159,78	
		oct. 76	173,74	172,08	154,86	154,86	170,90	
		avril 77	189,44	187,23	163,27	163,24	185,59	
		oct. 77	200,44	198,43	174,87	172,73	196,66	
		avril 78	209,47	206,91	176,16	172,95	204,57	
242.1	Fabrication de ciment .....	avril 76	190,30	189,70	—	—	189,30	
		oct. 76	201,44	200,24	143,11	143,11	199,82	
		avril 77	212,56	211,67	—	—	211,31	
		oct. 77	229,85	228,03	—	—	227,52	
		avril 78	235,45	233,93	—	—	233,53	
247	Industrie du verre .....	avril 76	172,99	165,18	135,31	125,10	159,37	
		oct. 76	180,47	173,52	143,18	133,66	167,74	
		avril 77	191,51	183,17	148,99	140,24	176,94	
		oct. 77	196,58	188,29	156,28	146,84	182,28	
		avril 78	205,26	197,56	157,41	148,96	190,51	
247.1	Fabrication de verre plat (et de produits assimilés)	avril 76	173,77	168,17	—	—	167,53	
		oct. 76	178,57	175,09	—	—	174,34	
		avril 77	189,82	186,80	—	—	185,83	
		oct. 77	195,09	192,38	—	—	191,57	
		avril 78	199,45	195,73	158,73	155,65	194,82	
247.2/7	Industrie du verre à l'exclusion de la fabrication de verre plat .....	avril 76	172,30	162,69	134,48	124,11	153,98	
		oct. 76	182,14	172,21	142,89	133,10	163,38	
		avril 77	193,01	180,14	149,19	139,98	171,08	
		oct. 77	197,90	184,88	155,93	146,18	176,14	
		avril 78	210,39	199,09	157,30	148,51	187,67	
248	Fabrication de produits céramiques .....	avril 76	158,67	149,59	118,44	114,48	142,77	
		oct. 76	164,60	154,48	122,48	115,13	146,84	
		avril 77	175,71	165,17	126,27	121,29	156,65	
		oct. 77	183,35	172,14	136,18	130,65	164,08	
		avril 78	191,76	180,29	141,53	136,27	171,75	
248.1	<i>dont</i> : fabrication de produits calorifuges et de produits réfractaires .....	avril 76	166,24	159,29	—	—	159,02	
		oct. 76	169,25	160,41	—	—	160,12	
		avril 77	181,36	172,89	—	—	172,58	
		oct. 77	190,02	180,76	—	—	180,40	
		avril 78	202,15	193,05	—	—	192,66	

(1) Voir note page 534.



1. — Gains horaires bruts moyens dans l'industrie (en F), d'après l'âge et le sexe <sup>(1)</sup> (suite).

N° code N.A.C.E.	BRANCHES, CLASSES ET GROUPES D'INDUSTRIE	1976 — 1977		Hommes		Femmes		Total hommes + femmes
				Majeurs	Total sans distinction d'âge	Majeures	Total sans distinction d'âge	
248.3/5/8	fabrication de carreaux de pavement et de revêtement, d'appareils sanitaires en grès, faïence, porcelaine et d'isolateurs et de pièces isolantes .....	avril	76	158,08	146,65	123,25	118,14	137,46
		oct.	76	164,31	152,70	127,32	118,63	141,72
		avril	77	173,90	160,58	130,54	124,71	149,02
		oct.	77	182,22	168,44	141,27	134,58	157,52
		avril	78	187,17	172,54	147,50	140,74	162,29
248.6/7	fabrication de vaisselle, d'articles de ménage et d'objets d'ornementation en faïence, porcelaine, terre cuite et produits assimilés .....	avril	76	—	—	—	—	—
		oct.	76	—	—	—	—	—
		avril	77	—	—	—	—	—
		oct.	77	—	—	—	—	—
		avril	78	—	—	—	—	—
25	Industrie chimique .....	avril	76	189,03	186,35	125,28	122,74	173,28
		oct.	76	196,22	193,69	131,61	127,41	180,46
		avril	77	214,45	211,64	141,53	137,95	196,55
		oct.	77	221,13	217,55	148,95	144,11	202,87
		avril	78	228,91	226,29	154,68	149,95	210,66
25A	Fabrication de produits chimiques de base et fabrication suivie de transformation plus ou moins élaborée de ces produits (251) .....	avril	76	202,29	200,91	152,66	152,66	199,93
		oct.	76	208,12	207,06	155,50	155,50	205,97
		avril	77	229,56	228,24	166,94	166,94	226,99
		oct.	77	233,76	231,85	176,58	176,58	230,72
		avril	78	244,40	243,49	179,28	179,28	242,18
255/6	Fabrication spécialisée de produits pharmaceutiques et chimiques principalement destinés à l'industrie et à l'agriculture .....	avril	76	178,08	173,72	141,70	141,70	168,68
		oct.	76	185,67	182,09	145,63	145,63	176,92
		avril	77	201,31	197,48	157,73	157,73	191,39
		oct.	77	210,97	206,28	167,05	166,90	200,65
		avril	78	213,33	209,50	171,85	169,88	203,26
257/8/9	Fabrication spécialisée de produits chimiques principalement destinés à la consommation domestique et à l'administration .....	avril	76	162,03	160,16	116,24	113,43	130,97
		oct.	76	174,39	170,55	123,91	119,58	139,17
		avril	77	185,98	182,07	132,45	127,95	148,75
		oct.	77	194,55	189,00	138,87	134,10	155,20
		avril	78	206,86	202,83	145,24	140,29	164,33
26	Production de fibres artificielles et synthétiques .....	avril	76	185,82	185,66	139,24	137,52	178,66
		oct.	76	190,33	190,04	142,02	140,37	182,82
		avril	77	209,07	208,76	157,39	156,94	201,23
		oct.	77	199,37	199,21	146,59	146,02	191,48
		avril	78	205,60	205,39	152,44	151,45	197,55
31	Fabrication d'ouvrages en métaux (à l'exclusion des machines et de matériel de transport) .....	avril	76	163,31	157,46	131,42	128,26	154,23
		oct.	76	170,11	163,29	137,96	133,80	160,02
		avril	77	182,16	175,37	147,96	144,45	171,94
		oct.	77	186,08	178,38	151,25	146,30	174,84
		avril	78	192,29	185,17	160,93	156,60	182,02
311	Fonderies .....	avril	76	169,13	164,90	123,65	123,38	163,07
		oct.	76	174,50	168,70	131,32	130,66	167,02
		avril	77	185,18	180,52	—	—	178,71
		oct.	77	190,92	185,52	142,74	142,74	183,83
		avril	78	194,11	189,71	153,99	153,99	188,29
314	Construction métallique .....	avril	76	157,74	150,27	125,30	125,30	149,88
		oct.	76	162,04	154,19	129,69	129,69	153,80
		avril	77	173,92	166,22	138,93	137,80	165,75
		oct.	77	175,76	167,56	141,15	141,01	167,12
		avril	78	180,55	172,94	147,43	147,43	172,54
314.1	dont : construction de ponts et charpentes .....	avril	76	162,35	154,29	—	—	154,09
		oct.	76	167,23	157,78	—	—	157,59
		avril	77	182,99	173,33	—	123,41	173,00
		oct.	77	181,17	172,85	—	—	172,53
		avril	78	187,16	178,98	—	—	178,71

(1) Voir note page 534.

1. — Gains horaires bruts moyens dans l'industrie (en F), d'après l'âge et le sexe <sup>(1)</sup>(suite).

N° code N.A.C.E.	BRANCHES, CLASSES ET GROUPES D'INDUSTRIE	1976 — 1977		Hommes		Femmes		Total hommes + femmes
				Majeurs	Total sans distinction d'âge	Majeures	Total sans distinction d'âge	
316	Fabrication d'outillage et d'articles finis en métaux	avril	76	157,44	150,48	122,95	118,68	145,52
		oct.	76	163,72	156,40	129,19	123,70	151,30
		avril	77	175,48	167,76	138,27	134,34	162,55
		oct.	77	178,32	169,80	139,99	133,40	164,13
		avril	78	183,28	175,72	142,27	136,91	169,67
32	Construction de machines et de matériel mécanique	avril	76	168,05	162,95	134,50	131,96	161,97
		oct.	76	174,49	168,47	141,09	139,34	167,56
		avril	77	183,60	177,93	142,08	142,08	176,79
		oct.	77	190,46	184,22	154,25	151,47	183,22
		avril	78	195,50	189,80	164,06	162,97	188,98
321	Construction de machines et tracteurs agricoles ...	avril	76	178,49	173,05	153,80	143,21	172,63
		oct.	76	187,58	182,29	163,03	163,03	182,02
		avril	77	200,18	194,75	—	—	194,47
		oct.	77	206,89	200,68	173,63	167,09	200,20
		avril	78	213,01	206,74	184,85	176,88	206,32
322	Construction de machines-outils pour le travail des métaux, d'outillage et d'outils pour machines ...	avril	76	173,22	168,29	122,55	120,60	166,18
		oct.	76	180,37	175,07	130,49	127,81	172,98
		avril	77	188,50	183,50	—	—	181,47
		oct.	77	193,76	187,36	138,00	138,00	185,72
		avril	78	199,20	193,53	143,33	143,33	191,86
33	Construction de machines de bureau et de machi- nes et installations pour le traitement de l'infor- mation .....	avril	76	—	—	—	—	—
		oct.	76	—	—	—	—	—
		avril	77	—	—	—	—	—
		oct.	77	—	—	—	—	—
		avril	78	—	—	—	—	—
34	Construction électrique et électronique .....	avril	76	171,33	166,06	141,67	139,27	156,16
		oct.	76	177,15	171,05	145,13	142,58	160,52
		avril	77	185,52	179,66	154,91	151,70	169,32
		oct.	77	191,43	184,55	158,37	154,60	173,48
		avril	78	197,42	191,47	162,71	159,86	179,78
35	Construction d'automobiles et pièces détachées ...	avril	76	189,09	186,36	169,60	167,25	185,30
		oct.	76	191,99	189,09	178,43	176,82	188,41
		avril	77	204,16	201,53	190,06	188,23	200,79
		oct.	77	206,87	204,00	191,97	191,14	203,29
		avril	78	212,77	209,96	195,25	191,29	208,93
351	Construction et assemblage de véhicules automobi- les (y compris tracteurs routiers) et construction de moteurs pour ceux-ci .....	avril	76	194,43	192,45	175,99	173,89	191,44
		oct.	76	196,65	194,76	185,63	184,89	194,22
		avril	77	209,30	207,43	197,43	196,29	206,83
		oct.	77	211,80	209,85	199,33	199,33	209,28
		avril	78	217,72	215,97	202,65	198,81	215,04
36	Construction d'autre matériel de transport .....	avril	76	182,38	175,82	142,97	139,76	174,60
		oct.	76	188,69	181,30	151,19	146,80	180,13
		avril	77	201,22	194,52	156,54	154,60	193,18
		oct.	77	204,12	195,71	161,29	158,57	194,46
		avril	78	207,79	200,95	163,91	161,87	199,64
361	Construction navale, réparation et entretien des navires .....	avril	76	196,61	190,43	158,33	158,33	189,96
		oct.	76	201,90	194,48	—	—	194,17
		avril	77	215,56	209,34	—	—	208,64
		oct.	77	219,10	210,05	—	—	209,67
		avril	78	221,09	214,09	—	—	213,58
362	Construction de matériel ferroviaire roulant à voie normale et à voie étroite pour trafic public .....	avril	76	162,89	158,52	128,24	128,24	158,37
		oct.	76	169,78	165,18	133,50	133,50	165,02
		avril	77	180,82	176,43	140,45	140,45	176,25
		oct.	77	187,63	182,44	—	—	182,23
		avril	78	194,03	189,85	153,47	153,47	189,66

(1) Voir note page 534.

1. — Gains horaires bruts moyens dans l'industrie (en F), d'après l'âge et le sexe <sup>(1)</sup>(suite).

N° code N.A.C.E.	BRANCHES, CLASSES ET GROUPES D'INDUSTRIE	1976 — 1977		Hommes		Femmes		Total hommes + femmes
				Majeurs	Total sans distinction d'âge	Majeures	Total sans distinction d'âge	
363	Construction de cycles, motocycles et de leurs pièces détachées .....	avril	76	157,22	147,00	135,28	132,06	145,18
		oct.	76	161,34	149,95	137,77	132,91	147,87
		avril	77	172,11	160,71	151,67	149,25	159,32
		oct.	77	173,95	163,81	148,59	146,71	161,73
		avril	78	179,22	171,07	154,33	152,93	168,86
364	Construction et réparation d'aéronefs .....	avril	76	—	—	—	—	—
		oct.	76	—	—	—	—	—
		avril	77	—	—	—	—	—
		oct.	77	—	—	—	—	—
		avril	78	—	—	—	—	—
31/36	Industrie des fabrications métalliques .....	avril	76	172,21	167,04	140,52	137,98	162,52
		oct.	76	177,61	171,73	145,28	140,89	166,94
		avril	77	188,69	183,00	154,76	151,66	178,12
		oct.	77	193,36	186,86	158,50	154,65	181,86
		avril	78	198,99	193,13	164,18	160,83	188,12
37	Fabrication d'instruments de précision, d'optique et similaires .....	avril	76	162,97	159,76	122,24	117,93	143,41
		oct.	76	170,35	166,50	124,79	119,00	147,94
		avril	77	180,92	177,63	132,33	128,04	158,25
		oct.	77	188,47	184,25	137,78	132,66	164,09
		avril	78	193,88	189,84	143,13	138,13	169,63
41/42	Industrie des produits alimentaires, des boissons et du tabac .....	avril	76	159,24	155,26	130,76	124,34	146,90
		oct.	76	167,48	162,64	135,20	127,60	153,17
		avril	77	174,79	170,76	143,91	137,23	161,69
		oct.	77	185,41	180,55	151,20	143,43	170,51
		avril	78	189,43	184,95	156,14	149,19	175,27
41A	Industrie des produits alimentaires sauf le sucre (420) .....	avril	76	159,05	154,34	129,72	122,38	144,41
		oct.	76	166,43	160,60	134,24	125,69	149,74
		avril	77	176,12	171,10	143,41	135,69	160,08
		oct.	77	184,35	178,43	150,07	141,16	166,83
		avril	78	190,05	184,49	155,35	147,55	173,00
411	Industrie des corps gras végétaux et animaux ....	avril	76	183,45	181,80	158,11	158,11	179,46
		oct.	76	192,93	191,02	165,45	163,02	187,87
		avril	77	201,37	200,01	170,60	169,40	196,57
		oct.	77	212,72	211,06	181,22	178,39	207,39
		avril	78	218,20	216,77	192,93	189,99	213,76
412	Abattage du bétail, préparation et mise en conserve de viande (à l'exclusion de la boucherie-charcuterie) .....	avril	76	157,45	150,02	138,27	129,42	146,83
		oct.	76	163,70	154,88	144,56	138,02	152,27
		avril	77	170,80	163,08	149,38	143,99	160,12
		oct.	77	179,80	170,47	155,14	149,53	167,22
		avril	78	186,07	177,42	161,93	156,83	174,23
413	Industrie du lait .....	avril	76	157,06	154,37	140,61	138,65	152,58
		oct.	76	164,38	160,94	143,78	142,52	158,84
		avril	77	176,24	173,55	156,77	156,50	171,62
		oct.	77	183,28	180,36	162,85	162,68	178,35
		avril	78	190,81	188,47	167,13	165,60	185,87
414	Fabrication de conserves de fruits et légumes ....	avril	76	153,46	142,85	123,06	119,33	130,72
		oct.	76	158,95	146,23	125,94	119,80	132,60
		avril	77	164,60	154,85	133,94	128,49	141,25
		oct.	77	174,25	160,95	138,88	132,67	146,36
		avril	78	178,63	164,92	143,95	139,32	151,71
416	Travail des grains .....	avril	76	157,29	156,56	136,12	136,12	155,49
		oct.	76	165,73	164,86	139,25	139,25	163,52
		avril	77	173,64	172,99	148,23	148,23	171,69
		oct.	77	184,91	184,20	153,74	153,74	182,60
		avril	78	189,03	188,66	157,71	157,71	187,04

(1) Voir note page 534.

1. — Gains horaires bruts moyens dans l'industrie (en F), d'après l'âge et le sexe <sup>(1)</sup> (suite).

N° code N.A.C.E.	BRANCHES, CLASSES ET GROUPES D'INDUSTRIE	1976 — 1977	Hommes		Femmes		Total hommes + femmes
			Majeurs	Total sans distinction d'âge	Majeures	Total sans distinction d'âge	
419	Boulangerie, pâtisserie, biscotterie, biscuiterie . . . .	avril 76	156,75	151,42	131,30	122,00	139,48
		oct. 76	164,92	157,61	135,75	125,18	144,45
		avril 77	176,81	170,35	145,47	135,79	156,32
		oct. 77	183,72	176,57	154,77	143,73	163,24
		avril 78	188,63	182,38	160,66	150,64	169,50
419.1/2	Boulangerie et boulangerie-pâtisserie . . . . .	avril 76	156,31	151,88	116,64	110,15	147,59
		oct. 76	164,20	159,12	117,44	110,88	154,15
		avril 77	177,13	172,07	128,36	124,57	167,18
		oct. 77	183,60	177,85	131,11	125,74	172,49
		avril 78	188,40	184,20	136,08	130,53	178,67
419.3/5	Pâtisserie, biscotterie et biscuiterie . . . . .	avril 76	157,97	150,27	133,40	123,60	132,23
		oct. 76	166,89	153,88	138,38	127,12	135,78
		avril 77	175,94	166,11	147,93	137,31	146,63
		oct. 77	184,05	173,41	158,17	146,18	154,99
		avril 78	189,25	177,90	164,19	153,37	161,31
41B	Industrie du pain et des produits sucrés (codes N.A.C.E. 419 + 421) . . . . .	avril 76	156,01	150,23	130,60	120,65	137,46
		oct. 76	164,07	156,49	135,19	123,99	142,46
		avril 77	176,16	169,44	144,90	134,61	154,40
		oct. 77	182,93	175,42	152,95	140,70	160,43
		avril 78	188,16	181,30	158,64	147,36	166,64
420	Industrie du sucre . . . . .	avril 76	169,45	165,43	136,90	136,90	164,53
		oct. 76	192,77	188,06	144,51	144,51	186,69
		avril 77	180,82	177,81	159,93	159,93	177,24
		oct. 77	215,56	210,11	173,86	173,86	208,96
		avril 78	197,46	192,71	160,18	160,18	191,69
421	Industrie du cacao, du chocolat et de la confiserie de sucre . . . . .	avril 76	154,44	147,85	129,42	118,63	133,90
		oct. 76	162,27	154,24	134,24	122,22	138,95
		avril 77	174,79	167,62	143,93	132,83	151,01
		oct. 77	181,25	173,10	149,90	136,14	155,45
		avril 78	187,16	179,12	155,26	142,44	161,60
423	Fabrication de produits alimentaires divers . . . . .	avril 76	164,88	164,88	131,72	122,66	154,92
		oct. 76	171,80	171,80	136,67	126,49	161,11
		avril 77	180,02	180,02	143,13	133,93	169,14
		oct. 77	187,92	187,92	150,14	139,45	176,48
		avril 78	193,02	193,02	154,22	144,91	181,67
42A	Industrie des boissons . . . . .	avril 76	156,33	153,96	130,61	130,27	152,55
		oct. 76	161,98	159,33	135,03	134,03	157,82
		avril 77	169,59	167,32	144,29	144,19	165,94
		oct. 77	178,40	176,06	152,51	152,18	174,62
		avril 78	184,81	182,75	156,67	154,27	181,04
427	<i>dont</i> : brasserie et malterie . . . . .	avril 76	155,21	153,26	135,69	135,69	152,91
		oct. 76	160,60	158,41	138,11	138,11	158,00
		avril 77	167,60	165,80	146,92	146,92	165,41
		oct. 77	176,81	175,05	154,99	154,84	174,63
		avril 78	183,16	181,62	158,58	158,35	181,13
428	industrie des boissons hygiéniques et eaux gazeuses . . . . .	avril 76	157,83	152,50	139,84	137,48	150,22
		oct. 76	164,22	158,25	144,95	140,59	155,57
		avril 77	173,91	168,15	152,99	151,29	165,59
		oct. 77	179,36	173,19	162,32	159,94	171,18
		avril 78	187,02	181,40	167,92	159,38	178,05
429	Industrie du tabac . . . . .	avril 76	161,87	158,21	134,64	130,31	138,91
		oct. 76	170,02	165,79	138,59	133,09	143,16
		avril 77	178,86	175,11	144,93	140,88	151,42
		oct. 77	189,00	184,81	154,06	149,29	160,23
		avril 78	197,00	192,75	158,90	154,14	166,03

(1) Voir note page 534.

1. — Gains horaires bruts moyens dans l'industrie (en F), d'après l'âge et le sexe <sup>(1)</sup>(suite).

N° code N.A.C.E.	BRANCHES, CLASSES ET GROUPES D'INDUSTRIE	1976 — 1977		Hommes		Femmes		Total hommes + femmes
				Majeurs	Total sans distinction d'âge	Majeures	Total sans distinction d'âge	
43	Industrie textile .....	avril	76	151,41	147,07	117,72	113,03	131,64
		oct.	76	157,19	151,86	121,55	116,06	135,63
		avril	77	165,44	160,61	129,21	124,22	144,12
		oct.	77	167,16	162,14	130,31	125,36	145,47
		avril	78	170,67	165,83	132,81	126,97	148,21
431	Industrie lainière .....	avril	76	147,85	144,09	120,37	118,44	132,05
		oct.	76	153,21	147,34	124,75	122,94	135,88
		avril	77	163,77	158,22	134,21	132,54	146,16
		oct.	77	165,60	161,02	135,53	133,54	148,12
		avril	78	167,52	163,01	137,19	135,05	149,88
432	Industrie cotonnière .....	avril	76	156,98	151,56	125,14	119,19	139,78
		oct.	76	163,13	156,78	130,48	123,84	144,79
		avril	77	171,66	165,89	138,97	132,51	153,75
		oct.	77	171,80	165,85	138,97	133,06	153,92
		avril	78	174,79	168,88	140,77	133,89	156,15
433	Industrie de la soierie .....	avril	76	162,39	158,60	123,14	120,08	146,53
		oct.	76	171,03	165,24	128,04	125,60	152,82
		avril	77	178,16	174,19	134,12	132,90	161,25
		oct.	77	182,91	177,23	136,00	134,03	163,69
		avril	78	188,92	183,13	140,65	138,25	169,06
434	Industrie du lin, du chanvre et de la ramie .....	avril	76	140,76	137,16	121,26	117,90	131,08
		oct.	76	149,02	143,39	126,73	122,88	136,92
		avril	77	154,93	150,70	133,41	129,64	144,05
		oct.	77	156,66	152,74	133,47	130,54	145,73
		avril	78	160,42	155,31	136,14	133,96	148,57
436	Bonneterie .....	avril	76	149,78	142,30	109,67	104,39	111,38
		oct.	76	155,76	149,11	112,45	106,07	114,02
		avril	77	165,61	158,51	119,37	114,14	122,33
		oct.	77	166,71	157,33	121,36	115,36	123,11
		avril	78	171,00	161,42	122,19	115,38	123,88
436.1	Fabrication de bas et articles similaires .....	avril	76	157,24	145,98	115,14	108,58	116,91
		oct.	76	165,33	156,14	119,20	109,82	120,14
		avril	77	176,19	167,53	126,08	118,57	129,48
		oct.	77	174,79	158,47	125,45	116,12	125,56
		avril	78	178,79	162,08	128,05	120,02	129,39
436.2	Fabrication d'autres articles de bonneterie .....	avril	76	148,18	141,28	108,67	103,52	110,17
		oct.	76	153,39	147,17	111,21	105,30	112,68
		avril	77	162,99	156,02	118,14	113,23	120,77
		oct.	77	164,71	157,01	120,61	115,21	122,57
		avril	78	169,08	161,24	121,12	114,42	122,67
437	Achèvement des textiles .....	avril	76	147,03	144,63	121,64	119,29	140,05
		oct.	76	153,55	150,75	125,40	123,04	145,74
		avril	77	162,58	160,49	132,02	130,24	155,02
		oct.	77	164,22	161,89	134,16	132,44	156,57
		avril	78	166,44	164,61	137,21	135,42	159,33
439	Autres industries textiles .....	avril	76	148,53	144,44	118,19	113,97	132,70
		oct.	76	152,21	147,75	121,27	115,42	135,30
		avril	77	158,37	153,93	128,21	122,29	141,75
		oct.	77	160,49	156,11	128,29	123,78	143,66
		avril	78	165,20	161,47	134,06	127,95	148,56
44	Industrie du cuir .....	avril	76	147,68	137,13	107,76	98,41	123,06
		oct.	76	157,27	145,85	115,62	104,16	130,70
		avril	77	162,58	151,83	122,50	112,59	137,57
		oct.	77	169,96	159,54	132,29	121,19	145,60
		avril	78	172,46	161,31	131,68	121,67	146,90

(1) Voir note page 534.

1. — Gains horaires bruts moyens dans l'industrie (en F), d'après l'âge et le sexe <sup>(1)</sup>(suite).

N° code N.A.C.E.	BRANCHES, CLASSES ET GROUPES D'INDUSTRIE	1976 — 1977	Hommes		Femmes		Total hommes + femmes
			Majeurs	Total sans distinction d'âge	Majeures	Total sans distinction d'âge	
441	Tannerie-mégisserie et industries connexes .....	avril 76	154,39	150,16	132,74	129,59	147,85
		oct. 76	163,61	159,54	138,86	134,26	156,70
		avril 77	167,96	163,76	146,55	145,46	161,70
		oct. 77	175,84	172,40	151,49	149,74	169,85
		avril 78	177,68	173,79	—	—	170,27
442	Fabrication d'articles en cuir et similaires .....	avril 76	127,41	108,53	101,64	92,81	98,98
		oct. 76	138,09	115,80	109,93	98,74	105,44
		avril 77	146,30	125,66	116,61	106,68	114,14
		oct. 77	152,18	131,33	127,59	116,05	122,05
		avril 78	156,69	133,91	129,07	117,94	124,21
45	Industrie des chaussures et de l'habillement .....	avril 76	142,68	139,06	114,21	107,66	110,50
		oct. 76	150,32	146,12	118,29	109,41	112,74
		avril 77	157,38	153,33	124,66	116,98	120,27
		oct. 77	162,36	156,39	128,26	119,23	122,59
		avril 78	168,53	161,92	131,81	123,88	127,32
45A	Fabrication mécanique de chaussures (sauf en caoutchouc et en bois) .....	avril 76	142,67	137,18	127,59	121,04	126,70
		oct. 76	150,07	144,12	133,78	125,61	132,10
		avril 77	158,88	150,88	141,73	133,87	139,84
		oct. 77	163,33	154,62	146,15	136,46	142,83
		avril 78	168,92	157,70	151,02	142,82	148,03
45B	Industrie de l'habillement (à l'exclusion des fourru- res) .....	avril 76	142,64	137,50	112,03	106,05	107,26
		oct. 76	148,79	142,70	115,82	107,59	108,95
		avril 77	155,38	151,46	121,89	114,99	116,40
		oct. 77	154,82	147,01	125,17	116,88	118,05
		avril 78	160,89	153,31	128,47	121,36	122,54
46	Industrie du bois et du meuble en bois .....	avril 76	153,17	145,69	132,66	127,75	143,56
		oct. 76	158,57	149,17	137,97	134,27	147,43
		avril 77	170,41	161,85	149,45	145,32	159,90
		oct. 77	174,96	165,00	155,49	148,79	163,09
		avril 78	181,64	172,17	159,40	155,75	170,25
46A	Industrie du bois et du liège (à l'exclusion du meuble en bois) .....	avril 76	155,35	148,04	135,36	127,54	146,39
		oct. 76	160,29	151,52	139,15	131,24	149,90
		avril 77	172,70	164,47	153,67	146,66	163,05
		oct. 77	176,69	167,08	157,00	150,83	165,78
		avril 78	182,44	173,96	162,94	152,86	172,28
461	dont : sciage et préparation industrielle du bois ..	avril 76	155,96	148,31	—	—	148,24
		oct. 76	159,80	151,73	—	—	151,67
		avril 77	168,39	160,32	—	—	160,25
		oct. 77	172,90	164,09	—	—	164,02
		avril 78	178,46	170,41	—	—	170,34
463	fabrication en série de pièces de charpente, de menuiserie et de parquet .....	avril 76	156,40	151,24	132,82	131,37	150,54
		oct. 76	161,89	154,80	—	—	154,17
		avril 77	178,83	171,92	147,45	147,45	171,12
		oct. 77	180,81	172,39	—	—	171,68
		avril 78	188,48	181,46	—	—	180,67
467	Industrie du meuble en bois .....	avril 76	152,44	144,60	131,85	127,62	142,26
		oct. 76	158,08	148,00	137,59	135,00	146,22
		avril 77	169,58	160,53	148,08	145,00	158,40
		oct. 77	174,44	163,92	155,06	148,31	161,77
		avril 78	181,59	171,19	158,13	156,29	169,14
47	Industrie du papier et fabrication d'articles en papier; imprimerie et édition .....	avril 76	182,31	175,61	128,17	119,56	161,48
		oct. 76	189,75	182,07	134,54	123,18	167,25
		avril 77	199,16	191,39	139,64	129,92	175,92
		oct. 77	205,89	196,45	142,51	130,17	179,74
		avril 78	213,36	204,76	148,20	137,53	187,86

(1) Voir note page 534.

1. — Gains horaires bruts moyens dans l'industrie (en F), d'après l'âge et le sexe <sup>(1)</sup> (suite).

N° code N.A.C.E.	BRANCHES, CLASSES ET GROUPES D'INDUSTRIE	1976 — 1977		Hommes		Femmes		Total hommes + femmes
				Majeurs	Total sans distinction d'âge	Majeures	Total sans distinction d'âge	
47A	Industrie du papier et fabrication d'articles en papier .....	avril	76	165,52	160,66	124,97	117,53	147,53
		oct.	76	174,46	168,08	130,19	120,33	153,55
		avril	77	183,27	177,41	134,56	125,82	161,71
		oct.	77	190,38	182,84	138,11	127,15	165,89
		avril	78	198,97	191,69	143,83	134,17	174,18
471	Fabrication de la pâte, du papier et du carton ...	avril	76	182,25	179,94	133,78	130,85	173,22
		oct.	76	194,49	191,16	139,71	135,62	183,57
		avril	77	204,59	202,21	144,59	144,06	194,25
		oct.	77	213,44	209,57	145,07	137,10	199,66
		avril	78	222,09	218,52	150,66	143,77	208,29
472	Transformation du papier et carton, fabrication d'articles en pâte .....	avril	76	154,35	148,97	123,40	115,42	136,30
		oct.	76	161,09	154,09	128,49	117,91	140,43
		avril	77	169,04	162,38	132,78	122,93	147,48
		oct.	77	174,99	166,63	136,87	125,57	151,13
		avril	78	183,54	175,42	142,62	132,65	159,27
47B	Imprimerie, édition et industries annexes .....	avril	76	200,78	192,12	135,21	123,89	179,53
		oct.	76	206,58	197,52	144,13	129,31	185,02
		avril	77	216,64	206,83	150,79	138,75	194,36
		oct.	77	222,95	211,48	152,21	136,63	197,67
		avril	78	229,19	219,28	157,94	144,85	205,70
48	Industrie du caoutchouc, transformation des matières plastiques .....	avril	76	161,26	156,37	128,43	122,58	148,62
		oct.	76	168,17	162,00	135,26	125,69	153,67
		avril	77	178,26	172,41	142,07	133,83	163,56
		oct.	77	185,78	179,37	149,03	139,99	170,34
		avril	78	193,20	187,09	155,73	147,59	178,03
481	Industrie du caoutchouc .....	avril	76	166,66	163,29	142,71	136,81	159,07
		oct.	76	173,57	168,84	149,63	140,37	164,30
		avril	77	183,91	179,81	159,04	150,94	175,21
		oct.	77	193,26	188,54	167,54	158,12	183,69
		avril	78	201,65	196,58	172,83	165,12	191,57
483	Transformation des matières plastiques .....	avril	76	159,65	153,65	122,38	117,50	141,95
		oct.	76	166,06	159,22	129,17	120,45	146,68
		avril	77	176,92	169,92	134,88	127,72	156,26
		oct.	77	183,95	175,76	141,18	133,53	162,09
		avril	78	189,96	182,85	148,48	141,34	169,42
49	Autres industries manufacturières .....	avril	76	119,07	116,42	113,97	103,50	113,73
		oct.	76	125,54	123,12	119,20	108,34	120,05
		avril	77	128,35	126,33	126,77	117,05	124,40
		oct.	77	134,53	131,32	133,36	121,65	129,31
		avril	78	142,48	139,58	140,12	131,32	137,86
50	Bâtiment et génie civil (codes N.A.C.E. 500 à 504)	avril	76	167,01	163,16	—	—	163,16
		oct.	76	176,77	172,29	—	—	172,29
		avril	77	189,73	185,49	—	—	185,49
		oct.	77	195,31	190,50	—	—	190,50
		avril	78	200,17	195,86	—	—	195,86
50A	Bâtiment et génie civil (codes N.A.C.E. 500+501+502)	avril	76	167,83	165,12	—	—	165,12
		oct.	76	177,91	174,65	—	—	174,65
		avril	77	191,28	188,20	—	—	188,20
		oct.	77	196,72	193,32	—	—	193,32
		avril	78	201,74	198,67	—	—	198,67
500	Bâtiment et génie civil (sans spécialisation), démolition .....	avril	76	170,64	167,10	—	—	167,10
		oct.	76	181,92	177,49	—	—	177,49
		avril	77	193,89	189,72	—	—	189,72
		oct.	77	199,34	195,24	—	—	195,24
		avril	78	204,09	200,40	—	—	200,40

(1) Voir note page 534.

1. — Gains horaires bruts moyens dans l'industrie (en F), d'après l'âge et le sexe <sup>(1)</sup>(suite).

N° code N.A.C.E.	BRANCHES, CLASSES ET GROUPES D'INDUSTRIE	1976 — 1977	Hommes		Femmes		Total hommes + femmes
			Majeurs	Total sans distinction d'âge	Majeures	Total sans distinction d'âge	
501	Construction d'immeubles (d'habitation et autres)	avril 76	164,57	162,04	—	—	162,04
		oct. 76	174,11	171,23	—	—	171,23
		avril 77	188,67	185,94	—	—	185,94
		oct. 77	193,20	189,85	—	—	189,85
		avril 78	198,69	195,76	—	—	195,76
502	Génie civil : construction de routes, ponts, voies ferrées, etc. ....	avril 76	169,21	167,16	—	—	167,16
		oct. 76	178,68	176,15	—	—	176,15
		avril 77	191,95	189,61	—	—	189,61
		oct. 77	198,68	195,99	—	—	195,99
		avril 78	203,34	200,76	—	—	200,76
503	Installation .....	avril 76	163,72	155,61	—	—	155,61
		oct. 76	172,16	162,92	—	—	162,92
		avril 77	183,31	174,94	—	—	174,94
		oct. 77	188,81	179,19	—	—	179,19
		avril 78	194,10	185,70	—	—	185,70
504	Aménagement et parachèvement .....	avril 76	163,77	158,01	—	—	158,01
		oct. 76	172,40	166,56	—	—	166,56
		avril 77	184,12	178,62	—	—	178,62
		oct. 77	191,19	183,87	—	—	183,87
		avril 78	193,65	187,37	—	—	187,37
A	Ensemble des industries extractives (codes N.A.C.E. 11+23) .....	avril 76	193,36	192,30	—	—	192,17
		oct. 76	200,66	199,56	—	—	199,45
		avril 77	212,28	211,22	—	—	211,15
		oct. 77	218,61	217,63	—	—	217,63
		avril 78	224,42	223,54	—	—	223,43
B	Ensemble des industries manufacturières (codes N.A.C.E. 12+14+22+24 à 49) .....	avril 76	171,22	166,24	125,20	118,92	154,10
		oct. 76	178,49	172,73	129,81	121,85	159,68
		avril 77	188,93	183,37	137,74	130,60	169,83
		oct. 77	194,77	188,69	141,53	133,39	174,59
		avril 78	200,42	194,58	145,71	138,09	180,09
C	Ensemble A+B+50 .....	avril 76	171,56	166,87	125,18	118,91	157,05
		oct. 76	179,34	173,94	129,80	121,84	163,28
		avril 77	190,36	185,16	137,74	130,60	173,98
		oct. 77	196,18	190,51	141,53	133,39	178,88
		avril 78	201,67	196,30	145,70	138,09	184,45

(1) Voir note page 534.



2. — Indices des gains horaires bruts moyens dans l'industrie (1).

N° code N.A.C.E.	BRANCHES, CLASSES ET GROUPES D'INDUSTRIE	Octobre 1972 (2)			Avril 1977 (2)			Octobre 1977 (2)			Avril 1978 (2)		
		H	F	H+F	H	F	H+F	H	F	H+F	H	F	H+F
		(Chiffres absolus)			(Indices base : octobre 1972 = 100)								
11	Extraction et agglomération de combustibles solides (3) .....	111,22	—	—	198	—	—	204	—	—	209	—	—
12	Cokeries .....	108,19	—	108,07	188	—	188	195	—	195	200	—	200
14	Raffinage de pétrole .....	143,73	98,04	143,02	186	—	186	192	204	192	201	—	201
16	Production et distribution d'énergie électrique, de gaz, de vapeur et d'eau chaude (4) .....	128,14	83,70	127,41	—	—	—	—	—	—	—	—	—
17	Captage, épuration et distribution d'eau .....	99,21	86,97	99,06	213	—	212	220	—	219	232	—	231
22	Production et première transformation des métaux .....	114,11	71,64	113,16	185	207	186	192	209	192	195	211	196
22A	Production et première transformation des métaux ferreux .....	115,77	72,38	114,91	184	211	185	191	212	191	193	216	194
221	Sidérurgie (selon le traité C.E.C.A.) non compris les cokeries intégrées .....	119,49	—	—	183	—	—	190	—	—	193	—	—
222	Fabrication de tubes d'acier .....	98,46	—	—	179	—	179	183	—	183	191	—	191
223	Tréfilage, étirage, laminage de feuillards, profilage à froid de l'acier .....	104,70	73,90	102,41	190	207	191	195	208	196	199	211	200
224	Production et première transformation des métaux non ferreux .....	105,68	69,55	104,41	192	199	192	198	205	198	208	202	208
23	Extraction de minéraux autres que métalliques et énergétiques ; tourbières .....	92,98	66,17	92,50	191	—	192	200	—	201	206	—	207
231	Extraction de matériaux de construction et terres à feu .....	93,92	61,39	93,46	190	—	191	199	—	200	206	—	207
23A	Extraction d'autres minéraux ; tourbières (239) .....	81,92	77,86	81,66	207	—	206	216	—	216	216	—	213
24	Industrie des produits minéraux non métalliques .....	92,24	67,53	89,95	200	204	200	209	216	209	217	219	218
241	Fabrication de matériaux de construction en terre cuite .....	92,65	70,40	91,12	202	232	204	214	245	216	223	246	225
242.1	Fabrication de ciment .....	111,56	78,42	111,31	190	—	190	204	—	204	210	—	210

(1) Le trait signifie que les données n'existent pas ou que la moyenne couvrait moins de 4 établissements.

(2) H = hommes; F = femmes; H + F = hommes + femmes.

(3) Non compris les apprentis à partir d'octobre 1975.

(4) A partir d'octobre 1976, les données relatives aux ouvriers sont intégrées à celles des employés.

2. — Indices des gains horaires bruts moyens dans l'industrie <sup>(1)</sup>(suite).

N° code N.A.C.E.	BRANCHES, CLASSES ET GROUPES D'INDUSTRIE	Octobre 1972 (2)			Avril 1977 (2)			Octobre 1977 (2)			Avril 1978 (2)		
		H	F	H+F	H	F	H+F	H	F	H+F	H	F	H+F
		(Chiffres absolus)			(Indices base : octobre 1972 = 100)								
247	Industrie du verre .....	91,74	69,49	88,51	200	202	200	205	211	206	215	214	215
247.1	Fabrication de verre plat (et de produits assimilés) .....	94,29	73,42	93,81	198	—	198	204	—	204	208	212	208
247.2/7	Industrie du verre à l'exclusion de la fabrication de verre plat .....	89,61	69,23	85,01	201	202	201	206	211	207	222	215	221
248	Fabrication de produits céramiques ....	84,12	58,76	79,14	196	206	198	205	222	207	214	232	217
248.1	dont : fabrication de produits calorifuges et de produits réfractaires .....	89,27	55,47	89,07	194	—	194	202	—	203	216	—	216
248.3/5/8	fabrication de carreaux de pavement et de revêtement, d'appareils sanitaires en grès, faïence, porcelaine et d'isolateurs et de pièces isolantes .....	81,95	59,71	74,80	196	209	199	206	225	211	211	236	217
248.6/7	fabrication de vaisselle, d'articles de ménage et d'objets d'ornementation en faïence, porcelaine, terre cuite et produits assimilés .....	65,11	54,04	58,59	—	—	—	—	—	—	—	—	—
25	Industrie chimique .....	106,70	70,04	99,18	198	197	198	204	206	205	212	214	212
25A	Fabrication de produits chimiques de base et fabrication suivie de transformation plus ou moins élaborée de ces produits (251) .....	115,92	84,00	115,24	197	199	197	200	210	200	210	213	210
255/6	Fabrication spécialisée de produits pharmaceutiques et chimiques principalement destinés à l'industrie et à l'agriculture .....	99,43	77,40	95,96	199	204	199	207	216	209	211	219	212
257/8/9	Fabrication spécialisée de produits chimiques principalement destinés à la consommation domestique et à l'administration .....	88,34	66,25	74,75	206	193	199	214	202	208	230	212	220
26	Production de fibres artificielles et synthétiques .....	103,59	80,76	100,27	202	194	201	192	181	191	198	188	197
31	Fabrication d'ouvrages en métaux (à l'exclusion des machines et de matériel de transport) .....	91,43	69,39	88,99	192	208	193	195	211	196	203	226	205
311	Fonderies .....	96,77	74,36	95,78	187	—	187	192	192	192	196	207	197
314	Construction métallique .....	87,47	69,66	87,19	190	198	190	192	202	192	198	212	198
314.1	dont : construction de ponts et charpentes .....	89,73	57,65	89,53	193	214	193	193	—	193	199	—	200
316	Fabrication d'outillage et d'articles finis en métaux .....	87,40	65,21	83,94	192	206	194	194	205	196	201	210	202
32	Construction de machines et de matériel mécanique .....	94,99	70,96	94,23	187	200	188	194	213	194	200	230	201
321	Construction de machines et tracteurs agricoles .....	100,82	75,35	100,44	193	—	194	199	222	199	205	235	205

(1) (2) Voir notes page 544.

2. — Indices des gains horaires bruts moyens dans l'industrie <sup>(1)</sup>(suite).

N° code N.A.C.E.	BRANCHES, CLASSES ET GROUPE D'INDUSTRIE	Octobre 1972 (2)			Avril 1977 (2)			Octobre 1977 (2)			Avril 1978 (2)		
		H	F	H+F	H	F	H+F	H	F	H+F	H	F	H+F
		(Chiffres absolus)			(Indices base : octobre 1972 = 100)								
322	Construction de machines-outils pour le travail des métaux, d'outillage et d'outils pour machines .....	98,84	66,94	97,46	186	—	186	190	206	191	196	214	197
33	Construction de machines de bureau et de machines et installations pour le traitement de l'information .....	89,46	69,20	78,98	—	—	—	—	—	—	—	—	—
34	Construction électrique et électronique ..	94,50	74,12	86,96	190	205	195	195	209	199	203	216	207
35	Construction d'automobiles et pièces détachées .....	105,03	92,38	104,33	192	204	192	194	207	195	200	207	200
351	Construction et assemblage de véhicules automobiles (y compris tracteurs routiers) et construction de moteurs pour ceux-ci .....	108,33	96,08	107,66	191	204	192	194	207	194	199	207	200
36	Construction d'autre matériel de transport .....	103,02	75,48	102,11	189	205	189	190	210	190	195	214	196
361	Construction navale, réparation et entretien des navires .....	112,48	85,34	112,08	186	—	186	187	—	187	190	—	191
362	Construction de matériel ferroviaire roulant à voie normale et à voie étroite pour trafic public .....	93,52	62,79	93,37	189	224	189	195	—	195	203	244	203
363	Construction de cycles, motocycles et de leurs pièces détachées .....	84,50	69,85	82,94	190	214	192	194	210	195	202	219	204
364	Construction et réparation d'aéronefs ...	99,31	80,87	98,65	—	—	—	—	—	—	—	—	—
31/36	Industrie des fabrications métalliques ...	96,19	74,02	92,74	190	205	192	194	209	196	201	217	203
37	Fabrication d'instruments de précision, d'optique et similaires .....	89,97	62,25	79,03	197	206	200	205	213	208	211	222	215
41/42	Industrie des produits alimentaires, des boissons et du tabac .....	84,89	66,80	80,06	201	205	202	213	215	213	218	223	219
41A	Industrie des produits alimentaires sauf le sucre (420) .....	83,27	63,55	77,44	205	214	207	214	222	215	222	232	223
411	Industrie des corps gras végétaux et animaux .....	94,84	84,07	93,63	211	201	210	223	212	221	229	226	228
412	Abattage du bétail, préparation et mise en conserve de viande (à l'exclusion de la boucherie-charcuterie) .....	80,74	66,61	78,54	202	216	204	211	224	213	220	235	222
413	Industrie du lait .....	84,31	70,76	82,76	206	221	207	214	230	216	224	234	225
414	Fabrication de conserves de fruits et légumes .....	74,38	61,03	67,50	208	211	209	216	217	217	222	228	225

(1) (2) Voir notes page 544.

2. — Indices des gains horaires bruts moyens dans l'industrie <sup>(1)</sup>(suite).

N° code N.A.C.E.	BRANCHES, CLASSES ET GROUPES D'INDUSTRIE	Octobre 1972 (2)			Avril 1977 (2)			Octobre 1977 (2)			Avril 1978 (2)		
		H	F	H+F	H	F	H+F	H	F	H+F	H	F	H+F
		(Chiffres absolus)			(Indices base : octobre 1972 = 100)								
416	Travail des grains .....	87,80	76,61	87,21	197	193	197	210	201	209	215	206	214
419	Boulangerie, pâtisserie, biscotterie, bis- cuiterie .....	82,29	62,95	74,44	207	216	210	215	228	219	222	239	228
419.1/2	Boulangerie et boulangerie-pâtisserie ...	83,08	58,44	80,56	207	213	208	214	215	214	222	223	222
419.3/5	Pâtisserie, biscotterie et biscuiterie ...	80,34	63,56	68,98	207	216	213	216	230	225	221	241	234
41B	Industrie du pain et des produits sucrés (codes N.A.C.E. 419 + 421) .....	81,29	62,12	72,79	208	217	212	216	226	220	223	237	229
420	Industrie du sucre .....	94,85	75,38	94,14	187	212	188	222	231	222	203	212	204
421	Industrie du cacao, du chocolat et de la confiserie de sucre .....	79,30	60,99	70,05	211	218	216	218	223	222	226	234	231
423	Fabrication de produits alimentaires divers .....	87,14	67,00	82,25	207	200	206	216	208	215	222	216	221
42A	Industrie des boissons .....	84,45	70,81	83,71	198	204	198	208	215	209	216	218	216
427	dont : brasserie et malterie .....	85,33	74,39	85,09	194	197	194	205	208	205	213	213	213
428	industrie des boissons hygiéniques et eaux gazeuses .....	79,90	71,50	78,53	210	212	211	217	224	218	227	223	227
429	Industrie du tabac .....	95,82	76,32	81,67	183	185	185	193	196	196	201	202	203
43	Industrie textile .....	83,81	63,67	74,68	192	195	193	193	197	195	198	199	198
431	Industrie lainière .....	80,76	67,77	74,66	196	196	196	199	197	198	202	199	201
432	Industrie cotonnière .....	84,53	66,86	78,10	196	198	197	196	199	197	200	200	200
433	Industrie de la soierie .....	90,52	67,85	83,43	192	196	193	196	198	196	202	204	203
434	Industrie du lin, du chanvre et de la ramie .....	77,55	66,58	74,09	194	195	194	197	196	197	200	201	201

(1) (2) Voir notes page 544.

2. — Indices des gains horaires bruts moyens dans l'industrie <sup>(1)</sup>(suite).

N° code N.A.C.E.	BRANCHES, CLASSES ET GROUPES D'INDUSTRIE	Octobre 1972 (2)			Avril 1977 (2)			Octobre 1977 (2)			Avril 1978 (2)		
		H	F	H+F	H	F	H+F	H	F	H+F	H	F	H+F
		(Chiffres absolus)			(Indices base : octobre 1972 = 100)								
436	Bonneterie .....	80,61	58,77	62,81	197	194	195	195	196	196	200	196	197
436.1	Fabrication de bas et articles similaires	87,26	61,51	67,25	192	193	193	182	189	187	186	195	192
436.2	Fabrication d'autres articles de bonneterie .....	78,77	58,21	61,83	198	195	195	199	198	198	205	197	198
437	Achèvement des textiles .....	83,81	64,66	80,32	191	201	193	193	205	195	196	209	198
439	Autres industries textiles .....	84,55	63,78	76,56	182	192	185	185	194	188	191	201	194
44	Industrie du cuir .....	81,56	57,15	72,66	186	197	189	196	212	200	198	213	202
441	Tannerie-mégisserie et industries connexes	89,83	75,36	88,18	182	193	183	192	199	193	193	—	193
442	Fabrication d'articles en cuir et similaires	63,65	53,87	57,72	197	198	198	206	215	211	210	219	215
45	Industrie des chaussures et de l'habillement .....	79,60	58,22	60,21	193	201	200	196	205	204	203	213	211
45A	Fabrication mécanique de chaussures (sauf en caoutchouc et en bois) .....	79,34	69,23	72,76	190	193	192	195	197	196	199	206	203
45B	Industrie de l'habillement (à l'exclusion des fourrures) .....	79,19	57,23	58,46	191	201	199	186	204	202	194	212	210
46	Industrie du bois et du meuble en bois ...	81,50	72,12	80,39	199	201	199	202	206	203	211	216	212
46A	Industrie du bois et du liège (à l'exclusion du meuble en bois) .....	82,14	68,43	81,03	200	214	201	203	220	205	212	223	213
461	dont: sciage et préparation industrielle du bois .....	75,03	58,78	74,95	214	—	214	219	—	219	227	—	227
463	fabrication en série de pièces de charpente, de menuiserie et de parquet .....	81,69	73,11	81,39	210	202	210	211	—	211	222	—	222
467	Industrie du meuble en bois .....	81,17	72,64	80,00	198	200	198	202	204	202	211	215	211
47	Industrie du papier et fabrication d'articles en papier ; imprimerie et édition	97,39	63,54	88,85	197	204	198	202	205	202	210	216	211
47A	Industrie du papier et fabrication d'articles en papier .....	94,65	64,31	85,41	187	196	189	193	198	194	203	209	204

(1) (2) Voir notes page 544.

2. — Indices des gains horaires bruts moyens dans l'industrie <sup>(1)</sup>(suite).

N° code N.A.C.E.	BRANCHES, CLASSES ET GROUPEs D'INDUSTRIE	Octobre 1972 (2)			Avril 1977 (2)			Octobre 1977 (2)			Avril 1978 (2)		
		H	F	H+F	H	F	H+F	H	F	H+F	H	F	H+F
		(Chiffres absolus)			(Indices base : octobre 1972 = 100)								
471	Fabrication de la pâte, du papier et du carton .....	105,70	71,63	101,02	191	201	192	198	191	198	207	201	206
472	Transformation du papier et carton, fabrication d'articles en pâte .....	87,94	63,14	78,57	185	195	188	189	199	192	199	210	203
47B	Imprimerie, édition et industries annexes .....	100,43	61,90	93,32	206	224	208	211	221	212	218	234	220
48	Industrie du caoutchouc, transformation des matières plastiques .....	90,19	67,74	85,05	191	198	192	199	207	200	207	218	209
481	Industrie du caoutchouc .....	95,91	77,67	93,00	187	194	188	197	204	198	205	213	206
483	Transformation des matières plastiques .....	88,21	64,20	80,45	193	199	194	199	208	201	207	220	211
49	Autres industries manufacturières .....	67,35	60,35	65,93	188	194	189	195	202	196	207	218	209
50	Bâtiment et génie civil (codes N.A.C.E. 500 à 504) .....	89,71	—	—	207	—	—	212	—	—	218	—	—
50A	Bâtiment et génie civil (codes N.A.C.E. 500 + 501 + 502) .....	91,01	—	—	207	—	—	212	—	—	218	—	—
500	Bâtiment et génie civil (sans spécialisation), démolition .....	93,33	—	—	203	—	—	209	—	—	215	—	—
501	Construction d'immeubles (d'habitation et autres) .....	88,87	—	—	209	—	—	214	—	—	220	—	—
502	Génie civil : construction de routes, ponts, voies ferrées, etc. ....	91,33	—	—	208	—	—	215	—	—	220	—	—
503	Installation .....	86,70	—	—	202	—	—	207	—	—	214	—	—
504	Aménagement et parachèvement .....	82,83	—	—	216	—	—	222	—	—	226	—	—
A	Ensemble des industries extractives (codes N.A.C.E. 11 + 23) .....	107,41	78,38	107,17	197	—	197	203	—	203	208	—	208
B	Ensemble des industries manufacturières (codes N.A.C.E. 12 + 14 + 22 + 24 à 49) .....	95,35	64,94	87,58	192	201	194	198	205	199	204	213	206
C	Ensemble A + B + 50 .....	94,81	64,95	88,71	195	201	196	201	205	202	207	213	208

(1) (2) Voir notes page 544.

3. — Traitements moyens mensuels bruts des employés dans l'industrie (en F), par sexe (1).

N° code N.A.C.E.	DIVISIONS ET CLASSES D'INDUSTRIES	Sexe (2)	Octobre 1976	Avril 1977	Octobre 1977	Avril 1978
11	Extraction et agglomération de combustibles solides .	H.	48 519	53 819	53 050	54 961
		F.	32 420	34 397	35 104	37 333
		H. + F.	48 203	53 438	52 698	54 615
12	Cokeries .....	H.	48 163	52 180	54 010	55 817
		F.	34 079	35 418	35 584	—
		H. + F.	47 611	51 523	53 287	55 077
14	Raffinage de pétrole .....	H.	59 376	65 428	66 598	70 421
		F.	38 283	41 018	42 829	43 577
		H. + F.	57 121	62 819	64 057	67 551
16	Production et distribution d'énergie électrique, de gaz, de vapeur et d'eau chaude (3) .....	H.	45 346	50 463	52 536	54 097
		F.	39 127	42 547	44 031	44 603
		H. + F.	44 816	49 788	51 812	53 288
17	Captage, épuration et distribution d'eau .....	H.	50 926	52 574	54 444	56 048
		F.	33 642	34 977	37 066	37 729
		H. + F.	48 516	50 120	52 020	53 493
22	Production et première transformation des métaux ...	H.	51 168	54 759	55 847	57 868
		F.	31 662	34 099	35 031	36 069
		H. + F.	49 082	52 550	53 621	55 537
22.A	Production et première transformation des métaux ferreux .....	H.	51 340	54 902	55 573	57 781
		F.	31 891	34 215	34 931	36 021
		H. + F.	49 116	52 537	53 213	55 293
23	Extraction de minéraux autres que métalliques et énergétiques; tourbières .....	H.	45 689	48 556	50 545	54 457
		F.	28 177	30 550	32 011	32 178
		H. + F.	42 495	45 272	47 164	50 393
23.A	Extraction d'autres minéraux ; tourbières .....	H.	56 025	57 240	60 949	64 832
		F.	25 542	27 768	29 386	31 396
		H. + F.	49 972	51 387	54 681	58 192
24	Industrie des produits minéraux non métalliques ...	H.	44 459	47 099	49 449	51 768
		F.	27 622	29 016	30 638	32 005
		H. + F.	41 138	43 532	45 739	47 869
25	Industrie chimique .....	H.	49 281	52 845	54 832	56 990
		F.	29 870	32 196	32 933	34 851
		H. + F.	44 829	48 108	49 809	51 912
25.A	Fabrication de produits chimiques de base et fabrication suivie de transformation plus ou moins élaborée de ces produits .....	H.	49 872	53 532	56 612	57 982
		F.	30 620	33 673	34 630	35 984
		H. + F.	47 001	50 570	53 334	54 701
26	Production de fibres artificielles et synthétiques ....	H.	60 003	64 432	63 482	66 355
		F.	35 608	37 284	39 561	39 034
		H. + F.	55 300	59 199	58 871	61 088
31	Fabrication d'ouvrages en métaux (à l'exclusion des machines et de matériel de transport) .....	H.	44 421	47 441	48 197	49 543
		F.	27 281	28 932	29 769	30 904
		H. + F.	40 486	43 192	43 966	45 265
32	Construction de machines et de matériel mécanique ..	H.	46 014	47 785	49 352	50 896
		F.	26 729	28 737	29 469	30 217
		H. + F.	42 017	43 837	45 231	46 610

(1) Le trait signifie que les données n'existent pas ou que la moyenne couvrait moins de 4 établissements.

(2) H.=hommes; F.=femmes; H. + F.=hommes+femmes.

(3) A partir d'octobre 1976, les données relatives aux employés comprennent également celles des ouvriers.

3. — Traitements moyens mensuels bruts des employés dans l'industrie (en F), par sexe <sup>(1)</sup>(suite).

N° code N.A.C.E.	DIVISIONS ET CLASSES D'INDUSTRIES	Sexe (2)	Octobre 1976	Avril 1977	Octobre 1977	Avril 1978
33	Construction de machines de bureau et de machines et installations pour le traitement de l'information ..	H.	—	—	—	—
		F.	—	—	—	—
		H. + F.	—	—	—	—
34	Construction électrique et électronique .....	H.	45 446	48 539	50 087	51 325
		F.	28 749	30 724	31 858	32 807
		H. + F.	42 054	44 920	46 384	47 563
35	Construction d'automobiles et pièces détachées .....	H.	48 576	51 952	51 839	54 569
		F.	28 425	30 569	32 361	33 430
		H. + F.	45 066	48 227	48 619	50 886
36	Construction d'autre matériel de transport .....	H.	46 168	49 168	50 355	51 388
		F.	28 701	29 883	31 397	32 487
		H. + F.	43 831	46 588	47 818	48 859
37	Fabrication d'instruments de précision, d'optique et similaires .....	H.	44 295	47 626	48 226	49 533
		F.	26 238	28 253	29 643	30 527
		H. + F.	38 769	41 697	42 539	43 717
41/42	Industrie des produits alimentaires, des boissons et du tabac .....	H.	42 915	45 252	46 745	49 180
		F.	25 392	27 234	28 927	30 250
		H. + F.	38 285	40 492	42 038	44 178
41.A	Industrie des produits alimentaires, sauf le sucre ..	H.	42 441	44 958	45 625	48 629
		F.	24 538	26 211	28 005	29 433
		H. + F.	37 135	39 402	40 403	42 940
41.B	Industrie du pain et des produits sucrés .....	H.	41 689	43 379	44 324	47 201
		F.	23 770	24 904	27 900	28 788
		H. + F.	33 534	34 972	36 850	38 822
42.A	Industrie des boissons .....	H.	42 251	44 196	46 343	48 318
		F.	26 467	28 665	30 329	31 246
		H. + F.	38 990	40 987	43 035	44 791
429	Industrie du tabac .....	H.	44 048	47 271	48 355	51 431
		F.	28 541	30 677	31 487	33 545
		H. + F.	39 398	42 295	43 297	46 068
43	Industrie textile .....	H.	42 121	43 902	45 773	47 045
		F.	25 589	27 478	28 143	29 287
		H. + F.	36 528	38 346	39 809	41 037
44	Industrie du cuir .....	H.	41 823	44 092	43 707	48 503
		F.	27 244	28 676	29 204	30 760
		H. + F.	37 854	39 894	39 758	43 673
45	Industrie des chaussures et de l'habillement .....	H.	36 297	36 834	39 360	40 734
		F.	24 393	25 417	26 703	27 575
		H. + F.	29 918	30 716	32 578	33 683
45.A	Fabrication mécanique de chaussures (sauf en caoutchouc et en bois) .....	H.	36 486	37 746	41 731	41 761
		F.	24 449	25 375	26 864	27 988
		H. + F.	31 781	32 911	35 920	36 378

(1) (2) Voir notes page 550.



3. — Traitements moyens mensuels bruts des employés dans l'industrie (en F), par sexe <sup>(1)</sup>(suite).

N° code N.A.C.E.	DIVISIONS ET CLASSES D'INDUSTRIES	Sexe (2)	Octobre 1976	Avril 1977	Octobre 1977	Avril 1978
45.B	Industrie de l'habillement (à l'exclusion des fourrures)	H. F. H. + F.	36 298 24 413 29 806	36 692 25 372 30 509	39 103 26 683 32 318	40 646 27 658 33 685
46	Industrie du bois et du meuble en bois .....	H. F. H. + F.	39 676 24 557 35 374	40 728 26 099 36 564	42 704 26 952 38 220	44 273 27 778 39 579
46.A	Industrie du bois et du liège (à l'exclusion du meuble en bois) .....	H. F. H. + F.	39 642 25 391 35 844	41 455 25 901 37 309	43 003 26 887 38 707	45 108 28 336 40 638
47	Industrie du papier et fabrication d'articles en papier; imprimerie et édition .....	H. F. H. + F.	45 964 27 195 40 023	48 546 28 706 42 266	49 589 29 716 43 299	51 185 30 979 44 789
47.A	Industrie du papier et fabrication d'articles en papier	H. F. H. + F.	45 677 27 298 40 602	48 587 29 095 43 204	49 521 30 014 44 134	50 474 30 851 45 056
47.B	Imprimerie, édition et industries annexes .....	H. F. H. + F.	46 177 27 139 39 632	48 516 28 496 41 634	49 640 29 555 42 736	51 714 31 049 44 610
48	Industrie du caoutchouc et transformation des matières plastiques .....	H. F. H. + F.	45 170 28 051 40 404	47 922 29 630 42 830	50 187 30 665 44 752	52 168 32 049 46 568
49	Autres industries manufacturières .....	H. F. H. + F.	39 174 22 611 30 567	43 397 25 033 33 855	42 076 25 320 33 370	43 766 27 039 35 075
50	Bâtiment et génie civil .....	H. F. H. + F.	42 838 26 067 39 320	45 524 27 368 41 715	46 595 28 926 42 888	50 142 30 459 46 013
50.A	Bâtiment et génie civil, à l'exclusion de l'installation, de l'aménagement et du parachèvement .....	H. F. H. + F.	43 692 25 284 40 217	46 907 26 917 43 133	48 404 28 744 44 692	51 837 30 332 47 776
A	Ensemble des industries extractives (codes N.A.C.E. 11 + 23) .....	H. F. H. + F.	47 900 29 206 46 769	52 669 31 483 51 387	52 502 32 761 51 308	54 851 33 022 53 530
B	Ensemble des industries manufacturières (codes N.A.C.E. 12 + 14 + 22 + 24 à 49) .....	H. F. H. + F.	45 958 27 191 41 470	48 741 29 002 44 020	50 140 30 087 45 344	52 048 31 271 47 079
C	Ensemble A + B + N.A.C.E. 50 .....	H. F. H. + F.	45 728 27 112 41 422	48 572 28 882 44 018	49 884 30 009 45 288	51 964 31 216 47 166

(1) (2) Voir notes page 550.

## 4. — Indices des traitements moyens mensuels bruts dans l'industrie (1).

N°code N.A.C.E.	DIVISIONS ET CLASSES D'INDUSTRIES	Octobre 1972 (2)			Avril 1977 (2)			Octobre 1977 (2)			Avril 1978 (2)		
		H.	F.	H.+F.	H.	F.	H.+F.	H.	F.	H.+F.	H.	F.	H.+F.
		(Chiffres absolus)			(Indices base : octobre 1972 = 100)								
11	Extraction et agglomération de combustibles solides .....	27 071	17 018	26 874	199	202	199	196	206	196	203	219	203
12	Cokeries .....	28 206	20 156	27 890	185	176	185	191	177	191	198	—	197
14	Raffinage de pétrole .....	32 273	21 003	31 068	203	195	202	206	204	206	218	207	217
16	Production et distribution d'énergie électrique, de gaz, de vapeur et d'eau chaude (3) .....	32 544	23 824	31 801	155	179	157	161	185	163	166	187	168
17	Captage, épuration et distribution d'eau .....	26 525	17 692	25 293	198	198	198	205	210	206	211	213	211
22	Production et première transformation des métaux .....	28 794	17 264	27 561	190	198	191	194	203	195	201	209	202
22.A	Production et première transformation des métaux ferreux .....	28 622	17 089	27 303	192	200	192	194	204	195	202	211	203
23	Extraction de minéraux autres que métalliques et énergétiques; tourbières .....	26 101	17 327	23 953	186	213	189	194	223	197	209	225	210
23.A	Extraction d'autres minéraux; tourbières .....	31 760	12 997	28 034	180	214	183	192	226	195	204	242	208
24	Industrie des produits minéraux non métalliques .....	25 462	14 777	23 354	185	196	186	194	207	196	203	217	205
25	Industrie chimique .....	29 253	16 583	26 347	181	194	183	187	199	189	195	210	197
25.A	Fabrication de produits chimiques de base et fabrication suivie de transformation plus ou moins élaborée de ces produits .....	29 097	17 153	27 520	184	196	184	195	202	194	199	210	199
26	Production de fibres artificielles et synthétiques .....	35 730	21 142	32 918	180	176	180	178	187	179	186	185	186
31	Fabrication d'ouvrages en métaux (à l'exclusion des machines et de matériel de transport) .....	25 265	15 188	22 952	188	190	188	191	196	192	196	203	197

(1) Le trait signifie que les données n'existent pas ou que la moyenne couvrait moins de 4 établissements.

(2) H.=hommes; F.=femmes; H.+F.=hommes+femmes.

(3) A partir d'octobre 1976, les données relatives aux employés comprennent également celles des ouvriers.

4. — Indices des traitements moyens mensuels bruts dans l'industrie <sup>(1)</sup>(suite).

N°code N.A.C.E.	DIVISIONS ET CLASSES D'INDUSTRIES	Octobre 1972 (2)			Avril 1977 (2)			Octobre 1977 (2)			Avril 1978 (2)		
		H.	F.	H.+F.	H.	F.	H.+F.	H.	F.	H.+F.	H.	F.	H.+F.
		(Chiffres absolus)			(Indices base : octobre 1972 = 100)								
32	Construction de machines et de matériel mécanique .....	27 187	15 166	24 695	176	189	178	182	194	183	187	199	189
33	Construction de machines de bureau et de machines et installations pour le traitement de l'information .....	19 966	13 455	18 491	—	—	—	—	—	—	—	—	—
34	Construction électrique et électronique .....	26 044	15 779	23 959	186	195	187	192	202	194	197	208	199
35	Construction d'automobiles et pièces détachées .....	28 704	16 544	26 585	181	185	181	181	196	183	190	202	191
36	Construction d'autre matériel de transport .....	26 674	15 484	25 177	184	193	185	189	203	190	193	210	194
37	Fabrication d'instruments de précision, d'optique et similaires .....	26 848	14 949	23 206	177	189	180	180	198	183	184	204	188
41/42	Industrie des produits alimentaires, des boissons et du tabac .....	24 613	13 849	21 769	184	197	186	190	209	193	200	218	203
41.A	Industrie des produits alimentaires, sauf le sucre .....	24 421	13 449	21 169	184	195	186	187	208	191	199	219	203
41.B	Industrie du pain et des produits sucrés .....	23 578	12 744	18 647	184	195	188	188	219	198	200	226	208
42.A	Industrie des boissons .....	24 214	14 541	22 216	183	197	184	191	209	194	200	215	202
429	Industrie du tabac .....	25 214	15 287	22 238	187	201	190	192	206	195	204	219	207
43	Industrie textile .....	24 906	13 738	21 128	176	200	181	184	205	188	189	213	194
44	Industrie du cuir .....	23 551	13 720	20 875	187	209	191	186	213	190	206	224	209
45	Industrie des chaussures et de l'habillement .....	21 417	13 333	17 086	172	191	180	184	200	191	190	207	197
45.A	Fabrication mécanique de chaussures (sauf en caoutchouc et en bois) .....	22 409	13 543	18 944	168	187	174	186	198	190	186	207	192
45.B	Industrie de l'habillement (à l'exclusion des fourrures) .....	21 289	13 294	16 922	172	191	180	184	201	191	191	208	199

(1) (2) Voir notes page 553.

4. — Indices des traitements moyens mensuels bruts dans l'industrie <sup>(1)</sup>(suite).

N°code N.A.C.E.	DIVISIONS ET CLASSES D'INDUSTRIE	Octobre 1972 (2)			Avril 1977 (2)			Octobre 1977 (2)			Avril 1978 (2)		
		H.	F.	H.+F.	H.	F.	H.+F.	H.	F.	H.+F.	H.	F.	H.+F.
		(Chiffres absolus)			(Indices base : octobre 1972 = 100)								
46	Industrie du bois et du meuble en bois .....	22 357	13 118	19 728	182	199	185	191	205	194	198	212	201
46.A	Industrie du bois et du liège (à l'exclusion du meuble en bois) ....	24 234	14 268	21 578	171	182	173	177	188	179	186	199	188
47	Industrie du papier et fabrication d'articles en papier; imprimerie et édition .....	25 753	15 085	22 376	189	190	189	193	197	194	199	205	200
47.A	Industrie du papier et fabrication d'articles en papier .....	27 058	15 145	23 768	180	192	182	183	198	186	187	204	190
47.B	Imprimerie, édition et industries annexes .....	24 782	15 053	21 438	196	189	194	200	196	199	209	206	208
48	Industrie du caoutchouc et transformation des matières plastiques ..	26 549	15 532	23 482	181	191	182	189	197	191	196	206	198
49	Autres industries manufacturières .	25 979	13 667	19 582	167	183	173	162	185	170	168	198	179
50	Bâtiment et génie civil .....	25 006	14 470	22 796	182	189	183	186	200	188	201	210	202
50.A	Bâtiment et génie civil, à l'exclusion de l'installation, de l'aménagement et du parachèvement ...	26 167	14 824	24 025	179	182	180	185	194	186	198	205	199
A	Ensemble des industries extractives (codes N.A.C.E. 11 + 23) .....	26 859	14 980	26 140	196	210	197	195	219	196	204	220	205
B	Ensemble des industries manufacturières (codes N.A.C.E. 12 + 14 + 22 + 24 à 49) .....	26 541	15 007	23 841	184	193	185	189	200	190	196	208	197
C	Ensemble A + B + N.A.C.E. 50 .	26 390	14 958	23 744	184	193	185	189	201	191	197	209	199

(1) (2) Voir notes page 553.

## 5. — Indices des gains horaires bruts moyens dans l'industrie des pays de la C.E.

Ouvriers - octobre 1977.

N° code N.A.C.E.	BRANCHES D'INDUSTRIE	Allemagne (R.F.)	France	Italie (1)	Pays-Bas	Belgique	Luxembourg	Royaume-Uni	Danemark
(Base : octobre 1972 = 100).									
11	Extraction et agglomération de combustibles solides .....	155,4	240,0	161,1	..	203,2	—	..	..
12	Cokeries .....	..	..	241,1	—	195,2	—	187,7	..
13	Extraction de pétrole et de gaz naturel ...	153,1	185,8	218,5	—	—	—	..	..
14	Raffinage de pétrole .....	159,0	..	206,7	171,4	191,9	—	210,1	202,8
21	Extraction et préparation de minerais métalliques .....	154,8	222,8	220,9	—	—	178,9	251,8	..
22	Production et première transformation des métaux .....	149,8	220,0	225,9	185,5	192,3	183,3	216,4	204,6
22A	Production et première transformation des métaux ferreux .....	148,8	220,4	222,6	185,2	191,2	183,1	217,3	207,5
23	Extraction de minéraux autres que métalliques et énergétiques ; tourbières .....	146,2	215,1	241,1	..	201,0	203,8	206,9	..
23A	Extraction d'autres minéraux ; tourbières	148,2	222,3	214,4	..	215,8	—	..	..
24	Industrie des produits minéraux non métalliques .....	145,8	211,2	249,5	173,8	209,2	189,3	208,2	193,6
25	Industrie chimique .....	157,4	203,3	232,2	185,2	204,5	232,9	219,2	205,4
25A	Fabrication de produits chimiques de base et fabrication suivie de transformation plus ou moins élaborée de ces produits ..	157,0	200,1	233,4	180,3	207,4	194,4	206,2	..
26	Production de fibres artificielles et synthétiques .....	160,9	..	256,6	177,4	191,0	170,6	207,3	—
31	Fabrication d'ouvrages en métaux (à l'exclusion des machines et de matériel de transport) .....	149,9	210,2	250,6	179,6	196,5	201,0	221,4	198,7
32	Construction de machines et de matériel mécanique .....	151,5	208,1	243,7	181,9	194,4	200,7	212,1	195,7
33	Construction de machines de bureau et de machines et installations pour le traitement de l'information .....	155,7	195,5	252,1	..	..	—	218,6	..
34	Construction électrique et électronique ...	154,9	208,6	245,9	187,9	199,5	209,9	214,9	202,5
35	Construction d'automobiles et pièces détachées .....	156,2	..	215,5	185,6	194,9	199,6	177,5	192,0

(1) Octobre 1976.

## 5. — Indices des gains horaires bruts moyens dans l'industrie des pays de la C.E. (suite)

Ouvriers - octobre 1977 (suite).

N° code N.A.C.E.	BRANCHES D'INDUSTRIE	Allemagne (R.F.)	France	Italie (1)	Pays-Bas	Belgique	Luxem- bourg	Royaume- Uni	Danemark
(Base : octobre 1972 = 100)									
36	Construction d'autre matériel de transport	155,2	212,9	232,7	178,1	190,4	—	213,3	185,2
37	Fabrication d'instruments de précision, d'optique et similaires .....	154,2	218,9	254,3	180,3	207,6	—	223,0	224,5
41/42	Industrie des produits alimentaires, des boissons et du tabac .....	154,6	214,1	230,9	184,1	213,0	192,3	211,4	216,2
41.A	Industrie des produits alimentaires, sauf le sucre .....	155,0	209,6	235,7	184,0	215,4	187,4	212,4	219,0
41.B	Industrie du pain et des produits sucrés ...	152,7	213,4	245,4	190,4	220,4	..	214,0	214,6
42.A	Industrie des boissons .....	152,7	215,1	231,5	174,9	208,6	202,5	200,5	211,5
429	Industrie du tabac .....	161,1	..	203,7	190,6	196,2	204,0	237,7	230,7
43	Industrie textile .....	152,1	203,8	254,5	188,2	194,8	..	222,4	205,1
44	Industrie du cuir .....	147,7	212,9	257,7	178,5	200,4	—	218,0	225,8
45	Industrie des chaussures et de l'habillement	148,8	208,0	264,7	196,3	203,6	187,0	230,4	212,3
45.A	Fabrication mécanique de chaussures (sauf en caoutchouc et en bois) .....	144,0	215,4	274,4	172,9	196,3	—	229,0	..
45.B	Industrie de l'habillement (à l'exclusion des fourrures) .....	148,9	205,2	260,5	200,2	201,9	183,1	230,4	..
46	Industrie du bois et du meuble en bois ...	150,8	224,1	263,2	178,9	202,9	187,8	216,7	195,9
46.A	Industrie du bois et du liège (à l'exclusion du meuble en bois) .....	151,2	229,1	260,3	179,7	204,7	198,9	209,8	198,5
47	Industrie du papier et fabrication d'articles en papier ; imprimerie et édition .....	151,8	199,4	227,1	173,7	202,3	202,5	209,6	218,1
47.A	Industrie du papier et fabrication d'articles en papier .....	151,4	217,9	244,8	174,0	194,2	—	212,8	212,2
47.B	Imprimerie, édition et industries annexes ...	151,0	186,5	211,5	172,4	211,8	200,8	209,9	..
48	Industrie du caoutchouc - transformation des matières plastiques .....	150,7	212,5	229,8	170,5	200,3	211,2	209,2	209,7
49	Autres industries manufacturières .....	133,5	211,7	257,5	190,2	196,1	—	228,8	215,0
50	Bâtiment et génie civil .....	139,7	209,0	255,9	178,4	212,4	205,2	211,5	..
50.A	Bâtiment et génie civil, à l'exclusion de l'installation, de l'aménagement et du parachèvement .....	138,2	211,5	255,0	176,5	212,4	206,6	..	..
A	Ensemble des industries extractives (codes N.A.C.E. 11 + 13 + 21 + 23) .....	153,6	225,8	230,6	..	203,1	181,5	220,5	207,7
B	Ensemble des industries manufacturières (codes N.A.C.E. 12 + 14 + 22 + 24 à 49)	153,5	209,6	242,5	182,4	199,3	188,2	214,0	205,2
C	Ensemble A + B + N.A.C.E. 50' .....	150,5	210,0	240,1	181,7	201,6	194,9	213,0	205,2

(1) Octobre 1976.

## 6. — Indices des traitements moyens mensuels bruts dans l'industrie des pays de la C.E.

Employés - octobre 1977.

N° code N.A.C.E.	BRANCHES D'INDUSTRIE	Allemagne (R.F.)	France	Italie (1)	Pays-Bas	Belgique	Luxembourg	Danemark
(Base : octobre 1972 = 100)								
11	Extraction et agglomération de combustibles solides .....	144,3	—	160,4	..	196,1	—	—
12	Cokeries .....	..	—	212,0	—	191,1	—	—
13	Extraction de pétrole et de gaz naturel .....	152,2	180,7	211,1	174,7	—	—	—
14	Raffinage de pétrole .....	157,2	..	183,2	170,3	206,2	—	176,1
21	Extraction et préparation de minerais métalliques .....	152,6	172,9	182,4	—	—	182,0	—
22	Production et première transformation des métaux .....	154,3	189,2	202,8	175,0	194,6	185,6	191,7
23	Extraction de minéraux autres que métalliques et énergétiques ; tourbières .....	150,5	183,1	203,8	..	199,9	159,1	195,4
24	Industrie des produits minéraux non métalliques .....	151,7	181,4	209,8	159,2	195,9	189,4	174,4
25	Industrie chimique .....	155,7	173,6	195,5	173,9	189,0	213,3	179,6
26	Production de fibres artificielles et synthétiques .....	160,5	..	214,6	173,1	178,8	194,1	—
31	Fabrication d'ouvrages en métaux (à l'exclusion des machines et de matériel de transport) .....	155,7	178,6	208,4	172,9	191,6	200,3	179,8
32	Construction de machines et de matériel mécanique .....	157,8	180,3	200,3	172,0	183,2	180,5	..
33	Construction de machines de bureau et de machines et installations pour le traitement de l'information .....	153,9	176,3	191,5	..	..	—	185,4
34	Construction électrique et électronique .....	159,8	178,7	197,8	185,5	193,6	188,6	182,4
35	Construction d'automobiles et pièces détachées .....	158,9	183,8	192,3	167,3	182,9	210,1	195,3

(1) Octobre 1976.

## 6. — Indices des traitements moyens mensuels bruts dans l'industrie des pays de la C.E. (suite).

Employés - octobre 1977 (suite).

N° code N.A.C.E.	BRANCHES D'INDUSTRIE	Allemagne (R.F.)	France	Italie (1)	Pays-Bas	Belgique	Luxembourg	Danemark
(Base : octobre 1972 = 100)								
36	Construction d'autre matériel de transport ..	159,7	190,7	190,9	169,1	189,9	—	199,7
37	Fabrication d'instruments de précision, d'optique et similaires .....	157,5	180,7	206,1	170,1	183,3	—	147,0
41/42	Industrie des produits alimentaires, des boissons et du tabac .....	152,0	184,0	194,7	169,5	193,1	193,4	186,2
43	Industrie textile .....	151,4	182,2	209,0	177,2	188,4	..	180,8
44	Industrie du cuir .....	147,7	186,7	206,8	..	190,5	—	169,1
45	Industrie des chaussures et de l'habillement .	151,5	183,5	221,7	166,6	190,7	185,4	187,9
46	Industrie du bois et du meuble en bois .....	149,3	188,0	226,4	164,4	193,7	199,7	175,9
47	Industrie du papier et fabrication d'articles en papier ; imprimerie et édition .....	151,8	174,0	188,3	169,8	193,5	185,8	185,9
48	Industrie du caoutchouc - transformation des matières plastiques .....	153,5	179,7	193,9	172,0	190,6	196,9	194,2
49	Autres industries manufacturières .....	142,0	187,9	207,5	..	170,4	—	172,9
50	Bâtiment et génie civil .....	144,9	177,5	219,4	172,6	188,1	172,7	—
A	Ensemble des industries extractives (codes N.A.C.E. 11 + 13 + 21 + 23) .....	146,5	181,0	195,0	174,9	196,3	180,5	195,4
B	Ensemble des industries manufacturières (codes N.A.C.E. 12 + 14 + 22 + 24 à 49)	156,5	180,6	199,8	173,1	190,2	189,8	183,9
C	Ensemble A + B + N.A.C.E. 50 .....	154,9	180,2	198,9	172,8	190,7	189,3	183,9

(1) Octobre 1976.



7. — Enquête triennale sur le coût salarial (montants horaires des salaires et charges patronales) des ouvriers et des employés dans l'industrie des pays de la C.E.

Année 1975. — Etablissements occupant 10 salariés et plus.

N° code N.A.C.E.	BRANCHES D'INDUSTRIE	Allemagne R.F.	France	Italie	Pays- Bas	Belgique	Luxem- bourg	Royaume- Uni	Irlande	Danemark
		DM	FF	Lire	Fl	Fb	Flx	£	£	Dkr

Moyennes en monnaie nationale.

11	Extraction et agglomération de combustibles solides .....	24,72(1)	34,34	3 188	..	355,47	—	2,63	1,27	—
12	Cokeries .....	..	—	4 684	—	316,98	—	2,29	—	—
13	Extraction de pétrole et de gaz naturel ..	23,06	53,58	5 221	29,80	—	—	..	—	—
14	Raffinage de pétrole .....	25,50	44,85	5 323	28,43	483,55	—	2,67	2,37	47,67
15	Industrie des combustibles nucléaires ..	—	35,01	4 168	—	—	—	..	—	—
16	Production et distribution d'énergie électrique, de gaz, de vapeur et d'eau chaude .....	21,90	39,20	5 090	26,66	537,73	309,58(2)	2,29	2,25	49,45
17	Captage, épuration et distribution d'eau	20,62	27,61	5 299	24,82	280,17	..	1,97	1,32	..
21	Extraction et préparation de minerais métalliques .....	21,14	38,00	4 582	—	—	337,15	..	2,52	—
22	Production et première transformation des métaux .....	19,83	29,33	4 012	24,07	336,27	307,22	1,97	1,48	44,66
23	Extraction de minéraux autres que métalliques et énergétiques, tourbières ....	15,37	26,33	4 056	22,58	278,93	204,42	..	1,58	37,42
24	Industrie des produits minéraux non métalliques .....	16,42	23,71	3 109	19,13	265,21	206,18	1,59	1,66	40,65
25	Industrie chimique .....	20,78	32,72	4 170	24,64(3)	330,88	212,24	1,97	1,74(3)	46,23
26	Production de fibres artificielles et synthétiques .....	19,58	33,51	4 037	..	321,49	272,33	2,02	..	—
31	Fabrication d'ouvrages en métaux .....	17,13	23,06	3 376	18,79	265,86	208,20	1,60	1,36	38,75
32	Construction de machines et de matériel mécanique .....	18,82	25,77	3 566	19,55	283,05	258,81	1,71	1,38	42,26
33	Construction de machines de bureau et de machines et installations pour le traitement de l'information .....	23,84	43,83	4 318	23,24	237,15	—	2,06	1,36	38,90

(1) (2) (3) Voir notes page 561.

7. — Enquête triennale sur le coût salarial (montants horaires des salaires et charges patronales) des ouvriers et des employés dans l'industrie des pays de la C.E. (suite).

Année 1975. — Etablissements occupant 10 salariés et plus (suite).

N° code N.A.C.E.	BRANCHES D'INDUSTRIE	Allemagne R.F.	France	Italie	Pays- Bas	Belgique	Luxem- bourg	Royaume- Uni	Irlande	Danemark
		DM	FF	Lire	F1	Fb	Flx	£	£	Dkr

Moyennes en monnaie nationale.

34	Construction électrique et électronique .	18,24	25,31	3 589	22,91	285,45	215,83	1,59	1,32	40,45
35	Construction d'automobiles et pièces détachées .....	21,04	26,37	3 739	20,40	299,95	198,46	1,92	1,86	38,49
36	Construction d'autre matériel de transport	19,41	29,22	3 749	20,05	311,40	—	1,94	1,98	44,36
37	Fabrication d'instruments de précision, d'optique et similaires .....	16,39	23,47	3 283	19,52	265,11	—	1,56	1,29	39,64
41/42	Industrie des produits alimentaires, des boissons et du tabac .....	15,06	22,53	3 590	18,94	247,63	188,61	1,49	1,58	42,43
43	Industrie textile .....	13,73	19,08	2 851	17,30	213,76	..	1,30	1,22	33,86
44	Industrie du cuir .....	12,15	17,72	3 473	16,24	192,15	—	1,25	1,21	32,71
45	Industrie des chaussures et de l'habillement .....	12,19	16,45	2 424	13,89	169,99	119,71	1,10	1,10	30,11
46	Industrie du bois et du meuble en bois .	14,89	18,46	2 661	16,47	220,85	174,70	1,50	1,36	34,04
47	Industrie du papier et fabrication d'articles en papier; imprimerie et édition .	16,69	29,17	4 132	20,73	278,16	229,87	1,81	1,69	47,02
48	Industrie du caoutchouc - transformation des matières plastiques .....	15,94	23,42	3 702	18,55	259,27	272,59	1,54	1,58	37,77
49	Autres industries manufacturières .....	14,78	20,01	2 846	16,83	191,13	—	1,33	1,20	36,81
50	Bâtiment et génie civil .....	16,67	20,92	2 876	19,98	275,26	188,02	1,66	..	..
A	Ensemble des industries extractives ....	22,66	33,56	4 337	26,79	337,73	304,30	2,49	1,72	37,42
B	Ensemble des industries manufacturières	17,54	24,95	3 450	20,24	268,49	270,25	1,65	1,50	40,90
C	Ensemble de l'industrie (A+B+NACE 50)	17,57	24,44	3 400	20,21	271,55	255,75	1,69	1,51(4)	40,90(4)

(1) Y compris N.A.C.E. 12.

(2) Y compris N.A.C.E. 17.

(3) Y compris N.A.C.E. 26.

(4) Sauf N.A.C.E. 50.

## 8. — Rémunérations des travailleurs par classe d'activité en 1977.

(Source : Office national de Sécurité sociale.)

CLASSES D'ACTIVITÉ selon la nomenclature N.A.C.E.	Montant total des rémunérations allouées				Total
	Travailleurs manuels		Travailleurs intellectuels		
	Hommes	Femmes	Hommes	Femmes	
	(× 1 000 000 F)				
<b>0. Agriculture, sylviculture et pêche</b> .....	<b>2 250,1</b>	<b>139,6</b>	<b>238,9</b>	<b>70,2</b>	<b>2 698,8</b>
Agriculture et chasse .....	1 643,7	136,3	205,5	58,7	2 044,2
Sylviculture et exploitation forestière ..	330,4	2,2	30,5	9,7	372,8
Pêche (3) .....	276,0	1,1	2,9	1,8	281,8
<b>1. Énergie et eau</b> .....	<b>11 765,2</b>	<b>67,8</b>	<b>22 716,9</b>	<b>1 197,6</b>	<b>35 747,5</b>
Extraction et agglomération de combustibles solides (1) .....	9 454,8	14,5	1 025,9	31,5	10 526,7
Cokeries .....	333,3	0,6	101,4	3,7	439,0
Extraction pétrole et gaz naturel - Raffinage de pétrole .....	1 470,5	8,6	2 291,5	222,8	3 993,4
Industrie des combustibles nucléaires - Production et distribution énergie électrique, gaz, vapeur et eau chaude - Service des eaux .....	506,6	44,1	19 298,1	939,6	20 788,4
<b>2. Extraction et transformation minéraux non énergétiques et dérivés - Industrie chimique</b> .....	<b>60 204,5</b>	<b>3 237,0</b>	<b>36 937,4</b>	<b>5 249,7</b>	<b>105 628,6</b>
Extraction et préparation minerais métalliques - Production et première transformation des métaux .....	29 072,9	365,6	12 187,7	969,5	42 595,7
Extraction de minéraux autres que métalliques et énergétiques, tourbières ....	1 610,0	20,9	691,6	94,3	2 416,8
Industrie des produits minéraux non métalliques (excepté verre) .....	10 111,4	372,8	3 139,8	548,1	14 172,1
Industrie du verre .....	4 623,9	469,3	2 366,7	380,1	7 840,0
Industrie chimique - Production de fibres artificielles et synthétiques .....	14 786,3	2 008,4	18 551,6	3 257,7	38 604,0
<b>3. Industrie transformatrice des métaux, mécanique de précision</b> .....	<b>67 645,9</b>	<b>10 438,2</b>	<b>41 609,7</b>	<b>6 592,7</b>	<b>126 286,5</b>
Fabrication d'ouvrages en métaux .....	19 619,4	2 041,5	8 455,6	1 529,5	31 646,0
Construction de machines et de matériel mécanique .....	13 547,8	408,5	8 750,0	1 399,0	24 105,3
Construction machines de bureau et machines pour traitement de l'information - Construction électrique et électronique .....	12 140,4	6 213,0	15 986,6	2 636,8	36 976,8
Construction automobiles et pièces détachées et autre matériel de transport ..	21 703,3	1 521,3	7 554,3	792,0	31 570,9
Fabrication instruments de précision, optique et similaires .....	635,0	253,9	863,2	235,4	1 987,5
<b>4. Autres industries manufacturières</b> .....	<b>59 787,1</b>	<b>23 957,3</b>	<b>29 087,4</b>	<b>9 222,9</b>	<b>122 054,7</b>
Industrie des produits alimentaires .....	14 060,8	3 453,2	7 149,0	2 147,5	26 810,5
Industrie des boissons .....	4 880,7	205,9	2 418,2	404,5	7 909,3
Industrie du tabac .....	579,1	1 080,3	704,0	211,1	2 574,5
Industrie textile .....	9 846,2	5 700,2	4 559,1	1 392,9	21 498,4
Industrie du cuir .....	600,2	271,4	233,9	79,1	1 184,6
Industrie des chaussures .....	268,9	459,6	122,2	47,3	898,0
Industrie de l'habillement .....	1 169,5	8 236,5	1 798,5	1 364,3	12 568,8
Industrie du bois et du meuble en bois .	10 492,6	1 110,2	2 212,8	595,6	14 411,2

N.B. — Voir notes page 563.

**PRIX — STATISTIQUES DU TRAVAIL — STATISTIQUES SOCIALES**

**Indice des gains horaires bruts moyens  
dans l'industrie  
(octobre 1972 = 100)**

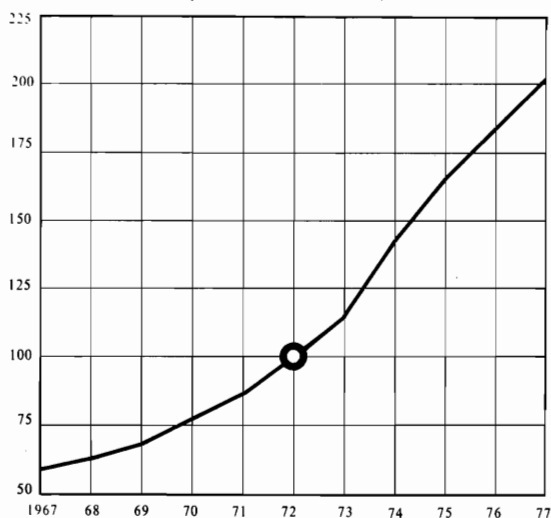

**Indices des gains horaires bruts moyens  
dans l'industrie de la C.E.E.  
(octobre 1972 = 100)**

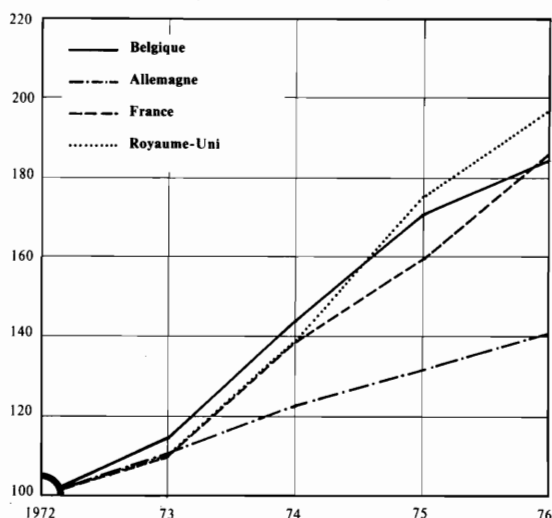

**Chômage : Demandeurs d'emploi, chômeurs  
complets indemnisés (moyenne mensuelle × 1 000)**

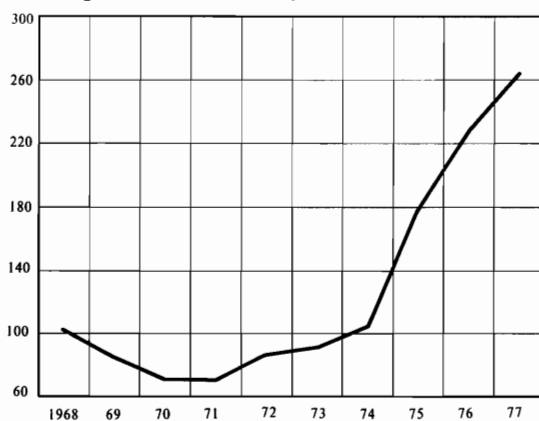

**Indice des prix à la consommation  
(7/1974-6/1975 = 100)**

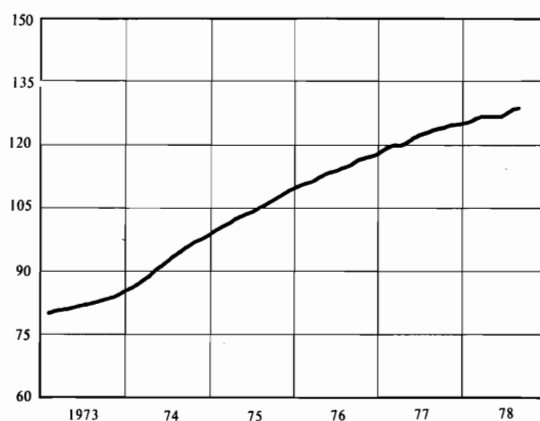

**Emploi : Travailleurs assujettis à la sécurité  
sociale (au 30 juin)  
(× 1 000)**

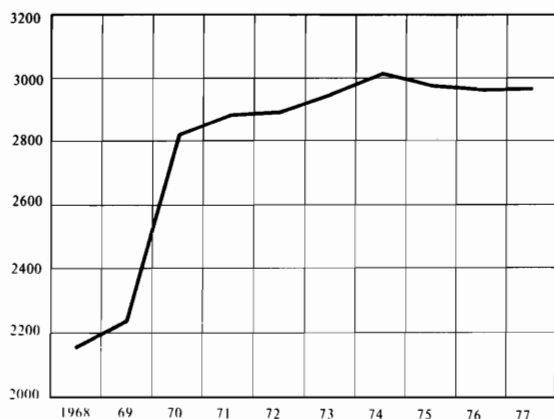

**Indices des prix de gros  
(1953 = 100)**

A partir de 1971, la T.V.A. n'est pas comprise dans les indices.

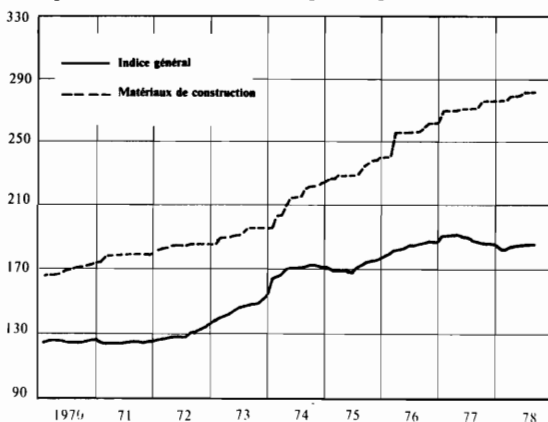



## 8. — Rémunérations des travailleurs par classe d'activité en 1977 (suite).

(Source : Office national de Sécurité sociale.)

CLASSES D'ACTIVITÉ selon la nomenclature N.A.C.E.	Montant total des rémunérations allouées				Total
	Travailleurs manuels		Travailleurs intellectuels		
	Hommes	Femmes	Hommes	Femmes	
(× 1 000 000 F)					
Industrie du papier et fabrication d'articles en papier .....	4 146,6	933,4	2 617,7	601,9	8 299,6
Imprimerie et édition .....	7 456,9	995,0	4 343,7	1 558,0	14 353,6
Industrie du caoutchouc .....	1 823,8	243,5	971,2	221,5	3 260,0
Transformation des matières plastiques ..	2 409,1	738,0	1 458,3	301,0	4 906,4
Industrie du diamant .....	1 303,2	228,6	83,5	61,4	1 676,7
Autres industries manufacturières n.d.a..	749,5	301,5	415,3	236,8	1 703,1
<b>5. Bâtiment et génie civil .....</b>	<b>62 155,6</b>	<b>191,9</b>	<b>11 057,0</b>	<b>2 052,0</b>	<b>75 456,5</b>
<b>6. Commerce, restauration et hébergement, réparations .....</b>	<b>34 936,1</b>	<b>7 098,3</b>	<b>62 028,7</b>	<b>34 577,9</b>	<b>138 641,0</b>
Commerce de gros - Récupération - Intermédiaires du commerce .....	16 650,6	1 955,2	42 580,2	13 529,4	74 715,4
Commerce de détail (3) .....	6 675,0	1 989,5	14 073,8	19 058,4	41 796,7
Restauration et hébergement (3) .....	4 093,2	3 045,2	1 401,8	996,1	9 536,3
Réparation de biens de consommation et de véhicules .....	7 517,3	108,4	3 972,9	994,0	12 592,6
<b>7. Transports et communications (2) (3) (4) ..</b>	<b>26 044,1</b>	<b>1 000,1</b>	<b>38 875,7</b>	<b>8 009,9</b>	<b>73 929,8</b>
<b>8. Institutions de crédit, assurances, services aux entreprises, location .....</b>	<b>3 774,7</b>	<b>1 748,3</b>	<b>65 455,1</b>	<b>24 043,4</b>	<b>95 021,5</b>
Institutions de crédit .....	1 125,2	700,6	32 009,7	10 160,5	43 996,0
Assurances (excepté assurances sociales obligatoires) .....	115,2	131,1	9 987,0	4 013,2	14 246,5
Services fournis aux entreprises - Location de biens .....	2 534,3	916,6	23 458,4	9 869,7	36 779,0
<b>9. Autres services .....</b>	<b>11 477,0</b>	<b>20 425,9</b>	<b>180 744,5</b>	<b>123 329,5</b>	<b>335 976,9</b>
Administration générale, défense nationale, sécurité sociale obligatoire .....	2 589,3	5 611,6	104 444,4	39 157,9	151 803,2
Services d'hygiène publique, administration des cimetières .....	1 606,3	1 723,9	406,2	146,7	3 883,1
Enseignement .....	1 254,8	2 901,3	54 882,0	58 171,3	117 209,4
Recherche et développement .....	116,6	39,2	2 767,0	608,2	3 531,0
Santé et services vétérinaires .....	1 172,3	2 627,9	4 579,5	14 577,0	22 956,7
Autres services sociaux fournis à la collectivité .....	712,8	3 073,2	8 122,4	7 754,9	19 663,3
Services récréatifs et autres services culturels (3) .....	959,0	354,8	4 375,5	1 749,8	7 439,1
Services personnels (3) .....	957,6	2 312,9	354,7	448,9	4 074,1
Services domestiques .....	309,1	1 278,5	33,7	51,4	1 672,7
Autres services n.d.a. ....	1 799,2	502,6	779,1	663,4	3 744,3
<b>Total :</b>	<b>340 040,3</b>	<b>68 304,4</b>	<b>488 751,3</b>	<b>214 345,8</b>	<b>1 111 441,8</b>

(1) Y compris les ouvriers mineurs et assimilés ressortissant au F.N.R.O.M. (montant des rémunérations : 9.433,8 millions de francs).

(2) Y compris les marins de la marine marchande ressortissant à l'O.S.S.M.M. (montant des rémunérations : 1.893,8 millions de francs).

(3) Y compris les rémunérations fixées forfaitairement à l'égard de la sécurité sociale.

(4) Y compris les agents temporaires de la S.N.C.B. et les agents de la S.N.C.V.



## **Consommation**



## 1. — Enquête sur les budgets des ménages.

I. — Tableau comparatif des résultats des enquêtes sur les budgets des ménages de 1961 et de 1973-1974<sup>(1)</sup>.

	Ménages d'ouvriers	
	1961	1973-1974
	<b>Synthèse du budget</b>	
1. Revenu moyen disponible par ménage .....	100,0	100,0
2. Consommation moyenne par ménage .....	90,8	86,6
3. Epargne moyenne par ménage .....	8,9	13,6
4. Différence statistique moyenne par ménage [1 — (2 + 3)] .....	0,3	- 0,2
<b>Analyse de la consommation</b>		
1. Denrées alimentaires (consommées à domicile) .....	35,7	24,5
2. Boissons (consommées à domicile) .....	2,3	3,0
3. Tabac .....	1,9	1,5
4. Habillement, chaussures et autres objets personnels .....	11,1	10,6
5. Loyers, taxes, eau .....	12,0	13,3
6. Chauffage et éclairage .....	5,8	5,3
7. Articles ménagers durables .....	6,4	9,3
8. Entretien du logement et des vêtements .....	3,7	2,9
9. Soins personnels et hygiène .....	4,1	4,9
10. Transport particulier .....	4,3	10,1
11. Services de transport .....	1,9	1,2
12. Communications .....	0,2	0,4
13. Loisirs, hôtels, restaurants, cafés .....	6,9	9,9
14. Enseignement .....	1,0	1,2
15. Services financiers .....	0,1	0,2
16. Services divers et dépenses spéciales .....	2,3	0,7
17. Dépenses personnelles à l'étranger .....	0,3	1,0
<b>Total consommation :</b>	<b>100,0</b>	<b>100,0</b>

(1) La prochaine enquête aura lieu en 1978-1979.

## Répartition proportionnelle (%)

Ménages d'employés		Ménages d'inactifs	
1961	1973-1974	1961	1973-1974
100,0	100,0	100,0	100,0
90,7	84,5	92,2	91,0
9,0	15,8	7,4	9,3
0,3	- 0,3	0,4	- 0,3
26,7	16,7	34,2	24,0
2,5	2,7	2,8	3,1
1,6	1,0	1,7	1,1
11,0	10,0	8,3	8,5
13,9	15,6	15,0	18,9
5,4	4,4	7,5	6,5
6,4	9,1	4,0	5,8
5,0	3,6	4,4	3,7
4,5	4,9	4,5	5,5
6,8	12,4	3,3	7,4
2,2	1,4	2,1	1,4
0,6	0,8	0,4	0,9
8,3	12,1	7,6	10,0
1,6	1,3	0,7	0,9
0,2	0,3	0,1	0,1
1,9	1,0	2,5	0,9
1,4	2,7	0,9	1,3
100,0	100,0	100,0	100,0

# 1. — Enquête sur les budgets des ménages (suite).

II-A. — Structure du budget des ménages d'ouvriers, d'employés et d'inactifs d'après l'importance du revenu (chiffres absolus) d'après l'enquête de 1973-1974<sup>(1)</sup>.

	Ménages d'ouvriers dont le revenu annuel par unité de consommation appartient au				Ensemble des ménages d'ouvriers
	1 <sup>er</sup> quartile	2 <sup>e</sup> quartile	3 <sup>e</sup> quartile	4 <sup>e</sup> quartile	
<b>Caractéristiques des ménages</b>					
1. Nombre de ménages .....	199	199	200	199	797
2. Nombre moyen de personnes par ménage .....	5,0	4,2	3,8	2,9	4,0
3. Nombre moyen d'unités de consommation par ménage .....	3,9	3,2	2,9	2,3	3,1
4. Revenus disponibles moyens par ménage .....	306 997	327 980	377 301	415 470	356 964
5. Consommation moyenne par ménage .....	282 508	294 231	326 744	332 045	308 896
6. Epargne moyenne par ménage .....	25 585	35 078	51 809	81 273	48 440
7. Différence statistique moyenne par ménage [4 — (5 + 6)] .....	- 1 096	- 1 329	- 1 252	2 152	372
<b>Consommation</b>					
1. Denrées alimentaires (consommées à domicile) .....	86 443	78 018	75 007	62 566	75 513
2. Boissons (consommées à domicile) .....	10 148	9 131	9 522	8 831	9 408
3. Tabac .....	3 853	4 399	4 933	4 868	4 513
4. Habillement et chaussures .....	30 766	28 717	31 758	32 474	30 924
5. Loyers et charges supplémentaires .....	34 900	39 878	40 704	49 068	41 136
6. Chauffage et éclairage .....	16 064	17 247	16 362	16 302	16 492
7. Meubles, appareils ménagers et outils, entretien journalier de la maison .....	24 772	27 593	36 451	39 057	31 974
8. Soins corporels et dépenses de santé .....	9 708	10 321	11 878	10 107	10 505
9. Transport particulier .....	20 731	28 126	37 248	39 083	31 305
10. Services de transport et communication .....	5 084	5 085	5 817	5 708	5 419
11. Culture et loisirs .....	21 519	22 656	25 859	24 679	23 683
12. Autres biens et services .....	18 272	21 535	27 673	35 246	25 682
13. Consommation finale à l'étranger en monnaies étrangères .....	1 023	1 989	4 039	4 840	2 974
<b>Total 1 à 13 :</b>	<b>283 283</b>	<b>294 695</b>	<b>327 251</b>	<b>332 829</b>	<b>309 528</b>
<b>A défalquer :</b>					
Paiements de timbres-ristournes et remboursements par les coopératives, timbres-rabais, vente d'objets usagés et de déchets, etc. ...	775	464	507	784	632
<b>Total de la consommation :</b>	<b>282 508</b>	<b>294 231</b>	<b>326 744</b>	<b>332 045</b>	<b>308 896</b>

(1) La répartition en quartiles est le résultat d'un classement de tous les ménages selon l'ordre croissant de leur revenu disponible par unité de consommation ; le premier quartile représente le quart des ménages avec les revenus les plus bas par unité de consommation et le quatrième quartile rassemble le quart des ménages avec les revenus les plus élevés par unité de consommation.

Ménages d'employés dont le revenu annuel par unité de consommation appartient au				Ensemble des ménages d'employés	Ménages d'inactifs dont le revenu annuel par unité de consommation appartient au				Ensemble des ménages d'inactifs
1 <sup>er</sup> quartile	2 <sup>e</sup> quartile	3 <sup>e</sup> quartile	4 <sup>e</sup> quartile		1 <sup>er</sup> quartile	2 <sup>e</sup> quartile	3 <sup>e</sup> quartile	4 <sup>e</sup> quartile	
280	281	280	281	1 122	173	173	174	174	694
4,5	3,7	3,1	2,7	3,5	2,6	2,2	2,1	2,0	2,2
3,6	2,9	2,4	2,1	2,8	2,2	1,8	1,7	1,6	1,8
388 398	450 521	492 312	673 116	501 195	151 270	183 451	235 771	367 127	234 598
360 725	402 319	414 248	516 113	423 428	156 955	175 125	207 602	313 891	213 533
29 217	49 073	77 211	160 401	79 021	- 5 580	8 845	29 445	53 970	21 728
- 1 544	- 871	853	- 3 398	- 1 254	- 105	- 519	- 1 276	- 734	- 663
82 165	73 870	65 478	62 386	70 975	49 470	49 627	49 824	54 124	50 768
10 631	11 142	10 864	13 890	11 634	5 490	5 739	6 521	8 680	6 612
3 888	4 114	3 660	4 970	4 159	2 020	1 723	2 633	3 211	2 399
35 725	37 079	36 995	48 081	39 475	12 903	13 555	17 068	25 696	17 315
49 937	68 050	68 877	83 465	67 597	26 575	33 655	39 349	62 262	40 489
17 922	18 609	18 398	18 211	18 285	11 656	12 473	12 988	17 540	13 668
35 857	43 223	49 126	60 505	47 184	11 519	13 021	17 461	29 106	17 797
12 413	12 283	13 429	15 533	13 416	6 593	7 188	8 358	12 268	8 605
37 957	48 133	53 216	73 172	53 135	7 451	9 520	14 647	32 121	15 955
7 875	8 724	8 300	11 968	9 224	2 976	3 984	4 607	8 474	5 014
28 352	30 966	29 508	39 867	32 179	9 223	10 187	12 907	20 996	13 338
32 596	37 826	44 527	67 504	45 628	10 225	12 502	18 992	34 311	19 032
6 300	9 179	13 022	17 386	11 475	880	2 209	2 501	5 536	2 785
<b>361 618</b>	<b>403 198</b>	<b>415 400</b>	<b>516 938</b>	<b>424 366</b>	<b>156 981</b>	<b>175 383</b>	<b>207 856</b>	<b>314 325</b>	<b>213 777</b>
893	879	1 152	825	938	26	258	254	434	244
<b>360 725</b>	<b>402 319</b>	<b>414 248</b>	<b>516 113</b>	<b>423 428</b>	<b>156 955</b>	<b>175 125</b>	<b>207 602</b>	<b>313 891</b>	<b>213 533</b>

1. — Enquête sur les budgets des ménages (suite).

II.-B. — Structure du budget des ménages d'ouvriers, d'employés et d'inactifs d'après l'importance du revenu (répartition proportionnelle %) d'après l'enquête de 1973-1974 <sup>(1)</sup>.

	Ménages d'ouvriers dont le revenu annuel par unité de consommation appartient au				Ensemble des ménages d'ouvriers
	1 <sup>er</sup> quartile	2 <sup>e</sup> quartile	3 <sup>e</sup> quartile	4 <sup>e</sup> quartile	
<b>Caractéristiques des ménages</b>					
1. Nombre de ménages .....	199	199	200	199	797
2. Nombre moyen de personnes par ménage .....	5,0	4,2	3,8	2,9	4,0
3. Nombre moyen d'unités de consommation par ménage .....	3,9	3,2	2,9	2,3	3,1
4. Revenus disponibles moyens par ménage .....	1 000,0	1 000,0	1 000,0	1 000,0	1 000,0
5. Consommation moyenne par ménage .....	920,2	897,1	866,0	799,2	865,3
6. Epargne moyenne par ménage .....	83,3	107,0	137,3	195,6	135,7
7. Différence statistique moyenne par ménage [4 — (5 + 6)] .....	- 3,5	- 4,1	- 3,3	5,2	- 1,0
<b>Consommation</b>					
1. Denrées alimentaires (consommées à domicile) .....	306,4	265,3	229,4	189,2	244,4
2. Boissons (consommées à domicile) .....	35,8	31,0	29,2	26,4	30,4
3. Tabac .....	13,6	15,0	15,1	14,7	14,6
4. Habillement et chaussures .....	108,7	97,6	97,1	97,8	100,6
5. Loyers et charges supplémentaires .....	123,2	135,2	124,6	147,4	132,9
6. Chauffage et éclairage .....	56,8	58,6	50,3	49,0	53,3
7. Meubles, appareils ménagers et outils, entretien journalier de la maison .....	88,1	94,2	111,2	118,1	103,7
8. Soins corporels et dépenses de santé .....	34,1	35,0	36,4	30,5	33,9
9. Transport particulier .....	73,2	95,5	113,9	117,4	101,2
10. Services de transport et communication .....	17,8	17,2	17,8	17,0	17,6
11. Culture et loisirs .....	76,5	77,0	79,4	74,3	76,5
12. Autres biens et services .....	65,0	73,2	84,8	106,0	83,4
13. Consommation finale à l'étranger en monnaies étrangères .....	3,6	6,8	12,4	14,6	9,6
<i>Total 1 à 13 :</i>	<b>1 002,8</b>	<b>1 001,6</b>	<b>1 001,6</b>	<b>1 002,4</b>	<b>1 002,1</b>
<b>A défalquer :</b>					
Paiements de timbres-ristournes et remboursements par les coopératives, timbres-rabais, vente d'objets usagés et de déchets, etc. ...	2,8	1,6	1,6	2,4	2,1
<i>Total de la consommation :</i>	<b>1 000,0</b>	<b>1 000,0</b>	<b>1 000,0</b>	<b>1 000,0</b>	<b>1 000,0</b>

(1) Voir note page 568.

Ménages d'employés dont le revenu annuel par unité de consommation appartient au				Ensemble des ménages d'employés	Ménages d'inactifs dont le revenu annuel par unité de consommation appartient au				Ensemble des ménages d'inactifs
1 <sup>er</sup> quartile	2 <sup>e</sup> quartile	3 <sup>e</sup> quartile	4 <sup>e</sup> quartile		1 <sup>er</sup> quartile	2 <sup>e</sup> quartile	3 <sup>e</sup> quartile	4 <sup>e</sup> quartile	
280	281	280	281	1 122	173	173	174	174	694
4,5	3,7	3,1	2,7	3,5	2,6	2,2	2,1	2,0	2,2
3,6	2,9	2,4	2,1	2,8	2,2	1,8	1,7	1,6	1,8
1 000,0	1 000,0	1 000,0	1 000,0	1 000,0	1 000,0	1 000,0	1 000,0	1 000,0	1 000,0
928,7	892,9	841,4	766,7	844,6	1 037,6	954,6	880,5	855,0	910,2
75,2	108,9	156,8	238,3	157,7	-36,9	48,2	124,9	147,0	92,6
- 3,9	- 1,8	1,8	- 5,0	- 2,5	- 0,7	- 2,8	- 5,4	- 2,0	- 2,8
227,5	183,5	158,1	120,6	167,4	315,9	282,9	240,8	172,3	238,0
29,4	27,7	26,2	26,8	27,5	35,1	32,7	31,6	27,7	31,1
10,8	10,2	8,8	9,6	9,8	12,8	9,8	12,7	10,1	11,1
99,4	92,3	89,5	93,1	93,3	82,6	77,3	82,5	81,9	81,5
138,1	169,0	166,1	161,4	159,4	168,8	192,2	188,8	197,9	189,2
49,7	46,1	44,4	35,2	43,1	74,1	71,1	62,4	56,0	63,9
99,7	107,9	118,7	117,4	112,1	73,3	74,4	84,1	93,4	83,7
34,3	30,5	32,4	30,0	31,8	41,9	41,1	40,2	39,1	40,2
105,0	119,6	128,5	141,5	125,2	47,1	54,3	70,1	102,3	74,3
21,8	21,7	19,9	23,1	21,7	19,0	22,9	22,0	27,0	23,6
78,9	76,9	71,3	78,4	76,0	58,6	58,8	62,2	66,8	62,6
90,4	94,0	107,5	130,9	107,8	65,4	71,4	91,7	109,3	89,0
17,5	22,8	31,4	33,6	27,1	5,6	12,6	12,1	17,6	13,0
1 002,5	1 002,2	1 002,8	1 001,6	1 002,2	1 000,2	1 001,5	1 001,2	1 001,4	1 001,2
2,5	2,2	2,8	1,6	2,2	0,2	1,5	1,2	1,4	1,2
1 000,0	1 000,0	1 000,0	1 000,0	1 000,0	1 000,0	1 000,0	1 000,0	1 000,0	1 000,0

# 1. — Enquête sur les budgets des ménages (suite).

## III-A. — Structure du budget des ménages d'indépendants (commerçants, agriculteurs, administrateurs) d'après l'importance du revenu (chiffres absolus) d'après l'enquête de 1973-1974<sup>(1)</sup>.

	Ménages dont le revenu annuel par unité de consommation appartient au... de la distribution				Ensemble des ménages	Ménages d'agriculteurs dont le revenu annuel par unité de consommation appartient à la... de la distribution		Ménages d'agriculteurs sans distinction du revenu
	1 <sup>er</sup> quartile	2 <sup>e</sup> quartile	3 <sup>e</sup> quartile	4 <sup>e</sup> quartile		1 <sup>re</sup> moitié	2 <sup>e</sup> moitié	
<b>Caractéristiques des ménages</b>								
1. Nombre de ménages .....	55	55	55	55	220	58	59	117
2. Nombre moyen de personnes par ménage .....	4,8	4,1	3,5	3,0	3,8	4,9	3,9	4,4
3. Nombre moyen d'unités de consommation par ménage .....	3,9	3,1	2,7	2,4	3,0	4,0	3,2	3,5
4. Revenus disponibles moyens par ménage .....	282 317	350 694	416 435	710 534	439 995	262 443	454 347	359 215
5. Consommation moyenne par ménage .....	280 319	297 771	309 430	352 226	309 936	253 356	288 552	271 105
6. Epargne moyenne par ménage .....	1 998	52 923	107 005	358 308	130 059	9 087	165 795	88 110
<b>Consommation</b>								
1. Denrées alimentaires (consommées à domicile) .	86 117	79 741	72 095	71 847	77 450	84 914	78 757	81 809
2. Boissons (consommées à domicile) .....	9 338	9 706	9 843	10 470	9 839	9 100	8 836	8 967
3. Tabac .....	2 412	2 827	3 164	2 909	2 828	1 936	2 478	2 209
4. Habillement et chaussures .....	29 209	33 640	33 346	36 756	33 238	30 033	27 992	29 004
5. Loyers et charges supplémentaires .....	41 097	48 755	52 070	62 563	51 121	26 417	36 736	31 621
6. Chauffage et éclairage .....	11 266	13 848	11 450	16 806	13 343	12 767	16 075	14 435
7. Meubles, appareils ménagers et outils, entretien journalier de la maison .....	22 015	24 229	30 508	36 036	28 196	22 111	30 530	26 358
8. Soins corporels et dépenses de santé .....	6 379	8 771	9 824	11 663	9 160	9 031	8 925	8 977
9. Transport particulier .....	21 375	23 945	32 486	29 766	26 893	22 591	30 381	26 519
10. Services de transport et communication .....	4 396	4 157	3 907	5 057	4 379	4 208	5 143	4 679
11. Culture et loisirs .....	18 960	20 687	18 770	23 454	20 468	16 361	22 302	19 355
12. Autres biens et services .....	23 867	23 916	26 411	35 221	27 354	14 037	19 407	16 744
13. Consommation finale à l'étranger en monnaies étrangères .....	4 558	4 179	5 735	11 451	6 480	411	1 124	772
<i>Total 1 à 13 :</i>	<b>280 989</b>	<b>298 401</b>	<b>309 609</b>	<b>353 999</b>	<b>310 749</b>	<b>253 917</b>	<b>288 686</b>	<b>271 449</b>
<b>A défalquer :</b>								
Paiements de timbres-ristournes et remboursements par les coopératives, timbres-rabais, vente d'objets usagés et de déchets, etc. ....	670	630	179	1 773	813	561	134	344
<i>Total de la consommation :</i>	<b>280 319</b>	<b>297 771</b>	<b>309 430</b>	<b>352 226</b>	<b>309 936</b>	<b>253 356</b>	<b>288 552</b>	<b>271 105</b>

(1) La répartition en quartiles (ou en moitiés) est le résultat d'un classement de tous les ménages selon l'ordre croissant de leur revenu disponible par unité de consommation : le premier quartile (la première moitié) représente le quart (la moitié) des ménages avec les revenus les plus bas par unité de consommation et le quatrième quartile (la deuxième moitié) rassemble le quart (la moitié) des ménages avec les revenus les plus élevés par unité de consommation.

Ménages d'administrateurs	Ménages de commerçants		Ménages d'agriculteurs		Ménages de commerçants dont le chef est le seul gagne-pain ayant			Ménages de commerçants dont le chef et l'épouse sont les seuls gagne-pain ayant		Ménages d'agriculteurs dont le chef (et éventuellement l'épouse) est le seul gagne-pain ayant	
	Région flamande	Région wallonne	Région flamande	Région wallonne	0 ou 1 enfant	2 enfants	3 enfants et plus	0 ou 1 enfant	2 enfants et plus	0 ou 1 enfant	2 enfants et plus
32 4,7	158 4,0	52 3,5	82 4,4	35 4,2	36 2,6	29 4,0	26 5,6	35 2,6	33 4,7	24 2,5	34 5,0
3,4	3,2	2,8	3,6	3,5	2,1	3,0	4,2	2,1	3,6	2,1	3,8
593 758	459 048	385 356	354 988	369 119	434 975	430 108	593 661	385 574	408 375	277 443	420 981
424 063	311 189	297 569	273 242	266 096	288 535	295 131	353 653	269 916	325 492	223 656	296 737
169 695	147 859	87 787	81 746	103 023	146 440	134 977	240 008	115 658	82 883	53 787	124 244
83 363	78 980	73 153	79 265	87 769	67 189	79 534	91 235	59 599	83 416	64 648	84 518
12 557	9 618	10 645	8 068	11 073	9 073	9 835	11 178	9 027	10 065	8 000	8 261
3 191	2 731	2 996	1 980	2 746	1 860	3 213	3 040	3 680	2 960	1 969	1 709
49 437	34 603	29 122	29 354	28 185	30 102	31 884	40 896	28 031	37 013	18 654	30 150
88 333	49 615	53 349	30 155	35 055	58 567	47 508	64 281	42 866	52 967	34 628	37 305
17 882	13 593	13 260	14 929	13 279	12 206	13 266	14 699	13 568	11 299	15 372	14 082
47 071	28 175	29 401	28 311	21 780	24 457	20 102	35 087	28 126	29 534	29 798	27 324
11 027	9 255	8 204	9 560	7 607	10 708	8 429	12 534	6 071	11 866	6 445	11 443
30 004	28 333	19 789	30 080	18 176	21 073	32 306	23 108	29 378	23 276	16 998	31 012
3 823	4 443	4 242	4 704	4 622	3 290	2 923	4 332	4 064	4 699	4 630	4 274
30 826	20 555	19 249	19 845	18 211	13 600	22 206	24 900	16 387	23 706	10 781	30 781
34 845	27 102	26 354	16 889	16 407	26 660	19 514	26 476	22 246	30 844	10 752	16 025
12 130	5 205	8 152	450	1 527	10 256	4 833	2 367	7 514	6 272	1 053	660
424 489	312 208	297 916	273 590	266 437	289 041	295 553	354 133	270 557	327 917	223 728	297 544
426	1 019	347	348	341	506	422	480	641	2 425	72	807
424 063	311 189	297 569	273 242	266 096	288 535	295 131	353 653	269 916	325 492	223 656	296 737



1. — Enquête sur les budgets des ménages (suite).

III-B. — Structure du budget des ménages d'indépendants (commerçants, agriculteurs, administrateurs) d'après l'importance du revenu (répartition proportionnelle %) d'après l'enquête de 1973-1974 (1).

	Ménages dont le revenu annuel par unité de consommation appartient au... de la distribution				Ensemble des ménages	Ménages d'agriculteurs dont le revenu annuel par unité de consommation appartient à la... de la distribution		Ménages d'agriculteurs sans distinction du revenu
	1 <sup>er</sup> quartile	2 <sup>e</sup> quartile	3 <sup>e</sup> quartile	4 <sup>e</sup> quartile		1 <sup>re</sup> moitié	2 <sup>e</sup> moitié	
<b>Caractéristiques des ménages</b>								
1. Nombre de ménages .....	55	55	55	55	220	58	59	117
2. Nombre moyen de personnes par ménage .....	4,8	4,1	3,5	3,0	3,8	4,9	3,9	4,4
3. Nombre moyen d'unités de consommation par ménage .....	3,9	3,1	2,7	2,4	3,0	4,0	3,2	3,5
4. Revenus disponibles moyens par ménage .....	1 000,0	1 000,0	1 000,0	1 000,0	1 000,0	1 000,0	1 000,0	1 000,0
5. Consommation moyenne par ménage .....	992,9	849,1	743,1	495,7	704,4	965,4	635,1	754,7
6. Epargne moyenne par ménage .....	7,1	150,9	256,9	504,3	295,6	34,6	364,9	245,3
<b>Consommation</b>								
1. Denrées alimentaires (consommées à domicile) .	306,9	267,6	232,8	203,8	249,9	335,2	272,9	301,8
2. Boissons (consommées à domicile) .....	33,3	32,6	31,8	29,7	31,8	36,0	30,6	33,0
3. Tabac .....	8,6	9,5	10,2	8,3	9,1	7,6	8,6	8,2
4. Habillement et chaussures .....	104,2	113,0	107,8	104,4	107,2	118,6	97,0	107,0
5. Loyers et charges supplémentaires .....	146,6	163,7	168,3	177,6	164,9	104,3	127,3	116,6
6. Chauffage et éclairage .....	40,2	46,5	37,0	47,7	42,9	50,4	55,7	53,3
7. Meubles, appareils ménagers et outils, entretien journalier de la maison .....	78,5	81,5	98,6	102,3	91,0	87,4	105,9	97,2
8. Soins corporels et dépenses de santé .....	22,8	29,5	31,8	33,1	29,6	35,7	31,0	33,2
9. Transport particulier .....	76,3	80,4	105,0	84,6	86,8	89,2	105,3	97,9
10. Services de transport et communication .....	15,7	14,0	12,6	14,3	14,2	16,6	17,8	17,3
11. Culture et loisirs .....	67,7	69,5	60,8	66,7	66,1	64,6	77,3	71,4
12. Autres biens et services .....	85,3	80,3	85,4	100,0	88,3	55,4	67,2	61,8
13. Consommation finale à l'étranger en monnaies étrangères .....	16,3	14,0	18,5	32,5	20,8	1,2	3,9	2,6
<i>Total 1 à 13 :</i>	<b>1 002,4</b>	<b>1 002,1</b>	<b>1 000,6</b>	<b>1 005,0</b>	<b>1 002,6</b>	<b>1 002,2</b>	<b>1 000,5</b>	<b>1 001,3</b>
<b>A défalquer :</b>								
Paiements de timbres-ristournés et remboursements par les coopératives, timbres-rabais, vente d'objets usagés et de déchets, etc. ....	2,4	2,1	0,6	5,0	2,6	2,2	0,5	1,3
<i>Total de la consommation :</i>	<b>1 000,0</b>	<b>1 000,0</b>	<b>1 000,0</b>	<b>1 000,0</b>	<b>1 000,0</b>	<b>1 000,0</b>	<b>1 000,0</b>	<b>1 000,0</b>

(1) Voir note page 572.

Ménages d'adminis- trateurs	Ménages de commerçants		Ménages d'agriculteurs		Ménages de commerçants dont le chef est le seul gagne-pain ayant			Ménages de commerçants dont le chef et l'épouse sont les seuls gagne-pain ayant		Ménages d'agriculteurs dont le chef (et éventuellement l'épouse) est le seul gagne-pain ayant	
	Région flamande	Région wallonne	Région flamande	Région wallonne	0 ou 1 enfant	2 enfants	3 enfants et plus	0 ou 1 enfant	2 enfants et plus	0 ou 1 enfant	2 enfants et plus
32 4,7	158 4,0	52 3,5	82 4,4	35 4,2	36 2,6	29 4,0	26 5,6	35 2,6	33 4,7	24 2,5	34 5,0
3,4 1 000,0 714,2 285,8	3,2 1 000,0 677,9 322,1	2,8 1 000,0 772,2 227,8	3,6 1 000,0 769,7 230,3	3,5 1 000,0 720,9 279,1	2,1 1 000,0 663,3 336,7	3,0 1 000,0 686,2 313,8	4,2 1 000,0 595,7 404,3	2,1 1 000,0 700,0 300,0	3,6 1 000,0 797,0 203,0	2,1 1 000,0 806,1 193,9	3,8 1 000,0 704,9 295,1
196,6 29,6 7,5 116,6 208,3 42,2 111,1	253,8 30,9 8,8 111,2 159,4 43,7 90,6	245,8 35,8 10,1 97,9 179,3 44,6 98,9	290,1 29,6 7,3 107,4 110,4 54,6 103,6	329,8 41,7 10,3 105,9 131,7 49,9 81,9	232,9 31,5 6,4 104,3 203,0 42,3 84,7	269,5 33,3 10,9 108,0 161,0 45,0 68,1	258,0 31,6 8,6 115,7 181,8 41,6 99,2	220,8 33,5 13,6 103,7 158,8 50,3 104,3	256,3 30,9 9,1 113,7 162,7 34,7 90,8	289,1 35,7 8,8 83,4 154,8 68,7 133,3	284,8 27,8 5,8 101,6 125,7 47,5 92,1
26,1 70,8 9,1 72,6 82,0 28,5	29,8 91,0 14,3 66,0 87,2 16,6	27,5 66,5 14,3 64,6 88,6 27,3	35,1 110,1 17,2 72,5 61,7 1,7	28,6 68,3 17,4 68,5 61,7 5,6	37,1 73,1 11,4 47,2 92,4 35,5	28,5 109,5 9,9 75,3 66,0 16,4	35,5 65,3 12,3 70,3 74,9 6,6	22,6 108,9 15,1 60,7 82,5 27,6	36,5 71,5 14,4 72,8 94,8 19,3	28,9 76,0 20,7 48,2 48,1 4,6	38,5 104,5 14,4 103,7 53,9 2,4
1 001,0	1 003,3	1 001,2	1 001,3	1 001,3	1 001,8	1 001,4	1 001,4	1 002,4	1 007,5	1 000,3	1 002,7
1,0	3,3	1,2	1,3	1,3	1,8	1,4	1,4	2,4	7,5	0,3	2,7
1 000,0	1 000,0	1 000,0	1 000,0	1 000,0	1 000,0	1 000,0	1 000,0	1 000,0	1 000,0	1 000,0	1 000,0



## **Affaires sociales**

# 1. — Bilan de la sécurité sociale.

(Source : Ministère de la Prévoyance sociale.)

RÉGIMES DE SÉCURITÉ SOCIALE	1972	1973	1974	1975	1976
(× 1 000 000 F)					
<b>1. Assurance maladie-invalidité :</b>					
<b>a) salariés</b>					
— recettes .....	71 858	81 845	98 964	129 448	150 870
dont participation de l'Etat et d'autres pouvoirs publics .....	30 177	34 408	42 370	57 241	68 072
— dépenses .....	70 324	82 999	100 077	126 922	153 664
— excédent (+) ou déficit (—)	+ 1 534	- 1 154	- 1 113	+ 2 526	- 2 794
<b>b) travailleurs indépendants</b>					
— recettes .....	3 930	5 410	6 527	8 846	10 462
dont participation de l'Etat et d'autres pouvoirs publics .....	1 906	2 615	3 322	3 889	4 741
— dépenses .....	4 288	5 317	6 766	8 835	10 531
— excédent (+) ou déficit (—)	- 358	+ 93	- 239	+ 11	- 69
<b>2. Assurance chômage :</b>					
— recettes .....	14 128	14 822	19 471	40 865	55 433
dont participation de l'Etat et d'autres pouvoirs publics .....	3 407	2 823	5 535	24 388	36 318
— dépenses .....	13 549	14 358	19 116	39 880	52 700
— excédent (+) ou déficit (—)	+ 579	+ 464	+ 355	+ 985	+ 2 733
<b>3. Pensions de retraite et de survie :</b>					
<b>a) salariés</b>					
— recettes .....	72 209	85 947	106 058	126 886	140 327
dont participation de l'Etat et d'autres pouvoirs publics .....	9 745	10 815	13 778	18 515	22 764
— dépenses .....	65 488	77 534	94 263	115 504	132 073
— excédent (+) ou déficit (—)	+ 6 721	+ 8 413	+ 11 795	+ 11 382	+ 8 254
<b>b) travailleurs indépendants</b>					
— recettes .....	10 886	14 491	17 888	24 455	29 047
dont participation de l'Etat et d'autres pouvoirs publics .....	4 942	7 329	9 270	12 047	13 302
— dépenses .....	11 692	16 370	24 356	26 064	29 735
— excédent (+) ou déficit (—)	- 806	- 1 879	- 6 468	- 1 609	- 688

## 1. — Bilan de la sécurité sociale (suite).

RÉGIMES DE SÉCURITÉ SOCIALE	1972	1973	1974	1975	1976
(× 1 000 000 F)					
<b>4. Allocations familiales :</b>					
<b>a) salariés</b>					
— recettes .....	40 805	44 370	51 500	58 283	66 330
dont participation de l'Etat et d'autres pouvoirs publics .....	831	842	862	16	52
— dépenses .....	37 627	40 464	48 889	59 287	67 813
— excédent (+) ou déficit (—)	+ 3 178	+ 3 906	+ 2 611	- 1 004	- 1 483
<b>b) travailleurs indépendants</b>					
— recettes .....	5 364	5 992	7 532	9 387	10 311
dont participation de l'Etat et d'autres pouvoirs publics .....	1 375	1 653	2 693	3 164	3 554
— dépenses .....	5 041	5 759	7 105	8 752	11 340
— excédent (+) ou déficit (—)	+ 323	+ 233	+ 427	+ 635	- 1 029
<b>5. Vacances annuelles :</b>					
— recettes .....	31 100	36 206	50 713	56 657	58 664
dont participation de l'Etat et d'autres pouvoirs publics .....	120	66	55	149	120
— dépenses .....	28 703	31 460	36 036	51 177	58 142
— excédent (+) ou déficit (—)	+ 2 397	+ 4 746	+ 14 677	+ 5 480	+ 522
<b>6. Assurance accidents du travail :</b>					
— recettes .....	12 770	16 032	18 387	19 735	22 534
dont participation de l'Etat et d'autres pouvoirs publics .....	—	—	—	1	1
— dépenses .....	10 035	11 894	13 858	16 292	18 560
— excédent (+) ou déficit (—)	+ 2 735	+ 4 138	+ 4 529	+ 3 443	+ 3 974
<b>7. Assurance maladies professionnelles :</b>					
— recettes .....	6 076	6 498	7 967	9 800	11 170
dont participation de l'Etat et d'autres pouvoirs publics .....	3 671	3 821	4 604	5 329	6 069
— dépenses .....	6 102	6 363	7 658	9 538	11 195
— excédent (+) ou déficit (—)	- 26	+ 135	+ 309	+ 262	- 25

## 2. — Cotisations sociales à répartir par l'O.N.S.S. aux différents organismes de sécurité sociale.

(Source : Office national de Sécurité sociale.)

ORGANISMES	1973	1974	1975	1976	1977
(× 1 000 000 F)					
<b>Cotisations de sécurité sociale :</b>					
Office national des Pensions pour Travailleurs salariés - Travailleurs manuels .....	38 149,9	46 224,1	50 781,1	56 222,1	59 413,7
Office national des Pensions pour Travailleurs salariés - Travailleurs intellectuels .....	25 866,7	33 288,7	41 737,1	48 309,9	53 908,7
Institut national d'Assurance Maladie-Invalidité : travailleurs manuels .....	22 434,4	26 969,3	30 337,6	33 711,9	35 592,8
travailleurs intellectuels .....	22 696,8	27 039,6	37 711,0	43 111,2	48 345,0
<i>Total :</i>	<i>45 131,2</i>	<i>54 008,9</i>	<i>68 048,6</i>	<i>76 823,1</i>	<i>83 937,8</i>
Office national de l'Emploi .....	11 412,1	13 125,7	15 539,7	17 678,0	18 880,8
Office national d'Allocations familiales pour Travailleurs salariés : — Allocations familiales .....	35 780,6	41 244,9	47 564,4	54 533,3	59 711,4
— Alloc. familiales de vacances .....	2 981,2	3 436,5	3 963,4	4 544,1	4 975,3
<i>Total :</i>	<i>38 761,8</i>	<i>44 681,4</i>	<i>51 527,8</i>	<i>59 077,4</i>	<i>64 686,7</i>
Office nat. des Vacances annuelles : — Cotisation trimestrielle .....	15 830,3	19 143,5	21 426,7	23 341,6	24 687,6
— Cotisation annuelle .....	12 000,7	13 869,4	21 691,9	23 581,7	27 233,2
<i>Total :</i>	<i>27 831,0</i>	<i>33 012,9</i>	<i>43 118,6</i>	<i>46 923,3</i>	<i>51 920,8</i>
Fonds des Maladies professionnelles (cotisation de solidarité) .....	2 565,7	3 210,0	4 246,6	4 856,6	5 313,3
Fonds des accidents du travail .....	—	—	—	—	3 309,6
<i>Total :</i>	<i>189 718,4</i>	<i>227 551,7</i>	<i>274 999,5</i>	<i>309 890,4</i>	<i>341 371,4</i>
<b>Cotisations de sécurité d'existence :</b>					
<b>Ouvriers :</b>					
Fonds de sécurité d'existence des travailleurs de la construction .....	4 802,6	6 191,6	8 058,1	9 337,5	10 717,6
Fonds de formation professionnelle de la construction .....	70,4	86,5	101,0	114,1	124,2
Caisse de retraite supplémentaire de l'industrie de l'imprimerie, des arts graphiques et des journaux .....	14,3	16,0	18,0	19,3	19,7
Fonds spécial des industries graphiques et des journaux .....	—	23,9	27,0	28,9	29,6
Fonds social et de garantie de l'industrie alimentaire .....	73,4	86,8	143,0	74,9	78,4
Fonds commun pour favoriser le progrès social dans les secteurs de la blanchisserie, de la teinturerie et du nettoyage .....	8,2	9,1	13,9	14,5	15,0
Fonds de sécurité d'existence ameubl. et ind. transform. bois .....	671,6	831,7	934,9	1 207,3	1 566,7
Fonds social et de garantie du commerce alimentaire .....	24,8	17,4	20,2	11,6	8,5
Fonds social et de garantie de la boulangerie industrielle et artisanale et de la pâtisserie artisanale .....	5,3	6,0	9,8	13,9	14,9
Fonds social entreprises garage .....	24,9	28,3	37,6	46,0	52,9
Fonds social entreprises construction carrosseries .....	1,9	2,1	2,4	2,8	3,0
Fonds social entreprises nettoyage et désinfection .....	24,4	53,7	98,6	177,8	335,9

N.B. — Voir notes page 581.

## 2. — Cotisations sociales à répartir par l'O.N.S.S. aux différents organismes de sécurité sociale.

(suite)

(Source : Office national de Sécurité sociale).

ORGANISMES	1973	1974	1975	1976	1977
(× 1 000 000 F)					
Fonds de sécurité d'exist. sect. électriciens .....	7,5	9,2	12,5	13,8	15,0
Fonds social entr. taxis et taxis-camionnettes ...	2,2	2,7	3,2	3,2	3,3
Fonds de sécurité d'existence ind. chaussure et pantoufle .....	13,7	14,8	13,8	12,4	11,1
Fonds social entr. commerciales métaux .....	12,0	13,3	17,4	19,1	22,2
Fonds social entr. horlog., bijouterie, orfèvr. et joaillerie .....	0,9	1,0	1,3	1,5	1,8
Fonds social entr. valoris. métaux récupération .	2,4	2,3	3,1	5,4	6,2
Fonds social transport de choses par véhic. autom.	53,5	64,3	76,2	89,8	125,4
Fonds social entr. démén. garde-meubles .....	1,3	1,3	1,4	1,6	2,6
Garantie et Fonds social des Pêcheurs de mer ..	0,6	0,6	0,6	1,5	1,8
Fonds social entr. autobus et autocars .....	3,6	4,3	7,1	8,4	11,0
Fonds social de l'ind. chimique .....	81,6	91,5	94,7	104,0	117,6
Fonds de sécurité d'exist. ind. ganterie .....	0,2	0,1	0,1	—	0,1
Fonds de sécurité d'exist. transformation papier et carton .....	—	18,7	12,7	14,0	16,0
Fonds social entr. commerce de combustibles ...	—	1,9	2,5	2,7	2,8
Fonds social entreprises de chiffons .....	—	—	—	1,2	1,1
Fonds de paix sociale des carrières de kaolin et de sable S.B. ....	—	—	—	—	0,3
Fonds social et de garantie des travaux techniques, agricoles et horticoles .....	—	—	—	—	37,5
Fonds social d'implantation et d'entretien des parcs et jardins .....	—	—	—	—	15,2
<b>Employés</b>					
Fonds social des employés (C.P.N.A.E.) .....	—	—	25,7	35,8	39,1
Fonds social et de garantie de l'industrie alimen- taire .....	—	—	—	8,5	6,2
<b>Total :</b>	<b>5 901,3</b>	<b>7 579,1</b>	<b>9 736,8</b>	<b>11 371,5</b>	<b>13 402,7</b>
Cotisation « Fermeture d'entreprises » .....	402,4	407,1	1 315,3	1 296,5	1 510,9
Cotisation « Crédit d'heures » .....	541,6	1 028,6	1 024,3	11,8 (1)	2,6 (1)
Divers :					
Fonds national Compensation Sal. hebd. ga- ranti (reliquats) .....	—	—	—	—	—
<b>Total général (2) :</b>	<b>196 563,7</b>	<b>236 566,5</b>	<b>287 075,9</b>	<b>322 570,2</b>	<b>356 287,6</b>

(1) Reliquats.

(2) Le total de la répartition comprend les recettes en cotisations proprement dites, le produit des majorations et des intérêts de retard, les intérêts des fonds placés, déduction faite des frais de gestion approuvés pour l'exercice.



**Remarques se rapportant aux pages 583 et 584 concernant l'Assurance en vue de la vieillesse et du décès prématuré.**

---

La statistique des bénéficiaires de pension dont le paiement est assuré par la Caisse nationale des pensions de retraite et de survie, se rapporte aux avantages et régimes suivants :

1. LES PENSIONS DE RETRAITE ET DE SURVIE DANS LE REGIME DES TRAVAILLEURS SALARIES, qui regroupe sans distinction les pensions allouées en vertu de l'arrêté royal n° 50 du 24 octobre 1967 et celles accordées en vertu des anciennes législations des ouvriers, employés, ouvriers mineurs et marins.
2. LES PENSIONS DE RETRAITE ET DE SURVIE DANS LE REGIME DES TRAVAILLEURS INDEPENDANTS.
3. LE REVENU GARANTI AUX PERSONNES AGEES, y compris les majorations de rente maintenues à titre de droits acquis. Au point de vue statistique, le revenu garanti est toujours considéré comme une pension de retraite.

Un pensionné peut bénéficier d'un ou de plusieurs avantages de pension dans un ou plusieurs régimes. Ceci nous amène à faire la distinction entre pensions « pures » et pensions « mixtes » :

- « PUR » signifie : soit une seule pension de retraite cumulée ou non avec une pension de survie (= retraite « pure »), soit une seule pension de survie cumulée ou non avec une pension de retraite (=survie « pure »);
- « MIXTE » signifie : soit deux ou trois pensions de retraite cumulées ou non avec une pension de survie (=retraite « mixte »), soit deux pensions de survie cumulées ou non avec une pension de retraite (= survie « mixte »).

**Remarques :**

1. Une pension de retraite « travailleurs salariés » composée par exemple d'une partie « ouvrier » et d'une partie « employé » est considérée comme une seule pension « travailleurs salariés ».
2. La distinction entre « pur » et « mixte » est entièrement indépendante du cumul éventuel d'une pension de retraite et/ou de survie avec un avantage qui n'appartient pas au champ d'observation ou qui n'est absolument pas liquidé par la Caisse Nationale (par exemple pension « Pouvoir Public »).

La présente statistique reflète la situation au 1<sup>er</sup> janvier 1978.

Au 1<sup>er</sup> janvier 1978 ont été recensés 1.350.615 bénéficiaires d'une ou plusieurs pensions dans les régimes considérés.

Pour l'établissement des répartitions statistiques applicables à l'ensemble des bénéficiaires de pension, 1.344.660 bénéficiaires ont été pris en considération, soit 99,56 % du nombre total.

### 3. — Evolution du nombre des bénéficiaires d'une pension liquidée par la Caisse nationale des Pensions de Retraite et de Survie.

#### Répartition selon la nature des pensions payées

SITUATION au 31 décembre	Pension de retraite									
	Nombre total de pensions de retraite	Travailleurs salariés			Travailleurs indépendants			Revenu garanti (1)		
		Purs	Mixtes	Total	Purs	Mixtes	Total	Purs	Mixtes	Total
1967 .....	685 367	465 541	71 844	537 385	94 630	61 300	155 930	44 852	39 897	84 749
1968 .....	751 324	521 895	80 353	602 248	95 870	68 860	164 730	43 649	44 717	88 366
1969 .....	782 324	546 707	88 838	635 545	96 386	76 670	173 056	41 215	45 655	86 870
1970 .....	812 894	547 560	94 323	668 883	95 177	81 127	176 304	40 079	44 782	84 861
1971 .....	857 694	602 377	105 804	708 181	98 980	92 509	191 489	41 875	44 297	86 172
1972 .....	887 495	624 914	113 814	738 728	101 253	99 785	201 038	39 703	41 474	81 177
1973 .....	927 691	642 771	129 830	772 601	111 407	115 689	227 096	37 190	39 081	76 271
1974 .....	966 373	662 789	144 338	807 127	118 181	130 766	248 947	34 912	36 963	71 875
1975 .....	1 003 297	685 627	155 160	840 787	122 753	141 604	264 357	33 689	35 896	69 585
1976 .....	1 028 286	699 297	166 119	865 416	123 827	152 291	276 118	33 010	35 774	68 784
1977 .....	1 049 304	711 210	175 147	886 357	125 252	161 099	286 351	31 780	35 075	66 855

SITUATION au 31 décembre	Pension de survie								Nombre réel de bénéficiaires
	Nombre total de pensions de survie	Travailleurs salariés			Travailleurs indépendants			Ass. libres	
		Purs	Mixtes	Total	Purs	Mixtes	Total	Mixtes	
1967 .....	327 057	237 985	27 136	265 121	61 936	26 610	88 546	1 573	922 463
1968 .....	385 506	292 272	30 503	322 775	62 731	29 831	92 562	1 921	1 037 783
1969 .....	397 237	299 934	34 227	334 161	63 076	33 461	96 537	2 151	1 070 811
1970 .....	403 960	306 284	35 282	341 566	62 394	35 122	97 516	410	1 089 838
1971 .....	419 984	315 369	40 880	356 249	63 523	40 880	104 403	(2)	1 136 897
1972 .....	432 462	323 560	44 588	368 148	64 314	44 588	108 902	(2)	1 170 196
1973 .....	446 894	329 277	50 083	379 360	67 534	50 083	117 617	(2)	1 215 424
1974 .....	457 420	333 020	54 727	387 747	69 673	54 727	124 400	(2)	1 256 114
1975 .....	473 564	343 922	59 002	402 924	70 640	59 002	129 642	(2)	1 298 348
1976 .....	483 769	349 837	63 101	412 938	70 831	63 101	133 932	(2)	1 324 844
1977 .....	491 065	353 944	66 582	420 526	70 539	66 582	137 121	(2)	1 344 660

(1) Sont repris dans ces trois colonnes les bénéficiaires de l'ancien régime des « Assurés libres ».

(2) Pour l'établissement des statistiques, ces cas ont été considérés à partir de 1971, comme revenu garanti.

Remarque : Depuis 1968, la Caisse nationale des pensions de retraite et de survie assure les paiements des pensions allouées dans le cadre du régime spécial des ouvriers mineurs effectués précédemment par le Fonds national de retraite pour ouvriers mineurs. Au 31 décembre 1968, le nombre de bénéficiaires s'élevait à 75 908.

4. — Tableau récapitulatif du nombre de bénéficiaires d'une pension de retraite ou de survie au 1<sup>er</sup> janvier 1978.

CATÉGORIE	Travailleurs salariés	Travailleurs indépendants	Revenu garanti	Sans distinction de régime
1. Bénéficiaires d'une pension de retraite « taux ménage » .....	240 471	101 094	4 761	284 123
2. Hommes mariés bénéficiaires d'une pension de retraite « taux isolé » .....	119 621	28 395	682	125 037
3. Hommes non mariés bénéficiaires d'une pension de retraite « taux isolé » .....	121 990	53 388	8 685	151 340
4. Femmes mariées bénéficiaires d'une pension de retraite « taux isolé » .....	168 814	32 682	2 068	180 858
5. Femmes non mariées bénéficiaires d'une pension de retraite « taux isolé » .....	71 313	29 490	41 984	112 237
6. Veuves bénéficiaires d'une pension de retraite et d'une pension de survie (*) .....	183 469	67 163	8 675	195 709
7. Veuves bénéficiaires d'une ou plusieurs pensions de survie .....	245 723	88 631	—	295 356
<i>Total:</i>	<b>1 151 401</b>	<b>400 843</b>	<b>66 855</b>	<b>1 344 660</b>
(*) dont :				
— pensions de retraite .....	164 148	41 302	8 675	195 709
— pensions de survie .....	174 803	48 490	—	195 709

## 5. — Pensions émergeant entièrement au budget de l'Etat.

## I. — Nombre de pensions de retraite et de pensions de survie suivant le montant mensuel au 1.7.1977, par tranches d'importance.

CATÉGORIES DE PENSIONS	5 (1)	5 à < 10	10 à < 15	15 à < 20	20 à < 25	25 à < 30	30 à < 35	35 à < 40	40 à < 50	50 et plus	Total
<b>A. Pensions de retraite:</b>											
1° Personnel de l'Etat et assimilé(2) ....	1 152	2 025	2 774	4 359	4 702	2 638	1 812	1 591	2 630	3 875	27 558
2° Ministres des cultes .....	42	28	78	1 133	8	42	5	20	33	4	1 393
3° Enseignement subventionné .....	2 370	1 580	1 716	1 853	1 373	2 538	5 641	6 979	6 988	992	32 030
4° Armée et gendarmerie .....	883	3 289	5 888	5 587	3 630	4 992	2 525	1 025	1 507	3 050	32 376
5° Personnel de carrière des anciens cadres d'Afrique .....	921	1 190	893	703	521	343	294	284	377	340	5 866
6° Parastataux .....	14	68	163	329	182	176	130	76	91	91	1 320
<b>Totaux:</b>	<b>5 382</b>	<b>8 180</b>	<b>11 512</b>	<b>13 964</b>	<b>10 416</b>	<b>10 729</b>	<b>10 407</b>	<b>9 975</b>	<b>11 626</b>	<b>8 352</b>	<b>100 543</b>
<b>B. Pensions de survie:</b>											
1° Personnel civil de l'Etat et assimilé .	2 558	5 656	11 251	5 432	3 981	2 858	1 175	773	615	288	34 587
2° Armée et gendarmerie .....	974	3 919	7 316	5 399	1 252	528	272	184	213	83	20 140
3° Personnel de carrière des anciens cadres d'Afrique (3) .....	109	571	396	354	218	206	120	60	49	51	2 134
4° Parastataux .....	9	263	284	162	86	50	34	10	6	3	907
<b>Totaux:</b>	<b>3 650</b>	<b>10 409</b>	<b>19 247</b>	<b>11 347</b>	<b>5 537</b>	<b>3 642</b>	<b>1 601</b>	<b>1 027</b>	<b>883</b>	<b>425</b>	<b>57 768</b>

## II. — Nombre de pensions de retraite et de pensions de survie au 1.7.1977, d'après l'âge des bénéficiaires.

CATÉGORIES DE PENSIONS	50 ans et moins	51 à 55 ans	56 à 60 ans	61 à 65 ans	66 à 70 ans	71 à 75 ans	76 à 80 ans	81 ans et plus	Total
<b>A. Pensions de retraite:</b>									
1° Personnel de l'Etat et assimilé(2) ....	767	655	1 161	3 694	8 817	5 830	3 442	3 192	27 558
2° Ministres des cultes .....	2	9	22	82	344	354	298	282	1 393
3° Enseignement subventionné .....	540	1 141	2 874	5 099	7 675	6 535	4 721	3 445	32 030
4° Armée et gendarmerie .....	3 557	2 201	6 619	7 652	5 095	2 710	2 195	2 347	32 376
5° Personnel de carrière des anciens cadres d'Afrique .....	1 648	1 550	952	615	385	360	247	109	5 866
6° Parastataux .....	75	53	52	234	560	232	75	39	1 320
<b>Totaux:</b>	<b>6 589</b>	<b>5 609</b>	<b>11 680</b>	<b>17 376</b>	<b>22 876</b>	<b>16 021</b>	<b>10 978</b>	<b>9 414</b>	<b>100 543</b>
<b>B. Pensions de survie:</b>									
1° Personnel civil de l'Etat et assimilé .	2 423	2 100	2 384	3 843	5 084	5 763	5 879	7 111	34 587
2° Armée et gendarmerie .....	1 732	1 274	1 755	2 493	2 734	3 040	3 715	3 397	20 140
3° Personnel de carrière des anciens cadres d'Afrique .....	242	181	163	223	299	374	311	341	2 134
4° Parastataux .....	103	107	136	151	144	124	88	54	907
<b>Totaux:</b>	<b>4 500</b>	<b>3 662</b>	<b>4 438</b>	<b>6 710</b>	<b>8 261</b>	<b>9 301</b>	<b>9 993</b>	<b>10 903</b>	<b>57 768</b>

(1) Tranches en 1 000 F.

(2) Y compris les avoués.

(3) Y compris les pensions coloniales de réversibilité.

## 6. — Prestations familiales aux travailleurs indépendants (Loi du 29 mars 1976) <sup>(1)</sup>.

(Source : Institut national d'Assurances sociales pour Travailleurs indépendants).

	31-12-1971	31-12-1972	31-12-1973	31-12-1974	31-12-1975	31-12-1976	31-12-1977
Caisses d'assurances sociales (2) .....	20	20	20	19	19	19	19
Nombre d'assujettis (3) .....	704 706	694 688	687 486	677 006	664 999	640 367	641 982
Nombre de familles attributaires (4) ..	222 404	220 132	217 176	215 796	210 436	203 617	202 399
Nombre d'enfants bénéficiaires (4) ...	472 552	466 242	457 347	452 603	436 410	417 883	412 569
Nombre moyen d'enfants bénéficiaires par famille attributaire .....	2,12	2,12	2,11	2,10	2,07	2,05	2,04
Allocations moyennes annuelles par famille attributaire .....	18 409,00	20 423,26	23 693,49	30 002,93	38 013,84	44 236,47	54 455,00

### Répartition des familles selon le nombre d'enfants à charge.

DATES	1	2	3	4	5	6	7	8	9	10 et plus
31.12.1969 .....	90 753	70 089	36 932	17 400	7 297	3 060	1 392	566	267	150
31.12.1970 .....	90 483	70 155	37 011	17 520	7 239	3 079	1 335	539	252	147
31.12.1971 .....	87 881	68 861	36 455	17 105	7 014	2 969	1 264	489	223	143
31.12.1972 .....	86 360	69 068	36 425	16 852	6 660	2 854	1 144	471	177	121
31.12.1973 .....	85 140	68 883	36 100	16 320	6 375	2 643	1 001	461	150	103
31.12.1974 .....	83 945	69 640	36 098	16 015	6 090	2 446	946	402	129	85
31.12.1975 .....	82 595	68 712	34 850	15 123	5 668	2 177	807	333	110	61
31.12.1976 .....	79 870	67 987	33 539	14 251	5 074	1 842	656	250	99	49
31.12.1977 .....	79 213	68 711	33 396	13 752	4 722	1 647	614	224	75	45

### Rang des enfants bénéficiaires.

DATES	1 <sup>er</sup>	2 <sup>e</sup>	3 <sup>e</sup>	4 <sup>e</sup>	5 <sup>e</sup>	6 <sup>e</sup>	7 <sup>e</sup>	8 <sup>e</sup>	9 <sup>e</sup>	10 <sup>e</sup> et plus
31.12.1969 .....	227 906	137 153	67 064	30 132	12 732	5 435	2 375	983	417	235
31.12.1970 .....	227 760	137 277	67 122	30 111	12 591	5 352	2 273	938	399	235
31.12.1971 .....	222 404	134 523	65 662	29 207	12 102	5 088	2 119	855	366	226
31.12.1972 .....	220 132	133 772	64 704	28 279	11 427	4 767	1 913	769	298	181
31.12.1973 .....	217 176	132 036	63 153	27 053	10 733	4 358	1 715	714	253	156
31.12.1974 .....	215 796	131 851	62 211	26 113	10 098	4 008	1 562	616	214	134
31.12.1975 .....	210 436	127 841	59 129	24 279	9 156	3 488	1 311	504	171	95
31.12.1976 .....	203 617	123 747	55 760	22 221	7 970	2 896	1 054	398	148	72
31.12.1977 .....	202 399	123 186	54 475	21 079	7 327	2 605	958	344	120	76

- (1) La loi du 10 juin 1937 étendant les allocations familiales aux employeurs et aux non-salariés, a été abrogée à partir du 1<sup>er</sup> avril 1976 et remplacée à cette date par la loi du 29 mars 1976.
- (2) Jusqu'en 1967, il s'agit des caisses mutuelles libres, des caisses mutuelles spéciales et de l'Office national d'Allocations familiales pour Travailleurs indépendants (services des affiliés et des droits spéciaux).  
A partir de 1968, il s'agit des caisses d'assurances sociales, de la Caisse nationale auxiliaire d'Assurances sociales pour Travailleurs indépendants et de l'Office national d'Allocations familiales pour Travailleurs indépendants (service des droits spéciaux).  
L'Institut national d'Assurances sociales pour Travailleurs indépendants, créé au 1<sup>er</sup> janvier 1971, a succédé aux droits et obligations de l'Office national d'Allocations familiales pour Travailleurs indépendants et de l'Office national d'Assurances sociales pour Travailleurs indépendants qui ont fusionné.
- (3) Dénombrement effectué par l'Institut national d'Assurances sociales pour Travailleurs indépendants sur base de la nouvelle réglementation concernant l'assujettissement des travailleurs indépendants, appliquée depuis le 1<sup>er</sup> janvier 1968 en vertu du Statut social.
- (4) Jusqu'en 1969, les données se fondent sur la fixation du droit aux allocations familiales (comptabilité économique) alors qu'à partir de 1970, elles se rapportent aux paiements effectués (comptabilité budgétaire). Sur ce dernier point, il faut noter que depuis le 1<sup>er</sup> janvier 1977, toutes les allocations familiales sont payées mensuellement dans le courant du mois suivant celui auquel elles se rapportent. Précédemment, les allocations familiales ordinaires étaient encore payées trimestriellement dans le courant du premier mois suivant le trimestre auquel elles se rapportaient.

## 7. — Allocations familiales aux salariés. (Loi du 4 août 1930.)

(Source : Office national d'Allocations familiales pour Travailleurs salariés.)

SPÉCIFICATIONS	31-12-1972	31-12-1973	31-12-1974	31-12-1975	31-12-1976	31-12-1977
Caisses primaires en activité .....	51	49	47	46	46	46
Entreprises affiliées .....	154 174	156 089	157 093	157 314	160 550	161 810
Nombre de familles attributaires .....	938 700	948 785	955 573	973 067	985 959	994 635
Nombre d'enfants bénéficiaires .....	1 871 565	1 867 908	1 850 737	1 864 400	1 861 968	1 856 970
Nombre moyen d'enfants bénéficiaires par famille attributaire .....	1,99	1,96	1,94	1,92	1,89	1,87
Allocations familiales moyennes annuelles par famille attributaire (y compris l'allocation familiale de vacances) (F) ..	34 728	36 779	47 622	56 523	62 553	67 209

## Nombre de familles ayant à charge le nombre suivant d'enfants.

DATES	1	2	3	4	5	6	7	8	9	10 et plus
31.12.1966 .....	384 552	235 414	114 383	58 599	27 019	12 521	6 009	2 876	1 300	987
31.12.1967 .....	386 111	239 668	116 354	59 784	26 998	12 448	5 863	2 753	1 204	874
31.12.1968 .....	397 399	248 887	120 971	62 245	27 962	12 927	6 122	2 813	1 198	909
31.12.1969 .....	402 175	254 163	122 665	61 615	27 684	12 511	5 759	2 578	1 093	745
31.12.1970 .....	409 500	259 057	123 546	61 688	27 180	12 076	5 434	2 426	955	610
31.12.1971 .....	422 003	266 159	126 596	62 274	27 283	12 147	5 341	2 264	911	567
31.12.1972 .....	429 604	272 866	128 247	61 841	26 250	11 687	4 946	2 005	770	484
31.12.1973 .....	438 393	278 846	128 180	59 828	25 224	10 905	4 570	1 766	657	416
31.12.1974 .....	445 733	286 575	126 776	57 143	23 229	9 779	3 964	1 505	531	338
31.12.1975 .....	456 675	296 283	126 897	56 009	22 104	9 247	3 676	1 362	520	294
31.12.1976 .....	467 258	304 960	126 273	53 278	20 564	8 378	3 320	1 229	454	245
31.12.1977 .....	474 328	312 628	125 089	50 974	19 131	7 637	3 032	1 169	432	215

## Rang des enfants bénéficiaires.

DATES	1 <sup>er</sup>	2 <sup>e</sup>	3 <sup>e</sup>	4 <sup>e</sup>	5 <sup>e</sup>	6 <sup>e</sup>	7 <sup>e</sup>	8 <sup>e</sup>	9 <sup>e</sup>	10 <sup>e</sup> et plus
31.12.1966 .....	843 660	459 108	223 694	109 311	50 712	23 693	11 172	5 163	2 287	1 577
31.12.1967 .....	852 057	465 946	226 278	109 924	50 140	23 142	10 694	4 831	2 078	1 381
31.12.1968 .....	881 433	484 034	235 147	114 176	51 931	23 969	11 042	4 920	2 107	1 476
31.12.1969 .....	890 988	488 813	234 650	111 985	50 370	22 686	10 175	4 416	1 838	1 190
31.12.1970 .....	902 472	492 972	233 915	110 369	48 681	21 501	9 425	3 991	1 565	967
31.12.1971 .....	925 545	503 542	237 383	110 787	48 513	21 230	9 083	3 742	1 478	924
31.12.1972 .....	938 700	509 096	236 230	107 983	46 142	19 892	8 205	3 259	1 254	804
31.12.1973 .....	948 785	510 392	231 546	103 366	43 538	18 314	7 409	2 839	1 073	646
31.12.1974 .....	955 573	509 840	223 265	96 489	39 346	16 117	6 338	2 374	869	526
31.12.1975 .....	973 067	516 392	220 109	93 212	37 203	15 099	5 852	2 104	842	520
31.12.1976 .....	985 959	518 701	213 741	87 468	34 190	13 626	5 248	1 928	699	408
31.12.1977 .....	994 635	520 307	207 679	82 590	31 616	12 485	4 848	1 816	647	347

## 8. — Assurance obligatoire contre la Maladie et l'Invalidité.

I.a. Situation des bénéficiaires de l'Assurance Maladie-Invalidité au 30 juin 1976.

### A. — Régime général.

(Source : Institut national d'Assurance Maladie-Invalidité.)

CATÉGORIES DE BÉNÉFICIAIRES	Ouvriers	Employés	Ouvriers mineurs	Services publics	Autres bénéficiaires (1)	Total
<b>A. Titulaires indemnisables</b> .....	<b>1 778 543</b>	<b>948 586</b>	<b>61 338</b>	<b>488 167</b>	<b>23 002</b>	<b>3 299 636</b>
Hommes .....	1 281 111	525 585	60 935	334 132	15 736	2 217 499
Femmes .....	497 432	423 001	403	154 035	7 266	1 082 137
<b>1. Titulaires indemnisables primaires</b> .	<b>1 667 498</b>	<b>933 530</b>	<b>33 115</b>	<b>488 167</b>	<b>23 002</b>	<b>3 145 312</b>
Hommes .....	1 199 163	517 920	32 927	334 132	15 736	2 099 878
Femmes .....	468 335	415 610	188	154 035	7 266	1 045 434
<b>2. Invalides</b> .....	<b>111 045</b>	<b>15 056</b>	<b>28 223</b>	—	—	<b>154 324</b>
Hommes .....	81 948	7 665	28 008	—	—	117 621
Femmes .....	29 097	7 391	215	—	—	36 703
<b>B. Titulaires non indemnisables</b> .....	<b>860 903</b>	<b>92 079</b>	<b>41 558</b>	<b>147 984</b>	—	<b>1 142 524</b>
Hommes .....	329 931	55 618	40 663	67 635	—	493 847
Femmes .....	530 972	36 461	895	80 349	—	648 677
<b>1. Pensionnés</b> .....	<b>556 409</b>	<b>92 079</b>	<b>41 558</b>	<b>95 846</b>	—	<b>785 892</b>
Hommes .....	329 931	55 618	40 663	67 635	—	493 847
Femmes .....	226 478	36 461	895	28 211	—	292 045
<b>2. Veuves et orphelins</b> .....	<b>304 494</b>	—	—	<b>52 138</b>	—	<b>356 632</b>
<b>C. Ensemble des titulaires (A + B)</b> .....	<b>2 639 446</b>	<b>1 040 665</b>	<b>102 896</b>	<b>636 151</b>	<b>23 002</b>	<b>4 442 160</b>
Hommes .....	1 611 042	581 203	101 598	401 767	15 736	2 711 346
Femmes .....	1 028 404	459 462	1 298	234 384	7 266	1 730 814
<b>D. Personnes à charge</b> .....	—	—	—	—	—	<b>3 881 582</b>
<b>1. Conjoints</b> .....	—	—	—	—	—	<b>1 553 035</b>
<b>2. Ascendants</b> .....	—	—	—	—	—	<b>39 871</b>
<b>3. Descendants</b> .....	—	—	—	—	—	<b>2 288 676</b>
<b>E. Bénéficiaires (C + D)</b> .....	—	—	—	—	—	<b>8 323 742</b>

(1) Étudiants et handicapés.

### B. — Régime des indépendants.

CATÉGORIES DE BÉNÉFICIAIRES	Titulaires	Pensionnés	Veuves orphelins
Activité unique .....	527 606	103 252	54 490
Activités multiples .....	63 186	24 352	12 592
<b>Total:</b>	<b>590 792</b>	<b>127 604</b>	<b>67 082</b>
Conjoints .....	338 464	60 054	—
Ascendants .....	6 722	95	61
Descendants .....	515 547	3 742	5 825
<b>Bénéficiaires</b> .....	<b>1 451 525</b>	<b>191 495</b>	<b>72 968</b>

C. — Bénéficiaires au 30 juin 1976 de l'Assurance Maladie-Invalidité en application de l'arrêté royal du 28 juin 1969.

SPÉCIFICATIONS	Personnes non encore protégées	
	Femmes de moins de 60 ans et hommes de moins de 65 ans	Femmes de 60 ans et plus et hommes de 65 ans et plus
Bénéficiaires .....	48 338	16 033
Conjoints .....	8 262	1 464
Ascendants .....	375	11
Descendants .....	14 389	291
<b>Total:</b>	<b>71 364</b>	<b>17 799</b>

## 8. — Assurance obligatoire contre la Maladie et l'Invalidité (suite).

Affaires sociales

## I.b. Situation des bénéficiaires de l'Assurance Maladie-Invalidité au 30 juin 1977.

## A. — Régime général.

(Source : Institut national d'Assurance Maladie-Invalidité.)

CATÉGORIES DE BÉNÉFICIAIRES	Ouvriers	Employés	Ouvriers mineurs	Services publics	Autres bénéficiaires (1)	Total
<b>A. Titulaires indemnissables</b>	<b>1 779 273</b>	<b>984 845</b>	<b>56 430</b>	<b>503 649</b>	<b>25 543</b>	<b>3 349 740</b>
Hommes	1 271 103	541 074	55 897	341 916	18 458	2 228 448
Femmes	508 170	443 771	533	161 733	7 085	1 121 292
1. Titulaires indemnissables primaires	1 663 786	967 910	29 833	503 649	25 543	3 190 721
Hommes	1 186 476	532 392	29 563	341 916	18 458	2 108 805
Femmes	477 310	435 518	270	161 733	7 085	1 081 916
2. Invalides	115 487	16 935	26 597	—	—	159 019
Hommes	84 627	8 682	26 334	—	—	119 643
Femmes	30 860	8 253	263	—	—	39 376
<b>B. Titulaires non indemnissables</b>	<b>875 084</b>	<b>95 460</b>	<b>42 564</b>	<b>153 281</b>	—	<b>1 166 389</b>
Hommes	334 264	57 133	41 671	70 428	—	503 496
Femmes	540 820	38 327	893	82 853	—	662 893
1. Pensionnés	569 120	95 460	42 564	100 483	—	807 627
Hommes	334 264	57 133	41 671	70 428	—	503 496
Femmes	234 856	38 327	893	30 055	—	304 131
2. Veuves et orphelins	305 964	—	—	52 798	—	358 762
<b>C. Ensemble des titulaires (A + B)</b>	<b>2 654 357</b>	<b>1 080 305</b>	<b>98 994</b>	<b>656 930</b>	<b>25 543</b>	<b>4 516 129</b>
Hommes	1 605 367	598 207	97 568	412 344	18 458	2 731 944
Femmes	1 048 990	482 098	1 426	244 586	7 085	1 784 185
<b>D. Personnes à charge</b>	—	—	—	—	—	<b>3 863 803</b>
1. Conjoints	—	—	—	—	—	1 538 456
2. Ascendants	—	—	—	—	—	35 959
3. Descendants	—	—	—	—	—	2 289 388
<b>E. Bénéficiaires (C + D)</b>	—	—	—	—	—	<b>8 379 932</b>

(1) Étudiants et handicapés.

## B. — Régime des indépendants.

CATÉGORIES DE BÉNÉFICIAIRES	Titulaires	Pensionnés	Veuves - orphelins
Activité unique	518 490	104 598	55 417
Activités multiples	62 324	22 152	10 884
<b>Total:</b>	<b>580 814</b>	<b>126 750</b>	<b>66 301</b>
Conjoints	332 374	59 872	321
Ascendants	6 348	134	62
Descendants	508 006	3 832	5 657
<b>Bénéficiaires</b>	<b>1 427 542</b>	<b>190 588</b>	<b>72 341</b>

## C. — Bénéficiaires au 30 juin 1977 de l'Assurance Maladie-Invalidité en application de l'arrêté royal du 28 juin 1969.

SPÉCIFICATIONS	Personnes non encore protégées	
	Femmes de moins de 60 ans et hommes de moins de 65 ans	Femmes de 60 ans et plus et hommes de 65 ans et plus
Bénéficiaires	51 077	17 185
Conjoints	8 329	1 600
Ascendants	210	15
Descendants	15 795	321
<b>Total:</b>	<b>75 411</b>	<b>19 121</b>



8. — Assurance obligatoire contre la Maladie et l'Invalidité (suite).

II. — Dépenses de l'Assurance Maladie-Invalidité.

A. Régime général.

NATURE DES DÉPENSES	Montants					
	1975 (1)		1976		1977*	
	Total (1 000 F)	Par titulaire ou bénéficiaire (en F)	Total (1 000 F)	Par titulaire ou bénéficiaire (en F)	Total (1 000 F)	Par titulaire ou bénéficiaire (en F)
<b>Soins de santé :</b>						
Honoraires .....	17 191 539	3 871	19 369 536	4 287	21 852 090	4 757
Médicaments .....	16 133 182	3 632	17 551 577	3 884	18 272 535	3 977
Soins spéciaux .....	13 144 742	2 960	16 278 133	3 602	19 275 524	4 196
Chirurgie .....	3 044 804	686	3 682 796	815	4 262 858	928
Hospitalisation .....	15 617 768	3 516	19 418 265	4 297	21 854 301	4 757
Maternité .....	600 438	135	679 227	150	740 246	161
Paramédicaux .....	3 554 582	800	4 256 080	942	4 861 835	1 058
Réadaptation .....	158 663	36	218 865	49	308 300	67
Prétuberculose .....	223 840	50	271 582	60	236 593	52
Régularisations .....	73 308	17	- 151 854	- 34	- 362 561	- 79
Montants de rattrapage .....	337 267	76	1 302 296	288	1 035 050	225
Transfert du régime des indépendants ..	- 293 825	- 66	- 356 035	- 79	- 361 700	- 79
<b>Total :</b>	<b>69 786 308</b>	<b>15 713</b>	<b>82 520 468</b>	<b>18 261</b>	<b>91 975 071</b>	<b>20 020</b>
<b>Maladies sociales :</b>						
Cancer .....	997 511	225	1 115 269	247	986 964	215
Tuberculose .....	298 570	67	293 284	65	295 635	64
Poliomyélite .....	10 677	3	10 581	2	6 432	1
Maladies mentales .....	3 079 462	693	4 178 981	925	4 560 978	993
Affections et malformations congénitales	280 058	63	355 081	79	371 391	81
Régularisation .....	- 62 081	- 14	- 108 350	- 24	- 101 895	- 22
Montants de rattrapage .....	30 887	7	115 501	25	78 651	17
<b>Total :</b>	<b>4 635 084</b>	<b>1 044</b>	<b>5 960 347</b>	<b>1 319</b>	<b>6 198 156</b>	<b>1 349</b>
Divers et régularisations .....	—	—	—	—	—	—
Formation complémentaire des omnipraticiens .....	4 957	1	11 776	3	16 346	4
Conventions internationales (assurance belge) .....	1 314 601	296	1 317 831	292	1 788 800	389
<b>Total « Soins de santé » :</b>	<b>75 740 950</b>	<b>17 054</b>	<b>89 810 422</b>	<b>19 875</b>	<b>99 978 373</b>	<b>21 762</b>
<b>Indemnités :</b>						
Incapacité primaire .....	14 296 194	5 473	17 038 819	6 468	18 068 440	6 789
Supplément repos d'accouchement .....	217 734	248	571 822	621	678 125	712
Invalidité .....	15 938 184	5 829	19 416 502	7 027	21 994 955	7 865
Conventions internationales (assurance belge) .....	12 467	—	18 691	—	10 688	—
Décès .....	696 472	203	785 789	226	820 030	232
<b>Total :</b>	<b>31 161 051</b>	<b>—</b>	<b>37 831 623</b>	<b>—</b>	<b>41 572 238</b>	<b>—</b>
Frais d'administrat. de l'I.N.A.M.I. ....	445 056	100	525 945	117	778 600	170
Autres charges de l'I.N.A.M.I. ....	838 422	189	1 244 012	277	1 382 000	301
Frais d'administration des organismes assureurs .....	7 691 188	1 734	8 970 880	1 999	9 949 300	2 170
<b>Total :</b>	<b>8 974 666</b>	<b>2 023</b>	<b>10 740 837</b>	<b>2 393</b>	<b>12 109 900</b>	<b>2 641</b>
<b>Effectif des titulaires « Soins de santé »</b>	<b>4 444 398</b>		<b>4 518 895</b>		<b>4 594 253</b>	
<b>Effectif des bénéficiaires :</b>						
Incapacité primaire .....	2 612 101		2 634 143		2 661 529	
Supplément repos d'accouchement ..	879 220		920 580		952 287	
Invalidité .....	2 734 347		2 763 189		2 796 694	
Décès .....	3 434 135		3 481 754		3 531 885	

(1) A partir de 1975, a été transféré du système des montants comptabilisés à ceux des montants statistiques; la différence est constituée par les régularisations.

## 8. — Assurance obligatoire contre la Maladie et l'Invalidité (suite).

## II. — Dépenses de l'Assurance Maladie-Invalidité.

## B. Régime des indépendants.

NATURE DES DÉPENSES	Montants					
	1975 (1)		1976		1977*	
	Total (1 000 F)	Par titulaire ou bénéficiaire (en F)	Total (1 000 F)	Par titulaire ou bénéficiaire (en F)	Total (1 000 F)	Par titulaire ou bénéficiaire (en F)
<b>Soins de santé :</b>						
Honoraires .....	73 841	103	115 793	164	150 818	217
Médicaments .....	382 713	535	486 220	689	541 042	777
Soins spéciaux .....	1 568 438	2 192	1 816 413	2 576	2 069 290	2 972
Chirurgie .....	418 619	585	484 816	688	546 943	786
Hospitalisation .....	2 055 397	2 873	2 440 803	3 461	2 669 956	3 835
Maternité .....	62 151	87	66 777	95	68 795	99
Soins paramédicaux .....	50 726	71	53 005	75	66 991	96
Réadaptations .....	18 247	26	26 773	38	33 936	49
Prétuberculose .....	141	—	2 156	3	1 877	3
Régularisations et divers .....	447	—	- 16 037	- 23	- 28 622	- 41
Montants de rattrapage .....	58 261	81	166 443	236	139 730	201
Transfert du régime général .....	293 825	411	356 035	505	361 700	519
<b>Total :</b>	<b>4 982 806</b>	<b>6 964</b>	<b>5 999 197</b>	<b>8 507</b>	<b>6 622 456</b>	<b>9 513</b>
<b>Maladies sociales :</b>						
Cancer .....	172 432	241	185 291	263	163 026	234
Tuberculose .....	22 880	32	19 253	27	20 625	30
Poliomyélite .....	1 171	2	1 672	2	3 015	4
Maladies mentales .....	470 331	657	607 670	862	648 622	932
Affections et malformations congénitales .....	37 507	52	46 349	66	48 260	69
Régularisations .....	- 7 698	- 11	- 15 138	- 22	- 19 017	- 27
Montants de rattrapage .....	4 882	7	13 890	20	10 331	15
<b>Total :</b>	<b>701 505</b>	<b>980</b>	<b>858 987</b>	<b>1 218</b>	<b>874 862</b>	<b>1 257</b>
Formation complémentaire des omnipraticiens .....	13	—	46	(0,07)	87	(0,12)
<b>Total - Soins de santé - :</b>	<b>5 684 324</b>	<b>7 944</b>	<b>6 858 230</b>	<b>9 725</b>	<b>7 497 405</b>	<b>10 770</b>
<b>Indemnités :</b>						
Incapacité primaire .....	348 094	668	380 985	755	363 734	724
Indemnité 2 <sup>e</sup> et 3 <sup>e</sup> année d'incapacité .....	586 724	1 086	684 018	1 296	759 738	1 465
Invalidité à partir de la 4 <sup>e</sup> année d'incapacité .....	523 254	968	667 422	1 265	854 954	1 649
<b>Total :</b>	<b>1 458 072</b>	<b>—</b>	<b>1 732 425</b>	<b>—</b>	<b>1 978 426</b>	<b>—</b>
Frais d'administration de l'I.N.A.M.I. ...	29 324	42	36 646	53	53 100	78
Autres charges de l'I.N.A.M.I. ....	130 494	187	212 658	310	219 100	323
Frais d'administration des organismes assureurs .....	522 109	748	629 098	918	655 400	966
<b>Total :</b>	<b>681 927</b>	<b>977</b>	<b>878 402</b>	<b>1 281</b>	<b>927 600</b>	<b>1 367</b>
Titulaires « Soins de santé » .....	715 508		705 181		696 154	
Bénéficiaires « Incapacité primaire » .....	520 957		504 936		502 460	
Bénéficiaires « Invalidité » .....	540 283		527 606		518 490	

(1) Voir note page 590.

8. — Assurance obligatoire contre la Maladie et l'Invalidité (suite).

III. — Nombre d'interventions de l'Assurance Maladie-Invalidité.

NATURE DES INTERVENTIONS	1976		1977*	
	Régime général	Régime des indépendants	Régime général	Régime des indépendants
Consultations de médecine générale + prestations techniques médicales .....	76 719 549	578 936	80 137 371	671 480
Consultations de spécialistes .....	14 024 239	46 457	14 370 853	55 147
Prestations spéciales .....	52 782 922	5 689 595	59 289 976	6 278 890
Dentistes .....	7 926 373	20 530	8 260 022	25 230
Récipés magistraux .....	24 984 231	125 718	25 262 826	156 909
Spécialités pharmaceutiques .....	59 024 230	352 284	58 737 554	435 531
Interventions chirurgicales .....	4 307 377	233 427	4 434 508	237 258
<i>Total :</i>	<b>239 768 921</b>	<b>7 046 947</b>	<b>250 493 110</b>	<b>7 860 445</b>
<b>Journées d'hospitalisation :</b>				
Affections chirurgicales .....	4 283 896	674 124	4 370 706	646 563
Affections non chirurgicales .....	9 088 437	1 101 808	9 613 083	1 130 636
Maternité .....	908 740	89 351	905 826	84 610
Prétuberculose .....	910 035	1 215	873 266	1 121
<b>Maladies sociales :</b>				
Maladies mentales .....	6 582 441	1 019 742	6 570 683	992 914
Tuberculose .....	293 734	16 238	222 197	14 645
Cancer .....	520 169	87 430	387 958	65 783
Poliomyélite .....	6 029	865	4 290	1 396
Affections et malformations congénitales .....	265 059	31 166	249 725	27 654
<i>Total :</i>	<b>22 858 540</b>	<b>3 021 939</b>	<b>23 197 734</b>	<b>2 965 322</b>
<b>Journées indemnisées :</b>				
Incapacité primaire .....	29 913 621	1 213 749	28 952 145	1 087 985
Supplément repos d'accouchement .....	3 560 249	—	3 800 034	—
Indemnité 2 <sup>e</sup> et 3 <sup>e</sup> année d'incapacité .....	} 39 241 712	2 142 679	} 40 129 402	2 186 195
Invalidité à partir de la 4 <sup>e</sup> année d'incapacité .....		2 306 904		2 676 758
Cas de paiement de l'allocation funéraire .....	48 150	—	—	—

## 9. — Assurance mutualiste libre.

## I. Nombre de sociétés mutualistes et fédérations mutualistes reconnues classées par union nationale.

(Source : Ministère de la Prévoyance sociale.)

SITUATION AU 31 DÉCEMBRE	U.N. 1 (1)	U.N. 2 (2)	U.N. 3 (3)	U.N. 4 (4)	U.N. 5 (5)	Non fédérées	Royaume
<b>A. Sociétés mutualistes reconnues</b>							
1972 .....	857	436	97	249	185	22	1 846
1973 .....	849	436	96	248	183	22	1 829
1974 .....	848	429	96	246	179	21	1 819
1975 .....	845	415	96	245	180	22	1 803
1976 .....	843	415	95	245	172	20	1 790
1977 .....	845	429	95	242	170	20	1 801
<b>B. Fédérations mutualistes reconnues</b>							
1972 .....	37	31	28	15	12	—	123
1973 .....	37	31	28	15	12	—	123
1974 .....	37	31	28	15	12	—	123
1975 .....	37	31	28	15	12	—	123
1976 .....	37	31	28	15	11	—	122
1977 .....	37	31	28	15	11	—	122

(1) Alliance nationale des mutualités chrétiennes.

(2) Union nationale des fédérations mutualistes neutres.

(3) Union nationale des mutualités socialistes.

(4) Ligue nationale de fédérations mutualistes libérales de Belgique.

(5) Union nationale des fédérations de mutualités professionnelles de Belgique.

## II. Situation financière générale et activité des différents services.

(Source : Ministère de la Prévoyance sociale.)

SPECIFICATION	Années				
	1972	1973	1974	1975	1976
Recettes totales (1 000 F) .....	4 766 768	5 135 773	5 498 060	6 509 058	7 370 213
Dépenses totales (1 000 F) .....	4 307 871	4 791 698	5 287 993	6 122 261	6 682 865
dont prestations (1 000 F) .....	3 965 636	4 344 366	4 969 902	5 495 462	5 907 608
Excédent en pourcentage des recettes totales	9,62 %	6,69 %	3,82 %	5,94 %	9,33 %
<b>A. Service primaire.</b>					
<b>Membres effectifs :</b>					
pour incapacité primaire .....	806 038	730 841	846 922	726 110	494 459
pour indemnités diverses (1) .....	962 519	1 324 480	3 423 346	3 049 504	4 890 252
<b>Incapacité primaire :</b>					
Recettes (1 000 F) .....	74 298	97 555	87 416	75 916	59 309
Dépenses (1 000 F) .....	73 377	128 954	81 528	80 203	85 756
<b>Indemnités diverses :</b>					
Recettes (1 000 F) .....	92 848	130 710	230 081	295 907	663 396
Dépenses (1 000 F) .....	93 960	88 379	217 295	271 176	539 009
<b>Incapacité primaire :</b>					
membres indemnisés .....	37 945	33 902	37 432	25 239	19 686
journées indemnisées .....	898 218	789 222	803 965	605 043	860 502
<b>Moyennes ann. par membre effectif (F).</b>					
<b>Cotisations :</b>					
Incapacité primaire .....	51,70	50,43	52,75	49,60	70,30
Indemnités diverses (1) .....	13,06	18,70	22,07	64,60	104,95

(1) Jusqu'en 1968 il s'agit uniquement d'indemnités-décès. A partir de 1968, sont reprises les indemnités de décès, naissance, mariage, etc...

9. — Assurance mutualiste libre (suite).

II. Situation financière générale et activité des différents services (suite).

(Source : Ministère de la Prévoyance sociale.)

SPECIFICATION	Années				
	1972	1973	1974	1975	1976
<b>Dépenses :</b>					
Incapacité primaire.....	91,03	176,45	96,23	110,46	173,43
Indemnités diverses (1) .....	35,34	27,50	34,07	88,92	110,22
<b>Prestations :</b>					
Incapacité primaire.....	58,76	57,96	60,22	59,16	82,71
Indemnités diverses (1) .....	12,11	18,77	20,72	53,91	86,27
<b>B. Indemnités familiales en cas d'hospitalisation.</b>					
<b>Membres effectifs :</b>					
pour indemnités familiales .....	1 974 182	2 095 200	2 274 139	2 306 086	2 566 059
pour indemnités diverses (1) .....	715 534	1 551 869	1 028 621	885 201	2 160 146
Recettes (1 000 F) .....	100 197	116 829	113 263	137 806	153 564
Dépenses (1 000 F) .....	94 050	108 913	113 128	117 067	130 745
<b>Indemnités familiales en cas d'hospitalisation :</b>					
membres indemnisés .....	152 822	176 862	178 106	123 427	130 102
journées indemnisées .....	2 243 339	2 410 858	3 494 377	2 372 991	2 731 552
<b>Moyennes ann. par membre effectif (F).</b>					
<b>Cotisations :</b>					
Indemnités familiales .....	38,30	39,38	38,91	42,58	45,00
Indemnités diverses (1) .....	0,58	9,56	17,23	20,40	15,87
<b>Dépenses :</b>					
Indemnités familiales .....	47,64	51,98	49,75	50,76	50,95
Indemnités diverses (1) .....	0,70	8,86	15,43	19,57	13,67
<b>Prestations :</b>					
Indemnités familiales .....	43,96	45,85	45,61	46,34	47,10
Indemnités diverses (1) .....	0,67	8,79	15,32	19,28	11,45
<b>C. Soins de santé (services fédéraux) :</b>					
Membres effectifs.....	341 572	351 123	346 786	344 969	343 867
Personnes à charge .....	561 147	566 532	565 684	554 690	553 330
Recettes (1 000 F) .....	2 188 766	2 410 915	2 610 807	3 152 464	3 743 624
Dépenses (1 000 F) .....	2 232 001	2 529 496	2 930 260	3 289 679	3 527 601
<b>Moyennes ann. par membre effectif (F).</b>					
Cotisations .....	4 482,03	4 708,34	5 430,08	6 520,58	7 656,98
Dépenses .....	6 534,49	7 204,01	8 449,76	9 536,16	10 258,62
Prestations .....	6 155,13	6 797,03	7 999,26	9 021,58	9 726,06
<b>D. Services nationaux des soins de santé :</b>					
Membres effectifs.....	349 411	349 626	346 367	326 092	326 531
Personnes à charge .....	579 822	578 948	569 180	567 425	562 303
Recettes (1 000 F) .....	30 937	30 842	33 391	32 566	30 103
Dépenses (1 000 F) .....	19 487	19 128	22 566	20 781	24 682
<b>Moyennes ann. par membre effectif (F).</b>					
Cotisations .....	49,25	47,53	46,61	47,79	35,01
Dépenses .....	55,76	54,71	65,15	63,73	71,74
Prestations .....	51,47	50,00	61,17	37,14	48,74

(1) Jusqu'en 1968, il s'agit uniquement d'indemnités - décès. A partir de 1968, sont reprises les indemnités de décès, naissance, mariage, etc...

(2) Chiffres estimés.

## 9. — Assurance mutualiste libre (suite).

## II. Situation financière générale et activité des différents services (suite).

(Source : Ministère de la Prévoyance sociale.)

SPECIFICATION	Années				
	1972	1973	1974	1975	1976
<b>E. Transport des malades :</b>					
Membres effectifs .....	3 851 696	3 985 073	4 082 887	4 092 517	4 133 788
Personnes bénéficiaires .....	6 167 935	8 267 005	8 328 334	8 348 499	8 438 372
Recettes (1 000 F) .....	116 935	126 862	150 334	189 161	259 844
Dépenses (1 000 F) .....	113 737	129 774	152 450	187 505	214 021
<i>Moyennes ann. par membre effectif (F).</i>					
Cotisations .....	22,43	24,07	27,80	35,04	41,42
Dépenses .....	29,53	32,56	37,34	45,82	51,77
Prestations .....	27,19	29,42	34,69	42,65	48,66
<b>F. Assurance contre l'invalidité (1) :</b>					
<b>a) Service principal.</b>					
Membres effectifs .....	2 117 309	2 061 781	2 121 190	2 002 774	2 036 161
Recettes (1 000 F) .....	72 755	58 718	55 403	50 182	98 252
Dépenses (1 000 F) .....	46 883	49 803	29 009	48 229	173 462
<i>Moyennes ann. par membre effectif (F).</i>					
Cotisations .....	14,59	16,57	10,24	7,25	37,68
Dépenses .....	22,14	24,16	13,68	24,08	86,98
Prestations .....	13,00	13,00	5,57	4,99	33,93
<b>b) Service spécial.</b>					
Membres effectifs .....	60 356	74 256	201 085	172 570	—
Recettes (1 000 F) .....	2 743	10 798	16 877	22 369	—
Dépenses (1 000 F) .....	2 003	10 994	21 246	27 441	—
<i>Moyennes ann. par membre effectif (F).</i>					
Cotisations .....	31,81	143,96	83,46	128,67	—
Dépenses .....	33,18	148,05	105,66	159,01	—
Prestations .....	29,62	133,81	96,32	151,52	—
<b>G. Service de convalescence :</b>					
Membres effectifs .....	4 170 667	4 268 013	4 345 865	4 369 867	4 421 620
Personnes à charge .....	4 365 809	4 394 450	4 391 487	4 379 487	4 409 700
Recettes (1 000 F) .....	88 928	91 863	101 957	109 306	110 518
Dépenses (1 000 F) .....	62 373	65 900	84 260	101 314	108 332
<i>Moyennes ann. par membre effectif (F).</i>					
Cotisations .....	16,87	16,82	17,69	18,85	18,13
Dépenses .....	14,95	15,44	19,39	23,18	24,50
Prestations .....	13,43	13,89	17,68	21,48	22,85
<b>H. Assurance maternelle :</b>					
Membres effectifs .....	3 641 358	3 676 271	3 707 199	2 866 527	1 764 361
Recettes (1 000 F) .....	88 875	91 024	101 604	101 698	49 020
Dépenses (1 000 F) .....	100 721	95 721	89 594	150 772	44 480
<i>Moyennes ann. par membre effectif (F).</i>					
Cotisations .....	18,94	19,20	19,72	25,50	25,09
Dépenses .....	27,66	26,04	24,17	52,60	25,21
Prestations .....	25,72	24,05	22,14	25,93	22,16

(1) A partir de 1976, les données relatives au « service spécial » sont intégrées dans le « service principal » en ce qui concerne l'Assurance contre l'invalidité.

9. — Assurance mutualiste libre (suite).

II. Situation financière générale et activité des différents services (suite).

(Source : Ministère de la Prévoyance sociale.)

SPECIFICATION	Années				
	1972	1973	1974	1975	1976
<b>I. Assurance décès :</b>					
Membres effectifs.....	3 954 372	4 000 511	4 075 576	4 094 354	4 143 073
Personnes à charge.....	4 032 061	4 049 400	4 050 276	4 041 567	4 073 217
Recettes (1 000 F).....	219 482	232 893	254 050	219 122	199 201
Dépenses (1 000 F).....	195 441	201 435	228 458	207 577	182 556
<i>Moyennes ann. par membre effectif (F).</i>					
Cotisations.....	44,38	44,78	50,21	37,11	37,00
Dépenses.....	49,42	50,35	56,06	50,70	44,06
Prestations.....	45,13	45,99	51,04	47,14	40,53
<b>J. Assurance dotale :</b>					
Membres effectifs.....	3 201 239	3 242 093	3 293 115	3 323 626	1 469 728
Recettes (1 000 F).....	146 894	152 827	155 383	160 491	77 040
Dépenses (1 000 F).....	127 088	127 175	130 688	130 564	130 223
<i>Moyennes ann. par membre effectif (F).</i>					
Cotisations.....	35,71	35,71	35,82	36,10	50,41
Dépenses.....	39,69	39,22	39,69	39,28	88,60
Prestations.....	35,97	35,48	36,02	35,31	46,86
<b>K. Assurance féminine et familiale :</b>					
Membres effectifs.....	2 276 067	2 342 306	2 418 163	2 432 734	1 146 010
Recettes (1 000 F).....	156 003	166 082	172 971	175 170	72 534
Dépenses (1 000 F).....	144 504	143 088	150 537	152 457	95 551
<i>Moyennes ann. par membre effectif (F).</i>					
Cotisations.....	53,62	53,83	53,71	53,84	58,42
Dépenses.....	63,48	61,08	62,25	62,67	83,38
Prestations.....	56,86	55,80	57,75	57,54	60,39
<b>L. Cures d'air préventives pour enfants :</b>					
Membres effectifs.....	4 093 455	4 153 131	4 234 223	4 275 483	4 330 549
Enfants bénéficiaires (— 18 ans).....	2 394 974	2 413 538	2 415 752	2 411 005	2 435 484
Recettes (1 000 F).....	324 993	336 084	358 855	443 006	424 001
Dépenses (1 000 F).....	315 863	348 135	375 559	411 957	441 892
<i>Moyennes ann. par membre effectif (F).</i>					
Cotisations.....	31,14	31,23	31,34	31,31	38,17
Dépenses.....	77,16	83,82	88,70	96,35	102,04
Prestations.....	69,13	76,52	64,75	87,51	82,98
<b>M. Epargne pré-nuptiale :</b>					
Jeunes hommes.....	310 460	318 026	327 908	338 172	347 828
Jeunes filles.....	261 504	266 157	272 284	278 578	285 744
Recettes (1 000 F).....	1 154 962	1 212 476	1 302 626	1 323 260	1 391 735
Dépenses (1 000 F).....	780 343	833 182	899 956	908 217	955 032
<i>Moyennes ann. par membre effectif (F).</i>					
Cotisations.....	1 154,08	1 173,15	1 182,01	1 183,75	1 177,56
Dépenses.....	1 364,32	1 426,23	1 499,45	1 472,59	1 507,38
Prestations.....	1 262,58	1 287,60	1 332,71	1 356,27	1 363,18

10. — Allocations pour handicapés <sup>(1)</sup>.

(Source : Ministère de la Prévoyance sociale.)

BENEFICIAIRES	1976		1977	
	Nombre de bénéficiaires	Montant des allocations (1 000 F)	Nombre de bénéficiaires	Montant des allocations (1 000 F) (2)
1. Allocations ordinaires (3) :				
a) complètes .....	} 57 915	} 3 432 125	45 214	3 197 467
b) réduites .....			9 612	391 961
c) en faveur des élèves .....	3 119	179 702	2 326	152 616
<i>Total :</i>	<b>61 034</b>	<b>3 611 827</b>	<b>57 152</b>	<b>3 742 044</b>
2. Allocations spéciales .....	22 142	1 945 563	23 781	2 306 140
3. Montant des arriérés payés (allocations ordinaires et spéciales) (4) .....	—	485 506	—	793 883
4. Allocations aux handicapés âgés (5) :				
a) allocations complémentaires .....	11 304	820 424	11 314	} 907 259
b) allocations de complément du revenu garanti .....	—	—	549	
c) allocation pour l'aide d'une tierce personne exclusivement	—	—	3 385	
<i>Total général :</i>	<b>94 480</b>	<b>6 863 320</b>	<b>96 181</b>	<b>7 749 326</b>

(1) Ce tableau fournit le nombre de bénéficiaires au 31 décembre et le montant total des allocations octroyées aux handicapés en vertu de la loi du 27 juin 1969 relative à l'octroi d'allocations aux handicapés modifiée par la loi du 6 juillet 1973 et du 5 janvier 1976.

(2) Y compris les dépenses pour l'allocation pour l'aide d'une tierce personne.

(3) Ces allocations peuvent être : soit entières, soit réduites. En règle générale, la réduction est due au fait que les ressources à porter en compte dépassent les limites prévues par la réglementation. D'autre part, un certain nombre de réductions trouvent leur origine dans l'octroi d'un capital ou d'une rente allouée en vertu des articles 1382 et suivants du Code civil.

(4) Montant des arriérés liquidés aux nouveaux bénéficiaires ainsi qu'aux anciens bénéficiaires qui ont obtenu une majoration de leur allocation dans le courant de l'exercice.

(5) Ces allocations sont octroyées, en règle générale, aux handicapés à partir de l'âge normal de la retraite, soit à 60 ans pour les femmes et à 65 ans pour les hommes.



## 11.a. — Cas de maladies professionnelles. — Année 1976.

I. Nombre de victimes dont le droit à réparation pour incapacité de travail a été reconnu et nombre de victimes décédées.

(Source : Fonds des Maladies professionnelles.)

MALADIES PROFESSIONNELLES	Incapacité temporaire de travail		Incapacité permanente de travail	
	A	B (1)	A	B (1)
<b>Maladies professionnelles provoquées par les agents chimiques suivants</b> .....	<b>183</b>	<b>443</b>	<b>22</b>	<b>969</b>
Arsenic ou ses composés .....	—	—	—	1
Béryllium ou ses composés .....	—	—	—	1
Oxyde de carbone .....	—	—	—	3
Oxychlorure de carbone .....	—	—	—	1
Cyanures .....	—	—	—	—
Composés du cyanogène .....	—	—	—	1
Cadmium ou ses composés .....	2	—	1	5
Chrome ou ses composés .....	76	211	10	302
Mercure ou ses composés .....	2	4	—	11
Manganèse ou ses composés .....	1	1	—	1
Acide nitrique .....	—	—	—	1
Ammoniaque .....	—	—	—	1
Nickel ou ses composés .....	7	17	—	9
Plomb ou ses composés .....	57	92	2	270
Anhydride sulfureux .....	—	—	—	2
Acide sulfurique .....	—	1	2	2
Sulfure de carbone .....	—	1	—	9
Chlore .....	—	2	1	1
Ses composés inorganiques .....	1	1	—	1
Fluor ou ses composés .....	—	—	1	5
Hydrocarbures aliphatiques ou alicycliques constituant de l'éther de pétrole et de l'essence (code 1.116) (2) .....	13	45	1	143
Dérivés halogénés des hydrocarbures aliphatiques ou alicycliques	4	8	1	15
Alcools .....	—	1	—	—
Esters organiques .....	—	—	—	2
Aldéhydes .....	1	—	—	1
Méthanal - Formaldéhyde .....	—	2	—	7
Benzène ou ses homologues .....	3	4	—	27
homologues .....	—	2	1	13
Dérivés halogénés des hydrocarbures aromatiques .....	—	3	—	10
Phénols ou homologues .....	—	3	—	10
ou leurs dérivés halogénés .....	1	—	—	1
Amines aromatiques ou hydrazines aromatiques .....	14	25	2	27
Leurs dérivés halogénés, phénoliques, nitrosés, nitrés ou sulfonés	—	1	—	5
Nitrodérivés des hydrocarbures aromatiques .....	—	—	—	3
Hydrocarbures aliphatiques autres que ceux visés sous le code 1.116 ci-dessus .....	1	6	—	14
Amines aliphatiques .....	—	—	—	4
Vinylbenzène-styrène .....	—	—	—	3
Terpènes .....	—	10	—	46
Autres maladies non déterminées .....	—	3	—	11

(1) (2) Voir notes page 610. — A = reconnue pour la première fois; B = nombre total de cas reconnus.

## 11.a. — Cas de maladies professionnelles. — Année 1976 (suite).

I. Nombre de victimes dont le droit à réparation pour incapacité de travail a été reconnu et nombre de victimes décédées (suite).

(Source : Fonds des Maladies professionnelles.)

MALADIES PROFESSIONNELLES	Incap. temp. de travail suivie d'une incap. perm. de travail	Nombre total de victimes d'incapacité de travail		Nombre de victimes décédées
		A	B (1)	
<b>Maladies professionnelles provoquées par les agents chimiques suivants</b> .....	<b>25</b>	<b>205</b>	<b>1 412</b>	<b>4</b>
Arsenic ou ses composés .....	—	—	1	—
Béryllium ou ses composés .....	—	—	1	—
Oxyde de carbone .....	—	—	3	—
Oxychlorure de carbone .....	—	—	1	—
Cyanures .....	—	—	—	—
Composés du cyanogène .....	—	—	1	—
Cadmium ou ses composés .....	—	3	5	—
Chrome ou ses composés .....	12	86	513	—
Mercury ou ses composés .....	—	2	15	—
Manganèse ou ses composés .....	—	1	2	—
Acide nitrique .....	—	—	1	—
Ammoniac .....	—	—	1	1
Nickel ou ses composés .....	—	7	26	—
Plomb ou ses composés .....	4	59	362	2
Anhydride sulfureux .....	—	—	2	—
Acide sulfurique .....	—	2	3	—
Sulfure de carbone .....	—	—	10	—
Chlore .....	—	1	3	—
Ses composés inorganiques .....	—	1	2	—
Fluor ou ses composés .....	—	1	5	—
Hydrocarbures aliphatiques ou alicycliques constituant de l'éther de pétrole et de l'essence (code 1.116) (2) .....	2	14	188	—
Dérivés halogénés des hydrocarbures aliphatiques ou alicycliques	—	5	23	—
Alcools .....	—	—	1	—
Esters organiques .....	—	—	2	—
Aldéhydes .....	—	1	1	—
Méthanal - Formaldéhyde .....	—	—	9	—
Benzène ou ses homologues .....	—	3	31	1
homologues .....	—	1	15	—
Dérivés halogénés des hydrocarbures aromatiques .....	1	—	13	—
Phénols ou homologues .....	—	—	13	—
ou leurs dérivés halogénés .....	—	1	1	—
Amines aromatiques ou hydrazines aromatiques .....	2	16	52	—
Leurs dérivés halogénés, phénoliques, nitrosés, nitrés ou sulfonés	1	—	6	—
Nitrodérivés des hydrocarbures aromatiques .....	—	—	3	—
Hydrocarbures aliphatiques autres que ceux visés sous le code 1.116 ci-dessus .....	—	1	20	—
Amines aliphatiques .....	1	—	4	—
Vinylbenzène-styrène .....	—	—	3	—
Terpènes .....	2	3	56	—
Autres maladies non déterminées .....	—	—	14	—

(1) (2) Voir notes page 610. — A = reconnue pour la première fois; B = nombre total de cas reconnus.

11.a. — Cas de maladies professionnelles. — Année 1976 (suite).

I. Nombre de victimes dont le droit à réparation pour incapacité de travail a été reconnu et nombre de victimes décédées (suite).

(Source : Fonds des Maladies professionnelles.)

MALADIES PROFESSIONNELLES	Incapacité temporaire de travail		Incapacité permanente de travail	
	A	B (1)	A	B (1)
<b>Maladies professionnelles de la peau causées par des substances et agents chimiques non compris sous d'autres positions</b> .....	<b>163</b>	<b>476</b>	<b>3</b>	<b>624</b>
Affections cutanées et cancers cutanés dus :	—	3	—	4
— à la suie .....	—	—	—	—
— au goudron .....	—	—	1	3
— au bitume .....	—	—	—	1
— au brai .....	—	—	—	8
— aux huiles minérales .....	3	9	—	26
— à la paraffine brute .....	—	—	—	1
Affections cutanées provoquées dans le milieu professionnel par :	—	—	—	—
— des substances non considérées sous d'autres positions .....	121	263	1	258
— le ciment employé dans la construction .....	39	196	1	306
— les bois de teck et de kamballa .....	—	1	—	9
— la streptomycine ou ses sels .....	—	—	—	4
— le disulfure de tétraméthylthiourame .....	—	1	—	3
— des alcaloïdes végétaux .....	—	—	—	1
— maladies professionnelles de la peau non déterminées .....	—	3	—	—
<b>Maladies professionnelles provoquées par l'inhalation de substances et agents non compris sous d'autres positions</b> .....	<b>—</b>	<b>—</b>	<b>2 671</b>	<b>55 585</b>
Silicose .....	—	—	2 351	54 603
Silicose associée à la tuberculose pulmonaire .....	—	—	3	324
Asbestose .....	—	—	36	161
Asbestose associée à la tuberculose pulmonaire .....	—	—	—	2
Pneumoconioses dues aux poussières de silicates .....	—	—	6	13
Affections broncho-pulmonaires dues aux poussières ou fumées d'aluminium ou de ses composés .....	—	—	—	4
Affections broncho-pulmonaires dues aux poussières de métaux durs .....	—	—	—	7
Affections broncho-pulmonaires causées par les poussières de scories Thomas .....	—	—	—	1
Troubles respiratoires de caractère allergique (3) .....	—	—	13	21
Farinose .....	—	—	126	220
Maladies pulmonaires provoquées par l'inhalation de poussières de coton, de lin, de chanvre, de jute, de sisal et de bagasse .....	—	—	136	229
<b>Maladies professionnelles infectieuses et parasitaires</b> .....	<b>216</b>	<b>277</b>	<b>1</b>	<b>44</b>
Ankylostomiase .....	—	—	—	1
Anguillule de l'intestin .....	—	—	—	1
Paludisme .....	1	2	—	—
Amibiase .....	—	—	—	—
Autres rickettsioses .....	—	—	—	1
Maladies infectieuses ou parasitaires transmises à l'homme par des animaux ou débris d'animaux .....	2	3	—	5
Tuberculose du personnel s'occupant de prévention, soins, assistance à domicile ou travaux de laboratoire .....	34	68	—	28
Hépatite virale .....	173	197	—	7
Autres maladies infectieuses du personnel s'occupant de prévention, soins, assistance à domicile ou travaux de laboratoire .....	6	7	1	1
<b>Maladies professionnelles provoquées par des agents physiques</b> .....	<b>2</b>	<b>2</b>	<b>828</b>	<b>1 879</b>
Maladies provoquées par les radiations ionisantes .....	—	1	1	17
Cataracte provoquée par le rayonnement thermique .....	—	1	—	3
Hypoacousie ou surdité provoquée par le bruit .....	—	—	582	1 470
Affections provoquées par la compression ou la décompression atmosphérique .....	—	—	—	3
Maladies ostéo-articulaires .....	2	—	244	380
Angio-neurotiques provoquées par les vibrations mécaniques .....	—	—	1	2
Nystagmus des mineurs .....	—	—	—	4
<b>Total général :</b>	<b>564</b>	<b>1 198</b>	<b>3 525</b>	<b>59 101</b>

(1) (3) Voir notes page 610. — A = reconnue pour la première fois; B = nombre total de cas reconnus.

## 11.a. — Cas de maladies professionnelles. — Année 1976 (suite).

I. Nombre de victimes dont le droit à réparation pour incapacité de travail a été reconnu et nombre de victimes décédées (suite).

(Source : Fonds des Maladies professionnelles.)

MALADIES PROFESSIONNELLES	Incap. temp. de travail suivie d'une incap. perm. de travail	Nombre total de victimes d'incapacité de travail		Nombre de victimes décédées
		A	B (1)	
<b>Maladies professionnelles de la peau causées par des substances et agents chimiques non compris sous d'autres positions</b> .....	<b>30</b>	<b>166</b>	<b>1 100</b>	—
Affections cutanées et cancers cutanés dus :	—	—	7	—
— à la suie .....	—	—	—	—
— au goudron .....	—	1	3	—
— au bitume .....	—	—	1	—
— au brai .....	—	—	8	—
— aux huiles minérales .....	1	3	35	—
— à la paraffine brute .....	—	—	1	—
Affections cutanées provoquées dans le milieu professionnel par :	—	—	—	—
— des substances non considérées sous d'autres positions .....	9	122	521	—
— le ciment employé dans la construction .....	19	40	502	—
— les bois de teck et de kamballa .....	—	—	10	—
— la streptomycine ou ses sels .....	—	—	4	—
— le disulfure de tétraméthylthiourame .....	1	—	4	—
— des alcaloïdes végétaux .....	—	—	1	—
— maladies professionnelles de la peau non déterminées .....	—	—	3	—
<b>Maladies professionnelles provoquées par l'inhalation de substances et agents non compris sous d'autres positions</b> .....	<b>2</b>	<b>2 671</b>	<b>55 585</b>	<b>1 257</b>
Silicose .....	—	2 351	54 603	1 225
Silicose associée à la tuberculose pulmonaire .....	—	3	324	15
Asbestose .....	—	36	161	8
Asbestose associée à la tuberculose pulmonaire .....	—	—	2	—
Pneumoconioses dues aux poussières de silicates .....	—	6	13	1
Affections broncho-pulmonaires dues aux poussières ou fumées d'aluminium ou de ses composés .....	—	—	4	—
Affections broncho-pulmonaires dues aux poussières de métaux durs .....	—	—	7	1
Affections broncho-pulmonaires causées par les poussières de scories Thomas .....	—	—	1	—
Troubles respiratoires de caractère allergique (3) .....	2	13	21	1
Farinose .....	—	126	220	3
Maladies pulmonaires provoquées par l'inhalation de poussières de coton, de lin, de chanvre, de jute, de sisal et de bagasse .....	—	136	229	3
<b>Maladies professionnelles infectieuses et parasitaires</b> .....	<b>10</b>	<b>217</b>	<b>321</b>	—
Ankylostomiase .....	—	—	1	—
Anguillule de l'intestin .....	—	—	1	—
Paludisme .....	—	1	2	—
Amibiase .....	—	—	—	—
Autres rickettsioses .....	—	—	1	—
Maladies infectieuses ou parasitaires transmises à l'homme par des animaux ou débris d'animaux .....	—	2	8	—
Tuberculose du personnel s'occupant de prévention, soins, assistance à domicile ou travaux de laboratoire .....	10	34	96	—
Hépatite virale .....	—	173	204	—
Autres maladies infectieuses du personnel s'occupant de prévention, soins, assistance à domicile ou travaux de laboratoire .....	—	7	8	—
<b>Maladies professionnelles provoquées par des agents physiques</b> ..	<b>1</b>	<b>830</b>	<b>1 881</b>	<b>1</b>
Maladies provoquées par les radiations ionisantes .....	—	1	18	1
Cataracte provoquée par le rayonnement thermique .....	—	—	4	—
Hypoaousie ou surdité provoquée par le bruit .....	—	582	1 470	—
Affections provoquées par la compression ou la décompression atmosphérique .....	—	—	3	—
Maladies ostéo-articulaires .....	1	246	380	—
Angio-neurotiques provoquées par les vibrations mécaniques .....	—	1	2	—
Nystagmus des mineurs .....	—	—	4	—
<b>Total général :</b>	<b>68</b>	<b>4 089</b>	<b>60 299</b>	<b>1 262</b>

(1) (3) Voir notes page 610. — A = reconnue pour la première fois; B = nombre total de cas reconnus.

11.a. — Cas de maladies professionnelles. — Année 1976 (suite).

II. Nombre de journées de travail perdues, en cas d'incapacité de travail totale ou partielle, par les victimes reprises au tableau 14.I.

MALADIES PROFESSIONNELLES	Nombre de journées de travail perdues en cas d'incapacité de travail temporaire		Nombre de journées de travail perdues en cas d'incapacité de travail permanente	
	A	B	A	B
<b>Maladies professionnelles provoquées par les agents chimiques suivants</b> .....	<b>20 218</b>	<b>129 773</b>	<b>7 745</b>	<b>276 792</b>
Arsenic ou ses composés .....	—	—	—	365
Béryllium ou ses composés .....	—	—	—	1 095
Oxyde de carbone .....	—	—	365	730
Oxychlorure de carbone .....	—	—	—	365
Cadmium ou ses composés .....	—	15	—	1 825
Chrome ou ses composés .....	6 957	64 942	1 206	88 341
Mercure ou ses composés .....	—	1 592	—	2 920
Manganèse ou ses composés .....	365	—	—	365
Ammoniaque .....	—	—	161	—
Nickel ou ses composés .....	751	5 454	—	2 233
Plomb ou ses composés .....	4 533	16 831	2 110	77 193
Anhydride sulfureux .....	—	—	365	—
Acide sulfurique .....	—	365	241	—
Sulfure de carbone .....	365	365	—	2 555
Chlore .....	—	256	—	365
Fluor ou ses composés .....	—	—	—	1 460
Hydrocarbures aliphatiques ou alicycliques constituants de l'éther de pétrole et de l'essence (code 1.116) (2) .....	3 074	14 463	742	45 435
Dérivés halogénés des hydrocarbures aliphatiques ou alicycliques .....	846	3 899	365	3 706
Alcools .....	365	—	—	—
Esters organiques .....	—	—	365	365
Méthanal (formaldéhyde) .....	—	1 460	—	1 825
Benzène .....	365	730	730	1 825
Ses homologues (définis par la formule $C_nH_{2n-6}$ ) .....	365	2 920	—	4 625
Dérivés halogénés des hydrocarbures aromatiques .....	365	957	—	3 423
Phénols ou homologues .....	—	1 095	—	3 285
Leurs dérivés halogénés .....	—	—	—	365
Amines aromatiques ou hydrazines aromatiques .....	909	5 718	730	8 017
Leurs dérivés halogénés, phénoliques, nitrosés, nitrés ou sulfonés .....	120	365	—	2 070
Nitrodérivés des hydrocarbures aromatiques .....	—	—	—	1 095
Hydrocarbures aliphatiques autres que ceux visés sous 1.116 .....	80	2 110	—	4 380
Amines aliphatiques .....	365	—	—	730
Vinylbenzène-styrène .....	—	—	—	730
Terpènes .....	393	6 236	365	14 374
Maladies professionnelles n.d.a. ....	—	—	—	730

(2) Voir note page 610. — A = incapacité totale; B = incapacité partielle.

## 11.a. — Cas de maladies professionnelles. — Année 1976 (suite).

## II. Nombre de journées de travail perdues, en cas d'incapacité de travail totale ou partielle, par les victimes reprises au tableau 14.I. (suite).

MALADIES PROFESSIONNELLES	Nombre total de journées de travail perdues	
	A	B
<b>Maladies professionnelles provoquées par les agents chimiques suivants</b> .....	<b>27 963</b>	<b>406 565</b>
Arsenic ou ses composés .....	—	365
Béryllium ou ses composés .....	—	1 095
Oxyde de carbone .....	365	730
Oxychlorure de carbone .....	—	365
Cadmium ou ses composés .....	—	1 840
Chrome ou ses composés .....	8 163	153 283
Mercure ou ses composés .....	—	4 512
Manganèse ou ses composés .....	365	365
Ammoniaque .....	161	—
Nickel ou ses composés .....	751	7 687
Plomb ou ses composés .....	6 643	94 024
Anhydride sulfureux .....	365	—
Acide sulfurique .....	241	365
Sulfure de carbone .....	365	2 920
Chlore .....	—	621
Fluor ou ses composés .....	—	1 460
Hydrocarbures aliphatiques ou alicycliques constituant de l'éther de pétrole et de l'essence (code 1.116) (2) .....	3 816	59 898
Dérivés halogénés des hydrocarbures aliphatiques ou alicycliques .....	1 211	7 605
Alcools .....	365	—
Esters organiques .....	365	365
Méthanal (formaldéhyde) .....	—	3 285
Benzène .....	1 095	2 555
Ses homologues (définis par la formule $C_nH_{2n-6}$ ) .....	365	7 545
Dérivés halogénés des hydrocarbures aromatiques .....	365	4 380
Phénols ou homologues .....	—	4 380
Leurs dérivés halogénés .....	—	365
Amines aromatiques ou hydrazines aromatiques .....	1 639	13 735
Leurs dérivés halogénés, phénoliques, nitrosés, nitrés ou sulfonés .....	120	2 435
Nitrodérivés des hydrocarbures aromatiques .....	—	1 095
Hydrocarbures aliphatiques autres que ceux visés sous 1.116 .....	80	6 490
Amines aliphatiques .....	365	730
Vinylbenzène-styrène .....	—	730
Terpènes .....	758	20 610
Maladies professionnelles n.d.a. ....	—	730

(2) Voir note page 610. — A = incapacité totale; B = incapacité partielle.

11.a. — Cas de maladies professionnelles. — Année 1976 (suite).

II. Nombre de journées de travail perdues, en cas d'incapacité de travail totale ou partielle, par les victimes reprises au tableau 14.I. (suite).

MALADIES PROFESSIONNELLES	Nombre de journées de travail perdues en cas d'incapacité de travail temporaire		Nombre de journées de travail perdues en cas d'incapacité de travail permanente	
	A	B	A	B
<b>Maladies professionnelles de la peau causées par des substances et agents non compris sous d'autres positions</b> .....	<b>16 319</b>	<b>124 303</b>	<b>2 994</b>	<b>176 493</b>
Affections cutanées et cancers cutanés dus :	365	1 095	—	730
— à la suie .....	—	—	—	153
— au goudron .....	—	—	—	936
— au bitume .....	—	—	—	365
— au brai .....	—	365	—	2 190
— aux huiles minérales .....	365	1 531	—	7 665
— à la paraffine brute ou aux composés de la paraffine .....	—	—	—	365
Affections cutanées provoquées dans le milieu professionnel par :	7 127	68 691	1 868	92 167
— des substances non considérées sous d'autres positions .....	—	—	—	—
— le ciment employé dans la construction .....	8 462	51 891	1 126	68 272
— les bois de teck et de kamballa .....	—	365	—	2 555
— la streptomycine ou ses sels .....	—	—	—	730
— le disulfure de tétraméthylthiourame .....	—	365	—	365
<b>Maladies professionnelles provoquées par l'inhalation de substances et agents non compris sous d'autres positions</b> .....	<b>730</b>	<b>5 966</b>	<b>2 055 676</b>	<b>17 518 105</b>
Silicose .....	730	4 005	1 992 272	17 284 321
Silicose associée à la tuberculose pulmonaire .....	—	—	43 507	46 407
Asbestose .....	—	365	10 515	41 326
Asbestose associée à la tuberculose pulmonaire .....	—	—	228	502
Pneumoconioses dues aux poussières de silicates .....	—	—	—	4 380
Affections broncho-pulmonaires dues aux poussières ou fumées d'aluminium ou de ses composés .....	—	—	—	832
Affections broncho-pulmonaires dues aux poussières de métaux durs .....	—	—	—	730
Affections broncho-pulmonaires causées par les poussières de scorie Thomas .....	—	—	—	730
Troubles respiratoires de caractère allergique (3) .....	—	1 523	552	6 142
Farinose .....	—	73	3 614	63 058
Maladies pulmonaires provoquées par l'inhalation de poussières de coton, de lin, de chanvre, de jute, de sisal et de bagasse .....	—	—	4 988	69 677
<b>Maladies professionnelles infectieuses et parasitaires</b> .....	<b>8 326</b>	<b>21 945</b>	<b>1 277</b>	<b>9 827</b>
Paludisme .....	365	365	—	—
Autres rickettsioses .....	—	—	—	365
Maladies infectieuses ou parasitaires transmises à l'homme par des animaux ou débris d'animaux .....	365	730	365	1 095
Tuberculose du personnel s'occupant de prévention, soins, assistance à domicile ou travaux de laboratoire .....	3 039	11 385	365	7 637
Hépatite virale du personnel s'occupant de prévention, soins, assistance à domicile ou travaux de laboratoire .....	4 192	8 844	547	730
Autres maladies infectieuses du personnel s'occupant de prévention, soins, assistance à domicile ou travaux de laboratoire .....	365	621	—	—
<b>Maladies professionnelles provoquées par des agents physiques</b> .....	<b>—</b>	<b>1 460</b>	<b>4 380</b>	<b>374 137</b>
Maladies provoquées par les radiations ionisantes .....	—	365	—	5 260
Cataracte provoquée par le rayonnement thermique .....	—	365	—	1 095
Hypoacousie ou surdité provoquée par le bruit .....	—	—	4 380	316 097
Affections provoquées par la compression ou la décompression atmosphérique .....	—	—	—	627
Maladies ostéo-articulaires provoquées par les vibrations mécaniques .....	—	730	—	49 233
Maladies angino-neurotiques provoquées par les vibrations mécaniques .....	—	—	—	730
Nystagmus des mineurs .....	—	—	—	1 095
<b>Total général :</b>	<b>45 593</b>	<b>283 447</b>	<b>2 072 072</b>	<b>18 355 354</b>

(3) Voir note page 610. — A = incapacité totale; B = incapacité partielle.

## II. Nombre de journées de travail perdues, en cas d'incapacité de travail totale ou partielle, par les victimes reprises au tableau 14.I. (suite).

MALADIES PROFESSIONNELLES	Nombre total de journées de travail perdues	
	A	B
<b>Maladies professionnelles de la peau causées par des substances et agents non compris sous d'autres positions</b> .....	<b>19 313</b>	<b>300 796</b>
Affections cutanées et cancers cutanés dus :	365	1 825
— à la suie .....	—	153
— au goudron .....	—	936
— au bitume .....	—	365
— au brai .....	—	2 555
— aux huiles minérales .....	365	9 196
— à la paraffine brute ou aux composés de la paraffine .....	—	365
Affections cutanées provoquées dans le milieu professionnel par :		
— des substances non considérées sous d'autres positions .....	8 995	160 858
— le ciment employé dans la construction .....	9 588	120 163
— les bois de teck et de kamballa .....	—	2 920
— la streptomycine ou ses sels .....	—	730
— le disulfure de tétraméthylthiourame .....	—	730
<b>Maladies professionnelles provoquées par l'inhalation de substances et agents non compris sous d'autres positions</b> .....	<b>2 056 406</b>	<b>17 524 071</b>
Silicose .....	1 993 002	17 288 326
Silicose associée à la tuberculose pulmonaire .....	43 507	46 407
Asbestose .....	10 515	41 691
Asbestose associée à la tuberculose pulmonaire .....	228	502
Pneumoconioses dues aux poussières de silicates .....	—	4 380
Affections broncho-pulmonaires dues aux poussières ou fumées d'aluminium ou de ses composés .....	—	832
Affections broncho-pulmonaires dues aux poussières de métaux durs .....	—	730
Affections broncho-pulmonaires causées par les poussières de scorie Thomas .....	—	730
Troubles respiratoires de caractère allergique (3) .....	552	7 665
Farinose .....	3 614	63 131
Maladies pulmonaires provoquées par l'inhalation de poussières de coton, de lin, de chanvre, de jute, de sisal et de bagasse .....	4 988	69 677
<b>Maladies professionnelles infectieuses et parasitaires</b> .....	<b>9 603</b>	<b>31 772</b>
Paludisme .....	365	365
Autres rickettsioses .....	—	365
Maladies infectieuses ou parasitaires transmises à l'homme par des animaux ou débris d'animaux .....	730	1 825
Tuberculose du personnel s'occupant de prévention, soins, assistance à domicile ou travaux de laboratoire .....	3 404	19 022
Hépatite virale du personnel s'occupant de prévention, soins, assistance à domicile ou travaux de laboratoire .....	4 739	9 574
Autres maladies infectieuses du personnel s'occupant de prévention, soins, assistance à domicile ou travaux de laboratoire .....	365	621
<b>Maladies professionnelles provoquées par des agents physiques</b> .....	<b>4 380</b>	<b>375 597</b>
Maladies provoquées par les radiations ionisantes .....	—	5 625
Cataracte provoquée par le rayonnement thermique .....	—	1 460
Hypoacousie ou surdité provoquée par le bruit .....	4 380	316 097
Affections provoquées par la compression ou la décompression atmosphérique .....	—	627
Maladies ostéo-articulaires provoquées par les vibrations mécaniques .....	—	49 963
Maladies angino-neurotiques provoquées par les vibrations mécaniques .....	—	730
Nystagmus des mineurs .....	—	1 095
<b>Total général :</b>	<b>2 117 665</b>	<b>18 638 801</b>

(3) Voir note page 610. — A = incapacité totale; B = incapacité partielle.



11.a. — Cas de maladies professionnelles. — Année 1976 (suite).

III. Ventilation par maladie, des dépenses d'assurances suivant la nature du dommage subi par la victime.

MALADIES PROFESSIONNELLES	Nature du dommage		
	Incapacité temporaire	Incapacité permanente	Décès
<b>Maladies professionnelles provoquées par les agents chimiques suivants</b> .....	<b>47 012 674</b>	<b>58 955 224</b>	<b>8 587 247</b>
Arsenic ou ses composés .....	—	57 080	—
Beryllium (glucinium) ou ses composés .....	—	322 104	—
Oxyde de carbone .....	—	447 687	—
Oxychlorure de carbone .....	—	9 834	—
Cyanures .....	—	—	—
Composés du cyanogène .....	—	11 489	—
Cadmium ou ses composés .....	—	1 217 924	147 186
Chrome ou ses composés .....	19 697 881	14 508 547	455 785
Mercure ou ses composés .....	1 008 686	1 639 689	171 898
Manganèse ou ses composés .....	618 273	31 530	—
Acide nitrique .....	—	63 180	—
Ammoniaque .....	—	256 372	106 108
Nickel ou ses composés .....	1 531 363	431 656	—
Plomb ou ses composés .....	11 616 193	14 121 633	2 658 137
Anhydride sulfureux .....	—	346 591	94 603
Acide sulfurique .....	135 960	177 622	—
Sulfure de carbone .....	349 176	594 055	57 794
Chlore .....	176 126	448 409	—
Ses composés inorganiques .....	36 583	220 090	—
Composés inorganiques du brome .....	—	—	—
Fluor ou ses composés .....	—	279 440	—
Hydrocarbures aliphatiques ou alicycliques constituants de l'éther de pétrole et de l'essence (code 1.116) (2) .....	5 135 842	8 987 686	1 085 485
Dérivés halogénés des hydrocarbures aliphatiques ou alicycliques .....	520 983	2 158 307	69 484
Alcools .....	430 136	—	—
Esters organiques .....	—	336 888	—
Méthanal (formaldéhyde) .....	362 733	144 409	—
Esters de l'acide nitrique .....	—	49 082	—
Benzène .....	1 493 966	2 787 227	2 067 577
Ses homologues (définis par la formule $C_nH_{2n-6}$ ) .....	18 274	436 972	801 426
Dérivés halogénés des hydrocarbures aromatiques .....	26 022	412 227	119 282
Phénols ou homologues .....	23 630	489 953	—
Dérivés halogénés des phénols ou homologues .....	—	33 500	—
Amines aromatiques ou hydrazines aromatiques .....	2 544 380	3 175 264	456 061
Leurs dérivés halogénés, phénoliques, nitrosés, nitrés ou sulfonés .....	82 183	142 590	—
Nitrodérivés des hydrocarbures aromatiques .....	—	95 032	—
Hydrocarbures aliphatiques autres que ceux visés sous 1.116 .....	267 322	511 558	—
Amines aliphatiques .....	—	79 589	—
Vinylbenzène-styrène .....	—	54 649	—
Terpènes .....	406 746	2 601 994	186 101
<b>Maladies professionnelles provoquées par les agents chimiques non déterminés</b> .....	<b>530 216</b>	<b>1 273 365</b>	<b>110 320</b>

(2) Voir note page 610.

## 11.a. — Cas de maladies professionnelles. — Année 1976 (suite).

## III. Ventilation par maladie, des dépenses d'assurances suivant la nature du dommage subi par la victime (suite).

MALADIES PROFESSIONNELLES	Nature du dommage		Réadaptation professionnelle	Total
	Soins de santé	Ecartement du milieu nocif		
<b>Maladies professionnelles provoquées par les agents chimiques suivants</b> .....	<b>4 707 701</b>	<b>19 392 648</b>	<b>1 076 784</b>	<b>139 732 278</b>
Arsenic ou ses composés .....	552	—	—	57 632
Beryllium (glucinium) ou ses composés .....	—	—	—	322 104
Oxyde de carbone .....	42 830	—	—	490 517
Oxychlorure de carbone .....	390	—	—	10 224
Cyanures .....	1 323	—	—	1 323
Composés du cyanogène .....	10 758	71 541	—	93 788
Cadmium ou ses composés .....	42 557	304 331	—	1 711 998
Chrome ou ses composés .....	766 723	1 736 551	411 003	37 576 490
Mercure ou ses composés .....	36 574	426 502	—	3 283 349
Manganèse ou ses composés .....	—	—	—	649 803
Acide nitrique .....	—	82 819	—	145 999
Ammoniaque .....	138 548	—	—	501 028
Nickel ou ses composés .....	75 691	—	27 987	2 066 697
Plomb ou ses composés .....	1 819 532	12 763 679	637 794	43 616 968
Anhydride sulfureux .....	14 868	—	—	456 062
Acide sulfurique .....	21 257	—	—	334 839
Sulfure de carbone .....	12 528	—	—	1 013 553
Chlore .....	100 669	80 664	—	805 868
Ses composés inorganiques .....	18 909	—	—	275 582
Composés inorganiques du brome .....	565	—	—	565
Fluor ou ses composés .....	6 406	—	—	285 846
Hydrocarbures aliphatiques ou alicycliques constituants de l'éther de pétrole et de l'essence (code I.116) (2) .....	621 890	776 994	—	16 607 897
Dérivés halogénés des hydrocarbures aliphatiques ou alicycliques .....	44 534	265 083	—	3 058 391
Alcools .....	157 793	—	—	587 929
Esters organiques .....	64 078	—	—	400 966
Méthanal (formaldéhyde) .....	4 841	—	—	511 983
Esters de l'acide nitrique .....	—	84 464	—	133 546
Benzène .....	65 821	1 170 889	—	7 585 480
Ses homologues (définis par la formule C <sub>n</sub> H <sub>2n-6</sub> ) .....	228 417	372 307	—	1 857 396
Dérivés halogénés des hydrocarbures aromatiques .....	22 196	5 384	—	585 111
Phénols ou homologues .....	58 896	—	—	572 479
Dérivés halogénés des phénols ou homologues .....	—	—	—	33 500
Amines aromatiques ou hydrazines aromatiques .....	109 075	374 527	—	6 659 307
Leurs dérivés halogénés, phénoliques, nitrosés, nitrés ou sulfonés .....	552	—	—	225 325
Nitrodérivés des hydrocarbures aromatiques .....	3 944	—	—	98 976
Hydrocarbures aliphatiques autres que ceux visés sous I.116 .....	17 571	14 137	—	810 588
Amines aliphatiques .....	24 692	—	—	104 281
Vinylbenzène-styrène .....	—	—	—	54 649
Terpènes .....	86 735	142 037	—	3 423 613
Maladies professionnelles provoquées par les agents chimiques non déterminés .....	85 986	720 739	—	2 720 626

(2) Voir note page 610.

11.a. — Cas de maladies professionnelles. — Année 1976 (suite).

III. Ventilation par maladie, des dépenses d'assurances suivant la nature du dommage subi par la victime (suite).

MALADIES PROFESSIONNELLES	Nature du dommage		
	Incapacité temporaire	Incapacité permanente	Décès
<b>Maladies professionnelles de la peau causées par des substances et agents non compris sous d'autres positions</b> .....	<b>40 030 816</b>	<b>34 216 667</b>	<b>1 098 491</b>
Affections cutanées et cancers cutanés dus :			
— à la suie .....	614 315	438 828	159 314
— au goudron .....	—	281 932	—
— au bitume .....	—	37 421	—
— au brai .....	—	752 877	106 662
— aux huiles minérales .....	551 777	803 674	—
— à la paraffine brute ou aux composés de la paraffine .....	—	19 544	—
Affections cutanées provoquées dans le milieu professionnel par :			
— des substances non considérées sous d'autres positions .....	22 255 903	12 800 290	832 515
— le ciment employé dans la construction .....	16 560 706	18 162 227	—
— les bois de teck et de kamballa .....	17 218	501 050	—
— la streptomycine ou ses sels .....	—	311 948	—
— le disulfure de tétraméthylthiourame .....	22 653	94 533	—
— les alcaloïdes végétaux .....	—	12 343	—
— maladies professionnelles de la peau n.d.a. ....	8 244	—	—
<b>Maladies professionnelles provoquées par l'inhalation de substances et agents non compris sous d'autres positions</b> .....	<b>—</b>	<b>8 530 084 564</b>	<b>936 650 145</b>
Silicose .....	—	8 292 633 562	910 599 393
Silicose associée à la tuberculose pulmonaire .....	—	96 063 750	19 087 100
Asbestose .....	—	36 647 788	5 556 137
Asbestose associée à la tuberculose pulmonaire .....	—	436 610	58 848
Pneumoconioses dues aux poussières de silicates .....	—	3 066 488	366 261
Affections broncho-pulmonaires dues aux poussières ou fumées d'aluminium ou de ses composés .....	—	917 189	—
Affections broncho-pulmonaires dues aux poussières de métaux durs .....	—	500 768	—
Affections broncho-pulmonaires causées par les poussières de scories-Thomas .....	—	28 587	—
Troubles respiratoires de caractère allergique (3) .....	—	4 192 903	154 339
Farinose .....	—	42 265 542	419 639
Maladies pulmonaires provoquées par l'inhalation de poussières de coton, de lin, de chanvre, de jute, de sisal et de bagasse .....	—	53 331 377	408 431
<b>Maladies professionnelles infectieuses ou parasitaires</b> .....	<b>30 583 433</b>	<b>5 716 315</b>	<b>453 494</b>
Ankylostomiase .....	—	53 805	—
Anguillule de l'intestin .....	—	26 700	—
Paludisme .....	658 180	—	—
Amibiase .....	—	—	159 309
Autres rickettsioses .....	—	19 484	—
Maladies infectieuses ou parasitaires transmises à l'homme par des animaux ou débris d'animaux .....	541 850	570 015	221 622
Tétanos .....	—	—	—
Tuberculose (2) .....	10 974 237	4 192 752	—
Hépatite virale (2) .....	17 638 793	843 798	72 563
Autres maladies infectieuses (2) .....	770 373	9 761	—
<b>Maladies professionnelles provoquées par des agents physiques</b> .....	<b>281 197</b>	<b>279 243 198</b>	<b>1 936 577</b>
Maladies provoquées par des radiations ionisantes .....	229 081	1 815 808	1 936 577
Cataracte provoquée par le rayonnement thermique .....	52 116	551 000	—
Hypoacousie ou surdité provoquée par le bruit .....	—	219 707 099	—
Maladies provoquées par la décompression d'air .....	—	372 535	—
Maladies ostéo-articulaires .....	—	55 673 519	—
Angio-neurotiques provoquées par les vibrations mécaniques .....	—	293 430	—
Nystagmus des mineurs .....	—	829 807	—
<b>Total général :</b>	<b>117 908 120</b>	<b>8 908 215 968</b>	<b>948 726 854</b>

(2) Maladies du personnel s'occupant de prévention, soins, assistance à domicile ou travaux de laboratoire.

(3) Voir note page 610.

## III. Ventilation par maladie, des dépenses d'assurances suivant la nature du dommage subi par la victime (suite).

MALADIES PROFESSIONNELLES	Nature du dommage		Réadaptation professionnelle	Total
	Soins de santé	Ecartement du milieu nocif		
<b>Maladies professionnelles de la peau causées par des substances et agents non compris sous d'autres positions</b> .....	<b>1 737 738</b>	<b>6 985 007</b>	<b>567 959</b>	<b>84 636 678</b>
Affections cutanées et cancers cutanés dus :				
— à la suie .....	7 247	—	—	1 219 704
— au goudron .....	1 367	—	—	283 299
— au bitume .....	1 254	—	—	38 675
— au brai .....	17 767	—	—	877 306
— aux huiles minérales .....	14 998	146 639	—	1 517 088
— à la paraffine brute ou aux composés de la paraffine .....	—	—	—	19 544
Affections cutanées provoquées dans le milieu professionnel par :				
— des substances non considérées sous d'autres positions ....	830 899	5 112 991	214 263	42 046 861
— le ciment employé dans la construction .....	672 933	1 672 955	353 696	37 422 517
— les bois de teck et de kamballa .....	186 499	—	—	704 767
— la streptomycine ou ses sels .....	—	—	—	311 948
— le disulfure de tétraméthylthiourame .....	4 774	23 705	—	145 665
— les alcaloïdes végétaux .....	—	—	—	12 343
— maladies professionnelles de la peau n.d.a. ....	—	28 717	—	36 961
<b>Maladies professionnelles provoquées par l'inhalation de substances et agents non compris sous d'autres positions</b> .....	<b>445 796 752</b>	<b>1 611 540</b>	<b>1 123 619</b>	<b>9 915 266 620</b>
Silicose .....	432 834 829	980 950	942 523	9 637 991 257
Silicose associée à la tuberculose pulmonaire .....	8 219 403	—	—	123 370 253
Asbestose .....	1 166 915	128 973	—	43 499 813
Asbestose associée à la tuberculose pulmonaire .....	—	—	—	495 455
Pneumoconioses dues aux poussières de silicates .....	36 830	—	—	3 469 579
Affections broncho-pulmonaires dues aux poussières ou fumées d'aluminium ou de ses composés .....	72 099	84 237	—	1 073 525
Affections broncho-pulmonaires dues aux poussières de métaux durs .....	17 573	—	138 000	656 341
Affections broncho-pulmonaires causées par les poussières de scories-Thomas .....	—	—	—	28 587
Troubles respiratoires de caractère allergique (3) .....	60 334	—	—	4 407 576
Farinose .....	1 633 932	137 190	43 096	44 499 399
Maladies pulmonaires provoquées par l'inhalation de poussières de coton, de lin, de chanvre, de jute, de sisal et de bagasse .....	1 754 837	280 190	—	55 774 835
<b>Maladies professionnelles infectieuses ou parasitaires</b> .....	<b>2 103 881</b>	<b>3 916 201</b>	<b>1 110 834</b>	<b>43 884 158</b>
Ankylostomiase .....	634	—	—	54 439
Anguillule de l'intestin .....	—	—	—	26 700
Paludisme .....	—	—	—	658 180
Amibiase .....	—	—	—	159 309
Autres rickettsioses .....	5 562	—	—	25 046
Maladies infectieuses ou parasitaires transmises à l'homme par des animaux ou débris d'animaux .....	4 465	—	—	1 337 952
Tétanos .....	22 575	—	—	22 575
Tuberculose (2) .....	952 431	—	383 247	16 502 667
Hépatite virale (2) .....	1 007 636	1 763 593	727 587	22 053 970
Autres maladies infectieuses (2) .....	110 578	2 152 608	—	3 043 320
<b>Maladies professionnelles provoquées par des agents physiques</b> ..	<b>5 164 092</b>	<b>2 774 599</b>	<b>375 519</b>	<b>289 775 182</b>
Maladies provoquées par des radiations ionisantes .....	12 641	385 423	—	4 379 530
Cataracte provoquée par le rayonnement thermique .....	—	—	—	603 116
Hypoacousie ou surdit�e provoqu�e par le bruit .....	4 038 270	2 026 203	375 519	226 147 091
Maladies provoqu�es par la d�ecompression d'air .....	54 536	—	—	427 071
Maladies ost�eo-articulaires .....	1 054 303	264 691	—	56 992 513
Angio-neurotiques provoqu�es par les vibrations m�ecaniques ....	3 455	98 282	—	395 167
Nystagmus des mineurs .....	887	—	—	830 694
<b>Total g�en�eral :</b>	<b>463 318 265</b>	<b>34 679 995</b>	<b>4 254 715</b>	<b>10 477 103 917 (1)</b>

(1) Y sont inclus 3 808 101 F de soins de sant e d ebours es   titre provisionnel.

(2) Maladies du personnel s'occupant de pr evention, soins, assistance   domicile ou travaux de laboratoire.

(3) Voir note page 610.

11.a. — Cas de maladies professionnelles. — Année 1976 (suite).

IV. Indemnités attribuées aux ayants droit. — Nombre de victimes dont le décès est ou non en rapport avec la maladie professionnelle.

(Source : Fonds des Maladies professionnelles.)

MALADIES PROFESSIONNELLES	Nombre de décès en rapport avec la maladie professionnelle (4)	Nombre de décès sans aucun rapport avec la maladie professionnelle	Nombre total de décès en rapport avec la maladie professionnelle (5)
<b>Maladies professionnelles provoquées par les agents chimiques suivants</b> .....	<b>4</b>	<b>10</b>	<b>109</b>
Cadmium ou ses composés .....	—	—	1
Chrome ou ses composés .....	—	—	5
Mercure ou ses composés .....	—	—	1
Acide nitrique .....	—	—	—
Ammoniaque .....	1	—	1
Plomb ou ses composés .....	2	3	42
Hydrogène sulfuré .....	—	—	1
Sulfure de carbone .....	—	—	2
Hydrocarbures aliphatiques ou alicycliques constituant de l'éther de pétrole et de l'essence (code I.116) (2) .....	—	—	11
Dérivés halogénés des hydrocarbures aliphatiques ou alicycliques	—	—	1
Benzène ou ses homologues .....	1	1	33
Dérivés halogénés des hydrocarbures aromatiques .....	—	—	1
Phénols ou homologues .....	—	—	—
Amines aromatiques ou hydrazines aromatiques .....	—	—	6
Hydrocarbures aliphatiques .....	—	—	1
Terpènes .....	—	—	3
Maladies professionnelles non déterminées .....	—	6	—
<b>Maladies professionnelles de la peau causées par des substances et agents non compris sous d'autres positions</b> .....	<b>—</b>	<b>16</b>	<b>11</b>
Affections cutanées et cancers cutanés dus au brai .....	—	—	3
Affections cutanées provoquées dans le milieu professionnel par des substances non considérées sous d'autres positions .....	—	12	8
Le ciment de construction .....	—	4	—
<b>Maladies professionnelles provoquées par l'inhalation de substances et agents non compris sous d'autres positions</b> .....	<b>1 257</b>	<b>995</b>	<b>8 994</b>
Silicose .....	1 225	986	8 728
Silicose associée à la tuberculose pulmonaire .....	15	3	197
Asbestose .....	8	—	58
Asbestose associée à la tuberculose pulmonaire .....	—	—	1
Pneumoconioses dues aux poussières de silicates .....	1	—	2
Affections broncho-pulmonaires dues aux poussières de métaux durs .....	1	—	—
Troubles respiratoires de caractère allergique (3) .....	1	—	1
Farinose .....	3	2	3
Maladies pulmonaires provoquées par l'inhalation de poussières de coton, de lin, de chanvre, de jute, de sisal et de bagasse .....	3	4	4
<b>Maladies professionnelles infectieuses ou parasitaires</b> .....	<b>—</b>	<b>1</b>	<b>7</b>
Amibiase .....	—	—	1
Maladies infectieuses ou parasitaires transmises à l'homme par des animaux ou débris d'animaux .....	—	—	4
Tuberculose du personnel s'occupant de prévention, soins, assistance à domicile ou travaux de laboratoire .....	—	—	—
Hépatite virale du personnel s'occupant de prévention, soins, assistance à domicile ou travaux de laboratoire .....	—	1	2
Maladies professionnelles provoquées par des agents physiques ..	1	16	10
Maladies provoquées par les radiations ionisantes .....	1	—	10
Hypoacousie ou surdit�e provoqu�e par le bruit .....	—	15	—
Affections provoqu�es par la compression ou la d�ecompression atmosph�erique .....	—	1	1
<b>Total g�en�eral :</b>	<b>1 262</b>	<b>1 038</b>	<b>9 131</b>

(1) Ces colonnes mentionnent le nombre total des victimes dont l'incapacit e de travail a  et e reconnue par le Fonds des Maladies professionnelles au cours de l'exercice envisag e et des exercices pr ec edents et qui sont toujours en incapacit e de travail partielle ou totale durant l'exercice envisag e.

(2) L' ether de p etrole et l'essence sont des distillats liquides du p etrole dont le point d' ebullition est inf erieur ou  egal  a 200 degr es centigrades celcius.

(3) Provoqu es dans le milieu professionnel par les bois de teck et de kamballa.

(4) Il s'agit du nombre des victimes d ec ed ees des suites d'une maladie professionnelle au cours de l'exercice envisag e, et dont le d ec es a entra en e l'attribution d'indemnit es aux ayants droit.

(5) Dans cette colonne figure le nombre total des victimes d ec ed ees des suites d'une maladie professionnelle et dont les ayants droit sont toujours indemnis es par le Fonds des Maladies professionnelles au cours de l'exercice consid er e.

## I. Nombre de victimes dont le droit à réparation pour incapacité de travail a été reconnu et nombre de victimes décédées.

(Source : Fonds des Maladies professionnelles.)

MALADIES PROFESSIONNELLES	Incapacité temporaire de travail		Incapacité permanente de travail	
	A	B (1)	A	B (1)
<b>Maladies professionnelles provoquées par les agents chimiques suivants</b> .....	<b>139</b>	<b>429</b>	<b>20</b>	<b>1 023</b>
Arsenic ou ses composés .....	—	—	—	1
Béryllium ou ses composés .....	—	—	1	2
Oxyde de carbone .....	—	—	—	4
Oxychlorure de carbone .....	—	—	—	1
Cyanures .....	—	—	—	—
Composés du cyanogène .....	1	1	—	2
Cadmium ou ses composés .....	2	2	3	11
Chrome ou ses composés .....	26	188	1	312
Mercure ou ses composés .....	9	11	1	12
Manganèse ou ses composés .....	—	1	—	1
Acide nitrique .....	—	—	—	1
Ammoniaque .....	—	—	—	—
Nickel ou ses composés .....	13	28	—	9
Plomb ou ses composés .....	65	91	3	296
Anhydride sulfureux .....	—	—	—	3
Acide sulfurique .....	—	1	1	3
Sulfure de carbone .....	—	—	—	10
Vanadium ou ses composés .....	—	—	1	1
Chlore .....	—	1	1	4
Ses composés inorganiques .....	—	—	1	2
Les composés inorganiques du brome .....	1	1	—	—
Fluor ou ses composés .....	—	—	—	5
Hydrocarbures aliphatiques ou alicycliques constituants de l'éther de pétrole et de l'essence (code 1 116) (2) .....	7	36	2	147
Dérivés halogénés des hydrocarbures aliphatiques ou alicycliques .....	—	7	1	18
Alcools .....	—	1	—	—
Esters organiques .....	2	—	—	3
Aldéhydes .....	—	3	—	—
Y compris leurs dérivés amidiques .....	1	1	—	—
Méthanal - Formaldéhyde .....	—	1	—	7
Benzène .....	2	5	3	32
Ou ses homologues .....	1	3	—	11
Dérivés halogénés des hydrocarbures aromatiques .....	—	1	—	11
Phénols ou homologues .....	—	4	1	13
Ou leurs dérivés halogénés .....	—	—	—	1
Amines aromatiques ou hydrazines aromatiques .....	5	22	—	28
Leurs dérivés halogénés, phénoliques, nitrosés, nitrés ou sulfonés .....	—	—	—	5
Nitrodérivés des hydrocarbures aromatiques .....	—	—	—	—
Hydrocarbures aliphatiques autres que ceux visés sous le code 1.116 ci-dessus .....	—	6	—	14
Amines aliphatiques .....	2	2	—	4
Vinylbenzène-styrène .....	—	—	—	3
Terpènes .....	2	12	—	43

(1) (2) Voir notes page 610. — A = reconnue pour la première fois; B = nombre total de cas reconnus.

11.b. — Cas de maladies professionnelles. — Année 1977 (suite).

I. Nombre de victimes dont le droit à réparation pour incapacité de travail a été reconnu et nombre de victimes décédées (suite).

(Source : Fonds des Maladies professionnelles.)

MALADIES PROFESSIONNELLES	Incap. temp. de travail suivie d'une incap. perm. de travail	Nombre total de victimes d'incapacité de travail		Nombre de victimes décédées
		A	B (1)	
<b>Maladies professionnelles provoquées par les agents chimiques suivants</b> .....	<b>21</b>	<b>159</b>	<b>1 452</b>	<b>11</b>
Arsenic ou ses composés .....	—	—	1	—
Béryllium ou ses composés .....	—	1	2	—
Oxyde de carbone .....	—	—	4	—
Oxychlorure de carbone .....	—	—	1	—
Cyanures .....	—	—	—	—
Composés du cyanogène .....	—	1	3	—
Cadmium ou ses composés .....	—	5	13	—
Chrome ou ses composés .....	14	27	500	1
Mercure ou ses composés .....	—	10	23	1
Manganèse ou ses composés .....	—	—	2	—
Acide nitrique .....	—	—	1	—
Ammoniaque .....	—	—	—	—
Nickel ou ses composés .....	—	13	37	—
Plomb ou ses composés .....	1	68	387	1
Anhydride sulfureux .....	—	—	3	—
Acide sulfurique .....	—	1	4	—
Sulfure de carbone .....	1	—	10	2
Vanadium ou ses composés .....	—	1	1	—
Chlore .....	1	1	5	—
Ses composés inorganiques .....	—	1	2	—
Les composés inorganiques du brome .....	—	1	1	—
Fluor ou ses composés .....	—	—	5	—
Hydrocarbures aliphatiques ou alicycliques constituants de l'éther de pétrole et de l'essence (code I 116) (2) .....	1	9	183	2
Dérivés halogénés des hydrocarbures aliphatiques ou alicycliques .....	1	1	25	—
Alcools .....	—	—	1	—
Esters organiques .....	—	2	3	—
Aldéhydes .....	—	—	3	—
Y compris leurs dérivés amidiques .....	—	1	1	—
Méthanal - Formaldéhyde .....	—	—	8	—
Benzène .....	—	5	37	2
Ou ses homologues .....	1	1	14	—
Dérivés halogénés des hydrocarbures aromatiques .....	1	—	12	—
Phénols ou homologues .....	—	1	17	1
Ou leurs dérivés halogénés .....	—	—	1	—
Amines aromatiques ou hydrazines aromatiques .....	—	5	50	1
Leurs dérivés halogénés, phénoliques, nitrosés, nitrés ou sulfonés .....	—	—	5	—
Nitrodérivés des hydrocarbures aromatiques .....	—	—	—	—
Hydrocarbures aliphatiques autres que ceux visés sous le code I.116 ci-dessus .....	—	—	20	—
Amines aliphatiques .....	—	2	6	—
Vinylbenzène-styrène .....	—	—	3	—
Terpènes .....	—	2	55	—

(1) (2) Voir notes page 610. — A = reconnue pour la première fois; B = nombre total de cas reconnus.

## 11.b. — Cas de maladies professionnelles. — Année 1977 (suite).

## I. Nombre de victimes dont le droit à réparation pour incapacité de travail a été reconnu et nombre de victimes décédées (suite).

(Source : Fonds des Maladies professionnelles.)

MALADIES PROFESSIONNELLES	Incapacité temporaire de travail		Incapacité permanente de travail	
	A	B (1)	A	B (1)
<b>Maladies professionnelles de la peau causées par des substances et agents chimiques non compris sous d'autres positions</b> .....	<b>183</b>	<b>541</b>	<b>4</b>	<b>677</b>
Affections cutanées et cancers cutanés dus :				
— à la suie .....	—	2	—	5
— au goudron .....	1	1	—	2
— au bitume .....	—	1	—	1
— au brai .....	1	1	1	8
— aux huiles minérales .....	1	7	—	25
— à la paraffine brute .....	—	—	—	1
Affections cutanées provoquées dans le milieu professionnel par :				
— des substances non considérées sous d'autres positions .....	149	346	3	290
— le ciment employé dans la construction .....	31	182	—	330
— les bois de teck et de kamballa .....	—	1	—	7
— la streptomycine ou ses sels .....	—	—	—	4
— le disulfure de tétraméthylthiourame .....	—	—	—	3
— des alcaloïdes végétaux .....	—	—	—	1
<b>Maladies professionnelles provoquées par l'inhalation de substances et agents non compris sous d'autres positions</b> .....	<b>—</b>	<b>—</b>	<b>2 636</b>	<b>55 786</b>
Silicose .....	—	—	2 386	54 597
Silicose associée à la tuberculose pulmonaire .....	—	—	6	306
Asbestose .....	—	—	52	199
Asbestose associée à la tuberculose pulmonaire .....	—	—	—	2
Pneumoconioses dues aux poussières de silicates .....	—	—	6	19
Affections broncho-pulmonaires dues aux poussières ou fumées d'aluminium ou de ses composés .....	—	—	—	4
Affections broncho-pulmonaires dues aux poussières de métaux durs .....	—	—	2	15
Affections broncho-pulmonaires causées par les poussières de scories Thomas .....	—	—	—	2
Troubles respiratoires de caractère allergique (3) .....	—	—	12	42
Farinose .....	—	—	91	300
Maladies pulmonaires provoquées par l'inhalation de poussières de coton, de lin, de chanvre, de jute, de sisal et de bagasse .....	—	—	81	300
<b>Maladies professionnelles infectieuses et parasitaires</b> .....	<b>215</b>	<b>277</b>	<b>—</b>	<b>55</b>
Ankylostomiase .....	—	—	—	1
Anguillule de l'intestin .....	—	—	—	1
Paludisme .....	1	3	—	—
Amibiase .....	—	2	—	—
Autres rickettsioses .....	1	1	—	1
Maladies infectieuses ou parasitaires transmises à l'homme par des animaux ou débris d'animaux .....	1	3	—	6
Tuberculose du personnel s'occupant de prévention, soins, assistance à domicile ou travaux de laboratoire .....	29	61	—	35
Hépatite virale .....	178	198	—	11
Autres maladies infectieuses du personnel s'occupant de prévention, soins, assistance à domicile ou travaux de laboratoire .....	5	9	—	—
<b>Maladies professionnelles provoquées par des agents physiques</b> ..	<b>1</b>	<b>8</b>	<b>1 066</b>	<b>2 884</b>
Maladies provoquées par les radiations ionisantes .....	1	1	—	16
Cataracte provoquée par le rayonnement thermique .....	—	1	1	4
Hypoacousie ou surdité provoquée par le bruit .....	—	—	642	2 106
Affections provoquées par la compression ou la décompression atmosphérique .....	—	—	—	2
Maladies ostéo-articulaires provoquées par les vibrations mécaniques .....	—	6	394	727
Angio-neurotiques provoquées par les vibrations mécaniques .....	—	—	28	22
Nystagmus des mineurs .....	—	—	1	7
<b>Total général :</b>	<b>538</b>	<b>1 255</b>	<b>3 726</b>	<b>60 425</b>

(1) (3) Voir notes page 610. — A = reconnue pour la première fois; B = nombre total de cas reconnus.



11.b. — Cas de maladies professionnelles. — Année 1977 (suite).

I. Nombre de victimes dont le droit à réparation pour incapacité de travail a été reconnu et nombre de victimes décédées (suite).

(Source : Fonds des Maladies professionnelles.)

MALADIES PROFESSIONNELLES	Incap. temp. de travail suivie d'une incap. perm. de travail	Nombre total de victimes d'incapacité de travail		Nombre de victimes décédées
		A	B (1)	
<b>Maladies professionnelles de la peau causées par des substances et agents chimiques non compris sous d'autres positions</b> .....	<b>29</b>	<b>187</b>	<b>1 218</b>	<b>4</b>
Affections cutanées et cancers cutanés dus :				
— à la suie .....	—	—	7	—
— au goudron .....	—	1	3	2
— au bitume .....	—	—	2	—
— au brai .....	—	2	9	—
— aux huiles minérales .....	—	1	32	—
— à la paraffine brute .....	—	—	1	—
Affections cutanées provoquées dans le milieu professionnel par :				
— des substances non considérées sous d'autres positions .....	10	152	636	1
— le ciment employé dans la construction .....	19	31	512	1
— les bois de teck et de kamballa .....	—	—	8	—
— la streptomycine ou ses sels .....	—	—	4	—
— le disulfure de tétraméthylthiourame .....	—	—	3	—
— des alcaloïdes végétaux .....	—	—	1	—
<b>Maladies professionnelles provoquées par l'inhalation de substances et agents non compris sous d'autres positions</b> .....	<b>1</b>	<b>2 636</b>	<b>55 786</b>	<b>1 337</b>
Silicose .....	—	2 386	54 597	1 293
Silicose associée à la tuberculose pulmonaire .....	—	6	306	6
Asbestose .....	—	52	199	23
Asbestose associée à la tuberculose pulmonaire .....	—	—	2	—
Pneumoconioses dues aux poussières de silicates .....	—	6	19	—
Affections broncho-pulmonaires dues aux poussières ou fumées d'aluminium ou de ses composés .....	—	—	4	—
Affections broncho-pulmonaires dues aux poussières de métaux durs .....	—	2	15	—
Affections broncho-pulmonaires causées par les poussières de scories Thomas .....	—	—	2	—
Troubles respiratoires de caractère allergique (3) .....	1	12	42	2
Farinose .....	—	91	300	4
Maladies pulmonaires provoquées par l'inhalation de poussières de coton, de lin, de chanvre, de jute, de sisal et de bagasse .....	—	81	300	9
<b>Maladies professionnelles infectieuses et parasitaires</b> .....	<b>8</b>	<b>215</b>	<b>332</b>	<b>10</b>
Ankylostomiase .....	—	—	1	—
Anguillule de l'intestin .....	—	—	1	—
Paludisme .....	—	1	3	—
Amibiase .....	—	—	2	1
Autres rickettsioses .....	—	1	2	—
Maladies infectieuses ou parasitaires transmises à l'homme par des animaux ou débris d'animaux .....	—	1	9	—
Tuberculose du personnel s'occupant de prévention, soins, assistance à domicile ou travaux de laboratoire .....	7	29	96	2
Hépatite virale .....	1	178	209	7
Autres maladies infectieuses du personnel s'occupant de prévention, soins, assistance à domicile ou travaux de laboratoire .....	—	5	9	—
<b>Maladies professionnelles provoquées par des agents physiques</b> .....	<b>—</b>	<b>1 067</b>	<b>2 892</b>	<b>—</b>
Maladies provoquées par les radiations ionisantes .....	—	1	17	—
Cataracte provoquée par le rayonnement thermique .....	—	1	5	—
Hypocousie ou surdité provoquée par le bruit .....	—	642	2 106	—
Affections provoquées par la compression ou la décompression atmosphérique .....	—	—	2	—
Maladies ostéo-articulaires provoquées par les vibrations mécaniques .....	—	394	733	—
Angio-neurotiques provoquées par les vibrations mécaniques .....	—	28	22	—
Nystagmus des mineurs .....	—	1	7	—
<b>Total général :</b>	<b>59</b>	<b>4 264</b>	<b>61 680</b>	<b>1 362</b>

(1) (3) Voir notes page 610. — A = reconnue pour la première fois; B = nombre total de cas reconnus.

## 11.b. — Cas de maladies professionnelles. — Année 1977 (suite).

II. Nombre de journées de travail perdues, en cas d'incapacité de travail totale ou partielle, par les victimes reprises au tableau 14.I.

MALADIES PROFESSIONNELLES	Nombre de journées de travail perdues en cas d'incapacité de travail temporaire		Nombre de journées de travail perdues en cas d'incapacité de travail permanente	
	A	B	A	B
<b>Maladies professionnelles provoquées par les agents chimiques suivants</b> .....	<b>18 175</b>	<b>140 571</b>	<b>10 263</b>	<b>304 859</b>
Arsenic ou ses composés .....	—	—	—	365
Béryllium ou ses composés .....	—	—	—	1 095
Oxyde de carbone .....	—	—	365	730
Oxychlorure de carbone .....	—	—	—	365
Cadmium ou ses composés .....	—	—	—	3 285
Chrome ou ses composés .....	4 579	64 931	1 838	100 143
Mercure ou ses composés .....	730	1 460	—	3 069
Manganèse ou ses composés .....	365	—	—	365
Ammoniaque .....	—	—	—	—
Nickel ou ses composés .....	1 095	8 499	—	2 555
Plomb ou ses composés .....	5 388	22 804	2 555	81 397
Anhydride sulfureux .....	—	—	730	—
Acide sulfurique .....	—	365	365	365
Sulfure de carbone .....	—	365	160	2 555
Chlore .....	—	—	—	1 095
Composés inorganiques du chlore .....	—	—	—	1 825
Les composés inorganiques du brome .....	—	—	—	365
Fluor ou ses composés .....	365	—	—	—
Hydrocarbures aliphatiques ou alicycliques constituant de l'éther de pétrole et de l'essence (code I.116) (2) .....	2 129	15 069	1 095	47 782
Dérivés halogénés des hydrocarbures aliphatiques ou alicycliques	135	3 636	365	6 084
Alcools .....	365	—	—	—
Glycols .....	—	—	—	365
Esters organiques .....	—	—	365	365
Aldéhydes .....	365	730	—	—
Méthanal (formaldéhyde) .....	—	1 460	—	1 825
Benzène .....	730	730	1 095	2 716
Ses homologues (définis par la formule $C_nH_{2n-6}$ ) .....	365	2 894	365	5 054
Dérivés halogénés des hydrocarbures aromatiques .....	365	577	—	3 803
Phénols ou homologues .....	—	1 095	—	3 650
Leurs dérivés halogénés .....	—	—	—	365
Amines aromatiques ou hydrazines aromatiques .....	104	7 561	600	8 936
Leurs dérivés halogénés, phénoliques, nitrosés, nitrés ou sulfonés	—	365	—	2 190
Nitrodérivés des hydrocarbures aromatiques .....	—	—	—	1 095
Hydrocarbures aliphatiques autres que ceux visés sous I.116 ....	—	1 825	—	4 015
Amines aliphatiques .....	365	365	—	1 095
Vinylbenzène-styrène .....	—	—	—	730
Terpènes .....	730	5 840	365	14 120
Maladies professionnelles non dénommées ailleurs .....	—	—	—	1 095

(2) Voir note page 610. — A = incapacité totale; B = incapacité partielle.

11.b. — Cas de maladies professionnelles. — Année 1977 (suite).

II. Nombre de journées de travail perdues, en cas d'incapacité de travail totale ou partielle, par les victimes reprises au tableau 14.I. (suite).

MALADIES PROFESSIONNELLES	Nombre total de journées de travail perdues	
	A	B
<b>Maladies professionnelles provoquées par les agents chimiques suivants</b> .....	<b>28 438</b>	<b>445 430</b>
Arsenic ou ses composés .....	—	365
Béryllium ou ses composés .....	—	1 095
Oxyde de carbone .....	365	730
Oxychlorure de carbone .....	—	365
Cadmium ou ses composés .....	—	3 285
Chrome ou ses composés .....	6 417	165 074
Mercure ou ses composés .....	730	4 529
Manganèse ou ses composés .....	365	365
Ammoniaque .....	—	—
Nickel ou ses composés .....	1 095	11 054
Plomb ou ses composés .....	7 943	104 201
Anhydride sulfureux .....	730	—
Acide sulfurique .....	365	730
Sulfure de carbone .....	160	2 920
Chlore .....	—	1 095
Composés inorganiques du chlore .....	—	1 825
Les composés inorganiques du brome .....	—	365
Fluor ou ses composés .....	365	—
Hydrocarbures aliphatiques ou alicycliques constituants de l'éther de pétrole et de l'essence (code 1.116) (2) .....	3 224	62 851
Dérivés halogénés des hydrocarbures aliphatiques ou alicycliques .....	500	9 720
Alcools .....	365	—
Glycols .....	—	365
Esters organiques .....	365	365
Aldéhydes .....	365	730
Méthanal (formaldéhyde) .....	—	3 285
Benzène .....	1 825	3 446
Ses homologues (définis par la formule $C_nH_{2n-6}$ ) .....	730	7 948
Dérivés halogénés des hydrocarbures aromatiques .....	365	4 380
Phénols ou homologues .....	—	4 745
Leurs dérivés halogénés .....	—	365
Amines aromatiques ou hydrazines aromatiques .....	704	16 497
Leurs dérivés halogénés, phénoliques, nitrosés, nitrés ou sulfonés .....	—	2 555
Nitrodérivés des hydrocarbures aromatiques .....	—	1 095
Hydrocarbures aliphatiques autres que ceux visés sous 1.116 .....	—	5 840
Amines aliphatiques .....	365	1 460
Vinylbenzène-styrène .....	—	730
Terpènes .....	1 095	19 960
Maladies professionnelles non dénommées ailleurs .....	—	1 095

(2) Voir note page 610. — A = incapacité totale; B = incapacité partielle.

## 11.b. — Cas de maladies professionnelles. — Année 1977 (suite).

## II. Nombre de journées de travail perdues, en cas d'incapacité de travail totale ou partielle, par les victimes reprises au tableau 14.I. (suite).

MALADIES PROFESSIONNELLES	Nombre de journées de travail perdues en cas d'incapacité de travail temporaire		Nombre de journées de travail perdues en cas d'incapacité de travail permanente	
	A	B	A	B
<b>Maladies professionnelles de la peau causées par des substances et agents non compris sous d'autres positions</b> .....	<b>15 075</b>	<b>159 263</b>	<b>2 969</b>	<b>199 173</b>
Affections cutanées et cancers cutanés dus :	90	1 095	—	1 005
— à la suie .....	—	—	—	—
— au goudron .....	—	—	—	730
— au bitume .....	—	—	—	365
— au brai .....	—	365	—	2 555
— aux huiles minérales .....	365	2 920	—	8 030
— à la paraffine brute ou aux composés de la paraffine .....	—	—	—	365
Affections cutanées provoquées dans le milieu professionnel par :				
— des substances non considérées sous d'autres positions .....	8 238	104 530	1 832	105 511
— le ciment employé dans la construction .....	5 990	49 988	1 137	76 962
— les bois de teck et de kamballa .....	—	365	—	2 190
— la streptomycine ou ses sels .....	—	—	—	730
— le disulfure de tétraméthylthiourame .....	—	—	—	730
— maladies professionnelles de la peau non déterminées .....	392	—	—	—
<b>Maladies professionnelles provoquées par l'inhalation de substances et agents non compris sous d'autres positions</b> .....	<b>—</b>	<b>—</b>	<b>2 050 849</b>	<b>17 796 867</b>
Silicose .....	—	—	1 983 606	17 483 494
Silicose associée à la tuberculose pulmonaire .....	—	—	40 387	47 314
Asbestose .....	—	—	12 414	54 448
Asbestose associée à la tuberculose pulmonaire .....	—	—	—	730
Pneumoconioses dues aux poussières de silicates .....	—	—	—	5 475
Affections broncho-pulmonaires dues aux poussières ou fumées d'aluminium ou de ses composés .....	—	—	—	730
Affections broncho-pulmonaires dues aux poussières de métaux durs .....	—	—	—	2 467
Affections broncho-pulmonaires causées par les poussières de scories Thomas .....	—	—	—	1 095
Troubles respiratoires de caractère allergique (3) .....	—	—	1 050	9 908
Farinose .....	—	—	5 776	98 164
<b>Maladies pulmonaires provoquées par l'inhalation de poussières de coton, de lin, de chanvre, de jute, de sisal et de bagasse</b> .....	<b>—</b>	<b>—</b>	<b>7 616</b>	<b>93 042</b>
<b>Maladies professionnelles infectieuses et parasitaires</b> .....	<b>11 089</b>	<b>34 530</b>	<b>1 460</b>	<b>15 165</b>
Paludisme .....	256	365	—	—
Autres rickettsioses .....	227	138	—	365
Maladies infectieuses ou parasitaires transmises à l'homme par des animaux ou débris d'animaux .....	31	803	365	1 095
Tuberculose du personnel s'occupant de prévention, soins, assistance à domicile ou travaux de laboratoire .....	2 070	13 923	730	11 228
Hépatite virale du personnel s'occupant de prévention, soins, assistance à domicile ou travaux de laboratoire .....	8 140	18 983	365	2 477
Autres maladies infectieuses du personnel s'occupant de prévention, soins, assistance à domicile ou travaux de laboratoire .....	365	318	—	—
<b>Maladies professionnelles provoquées par des agents physiques</b> ..	<b>365</b>	<b>2 190</b>	<b>9 490</b>	<b>648 835</b>
Maladies provoquées par les radiations ionisantes .....	—	365	—	4 794
Cataracte provoquée par le rayonnement thermique .....	365	365	—	1 460
Hypocousie ou surdité provoquée par le bruit .....	—	—	9 490	499 721
Affections provoquées par la compression ou la décompression atmosphérique .....	—	—	—	365
Maladies ostéo-articulaires provoquées par les vibrations mécaniques .....	—	1 460	—	134 100
Maladies angio-neurotiques provoquées par les vibrations mécaniques .....	—	—	—	6 935
Nystagmus des mineurs .....	—	—	—	1 460
<i>Total général :</i>	<b>44 704</b>	<b>336 554</b>	<b>2 075 031</b>	<b>18 964 899</b>

11.b. — Cas de maladies professionnelles. — Année 1977 (suite).

II. Nombre de journées de travail perdues, en cas d'incapacité de travail totale ou partielle, par les victimes reprises au tableau 14.I. (suite).

MALADIES PROFESSIONNELLES	Nombre total de journées de travail perdues	
	A	B
<b>Maladies professionnelles de la peau causées par des substances et agents non compris sous d'autres positions</b> .....	<b>18 044</b>	<b>358 436</b>
Affections cutanées et cancers cutanés dus :	90	2 100
— à la suie .....	—	—
— au goudron .....	—	730
— au bitume .....	—	365
— au brai .....	—	2 920
— aux huiles minérales .....	365	10 950
— à la paraffine brute ou aux composés de la paraffine .....	—	365
Affections cutanées provoquées dans le milieu professionnel par :	10 070	210 041
— des substances non considérées sous d'autres positions .....	—	—
— le ciment employé dans la construction .....	7 127	126 950
— les bois de teck et de kamballa .....	—	2 555
— la streptomycine ou ses sels .....	—	730
— le disulfure de tétraméthylthiourame .....	—	730
— maladies professionnelles de la peau non déterminées .....	392	—
<b>Maladies professionnelles provoquées par l'inhalation de substances et agents non compris sous d'autres positions</b> .....	<b>2 050 849</b>	<b>17 796 867</b>
Silicose .....	1 983 606	17 483 494
Silicose associée à la tuberculose pulmonaire .....	40 387	47 314
Asbestose .....	12 414	54 448
Asbestose associée à la tuberculose pulmonaire .....	—	730
Pneumoconioses dues aux poussières de silicates .....	—	5 475
Affections broncho-pulmonaires dues aux poussières ou fumées d'aluminium ou de ses composés .....	—	730
Affections broncho-pulmonaires dues aux poussières de métaux durs .....	—	2 467
Affections broncho-pulmonaires causées par les poussières de scories Thomas .....	—	1 095
Troubles respiratoires de caractère allergique (3) .....	1 050	9 908
Farinose .....	5 776	98 164
Maladies pulmonaires provoquées par l'inhalation de poussières de coton, de lin, de chanvre, de jute, de sisal et de bagasse .....	7 616	93 042
<b>Maladies professionnelles infectieuses et parasitaires</b> .....	<b>12 549</b>	<b>49 695</b>
Paludisme .....	256	365
Autres rickettsioses .....	227	503
Maladies infectieuses ou parasitaires transmises à l'homme par des animaux ou débris d'animaux .....	396	1 898
Tuberculose du personnel s'occupant de prévention, soins, assistance à domicile ou travaux de laboratoire .....	2 800	25 151
Hépatite virale du personnel s'occupant de prévention, soins, assistance à domicile ou travaux de laboratoire .....	8 505	21 460
Autres maladies infectieuses du personnel s'occupant de prévention, soins, assistance à domicile ou travaux de laboratoire .....	365	318
<b>Maladies professionnelles provoquées par des agents physiques</b> .....	<b>9 855</b>	<b>651 025</b>
Maladies provoquées par les radiations ionisantes .....	—	5 159
Cataracte provoquée par le rayonnement thermique .....	365	1 825
Hypoacousie ou surdité provoquée par le bruit .....	9 490	499 721
Affections provoquées par la compression ou la décompression atmosphérique .....	—	365
Maladies ostéo-articulaires provoquées par les vibrations mécaniques .....	—	135 560
Maladies angio-neurotiques provoquées par les vibrations mécaniques .....	—	6 935
Nystagmus des mineurs .....	—	1 460
<i>Total général :</i>	<b>2 119 735</b>	<b>19 301 453</b>

(3) Voir note page 610. — A = incapacité totale; B = incapacité partielle.

## 11.b. — Cas de maladies professionnelles. — Année 1977 (suite).

## III. Ventilation par maladie, des dépenses d'assurances suivant la nature du dommage subi par la victime.

MALADIES PROFESSIONNELLES	Nature du dommage		
	Incapacité temporaire	Incapacité permanente	Décès
<b>Maladies professionnelles provoquées par les agents chimiques suivants</b> .....	<b>41 583 814</b>	<b>70 594 157</b>	<b>9 463 529</b>
Arsenic ou ses composés .....	—	61 170	—
Beryllium (glucinium) ou ses composés .....	—	799 983	—
Oxyde de carbone .....	—	514 949	—
Oxychlorure de carbone .....	—	10 540	—
Cyanures .....	—	—	—
Composés du cyanogène .....	17 506	32 987	—
Cadmium ou ses composés .....	20 413	3 769 356	157 723
Chrome ou ses composés .....	11 257 406	15 982 611	307 564
Mercure ou ses composés .....	2 372 222	1 438 447	262 183
Manganèse ou ses composés .....	365 208	33 806	—
Acide nitrique .....	—	48 997	—
Ammoniaque .....	—	—	151 992
Nickel ou ses composés .....	2 726 297	411 414	—
Plomb ou ses composés .....	14 243 894	16 773 625	2 579 662
Anhydride sulfureux .....	—	1 290 263	101 381
Acide sulfurique .....	145 300	1 215 154	122 811
Sulfure de carbone .....	—	879 911	79 490
Vanadium ou ses composés .....	—	—	—
Chlore .....	16 497	1 130 968	—
Ses composés inorganiques .....	—	1 259 254	—
Composés inorganiques du brome .....	510 132	—	—
Fluor ou ses composés .....	—	246 921	—
Hydrocarbures aliphatiques ou alicycliques constituant de l'éther de pétrole et de l'essence (code 1.116) (2) .....	2 084 689	10 358 792	1 324 707
Dérivés halogénés des hydrocarbures aliphatiques ou alicycliques	146 435	2 158 544	74 468
Alcools .....	459 691	—	—
Glycols .....	—	4 488	—
Esters organiques .....	—	369 658	—
Aldéhydes .....	770 528	—	—
Y compris leurs dérivés amidiques .....	132 513	—	—
Méthanal (formaldéhyde) .....	260 014	141 145	—
Esters de l'acide nitrique .....	—	50 875	—
Benzène .....	1 889 167	4 178 909	2 374 832
Ses homologues (définis par la formule $C_nH_{2n-6}$ ) .....	97 992	454 581	716 261
Dérivés halogénés des hydrocarbures aromatiques .....	8 680	448 822	127 823
Phénols ou homologues .....	41 828	879 867	271 741
Dérivés halogénés des phénols ou homologues .....	—	35 902	—
Amines aromatiques ou hydrazines aromatiques .....	1 422 097	2 063 577	415 976
Leurs dérivés halogénés, phénoliques, nitrosés, nitrés ou sulfonés .....	—	198 087	—
Nitrodérivés des hydrocarbures aromatiques .....	—	101 853	—
Nitrodérivés des phénols ou de leurs homologues .....	—	—	394 915
Hydrocarbures aliphatiques autres que ceux visés sous 1.116 .....	78 803	542 700	—
Amines aliphatiques .....	806 482	48 506	—
Vinylbenzène-styrène .....	—	58 567	—
Terpènes .....	1 710 020	2 598 928	—

(2) Voir note page 610.

11.b. — Cas de maladies professionnelles. — Année 1977 (suite).

III. Ventilation par maladie, des dépenses d'assurances suivant la nature du dommage subi par la victime (suite).

MALADIES PROFESSIONNELLES	Nature du dommage		Réadaptation professionnelle	Total
	Soins de santé	Ecartement du milieu nocif		
<b>Maladies professionnelles provoquées par les agents chimiques suivants</b> .....	<b>6 433 626</b>	<b>14 504 584</b>	<b>1 893 787</b>	<b>144 473 497</b>
Arsenic ou ses composés .....	—	—	—	61 170
Beryllium (glucinium) ou ses composés .....	1 866	—	—	801 849
Oxyde de carbone .....	63 178	85 699	—	663 826
Oxychlorure de carbone .....	—	—	—	10 540
Cyanures .....	2 220	—	—	2 220
Composés du cyanogène .....	17 548	74 419	—	142 460
Cadmium ou ses composés .....	109 315	189 985	—	4 246 792
Chrome ou ses composés .....	1 422 077	1 081 260	277 643	30 328 561
Mercure ou ses composés .....	108 099	761 803	—	4 942 754
Manganèse ou ses composés .....	70 969	—	—	469 983
Acide nitrique .....	—	86 511	—	135 508
Ammoniaque .....	54 718	—	—	206 710
Nickel ou ses composés .....	60 771	304 165	—	3 502 647
Plomb ou ses composés .....	1 934 200	9 732 565	1 130 487	46 394 433
Anhydride sulfureux .....	54 357	—	—	1 446 001
Acide sulfurique .....	33 527	—	—	1 516 792
Sulfure de carbone .....	229 131	—	—	1 188 532
Vanadium ou ses composés .....	1 569	—	—	1 569
Chlore .....	57 109	106 001	—	1 310 575
Ses composés inorganiques .....	20 657	—	—	1 279 911
Composés inorganiques du brome .....	164 067	—	—	674 199
Fluor ou ses composés .....	30 194	—	—	277 115
Hydrocarbures aliphatiques ou alicycliques constituants de l'éther de pétrole et de l'essence (code 1.116) (2) .....	894 880	130 552	—	14 793 620
Dérivés halogénés des hydrocarbures aliphatiques ou alicycliques .....	110 146	302 346	—	2 791 939
Alcools .....	9 091	—	—	468 782
Glycols .....	—	103 119	—	107 607
Esters organiques .....	172 925	98 622	309 210	950 415
Aldéhydes .....	8 928	—	—	779 456
Y compris leurs dérivés amidiques .....	—	—	—	132 513
Méthanal (formaldéhyde) .....	3 599	—	—	404 758
Esters de l'acide nitrique .....	—	—	—	50 875
Benzène .....	282 841	927 509	176 447	9 829 705
Ses homologues (définis par la formule $C_nH_{2n-6}$ ) .....	67 060	438 224	—	1 774 118
Dérivés halogénés des hydrocarbures aromatiques .....	26 392	—	—	611 717
Phénols ou homologues .....	55 106	—	—	1 248 542
Dérivés halogénés des phénols ou homologues .....	—	—	—	35 902
Amines aromatiques ou hydrazines aromatiques .....	104 884	81 804	—	4 088 338
Leurs dérivés halogénés, phénoliques, nitrosés, nitrés ou sulfonés .....	12 195	—	—	210 282
Nitrodérivés des hydrocarbures aromatiques .....	4 075	—	—	105 928
Nitrodérivés des phénols ou de leurs homologues .....	—	—	—	394 915
Hydrocarbures aliphatiques autres que ceux visés sous 1.116 .....	51 302	—	—	672 805
Amines aliphatiques .....	28 994	—	—	883 982
Vinylbenzène-styrène .....	159	—	—	58 726
Terpènes .....	165 477	—	—	4 474 425

(2) Voir note page 610.

## 11.b. — Cas de maladies professionnelles. — Année 1977 (suite).

## III. Ventilation par maladie, des dépenses d'assurances suivant la nature du dommage subi par la victime (suite).

MALADIES PROFESSIONNELLES	Nature du dommage		
	Incapacité temporaire	Incapacité permanente	Décès
<b>Maladies professionnelles de la peau causées par des substances et agents non compris sous d'autres positions</b> .....	<b>47 147 394</b>	<b>36 810 029</b>	<b>1 360 768</b>
Affections cutanées et cancers cutanés dus :			
— à la suie .....	358 158	643 956	170 726
— au goudron .....	106 358	18 753	295 320
— au bitume .....	68 858	65 912	—
— au brai .....	42 002	1 083 776	59 820
— aux huiles minérales .....	520 189	703 194	—
— à la paraffine brute ou aux composés de la paraffine .....	—	17 377	—
Affections cutanées provoquées dans le milieu professionnel par :			
— des substances non considérées sous d'autres positions ....	29 260 177	13 496 341	834 902
— le ciment employé dans la construction .....	16 773 252	20 088 818	—
— les bois de teck et de kamballa .....	18 400	209 029	—
— la streptomycine ou ses sels .....	—	333 863	—
— le disulfure de tétraméthylthiourame .....	—	135 783	—
— les alcaloïdes végétaux .....	—	13 227	—
<b>Maladies professionnelles provoquées par l'inhalation de substances et agents non compris sous d'autres positions</b> .....	<b>—</b>	<b>9 099 816 220</b>	<b>1 086 790 440</b>
Silicose .....	—	8 834 329 168	1 056 781 818
Silicose associée à la tuberculose pulmonaire .....	—	96 983 636	19 452 457
Asbestose .....	—	47 016 599	8 082 572
Asbestose associée à la tuberculose pulmonaire .....	—	372 326	63 062
Pneumoconioses dues aux poussières de silicates .....	—	4 013 774	229 164
Affections broncho-pulmonaires dues aux poussières ou fumées d'aluminium ou de ses composés .....	—	1 204 357	—
Affections broncho-pulmonaires dues aux poussières de métaux durs .....	—	1 526 269	—
Affections broncho-pulmonaires causées par les poussières de scories-Thomas .....	—	682 108	—
Troubles respiratoires de caractère allergique (3) .....	—	8 048 404	407 089
Farinose .....	—	47 942 230	609 015
Maladies pulmonaires provoquées par l'inhalation de poussières de coton, de lin, de chanvre, de jute, de sisal et de bagasse .....	—	57 697 349	1 165 263
<b>Maladies professionnelles infectieuses ou parasitaires</b> .....	<b>34 218 480</b>	<b>7 550 258</b>	<b>2 232 241</b>
Ankylostomiase .....	—	57 659	—
Anguillule de l'intestin .....	—	255 639	—
Paludisme .....	541 317	—	—
Amibiase .....	109 879	—	170 726
Autres rickettsioses .....	560 113	20 875	—
Maladies infectieuses ou parasitaires transmises à l'homme par des animaux ou débris d'animaux .....	58 162	664 868	482 709
Tétanos (2) .....	819	—	—
Tuberculose (2) .....	9 251 436	4 830 694	—
Hépatite virale (2) .....	22 695 050	1 720 523	836 084
Autres maladies infectieuses (2) .....	1 001 704	—	742 722
<b>Maladies professionnelles provoquées par des agents physiques</b> ..	<b>1 418 806</b>	<b>430 939 264</b>	<b>1 695 633</b>
Maladies provoquées par des radiations ionisantes .....	577 309	974 378	1 695 633
Cataracte provoquée par le rayonnement thermique .....	55 697	902 231	—
Hypoacousie ou surdit�e provoqu�e par le bruit .....	—	308 624 802	—
Maladies provoqu�es par la d�ecompression d'air .....	—	272 033	—
Maladies ost�eo-articulaires .....	785 800	115 963 191	—
Angio-neurotiques provoqu�es par les vibrations m�ecaniques ....	—	2 809 319	—
Nystagmus des mineurs .....	—	1 393 310	—
<b>Total g�en�eral :</b>	<b>124 368 494</b>	<b>9 645 709 928</b>	<b>1 101 542 611</b>

(2) Maladies du personnel s'occupant de pr evention, soins, assistance   domicile ou travaux de laboratoire.

(3) Voir note page 610.



11.b. — Cas de maladies professionnelles. — Année 1977 (suite).

III. Ventilation par maladie, des dépenses d'assurances suivant la nature du dommage subi par la victime (suite).

MALADIES PROFESSIONNELLES	Nature du dommage		Réadaptation professionnelle	Total
	Soins de santé	Ecartement du milieu nocif		
<b>Maladies professionnelles de la peau causées par des substances et agents non compris sous d'autres positions</b> .....	<b>2 645 782</b>	<b>7 418 101</b>	<b>3 262 001</b>	<b>98 644 075</b>
<b>Affections cutanées et cancers cutanés dus :</b>				
— à la suie .....	7 117	—	—	1 179 957
— au goudron .....	1 144	—	—	421 575
— au bitume .....	7 991	—	—	142 761
— au brai .....	18 605	—	—	1 204 203
— aux huiles minérales .....	34 705	458 689	321 976	2 038 753
— à la paraffine brute ou aux composés de la paraffine .....	—	—	—	17 377
<b>Affections cutanées provoquées dans le milieu professionnel par :</b>				
— des substances non considérées sous d'autres positions .....	1 437 683	6 082 797	2 494 468	53 606 368
— le ciment employé dans la construction .....	1 102 694	876 615	445 557	39 286 936
— les bois de teck et de kamballa .....	29 789	—	—	257 218
— la streptomycine ou ses sels .....	—	—	—	333 863
— le disulfure de tétraméthylthiourame .....	6 054	—	—	141 837
— les alcaloïdes végétaux .....	—	—	—	13 227
<b>Maladies professionnelles provoquées par l'inhalation de substances et agents non compris sous d'autres positions</b> .....	<b>557 629 247</b>	<b>1 479 223</b>	<b>1 449 131</b>	<b>10 747 164 261</b>
Silicose .....	535 607 155	531 175	422 768	10 427 672 084
Silicose associée à la tuberculose pulmonaire .....	10 229 363	—	—	126 665 456
Silicose associée à la tuberculose pulmonaire .....	2 171 760	—	—	57 270 931
Asbestose .....	6 533	—	—	441 921
Asbestose associée à la tuberculose pulmonaire .....	192 191	—	—	4 435 129
Pneumoconioses dues aux poussières de silicates .....	—	—	—	—
Affections broncho-pulmonaires dues aux poussières ou fumées d'aluminium ou de ses composés .....	84 649	—	—	1 289 006
Affections broncho-pulmonaires dues aux poussières de métaux durs .....	40 250	87 822	—	1 654 341
Affections broncho-pulmonaires causées par les poussières de scories-Thomas .....	4 026	—	—	686 134
Troubles respiratoires de caractère allergique (3) .....	751 298	38 629	—	9 245 420
Farinose .....	3 811 302	651 193	378 835	53 392 575
Maladies pulmonaires provoquées par l'inhalation de poussières de coton, de lin, de chanvre, de jute, de sisal et de bagasse .....	4 730 720	170 404	647 528	64 411 264
<b>Maladies professionnelles infectieuses ou parasitaires</b> .....	<b>3 395 073</b>	<b>14 097 401</b>	<b>—</b>	<b>61 493 453</b>
Ankylostomiase .....	—	—	—	57 659
Anguillule de l'intestin .....	—	134 394	—	390 033
Paludisme .....	52 464	—	—	593 781
Amibiase .....	—	—	—	280 605
Autres rickettsioses .....	7 890	144 944	—	733 822
Maladies infectieuses ou parasitaires transmises à l'homme par des animaux ou débris d'animaux .....	16 475	—	—	1 222 214
Tétanos (2) .....	—	—	—	819
Tuberculose (2) .....	1 575 797	218 399	—	15 876 326
Hépatite virale (2) .....	1 618 106	3 490 542	—	30 360 305
Autres maladies infectieuses (2) .....	124 341	10 109 122	—	11 977 889
<b>Maladies professionnelles provoquées par des agents physiques</b> .....	<b>9 298 086</b>	<b>2 545 459</b>	<b>1 405 298</b>	<b>447 302 546</b>
Maladies provoquées par des radiations ionisantes .....	67 859	418 884	—	3 734 063
Cataracte provoquée par le rayonnement thermique .....	1 097	—	—	959 025
Hypoacousie ou surdité provoquée par le bruit .....	5 974 464	1 465 675	1 405 298	317 470 239
Maladies provoquées par la décompression d'air .....	34 586	—	—	306 619
Maladies ostéo-articulaires .....	3 136 424	660 900	—	120 546 315
Angio-neurotiques provoquées par les vibrations mécaniques .....	78 755	—	—	2 888 074
Nystagmus des mineurs .....	4 901	—	—	1 398 211
<b>Total général :</b>	<b>586 612 691</b>	<b>40 044 768</b>	<b>8 010 217</b>	<b>11 506 288 709 (1)</b>

(1) Y sont inclus 7 210 877 F de soins de santé déboursés à titre provisionnel.

(2) Maladies du personnel s'occupant de prévention, soins, assistance à domicile ou travaux de laboratoire.

(3) Voir note page 610.

## 11.b. — Cas de maladies professionnelles. — Année 1977 (suite).

## IV. Indemnités attribuées aux ayants droit. — Nombre de victimes dont le décès est ou non en rapport avec la maladie professionnelle.

(Source : Fonds des Maladies professionnelles.)

MALADIES PROFESSIONNELLES	Nombre de décès en rapport avec la maladie professionnelle (4)	Nombre de décès sans aucun rapport avec la maladie professionnelle	Nombre total de décès en rapport avec la maladie professionnelle (5)
<b>Maladies professionnelles provoquées par les agents chimiques suivants</b> .....	<b>11</b>	<b>10</b>	<b>105</b>
Cadmium ou ses composés .....	—	—	1
Chrome ou ses composés .....	1	—	3
Mercuré ou ses composés .....	1	1	4
Acide nitrique .....	—	—	—
Ammoniaque .....	—	—	1
Plomb ou ses composés .....	1	2	33
Hydrogène sulfuré .....	1	1	1
Sulfure de carbone .....	1	1	2
Hydrocarbures aliphatiques ou alicycliques constituants de l'éther de pétrole et de l'essence (code I.116) (2) .....	2	1	12
Dérivés halogénés des hydrocarbures aliphatiques ou alicycliques	—	—	1
Benzène ou ses homologues .....	2	1	37
Dérivés halogénés des hydrocarbures aromatiques .....	—	1	1
Phénols ou homologues .....	1	1	2
Amines aromatiques ou hydrazines aromatiques .....	1	1	5
Hydrocarbures aliphatiques .....	—	—	1
Terpènes .....	—	—	—
Maladies professionnelles non déterminées .....	—	6	1
<b>Maladies professionnelles de la peau causées par des substances et agents non compris sous d'autres positions</b> .....	<b>4</b>	<b>24</b>	<b>11</b>
Affections cutanées et cancers cutanés dus au goudron .....	2	—	2
Affections cutanées et cancers cutanés dus au brai .....	2	1	1
Affections cutanées provoquées dans le milieu professionnel par des substances non considérées sous d'autres positions .....	1	13	8
Le ciment de construction .....	1	10	—
<b>Maladies professionnelles provoquées par l'inhalation de substances et agents non compris sous d'autres positions</b> .....	<b>1 337</b>	<b>1 216</b>	<b>9 777</b>
Silicose .....	1 293	1 201	9 479
Silicose associée à la tuberculose pulmonaire .....	6	1	201
Asbestose .....	23	—	74
Asbestose associée à la tuberculose pulmonaire .....	—	—	1
Pneumoconioses dues aux poussières de silicates .....	—	—	2
Affections broncho-pulmonaires dues aux poussières de métaux durs .....	—	—	—
Troubles respiratoires de caractère allergique (3) .....	2	3	3
Farinose .....	4	5	8
Maladies pulmonaires provoquées par l'inhalation de poussières de coton, de lin, de chanvre, de jute, de sisal et de bagasse .....	9	6	9
<b>Maladies professionnelles infectieuses ou parasitaires</b> .....	<b>10</b>	<b>1</b>	<b>12</b>
Amibiase .....	1	—	1
Maladies infectieuses ou parasitaires transmises à l'homme par des animaux ou débris d'animaux .....	—	—	7
Tuberculose du personnel s'occupant de prévention, soins, assistance à domicile ou travaux de laboratoire .....	2	—	3
Hépatite virale du personnel s'occupant de prévention, soins, assistance à domicile ou travaux de laboratoire .....	7	1	1
<b>Maladies professionnelles provoquées par des agents physiques</b> .....	<b>—</b>	<b>13</b>	<b>9</b>
Maladies provoquées par les radiations ionisantes .....	—	—	9
Hypoacousie ou surdité provoquée par le bruit .....	—	12	—
Affections provoquées par la compression ou la décompression atmosphérique .....	—	—	—
Maladies ostéo-articulaires provoquées par les vibrations mécaniques .....	—	1	—
<b>Total général :</b>	<b>1 362</b>	<b>1 264</b>	<b>9 914</b>

(1) (2) (3) (4) (5) Voir notes page 610.

## 12. — Accidents de travail : Résultats globaux.

ANNÉES	Entreprises assurées				Nombre total des accidents	Total général des charges (1 000 F)	Charge moyenne par accident (F)	Charges financières en % des salaires assurés
	Nombre	Nombre d'unités assurées	Journées de travail	Salaires assurés (1 000 F)				
<b>1. Ouvriers</b>								
1951 .....	135 192	1 292 236	387 670 838	67 575 454	318 738	1 135 015	3 561	1,68
1952 .....	133 787	1 261 668	378 500 491	70 415 005	373 396	1 890 660	5 063	2,69
1953 .....	135 351	1 264 555	379 366 609	71 331 336	382 118	1 926 769	5 042	2,70
1954 .....	136 542	1 271 359	381 407 589	72 958 012	379 410	1 833 157	4 832	2,51
1955 .....	137 319	1 315 584	394 675 432	78 566 938	412 655	2 075 623	5 030	2,64
1959 .....	137 064	1 189 866	356 959 892	88 186 695	338 507	2 151 783	6 357	2,44
1960 (1) .....	141 109	1 204 249	361 274 834	95 080 062	342 044	—	—	—
1961 (1) .....	140 964	1 227 011	368 103 346	99 438 753	371 803	—	—	—
1962 .....	142 185	1 274 628	382 308 730	107 199 936	368 581	2 507 584	6 803	2,34
1963 (1) .....	142 879	1 342 719	402 815 700	—	372 785	—	—	—
1964 (1) .....	144 644	1 302 918	390 728 531	—	383 345	—	—	—
1967 (1) .....	142 910	1 163 291	348 987 300	—	304 790	—	—	—
1968 .....	144 507	1 273 227	381 968 100	171 635 090	286 743	3 454 088	12 046	2,01
1969 .....	144 654	1 313 310	393 993 000	218 595 132	309 959	3 768 557	12 158	1,72
1970 .....	143 223	1 264 346	379 303 800	204 943 115	319 042	4 181 928	13 108	2,04
1971 .....	133 945	1 385 770	415 731 000	232 249 551	295 892	4 175 432	14 111	1,80
1972 .....	138 132	1 162 763	348 828 900	246 716 923	289 557	5 284 323	18 250	2,14
1973 .....	141 599	1 290 943	363 282 900	290 194 172	292 872	6 215 524	21 223	2,14
1974 .....	138 467	1 165 502	349 650 600	339 755 790	292 306	6 942 903	23 752	2,04
1975 .....	137 155	1 076 460	322 938 000	374 306 118	257 582	7 430 815	28 848	1,99
<b>2. Employés</b>								
1951 .....	40 866	362 578	108 773 305	20 259 106	8 219	46 777	5 691	0,23
1952 .....	41 848	387 878	116 363 549	26 571 080	9 034	76 765	8 497	0,29
1953 .....	43 163	395 428	118 628 097	27 705 535	9 933	89 707	9 031	0,32
1954 .....	44 326	396 589	118 976 703	29 061 820	10 634	82 185	7 729	0,28
1955 .....	44 766	402 626	120 787 918	30 780 312	11 525	117 901	10 230	0,38
1959 .....	49 099	458 246	137 473 920	39 050 264	13 573	119 056	8 771	0,30
1960 (1) .....	50 860	470 705	141 211 770	41 544 844	14 265	—	—	—
1961 (1) .....	52 338	485 582	145 674 584	44 404 808	15 582	—	—	—
1962 .....	53 926	503 728	150 892 068	47 461 219	16 376	156 859	9 579	0,33
1963 (1) .....	55 190	564 883	169 464 900	—	20 586	—	—	—
1964 (1) .....	57 430	568 189	170 172 404	—	19 666	—	—	—
1967 (1) .....	60 716	571 265	171 379 500	—	19 678	—	—	—
1968 .....	62 591	650 250	195 075 000	96 350 929	19 674	292 502	14 867	0,30
1969 .....	65 091	671 524	201 457 200	107 052 008	20 322	310 696	15 289	0,29
1970 .....	65 999	702 900	210 870 000	113 119 937	21 310	368 339	17 285	0,33
1971 .....	66 376	731 013	219 309 900	119 242 209	21 506	328 196	15 261	0,28
1972 .....	71 088	730 627	219 188 100	152 093 349	22 623	526 893	23 290	0,35
1973 .....	73 430	772 319	231 695 700	181 390 420	23 685	605 740	25 575	0,33
1974 .....	76 388	788 831	236 649 300	212 112 018	23 101	679 851	29 430	0,32
1975 .....	78 942	798 467	239 540 100	252 136 128	25 448	767 766	30 170	0,30

(1) La statistique a été établie sans tenir compte des charges financières.

## 12. — Accidents de travail : Résultats globaux (suite).

ANNÉES	Sans suite		Incapacité temporaire			Incapacité permanente				Cas de mort			
	Nombre d'accidents	Frais médicaux et pharmaceutiq. Réserves (1) (2) (1 000 F)	Nombre d'accidents	Allocations journalières (1 000 F)	Frais médicaux et pharmaceutiq. Réserves (2) (1 000 F)	Nombre d'accidents	Allocations journalières (1 000 F)	Frais médicaux et pharmaceutiques (1 000 F)	Capitaux correspondants. Réserves (2) (1 000 F)	Nombre de cas	Allocations journalières (1 000 F)	Frais médicaux, pharmaceutiques et funéraires (1 000 F)	Capitaux constitués et versés. Réserves (2) (1 000 F)
1951 .....	91 786	21 300	220 297	237 790	106 537	6 231	89 953	51 711	512 671	424	638	3 038	111 375
1952 .....	87 823	26 162	278 671	502 226	147 475	6 453	152 825	59 998	828 790	449	774	3 926	168 484
1953 .....	86 682	26 237	288 593	524 769	157 103	6 389	157 211	64 693	798 921	454	888	3 965	192 983
1954 .....	89 287	26 741	283 469	515 141	170 106	6 274	146 833	65 253	744 015	380	685	3 930	160 454
1955 .....	92 617	28 277	312 776	593 152	193 771	6 888	179 776	74 906	848 427	374	1 222	4 300	151 789
1959 .....	81 860	29 567	249 455	573 878	204 188	6 865	184 502	91 369	911 762	327	902	3 444	152 170
1960 .....	87 651	—	247 246	—	—	6 841	—	—	—	306	—	—	—
1961 .....	106 619	—	257 715	—	—	7 101	—	—	—	368	—	—	—
1962 .....	101 044	37 553	260 110	668 532	244 462	7 085	228 020	116 533	1 022 681	342	287	4 577	184 941
1963 .....	103 919	—	261 770	—	—	6 729	—	—	—	367	—	—	—
1964 .....	104 715	—	271 150	—	—	7 137	—	—	—	343	—	—	—
1967 .....	92 594	—	203 668	—	—	8 199	—	—	—	329	—	—	—
1968 .....	84 918	58 129	195 498	818 215	538 202	6 023	248 567	144 333	1 406 120	304	409	4 813	235 300
1969 .....	92 285	51 211	210 078	892 449	431 898	7 313	312 483	170 500	1 682 855	283	351	5 388	221 422
1970 .....	92 126	51 619	219 000	1 010 838	446 196	7 602	339 879	178 187	1 868 035	314	1 120	6 958	279 096
1971 .....	80 699	46 238	208 192	1 035 382	473 040	6 773	336 595	168 183	1 888 723	228	502	5 444	221 324
1972 .....	79 905	50 260	202 261	1 355 430	578 118	7 134	431 085	201 240	2 338 199	257	984	8 592	320 415
1973 .....	75 214	58 639	209 515	1 567 178	531 263	7 903	531 574	245 827	2 932 346	240	939	7 577	340 179
1974 .....	71 063	59 557	213 605	1 834 134	566 417	7 398	599 825	281 192	3 224 773	240	1 593	9 756	365 656
1975 .....	65 619	66 636	185 591	1 970 621	576 882	6 142	668 462	352 063	3 316 714	230	2 815	14 061	462 560

## 1. Ouvriers

1951 .....	91 786	21 300	220 297	237 790	106 537	6 231	89 953	51 711	512 671	424	638	3 038	111 375
1952 .....	87 823	26 162	278 671	502 226	147 475	6 453	152 825	59 998	828 790	449	774	3 926	168 484
1953 .....	86 682	26 237	288 593	524 769	157 103	6 389	157 211	64 693	798 921	454	888	3 965	192 983
1954 .....	89 287	26 741	283 469	515 141	170 106	6 274	146 833	65 253	744 015	380	685	3 930	160 454
1955 .....	92 617	28 277	312 776	593 152	193 771	6 888	179 776	74 906	848 427	374	1 222	4 300	151 789
1959 .....	81 860	29 567	249 455	573 878	204 188	6 865	184 502	91 369	911 762	327	902	3 444	152 170
1960 .....	87 651	—	247 246	—	—	6 841	—	—	—	306	—	—	—
1961 .....	106 619	—	257 715	—	—	7 101	—	—	—	368	—	—	—
1962 .....	101 044	37 553	260 110	668 532	244 462	7 085	228 020	116 533	1 022 681	342	287	4 577	184 941
1963 .....	103 919	—	261 770	—	—	6 729	—	—	—	367	—	—	—
1964 .....	104 715	—	271 150	—	—	7 137	—	—	—	343	—	—	—
1967 .....	92 594	—	203 668	—	—	8 199	—	—	—	329	—	—	—
1968 .....	84 918	58 129	195 498	818 215	538 202	6 023	248 567	144 333	1 406 120	304	409	4 813	235 300
1969 .....	92 285	51 211	210 078	892 449	431 898	7 313	312 483	170 500	1 682 855	283	351	5 388	221 422
1970 .....	92 126	51 619	219 000	1 010 838	446 196	7 602	339 879	178 187	1 868 035	314	1 120	6 958	279 096
1971 .....	80 699	46 238	208 192	1 035 382	473 040	6 773	336 595	168 183	1 888 723	228	502	5 444	221 324
1972 .....	79 905	50 260	202 261	1 355 430	578 118	7 134	431 085	201 240	2 338 199	257	984	8 592	320 415
1973 .....	75 214	58 639	209 515	1 567 178	531 263	7 903	531 574	245 827	2 932 346	240	939	7 577	340 179
1974 .....	71 063	59 557	213 605	1 834 134	566 417	7 398	599 825	281 192	3 224 773	240	1 593	9 756	365 656
1975 .....	65 619	66 636	185 591	1 970 621	576 882	6 142	668 462	352 063	3 316 714	230	2 815	14 061	462 560

## 2. Employés

1951 .....	4 675	1 631	3 318	6 085	3 059	197	3 321	2 131	21 226	29	2	161	9 160
1952 .....	5 019	2 296	3 760	11 282	4 281	236	6 901	2 973	38 418	19	1	190	10 423
1953 .....	5 601	2 506	4 021	11 879	4 650	283	8 235	3 565	42 947	28	—	240	15 684
1954 .....	6 126	3 000	4 225	12 790	5 074	264	7 028	3 608	42 492	19	8	198	7 986
1955 .....	6 499	3 263	4 696	15 560	6 254	284	10 713	4 944	47 267	46	26	576	29 298
1959 .....	7 836	4 389	5 386	17 518	7 458	326	10 907	5 949	57 133	25	18	361	15 322
1960 .....	8 098	—	5 762	—	—	366	—	—	—	39	—	—	—
1961 .....	8 691	—	6 218	—	—	341	—	—	—	62	—	—	—
1962 .....	9 204	5 436	6 722	23 666	10 611	415	14 874	7 615	74 511	35	4	455	19 687
1963 .....	11 067	—	9 102	—	—	389	—	—	—	28	—	—	—
1964 .....	11 598	—	7 639	—	—	389	—	—	—	40	—	—	—
1967 .....	11 041	—	7 984	—	—	570	—	—	—	83	—	—	—
1968 .....	10 964	10 001	8 191	45 858	50 310	473	18 431	9 904	114 017	46	129	711	43 142
1969 .....	11 067	8 799	8 626	46 036	24 722	587	26 802	12 912	153 023	42	98	643	37 661
1970 .....	11 401	9 296	9 135	47 280	23 885	719	30 031	15 322	187 838	55	102	1 451	53 134
1971 .....	10 935	7 980	9 970	52 295	21 780	557	23 629	9 913	159 667	44	82	767	52 083
1972 .....	11 338	9 290	10 527	78 704	31 468	714	40 439	17 951	281 151	44	176	1 431	66 283
1973 .....	11 148	11 237	11 756	98 204	40 901	729	49 831	20 725	307 515	52	353	1 672	75 302
1974 .....	10 377	12 058	11 922	114 951	42 591	765	57 606	29 045	362 926	37	288	1 378	59 009
1975 .....	11 918	15 985	12 755	145 780	48 712	740	66 866	36 552	394 769	35	106	1 951	57 044

(1) Y compris les allocations pour heures perdues.

(2) A partir de l'année 1968, suite à une modification de la méthode statistique, le relevé des charges financières se fait avant l'expiration du délai légal de révision. C'est pourquoi un poste supplémentaire « Réserves » a été prévu.

### 13. — Chômage : résultats généraux.

MOYENNES MENSUELLES ET MOIS	Demandeurs d'emploi chômeurs complets indemnisés inscrits à la fin du mois			Moyenne journalière des chômeurs partiels		
	Hommes	Femmes	Total	Hommes	Femmes	Total
(× 1 000)						
1965 .....	39,0	16,4	55,4	29,2	7,6	36,8
1966 .....	43,3	18,2	61,5	28,1	7,6	35,7
1967 .....	58,3	27,0	85,3	32,5	13,4	45,9
1968 .....	68,7	34,0	102,7	30,9	9,1	40,0
1969 .....	53,1	32,2	85,3	28,6	6,6	35,3
1970 .....	42,4	28,9	71,3	23,4	8,1	31,5
1971 .....	42,4	28,5	70,9	29,7	7,3	37,0
1972 .....	51,8	35,0	86,8	25,6	8,6	34,2
1973 .....	48,6	43,1	91,7	23,9	8,2	32,1
1974 .....	49,8	54,9	104,7	27,1	12,3	39,4
1975 .....	85,2	92,2	177,4	59,5	23,0	82,5
Janvier .....	72,7	75,1	147,8	91,2	37,2	128,4
Février .....	75,5	77,8	153,3	84,4	32,3	116,7
Mars .....	76,8	79,2	156,0	73,3	23,4	96,7
Avril .....	79,0	81,4	160,4	62,9	26,2	89,1
Mai .....	78,8	82,3	161,1	44,8	24,9	69,6
Juin .....	78,0	84,0	162,0	35,2	20,0	55,2
Juillet .....	81,8	90,5	172,3	25,8	11,5	37,3
Août .....	82,1	92,3	174,4	45,1	18,6	63,7
Septembre .....	87,3	98,7	186,0	42,0	18,0	60,0
Octobre .....	98,4	110,4	208,8	46,0	19,0	65,0
Novembre .....	102,8	114,4	217,2	58,6	20,0	78,5
Décembre .....	108,8	120,2	229,0	104,8	25,4	130,1
1976 .....	98,3	130,2	228,5	42,9	15,6	58,5
Janvier .....	108,0	121,2	229,2	93,9	19,8	113,7
Février .....	105,6	120,6	226,2	105,7	17,9	123,6
Mars .....	100,2	121,2	221,4	55,2	14,4	69,6
Avril .....	97,2	122,9	220,1	30,1	15,2	45,2
Mai .....	94,1	122,8	216,9	25,0	14,8	39,8
Juin .....	91,8	123,3	215,1	17,6	11,1	28,7
Juillet .....	94,4	130,1	224,5	13,0	6,4	19,4
Août .....	92,3	130,8	223,1	12,9	9,7	22,6
Septembre .....	90,6	132,4	223,0	23,8	13,3	37,1
Octobre .....	93,3	137,4	230,7	30,6	16,2	46,8
Novembre .....	103,3	148,0	251,3	35,9	20,5	56,4
Décembre .....	108,5	152,1	260,6	71,5	27,5	99,0
1977 .....	106,2	157,9	264,2	47,8	21,2	69,0
Janvier .....	110,7	154,4	265,2	75,7	28,9	104,7
Février .....	107,0	152,9	259,9	67,4	21,8	89,2
Mars .....	103,2	152,4	255,6	48,7	19,8	68,5
Avril .....	101,5	151,0	252,6	47,4	22,5	70,0
Mai .....	100,5	150,7	251,2	41,1	23,1	64,2
Juin .....	97,2	149,4	246,6	37,2	19,7	56,8
Juillet .....	101,5	157,7	259,2	20,2	10,1	30,3
Août .....	100,9	157,6	258,5	31,8	17,9	49,7
Septembre .....	102,1	158,3	260,4	37,6	17,8	55,4
Octobre .....	108,8	163,7	272,6	46,0	21,4	67,5
Novembre .....	119,7	173,0	292,7	57,6	25,8	83,4
Décembre .....	121,9	174,4	296,3	63,7	25,3	89,0

MOYENNES MENSUELLES ET MOIS	Pourcentage de chômage						Dépenses pour allocations de chômage		
	Chômage complet (1)			Chômage partiel (2)			Total	Moyenne journalière	
	Hommes	Femmes	Total	Hommes	Femmes	Total			
	(× 1 000 000 F)								
1965 .....	2,3	2,7	2,4	1,7	1,3	1,6	3 656,2	11,7	
1966 .....	2,6	2,9	2,7	1,7	1,3	1,6	3 983,2	12,8	
1967 .....	3,5	4,3	3,7	1,9	2,2	2,0	5 943,9	18,7	
1968 .....	4,1	5,4	4,5	1,9	1,5	1,7	6 690,3	21,4	
1969 .....	3,2	5,0	3,7	1,7	1,0	1,5	6 074,6	19,5	
1970 .....	2,5	4,3	3,0	1,4	1,2	1,3	5 340,2	17,2	
1971 .....	2,4	3,9	2,9	1,7	1,0	1,5	6 169,9	19,7	
1972 .....	3,0	4,5	3,4	1,5	1,1	1,4	9 751,6	31,2	
1973 .....	2,7	5,2	3,5	1,4	1,1	1,3	11 110,6	35,5	
1974 .....	2,8	6,4	4,0	1,5	1,5	1,5	15 057,1	48,1	
1975 .....	4,8	10,8	6,7	3,3	2,6	3,1	34 279,8	109,5	
Janvier .....	4,1	8,5	5,5	5,1	4,2	4,8	3 074,5	113,9	
Février .....	4,2	8,8	5,7	4,7	3,7	4,4	2 747,3	114,5	
Mars .....	4,3	9,0	5,8	4,1	2,7	3,6	2 734,3	105,2	
Avril .....	4,4	9,3	6,0	3,5	3,0	3,3	2 807,5	107,9	
Mai .....	4,4	9,4	6,0	2,5	2,8	2,6	2 659,0	98,5	
Juin .....	4,4	9,6	6,1	2,0	2,3	2,1	2 393,9	95,8	
Juillet .....	4,6	10,3	6,5	1,4	1,3	1,4	1 674,7	62,0	
Août .....	4,6	10,5	6,5	2,5	2,1	2,4	2 535,8	97,5	
Septembre .....	4,9	11,2	7,0	2,4	2,0	2,3	2 846,9	109,5	
Octobre .....	5,5	12,6	7,8	2,6	2,2	2,4	3 165,2	117,2	
Novembre .....	5,8	13,0	8,1	3,3	2,3	2,9	3 261,9	130,5	
Décembre .....	6,1	13,7	8,6	5,9	2,9	4,9	4 378,4	162,2	
1976 .....	5,5	14,8	8,6	2,4	1,7	2,2	44 728,8	142,4	
Janvier .....	6,1	13,8	8,6	5,3	2,2	4,2	4 810,3	178,2	
Février .....	5,9	13,7	8,5	6,0	2,0	4,6	4 694,4	195,6	
Mars .....	5,6	13,8	8,3	3,1	1,6	2,6	4 113,5	152,4	
Avril .....	5,4	14,0	8,3	1,7	1,7	1,7	3 601,1	138,5	
Mai .....	5,3	14,0	8,1	1,4	1,6	1,5	3 317,7	127,6	
Juin .....	5,1	14,0	8,1	1,0	1,2	1,1	3 176,6	122,2	
Juillet .....	5,3	14,8	8,4	0,7	0,7	0,7	2 235,6	82,8	
Août .....	5,2	14,9	8,4	0,7	1,1	0,8	3 219,0	123,8	
Septembre .....	5,1	15,1	8,4	1,3	1,5	1,4	3 366,9	129,5	
Octobre .....	5,2	15,6	8,7	1,7	1,8	1,7	3 479,2	133,8	
Novembre .....	5,8	16,8	9,4	2,0	2,2	2,1	3 767,4	144,9	
Décembre .....	6,1	17,3	9,8	4,0	3,0	3,7	4 946,9	183,2	
1977 .....	6,0	17,3	9,8	2,7	2,2	2,6	52 697,0 <sup>(3)(4)</sup>	168,9 <sup>(3)</sup>	
Janvier .....	6,2	17,6	9,9	4,3	3,1	3,9	5 599,3	215,4	
Février .....	6,0	17,4	9,7	3,8	2,3	3,3	4 715,4	196,5	
Mars .....	5,8	17,3	9,6	2,8	2,1	2,5	4 557,9	168,8	
Avril .....	5,7	17,2	9,5	2,7	2,4	2,6	4 146,5	159,5	
Mai .....	5,6	17,1	9,4	2,3	2,5	2,4	4 101,3	157,7	
Juin .....	5,4	17,0	9,3	2,1	2,1	2,1	3 808,6	146,5	
Juillet .....	5,7	17,3	9,7	1,2	1,1	1,1	2 670,3	102,7	
Août .....	5,7	17,3	9,6	1,8	1,9	1,8	4 027,6	149,2	
Septembre .....	5,8	17,4	9,7	2,1	1,9	2,1	4 097,3	157,6	
Octobre .....	6,1	18,0	10,1	2,6	2,3	2,5	4 191,9	161,2	
Novembre .....	6,7	19,0	10,9	3,3	2,7	3,1	4 913,6	188,9	
Décembre .....	6,9	19,1	11,0	3,6	2,7	3,3	5 867,3	225,6	

(1) Base : Demandeurs d'emploi chômeurs complets indemnisés inscrits en fin de mois en % du nombre d'assurés contre le chômage.

(2) Base : Moyenne journalière du nombre de chômeurs partiels contrôlés en % du nombre des assurés contre le chômage.

(3) Il s'agit des dépenses annoncées par les organismes de paiement qui, en partie, devront être vérifiées et sont, par conséquent, susceptible de modification. A noter que les dépenses sont arrondies par mois; à partir de juin 1970, il s'agit du mois civil.

(4) A noter que les dépenses pour les prépensionnés ne sont pas comprises. Ces montants s'élèvent à 5 324,6 millions de francs. Les dépenses totales (= dépenses pour chômeurs ordinaires + prépensionnés) font 58 021,6 millions de francs.

## 14. — Chômage complet par groupe de professions <sup>(1)</sup>

Moyenne mensuelle des demandeurs d'emploi chômeurs complets indemnisés inscrits en fin de mois

GROUPES DE PROFESSIONS	1976			1977		
	Hommes	Femmes	Total	Hommes	Femmes	Total
Employés .....	18 233	45 683	63 916	19 643	54 729	74 372
Artistes .....	926	1 139	2 065	986	1 329	2 315
Agriculteurs .....	664	156	820	683	179	862
Chasseurs, forestiers .....	118	1	119	114	1	115
Pêcheurs .....	150	—	150	184	2	186
Mineurs .....	1 180	8	1 188	1 248	4	1 252
Carriers .....	211	6	217	232	5	237
Travailleurs des transports et des communications ..	5 063	841	5 904	5 651	1 015	6 666
Fileurs, tisseurs, tricoteurs .....	2 098	5 952	8 050	2 321	7 375	9 696
Tailleurs, coupeurs, fourreurs .....	872	19 193	20 065	939	25 293	26 232
Coupeurs de cuir, monteurs en chaussures, maroqui- niers .....	515	2 127	2 642	482	2 406	2 888
Conducteurs de fours, lamineurs, tréfileurs, mouleurs	1 367	293	1 660	1 588	314	1 902
Mécaniciens, outilleurs, plombiers, soudeurs .....	13 959	3 831	17 790	15 247	4 490	19 737
Electriciens .....	3 318	4 409	7 727	3 599	5 840	9 439
Travailleurs du diamant .....	817	363	1 180	608	319	927
Charpentiers, menuisiers, ébénistes .....	4 076	725	4 801	4 806	904	5 710
Peintres et colleurs de papiers peints .....	1 798	97	1 895	1 877	110	1 987
Maçons, carreleurs, plafonneurs .....	8 030	10	8 040	9 878	8	9 886
Compositeurs, typographes .....	1 576	1 002	2 578	1 451	1 140	2 591
Potiers, conducteurs de fours, formeurs de verre ..	1 183	1 751	2 934	1 102	1 812	2 914
Meuniers, boulangers, brasseurs .....	1 613	2 084	3 697	1 734	2 299	4 033
Travailleurs de la chimie .....	571	478	1 049	638	572	1 210
Ouvriers en tabac .....	33	1 574	1 607	34	1 840	1 874
Ouvriers à la production non classés ailleurs .....	797	2 093	2 890	878	2 445	3 323
Emballeurs et travailleurs assimilés .....	325	6 723	7 048	323	7 999	8 322
Conducteurs de machines fixes et d'appareils d'exca- vation et de levage .....	1 490	23	1 513	1 691	31	1 722
Dockers et manutentionnaires .....	3 156	3 230	6 386	3 405	3 853	7 258
Manœuvres ordinaires .....	20 886	8 641	29 527	21 358	9 263	30 621
Cuisiniers, femmes de chambre, garçons de salle, serveurs .....	1 901	5 096	6 997	2 083	6 447	8 530
Autres travailleurs spécialisés dans les services .....	1 378	12 704	14 082	1 504	15 973	17 477
<i>Total :</i>	<b>98 304</b>	<b>130 233</b>	<b>228 537</b>	<b>106 287</b>	<b>157 997</b>	<b>264 284</b>

(1) A partir du mois de mai 1964, la répartition selon la profession des demandeurs d'emploi inscrits dans les services de placement de l'Office national de l'Emploi se fait sur base de la « Classification internationale type des professions » (C.I.T.P.), publiée par le Bureau international du Travail qui a été légèrement adaptée aux besoins des services de placement belges. Il n'est pas possible d'établir une comparabilité entre les données établies à partir du mois de mai 1964 et celles antérieures à celui-ci étant donné que la classification C.I.T.P. groupe les professions selon la nature du travail exécuté par le demandeur d'emploi, tandis que la répartition précédente était basée sur l'activité de l'établissement où ces personnes étaient occupées en dernier lieu.

## 15. — Chômage complet par bureau régional.

Moyenne mensuelle des demandeurs d'emploi chômeurs complets indemnisés inscrits en fin de mois.

BUREAUX REGIONAUX ET PROVINCES	1976			1977		
	Hommes	Femmes	Total	Hommes	Femmes	Total
Anvers .....	7 337	7 445	14 782	7 468	8 533	16 001
Malines .....	2 383	3 812	6 195	2 595	4 686	7 281
Turnhout .....	3 665	7 575	11 240	3 890	9 841	13 731
Boom .....	642	1 851	2 493	610	2 043	2 653
Bruxelles .....	16 403	17 710	34 113	17 459	20 880	38 339
Louvain .....	3 224	5 743	8 967	3 476	7 079	10 555
Nivelles .....	1 779	2 445	4 224	1 840	2 812	4 652
Charleroi .....	5 500	6 832	12 332	6 350	7 990	14 340
Mons .....	3 916	5 281	9 197	4 158	5 974	10 132
La Louvière .....	2 824	4 282	7 106	3 209	5 204	8 413
Mouscron .....	823	1 183	2 006	971	1 496	2 467
Tournai .....	2 378	2 303	4 681	2 433	2 881	5 314
Huy .....	1 491	1 615	3 106	1 551	1 973	3 524
Liège .....	12 117	14 659	26 776	12 810	16 664	29 474
Verviers .....	1 988	2 456	4 444	2 401	3 390	5 791
Hasselt .....	5 151	11 652	16 803	5 606	14 734	20 340
Tongres .....	1 968	3 112	5 080	2 114	3 939	6 053
Arlon .....	1 006	1 346	2 352	1 371	1 533	2 904
Namur .....	2 809	3 242	6 051	3 124	3 892	7 016
Alost .....	3 105	4 153	7 258	3 441	5 188	8 629
Termonde .....	1 802	2 492	4 294	2 033	3 063	5 096
Gand .....	4 950	6 017	10 967	5 380	7 458	12 838
Audenarde .....	649	1 065	1 714	702	1 188	1 890
St-Nicolas .....	1 653	2 225	3 878	1 945	2 650	4 595
Bruges .....	2 689	2 513	5 202	2 813	3 351	6 164
Ypres .....	1 055	845	1 900	1 135	1 252	2 387
Courtrai .....	1 297	1 981	3 278	1 503	2 735	4 238
Ostende .....	2 385	2 106	4 491	2 636	2 882	5 518
Roulers .....	1 315	2 292	3 607	1 263	2 686	3 949
<i>Total :</i>	<b>98 304</b>	<b>130 233</b>	<b>228 537</b>	<b>106 287</b>	<b>157 997</b>	<b>264 284</b>



16. — Moyenne journalière des chômeurs partiels par bureau régional.

BUREAUX REGIONAUX ET PROVINCES	1976			1977		
	Hommes	Femmes	Total	Hommes	Femmes	Total
Anvers .....	5 282	505	5 787	4 795	846	5 641
Malines .....	1 841	618	2 459	1 287	632	1 919
Turnhout .....	3 436	1 085	4 521	3 473	1 238	4 711
Boom .....	397	145	542	367	166	533
Bruxelles .....	2 576	1 057	3 633	3 078	1 930	5 008
Louvain .....	1 229	422	1 651	918	966	1 884
Nivelles .....	859	116	975	1 782	196	1 978
Charleroi .....	1 935	239	2 174	4 652	406	5 058
Mons .....	687	195	882	918	231	1 149
La Louvière .....	1 415	395	1 810	1 739	510	2 249
Mouscron .....	387	331	718	683	566	1 249
Tournai .....	831	555	1 386	1 140	556	1 696
Huy .....	637	70	707	429	53	482
Liège .....	3 238	896	4 134	3 626	982	4 608
Verviers .....	1 348	380	1 728	1 769	453	2 222
Hasselt .....	1 562	617	2 179	1 564	977	2 541
Tongres .....	1 065	199	1 264	678	175	853
Arlon .....	1 381	52	1 433	1 901	106	2 007
Namur .....	931	115	1 046	684	193	877
Alost .....	1 261	1 460	2 721	862	1 708	2 570
Termonde .....	763	510	1 273	1 050	1 015	2 065
Gand .....	2 413	1 210	3 623	2 713	1 508	4 221
Audenarde .....	656	631	1 287	849	890	1 739
St-Nicolas .....	1 631	880	2 511	1 328	970	2 298
Bruges .....	1 061	605	1 666	938	690	1 628
Ypres .....	476	284	760	1 068	485	1 553
Courtrai .....	1 551	774	2 325	1 916	1 310	3 226
Ostende .....	957	420	1 377	627	437	1 064
Roulers .....	1 107	816	1 923	980	968	1 948
<i>Total :</i>	<b>42 913</b>	<b>15 582</b>	<b>58 495</b>	<b>47 814</b>	<b>21 163</b>	<b>68 977</b>

17. — Chômeurs complets indemnisés par âge <sup>(1)</sup>.

CLASSES D'AGES	Au 30-6-1975		Au 30-6-1976		Au 30-6-1977		Au 30-6-1978	
	Chiffres absolus	%	Chiffres absolus	%	Chiffres absolus	%	Chiffres absolus	%
<b>Hommes</b>								
Moins de 20 ans .....	7 073	9,1	7 340	8,0	7 441	7,6	8 106	7,9
De 20 à — 25 ans .....	11 823	15,2	15 259	16,6	16 209	16,7	18 404	18,0
De 25 à — 30 ans .....	7 037	9,0	9 706	10,6	10 718	11,0	12 757	12,5
De 30 à — 35 ans .....	4 407	5,6	6 105	6,6	7 347	7,5	8 761	8,6
De 35 à — 40 ans .....	4 469	5,7	5 791	6,3	6 297	6,5	7 123	7,0
De 40 à — 45 ans .....	5 130	6,6	6 774	7,4	7 193	7,4	8 094	7,9
De 45 à — 50 ans .....	5 845	7,5	7 837	8,5	8 589	8,8	9 836	9,6
De 50 à — 55 ans .....	6 972	8,9	9 075	9,9	9 975	10,3	10 939	10,7
De 55 à — 60 ans .....	6 056	7,8	7 953	8,7	9 782	11,1	12 081	11,8
De 60 à 65 ans .....	19 149	24,6	15 976	17,4	13 706	14,1	6 126	6,0
<b>Total :</b>	<b>77 961</b>	<b>100,0</b>	<b>91 816</b>	<b>100,0</b>	<b>97 257</b>	<b>100,0</b>	<b>102 227</b>	<b>100,0</b>
<b>Femmes</b>								
Moins de 20 ans .....	10 044	12,0	13 012	10,5	13 795	9,2	13 816	8,5
De 20 à — 25 ans .....	22 047	26,2	33 958	27,5	40 831	27,3	44 000	27,1
De 25 à — 30 ans .....	13 623	16,2	22 811	18,5	29 404	19,7	34 156	21,0
De 30 à — 35 ans .....	6 710	8,0	11 549	9,4	16 123	10,8	20 254	12,5
De 35 à — 40 ans .....	6 014	7,2	8 703	7,0	10 347	6,9	11 421	7,0
De 40 à — 45 ans .....	6 403	7,6	8 585	7,0	9 925	6,7	11 072	6,8
De 45 à — 50 ans .....	6 513	7,7	8 869	7,2	10 606	7,1	11 952	7,4
De 50 à — 55 ans .....	7 024	8,4	8 848	7,2	10 040	6,7	11 094	6,8
De 55 à — 60 ans .....	5 661	6,7	6 998	5,7	8 332	5,6	4 687	2,9
De 60 à 65 ans .....	—	—	—	—	—	—	—	—
<b>Total :</b>	<b>84 039</b>	<b>100,0</b>	<b>123 333</b>	<b>100,0</b>	<b>149 403</b>	<b>100,0</b>	<b>162 452</b>	<b>100,0</b>

(1) A partir de 1970 : non compris les chômeurs occupés par les Pouvoirs publics.

18. — Chômeurs complets indemnisés par durée de chômage <sup>(1)</sup>.

Durée de chômage	Au 30-6-1975		Au 30-6-1976		Au 30-6-1977		Au 30-6-1978	
	Chiffres absolus	%	Chiffres absolus	%	Chiffres absolus	%	Chiffres absolus	%
<b>Hommes</b>								
Moins de 3 mois .....	23 626	30,3	22 696	24,7	23 769	24,4	24 763	24,2
De 3 à — 6 mois .....	14 201	18,2	12 693	13,8	12 957	13,3	14 180	13,9
De 6 à — 12 mois .....	13 324	17,1	19 573	21,3	17 422	17,9	20 654	20,2
De 12 à — 24 mois .....	7 356	9,4	17 042	18,6	17 086	17,6	16 715	16,4
De 24 mois et plus .....	19 454	25,0	19 812	21,6	26 023	26,8	25 915	25,3
<b>Total :</b>	<b>77 961</b>	<b>100,0</b>	<b>91 816</b>	<b>100,0</b>	<b>97 257</b>	<b>100,0</b>	<b>102 227</b>	<b>100,0</b>
<b>Femmes</b>								
Moins de 3 mois .....	19 162	22,8	20 121	16,3	19 608	13,1	18 959	11,7
De 3 à — 6 mois .....	14 282	17,0	16 055	13,0	15 293	10,2	14 510	8,9
De 6 à — 12 mois .....	19 312	23,0	29 679	24,1	28 892	19,4	27 641	17,0
De 12 à — 24 mois .....	13 399	15,9	30 547	24,8	39 296	26,3	36 973	22,8
De 24 mois et plus .....	17 884	21,3	26 931	21,8	46 314	31,0	64 369	39,6
<b>Total :</b>	<b>84 039</b>	<b>100,0</b>	<b>123 333</b>	<b>100,0</b>	<b>149 403</b>	<b>100,0</b>	<b>162 452</b>	<b>100,0</b>

(1) A partir de 1970 : non compris les chômeurs occupés par les Pouvoirs publics.

19. — Nombre d'assujettis à l'assurance-chômage au 30 juin 1977.

BRANCHES D'ACTIVITE	Assujettis O.N.S.S. - F.N.R.O.M. (1)		Chômeurs complets O.N.E.M. (2)		Frontaliers (3)		Total		
	Hommes	Femmes	Hommes	Femmes	Hommes	Femmes	Hommes	Femmes	Total
Agriculture .....	8 032	1 268	1 165	308	116	31	9 313	1 607	10 920
Forêt - Chasse .....	1 567	56	145	17	6	—	1 718	73	1 791
Pêche .....	1 145	16	201	4	—	—	1 346	20	1 366
Mines .....	24 776	126	3 141	110	172	—	28 089	236	28 325
Pierre .....	6 628	407	549	81	42	—	7 219	488	7 707
Alimentation .....	69 246	23 204	5 883	9 973	1 499	1 826	76 628	35 003	111 631
Tabac .....	2 483	4 787	106	2 154	453	572	3 042	7 513	10 555
Textile .....	47 475	36 916	4 347	10 078	3 182	2 838	55 004	49 832	104 836
Vêtement .....	8 073	53 455	1 065	22 147	178	400	9 316	76 002	85 318
Chaussure .....	1 615	2 497	339	1 667	76	125	2 030	4 289	6 319
Bois .....	39 459	6 950	3 220	2 161	391	100	43 070	9 211	52 281
Papier .....	15 488	5 717	1 069	2 190	551	262	17 108	8 169	25 277
Livre .....	25 123	8 807	1 977	2 233	225	212	27 325	11 252	38 577
Cuir et Peaux .....	2 686	1 895	388	973	362	163	3 436	3 031	6 467
Caoutchouc .....	6 227	1 377	487	597	380	86	7 094	2 060	9 154
Chimie .....	64 816	14 964	2 882	4 489	825	143	68 523	19 596	88 119
Céramique - Briqueterie - Ci- ment .....	35 130	3 236	1 565	1 337	1 215	178	37 910	4 751	42 661
Verre .....	17 193	3 012	835	1 367	284	73	18 312	4 452	22 764
Métallurgie .....	101 523	4 264	2 966	629	4 304	87	108 793	4 980	113 773
Fabrications métalliques .....	286 021	61 202	18 581	16 489	7 123	2 253	311 725	79 944	391 669
Diamant .....	6 733	1 716	812	1 579	—	—	7 545	3 295	10 840
Industries manufacturières di- verses .....	12 241	5 976	788	366	—	—	13 029	6 342	19 371
Construction .....	239 735	7 767	26 937	1 523	1 604	27	268 276	9 317	277 593
Electricité - Eau - Gaz .....	21 658	1 499	219	73	53	—	21 930	1 572	23 502
Commerce .....	188 499	143 969	8 168	23 742	618	707	197 285	168 418	365 703
Banques - Assurances .....	111 607	76 115	873	1 818	790	313	113 270	78 246	191 516
Transport et Communications	97 075	19 057	4 327	1 740	390	63	101 792	20 860	122 652
Hôtels - Restaurants .....	23 454	24 191	2 064	4 359	284	272	25 802	28 822	54 624
Services .....	148 097	257 624	10 636	29 722	1 209	1 546	159 942	288 892	448 834
Activités mal désignées, incon- nues ou nulles .....	2 591	1 412	7 499	13 693	63	30	10 153	15 135	25 288
<i>Total :</i>	<b>1 616 396</b>	<b>773 482</b>	<b>113 234</b>	<b>157 619</b>	<b>26 395</b>	<b>12 307</b>	<b>1 756 025</b>	<b>943 408</b>	<b>2 699 433</b>

(1) Non compris les travailleurs assujettis à certains secteurs de la Sécurité sociale autres que l'assurance-chômage.

(2) Chômeurs complets au 30.6.1977 y compris les chômeurs occupés par les Pouvoirs publics.

(3) Situation en 1977 (France - Pays-Bas - Allemagne - Luxembourg).

20. — Offres d'emploi reçues et placements effectués, par bureau régional et par sexe. — Année 1977.

(Source : Office national de l'Emploi.)

BUREAUX REGIONAUX ET PROVINCES	Offres d'emploi reçues			Placements effectués		
	Hommes	Femmes	Total	Hommes	Femmes	Total
Anvers .....	11 596	3 638	15 234	7 728	2 139	9 867
Malines .....	1 905	1 137	3 042	1 581	1 133	2 714
Turnhout .....	2 228	1 104	3 332	2 089	1 037	3 126
Boom .....	719	197	916	444	212	656
Bruxelles .....	18 661	6 991	25 652	11 383	4 767	16 150
Louvain .....	1 554	679	2 233	1 580	781	2 361
Nivelles .....	1 952	754	2 706	1 192	569	1 761
Charleroi .....	3 093	946	4 039	2 532	979	3 511
Mons .....	1 214	551	1 765	1 114	637	1 751
La Louvière .....	2 657	1 566	4 223	2 772	1 729	4 501
Mouscron .....	851	667	1 518	649	617	1 266
Tournai .....	1 484	918	2 402	2 054	1 143	3 197
Huy .....	922	545	1 467	869	620	1 489
Liège .....	3 759	2 634	6 393	3 908	1 698	5 606
Verviers .....	2 008	1 010	3 018	1 970	1 013	2 983
Hasselt .....	3 537	2 109	5 646	2 759	1 938	4 697
Tongres .....	680	170	850	589	209	798
Arlon .....	1 535	1 115	2 650	1 373	1 049	2 422
Namur .....	1 427	868	2 295	874	646	1 520
Alost .....	1 599	1 123	2 722	1 581	1 080	2 661
Termonde .....	1 118	816	1 934	1 078	716	1 794
Gand .....	6 897	2 896	9 793	5 020	2 534	7 554
Audenarde .....	1 025	771	1 796	1 245	803	2 048
St-Nicolas .....	1 077	925	2 002	1 197	993	2 190
Bruges .....	6 689	5 887	12 576	7 025	5 214	12 239
Ypres .....	637	351	988	593	300	893
Courtrai .....	2 790	1 496	4 286	1 905	1 367	3 272
Ostende .....	4 318	4 628	8 946	4 428	4 590	9 018
Roulers .....	1 896	1 135	3 031	1 446	997	2 443
<i>Total :</i>	<b>89 828</b>	<b>47 627</b>	<b>137 455</b>	<b>72 978</b>	<b>41 510</b>	<b>114 488</b>

## 21. — Placements effectués par groupe de profession et par sexe. <sup>(1)</sup>

(Source : Office national de l'Emploi).

GROUPES DE PROFESSIONS	1976			1977		
	Hommes	Femmes	Total	Hommes	Femmes	Total
Employés .....	7 290	14 431	21 721	8 245	15 252	23 497
Artistes .....	101	102	203	121	89	210
Agriculteurs .....	484	72	556	495	26	521
Chasseurs, forestiers .....	31	—	31	44	—	44
Pêcheurs .....	1 695	—	1 695	1 446	—	1 446
Mineurs .....	1 254	—	1 254	628	1	629
Carriers .....	78	1	79	55	—	55
Travailleurs des transports et des communications ..	2 548	97	2 645	2 541	137	2 678
Fileurs, tisseurs, tricoteurs .....	1 816	1 229	3 045	1 046	909	1 955
Tailleurs, coupeurs, fourreurs .....	263	5 381	5 644	244	4 219	4 463
Coupeurs de cuir, monteurs en chaussures, maroqui- niers .....	187	255	442	128	151	279
Conducteurs de fours, lamineurs, tréfileurs, mouleurs	1 034	17	1 051	830	7	837
Mécaniciens, outilleurs, plombiers, soudeurs .....	9 631	524	10 155	8 457	234	8 691
Electriciens .....	2 197	375	2 572	2 335	444	2 779
Travailleurs du diamant .....	123	36	159	118	47	165
Charpentiers, menuisiers, ébénistes .....	5 174	73	5 247	4 749	71	4 820
Peintres et colleurs de papiers peints .....	1 582	3	1 585	1 706	2	1 708
Maçons, carreleurs, plafonneurs .....	7 933	9	7 942	7 122	5	7 127
Compositeurs, typographes .....	484	98	582	540	126	666
Potiers, conducteurs de fours, formeurs de verre ..	570	221	791	353	70	423
Meuniers, boulangers, brasseurs .....	1 234	636	1 870	1 299	837	2 136
Travailleurs de la chimie .....	551	84	635	604	114	718
Ouvriers en tabac .....	4	80	84	8	107	115
Ouvriers à la production non classés ailleurs .....	675	255	930	477	190	667
Emballeurs et travailleurs assimilés .....	176	1 737	1 913	196	1 405	1 601
Conducteurs de machines fixes et d'appareils d'exca- vation et de levage .....	752	—	752	638	—	638
Dockers et manutentionnaires .....	1 760	480	2 240	1 893	393	2 286
Manœuvres ordinaires .....	8 811	977	9 788	8 102	803	8 905
Cuisiniers, femmes de chambre, garçons de salle, serveurs .....	19 379	12 262	31 641	17 368	11 940	29 308
Autres travailleurs spécialisés dans les services ....	1 011	3 916	4 927	1 190	3 931	5 121
<i>Total :</i>	<b>78 828</b>	<b>43 351</b>	<b>122 179</b>	<b>72 978</b>	<b>41 510</b>	<b>114 488</b>

(1) Voir note page 628.

22. — Grèves <sup>(1)</sup>.

## I. Durée.

DUREE	1971	1972 (2)	1973 (3)	1974	1975 (5)	1976 (6)	1977
<b>Grèves :</b>							
moins de 2 jours .....	54	59	47	49	46	73	56
de 2 à 5 jours .....	61	62	47	87	98	92	71
de 6 à 10 » .....	30	27	36	45	28	50	34
de 11 à 20 » .....	17	17	18	37	40	32	27
de 21 à 30 » .....	9	13	15	11	12	14	15
de 31 à 40 » .....	3	5	3	4	9	11	9
de 41 à 50 » .....	4	5	2	2	4	1	5
de 51 à 60 » .....	3	1	2	—	4	3	2
de 61 à 70 » .....	1	2	2	—	—	2	—
de 71 à 80 » .....	1	—	—	—	1	—	1
de 81 jours et plus .....	1	—	—	—	1	3	—
<b>Total :</b>	<b>184</b>	<b>191</b>	<b>172</b>	<b>235</b>	<b>243</b>	<b>281</b>	<b>220</b>
<b>Grévistes :</b>							
moins de 2 jours .....	27 481	37 406	19 279	7 520	23 387	37 821	18 777
de 2 à 5 jours .....	14 390	15 306	12 736	18 740	34 079	32 172	24 598
de 6 à 10 » .....	25 259	8 040	8 697	11 193	16 833	19 535	5 132
de 11 à 20 » .....	10 573	1 983	5 036	13 406	7 198	8 881	8 707
de 21 à 30 » .....	1 950	1 715	12 746	3 123	2 002	833	2 940
de 31 à 40 » .....	3 393	1 081	2 462	1 488	1 364	6 394	2 112
de 41 à 50 » .....	1 100	703	95	277	502	18	2 014
de 51 à 60 » .....	2 103	25	124	—	354	162	56
de 61 à 70 » .....	86	363	1 106	—	—	44	—
de 71 à 80 » .....	632	—	—	—	3	—	1 425
de 81 jours et plus .....	12	—	—	—	79	794	—
<b>Total :</b>	<b>86 979</b>	<b>66 622</b>	<b>62 281</b>	<b>55 747</b>	<b>85 801</b>	<b>106 654</b>	<b>65 761</b>

## II. Nombre de grévistes par province.

PROVINCES	1971	1972 (2)	1973 (3)	1974 (4)	1975 (5)	1976 (6)	1977
Anvers .....	15 404	6 734	6 013	4 666	6 244	8 038	2 935
Brabant .....	2 152	8 835	2 785	6 087	9 003	4 446	3 873
Hainaut .....	28 465	31 849	17 049	18 121	26 505	37 553	21 681
Liège .....	21 540	7 315	20 039	8 034	20 595	33 052	25 825
Limbourg .....	11 803	2 351	5 472	7 094	1 335	5 378	2 421
Luxembourg .....	8	24	501	—	109	1 050	1 799
Namur .....	758	1 184	637	774	1 361	1 837	949
Flandre orientale .....	5 199	5 562	3 533	3 604	4 730	10 500	2 761
Flandre occidentale .....	1 650	2 768	6 252	7 367	15 919	4 800	3 517
<b>Royaume :</b>	<b>86 979</b>	<b>66 622</b>	<b>62 281</b>	<b>55 747</b>	<b>85 801</b>	<b>106 654</b>	<b>65 761</b>

(1) Ces résultats reprennent le nombre total de journées perdues des grèves débutées au cours de l'année, même celles dont la cessation a lieu l'année suivante. Ceci explique la différence dans les chiffres publiés présentement et ceux des séries chronologiques habituelles au « Bulletin de Statistique ».

(2) Non compris la grève qui a touché une grande partie du secteur de la distribution des produits pétroliers au cours des mois de février et mars 1972.

(3) Non compris les grèves suivantes :

- grève générale de solidarité du 27 août 1973, dans la région Mons-Borinage ( $\pm$  25 000 journées perdues);
- grève des bateliers du 2 au 22 mai 1973 ( $\pm$  4 500 grévistes) pour protester contre leurs conditions de travail;
- grève des dockers aux ports d'Anvers et de Gand du 6 avril au 4 juin 1973 ( $\pm$  1 800 grévistes);
- grève générale dans le secteur pétrolier du 15 au 25 janv. 1973 (+ 5 000 grévistes).

(4) Chiffres rectifiés.

(5) Non compris les grèves suivantes :

- grève générale des indépendants du 11 juin 1975;
- grève générale du 3.3.1975 au 15.3.1975 dans le secteur pétrolier ( $\pm$  3 711 grévistes).

(6) Non compris les grèves suivantes :

- grève de solidarité dans le secteur pétrolier du 20.2 au 30.3.1976 ( $\pm$  3 103 grévistes);
- grève générale dans les secteurs du gaz et de l'électricité du 14.5 au 25.5.1976 ( $\pm$  18 138 grévistes);
- grève des transports en commun urbains du 17.5 au 18.5.1976 ( $\pm$  4 927 grévistes).

III.a. Motifs des grèves.  
Année 1976.

MOTIFS	Nombre de conflits	Nombre d'établissements concernés	Nombre de grévistes	Nombre de chômeurs forcés	Nombre de journées de travail perdues
<b>A. Grèves de longue durée (2 jours et plus) .....</b>	<b>208</b>	<b>239</b>	<b>68 833</b>	<b>9 280</b>	<b>856 760</b>
1. <i>Problèmes de salaires</i> .....	86	114	22 400	2 374	282 309
— pour obtenir une augmentation de salaire .....	82	110	21 952	1 601	279 408
— pour obtenir une modification de la méthode de calcul du salaire .....	2	2	329	766	2 190
— pour protester contre les conditions de paiement .....	2	2	119	7	711
2. <i>Problèmes de primes</i> .....	32	32	9 597	472	324 302
— pour obtenir l'instauration .....	3	3	558	—	7 034
— pour obtenir une augmentation .....	10	10	1 176	127	12 188
— pour obtenir une modification de la méthode de calcul .....	6	6	4 636	49	252 183
— pour le maintien .....	4	4	128	1	2 578
— pour protester contre la suppression .....	5	5	775	295	7 416
— pour protester contre les conditions de paiement .....	4	4	2 324	—	42 903
3. <i>Problèmes d'allocations sociales</i> .....	1	1	16	3	274
— pour obtenir l'instauration .....	1	1	16	3	274
4. <i>Problèmes de compensation</i> .....	2	2	110	1 685	4 472
— pour obtenir l'instauration .....	2	2	110	1 685	4 472
5. <i>Problèmes de conditions de travail</i> .....	13	13	4 667	24	12 622
— pour protester contre une modification de la durée du travail .....	1	1	80	19	299
— pour obtenir une meilleure organisation du travail .....	4	4	680	—	3 593
— pour protester contre les conditions de travail imposées .....	8	8	3 907	5	8 730
6. <i>Problèmes d'emploi</i> .....	33	34	11 959	3 261	127 441
— pour obtenir un reclassement du personnel .....	3	4	8 923	2 880	66 800
Pour protester contre :					
— le licenciement .....	10	10	469	9	4 736
— la menace de licenciement .....	2	2	203	—	997
— le déplacement du personnel .....	1	1	37	—	88
— la menace de déplacement du personnel .....	8	8	1 135	40	10 359
— la fermeture de l'entreprise .....	5	5	437	324	25 843
— la menace de fermeture .....	2	2	287	8	17 116
— les modalités de recrutement du personnel .....	1	1	419	—	1 257
— le transfert de travail à des tiers .....	1	1	49	—	245
7. <i>Grève de solidarité</i> .....	6	6	7 111	4	9 998
8. <i>Grève en signe de deuil</i> .....	1	1	2 138	1 424	7 124
9. <i>Autres problèmes</i> .....	34	36	10 835	33	88 218
<b>B. Grèves de courte durée (moins de 2 jours) .....</b>	<b>73</b>	<b>80</b>	<b>37 821</b>	<b>1 866</b>	<b>40 045</b>
1. <i>Problèmes de salaires</i> .....	12	14	3 048	—	3 140
2. <i>Problèmes de primes</i> .....	6	7	2 517	—	2 657
3. <i>Problèmes d'emploi</i> .....	21	22	8 345	1 470	10 005
4. <i>Grève de solidarité</i> .....	13	16	8 196	15	8 161
5. <i>Autres problèmes</i> .....	21	21	15 715	381	16 082
<b>Total :</b>	<b>281</b>	<b>319</b>	<b>106 654</b>	<b>11 146</b>	<b>896 805</b>

## 22. — Grèves (suite).

## III.b. Motifs des grèves (suite).

Année 1977.

MOTIFS	Nombre de conflits	Nombre d'établissements intéressés	Grévistes	Chômeurs forcés	Nombre de journées de travail perdues
<b>A. Grèves de longue durée (2 jours et plus)</b> .....	<b>164</b>	<b>164</b>	<b>46 984</b>	<b>5 395</b>	<b>642 219</b>
1. <i>Problèmes de salaires</i> .....	87	87	27 564	4 429	462 515
— pour obtenir une augmentation de salaire .....	84	84	27 444	4 425	461 063
— pour obtenir une modification de la méthode de calcul du salaire .....	1	1	90	—	855
— pour protester contre les conditions de paiement .....	2	2	30	4	597
2. <i>Problèmes de primes</i> .....	10	10	1 109	15	23 069
— pour obtenir l'instauration .....	3	3	364	—	16 694
— pour obtenir une augmentation .....	3	3	142	15	1 372
— pour le maintien .....	2	2	182	—	2 421
— pour protester contre la suppression .....	1	1	30	—	1 020
— pour protester contre les conditions de paiement .....	1	1	391	—	1 562
3. <i>Problèmes d'allocations sociales</i> .....	1	1	19	—	1 000
— pour obtenir l'instauration .....	1	1	19	—	1 000
4. <i>Problèmes de compensation</i> .....	1	1	42	11	1 007
— pour obtenir une modification de la méthode de calcul .....	1	1	42	11	1 007
5. <i>Problèmes des conditions de travail</i> .....	4	4	887	9	7 441
— pour obtenir une réduction de la durée du travail .....	1	1	163	1	2 132
— pour protester contre les conditions de travail imposées .....	3	3	724	8	5 309
6. <i>Problèmes d'emploi</i> .....	36	36	6 265	458	83 758
Pour protester contre :					
— le licenciement .....	14	14	2 006	182	11 174
— la menace de licenciement .....	15	15	3 220	36	62 665
— le déplacement du personnel .....	1	1	63	232	3 688
— la menace de déplacement du personnel .....	2	2	585	8	1 186
— la fermeture de l'entreprise .....	2	2	167	—	1 675
— la menace de fermeture .....	1	1	75	—	2 550
— le transfert de travail à des tiers .....	1	1	149	—	821
7. <i>Grève de solidarité</i> .....	4	4	5 346	226	13 948
8. <i>Autres problèmes</i> .....	21	21	5 752	247	49 480
<b>B. Grèves de courte durée (moins de 2 jours)</b> .....	<b>56</b>	<b>56</b>	<b>18 777</b>	<b>3 061</b>	<b>22 017</b>
1. <i>Problèmes de salaires</i> .....	12	12	955	1 375	2 859
2. <i>Problèmes de primes</i> .....	4	4	341	—	336
3. <i>Problèmes de compensation</i> .....	1	1	62	—	62
4. <i>Problèmes de conditions de travail</i> .....	5	5	1 624	289	1 913
5. <i>Problèmes d'emploi</i> .....	15	15	8 426	1 357	9 840
6. <i>Grève de solidarité</i> .....	3	3	2 478	—	2 120
7. <i>Grève en signe de deuil</i> .....	1	1	215	—	263
8. <i>Autres problèmes</i> .....	15	15	4 676	40	4 624
<i>Total :</i>	<b>220</b>	<b>220</b>	<b>65 761</b>	<b>8 456</b>	<b>664 236</b>



## 22. — Grèves (suite).

## IV.a. Répartition des grèves par groupe d'activités.

Année 1976

GROUPES D'ACTIVITES	Nombre de conflits	Nombre d'établissements concernés	Nombre de grévistes	Nombre de chômeurs forcés	Nombre de journées de travail du secteur privé (en milliers d'unités) (1)	Nombre de journées de travail perdues
Energie et eau .....	9	9	4 550	1 809	14 539,4	32 263
Extraction et agglomération de combustibles solides .....	6	6	3 892	1 809	6 840,3	12 396
Extraction de pétrole et de gaz naturel - Raffinage de pétrole .....	2	2	621	—	1 553,4	17 595
Industrie des combustibles nucléaires - Production et distribution d'énergie électrique, gaz, vapeur et eau chaude - Service des eaux .....	1	1	37	—	5 898,5	2 272
Extraction et transformation minéraux non-énergétiques et dérivés - Industrie chimique .....	72	87	30 549	5 068	65 293,0	513 872
Extraction et préparation minerais métalliques - Production et première transformation métaux .....	27	29	15 081	2 012	26 806,8	290 909
Extraction minéraux autres que métalliques et énergétiques - Tourbières .....	12	15	1 134	1	1 778,6	9 087
Industrie des produits minéraux non-métalliques (excepté verre) .....	4	4	1 950	—	10 042,9	28 361
Industrie du verre .....	8	9	1 027	89	5 418,7	7 179
Industrie chimique - Production fibres artificielles et synthétiques .....	21	30	11 357	2 966	21 246,0	178 336
Industrie transformatrice des métaux - Mécanique de précision .....	126	130	63 600	3 998	86 492,6	286 947
Fabrication d'ouvrages en métaux .....	57	60	26 616	1 196	23 862,7	117 470
Construction de machines et de matériel mécanique .....	14	14	4 533	40	16 276,6	20 288
Construction de machines de bureau, machines pour traitement de l'information - Construction électrique et électronique .....	42	43	29 261	619	24 788,8	131 630
Construction automobiles et pièces détachées et autre matériel de transport ...	13	13	3 190	2 143	20 076,5	17 559
Autres industries manufacturières .....	43	61	6 091	230	108 287,8	54 658
Industrie des produits alimentaires .....	4	4	289	15	21 112,3	514
Industrie des boissons .....	7	7	1 356	—	5 614,3	7 653
Industrie du tabac .....	1	1	53	—	2 076,2	416
Industrie textile - Industrie de l'habillement .....	5	5	411	207	38 845,5	1 622
Industrie du cuir - Industrie des chaussures .....	5	22	1 193	—	2 344,4	12 710
Industrie du bois et du meuble en bois ..	6	6	421	—	12 478,7	14 724
Autres industries manufacturières n.d.a. .	15	16	2 368	8	1 642,3	17 079
Bâtiment et génie civil .....	5	6	592	8	59 312,7	2 162
Commerce, restauration et hébergement, réparations .....	7	7	233	11	111 476,2	1 116
Transports et communications .....	3	3	169	—	22 242,7	217
Institutions de crédit, assurances, services aux entreprises, location .....	3	3	412	—	48 579,9	3 162
Autres services .....	13	13	458	22	59 828,6	2 408
<i>Total :</i>	<b>281</b>	<b>319</b>	<b>106 654</b>	<b>11 146</b>	<b>578 974,1</b>	<b>896 805</b>

(1) Source : Office National de Sécurité Sociale.

## 22. — Grèves (suite).

IV.b. — Répartition des grèves par groupe d'activités (suite).  
Année 1977.

GROUPES D'ACTIVITES	Nombre de conflits	Nombre d'établissements intéressés	Grévistes	Chômeurs forcés	Nombre de journées de travail du secteur privé (en milliers d'unités) (1)	Nombre de journées de travail perdues
Energie et eau .....	7	7	1 645	1 608	14 539,4	27 222
Extraction et transformation minéraux non énergétiques et dérivés - Industrie chimique .....	49	49	9 653	3 041	65 293,0	186 679
Extraction et préparation minerais métalliques - Production et première transformation métaux .....	15	15	5 449	2 516	26 806,8	140 235
Extraction minéraux autres que métalliques et énergétiques; tourbières .....	9	9	1 220	185	1 778,6	23 948
Industrie des produits minéraux non métalliques (excepté verre) .....	6	6	847	—	10 042,9	6 026
Industrie du verre .....	10	10	735	311	5 418,7	6 391
Industrie chimique - Production fibres artificielles et synthétiques .....	9	9	1 402	29	21 246,0	10 079
<b>Industrie transformatrice des métaux - Mécanique de précision .....</b>	<b>100</b>	<b>100</b>	<b>45 814</b>	<b>3 096</b>	<b>86 492,6</b>	<b>385 603</b>
Fabrication d'ouvrages en métaux .....	58	58	20 547	2 574	23 862,7	98 724
Construction de machines et de matériel mécanique ...	8	8	6 448	—	16 276,6	65 948
Construction de machines de bureau, machines pour traitement de l'information - Construction électrique et électronique .....	18	18	13 474	496	24 788,8	64 928
Construction automobiles et pièces détachées et autre matériel de transport - Fabrication d'instruments de précision, d'optique et similaires .....	16	16	5 435	26	21 564,5	156 003
<b>Autres industries manufacturières .....</b>	<b>32</b>	<b>32</b>	<b>5 359</b>	<b>381</b>	<b>108 287,8</b>	<b>45 069</b>
Industrie des produits alimentaires .....	6	6	795	21	21 112,3	5 018
Industrie des boissons - Industrie du tabac .....	6	6	730	26	7 690,5	7 288
Industrie textile .....	5	5	514	289	22 084,2	3 718
Industrie du cuir - Industrie de l'habillement .....	2	2	211	—	18 043,6	4 530
Industrie du bois et du meuble en bois .....	2	2	83	—	12 478,7	76
Industrie du papier et fabrication d'articles en papier .	4	4	469	5	6 225,1	3 580
Industrie du caoutchouc .....	4	4	2 057	—	2 207,1	19 740
Autres industries manufacturières n.d.a. ....	3	3	500	40	5 479,4	1 119
Bâtiment et génie civil .....	6	6	895	176	59 312,7	7 680
Commerce, restauration et hébergement, réparations .	11	11	755	—	111 476,2	4 709
Commerce de gros - Récupération - Intermédiaires du commerce .....	6	6	314	—	49 975,4	1 540
Commerce de détail .....	5	5	441	—	40 840,0	3 169
Transports et communications .....	2	2	890	154	22 242,7	5 090
Institutions de crédit, assurances, services aux entreprises, location .....	3	3	102	—	48 579,9	530
Autres services .....	10	10	648	—	59 828,6	1 654
<b>Total :</b>	<b>220</b>	<b>220</b>	<b>65 761</b>	<b>8 456</b>	<b>578 974,1</b>	<b>664 236</b>

(1) Source : Office National de la Sécurité Sociale — Rapport annuel — Exercice 1976.

## V. Répartition des grèves par classe d'importance des établissements. — 1977.

CLASSES D'IMPORTANCE	Nombre d'établissements concernés	Nombre de grévistes	Nombre de chômeurs forcés	Nombre de journées de travail perdues
Moins de 5 travailleurs .....	—	—	—	—
de 5 à 9 travailleurs .....	1	6	—	3
de 10 à 19 travailleurs .....	6	65	—	643
de 20 à 49 travailleurs .....	19	413	26	5 403
de 50 à 99 travailleurs .....	32	1 447	84	17 918
de 100 à 199 travailleurs .....	40	3 176	15	31 635
de 200 à 499 travailleurs .....	43	7 061	622	90 591
de 500 à 999 travailleurs .....	23	6 125	1 251	29 038
1 000 travailleurs et plus .....	56	47 468	6 458	489 005
<i>Total :</i>	<b>220</b>	<b>65 761</b>	<b>8 456</b>	<b>664 236</b>

## 23. — Unions professionnelles reconnues existantes au 31 décembre 1977.

(Source: Ministère de l'Emploi et du Travail.)

SPECIFICATIONS	Anvers	Brabant	Hainaut	Liège	Limbourg	Luxembourg	Namur	Flandre orientale	Flandre occidentale	Royaume
<b>Unions :</b>										
<b>industrielles :</b>										
patrons .....	38	92	34	25	27	4	14	59	49	342
ouvriers .....	3	3	—	2	—	—	—	1	2	11
patrons et ouvriers .....	—	—	—	—	—	—	—	—	—	—
employés .....	1	10	—	2	1	—	1	2	—	17
des professions libérales .....	27	117	22	19	5	4	6	15	16	231
des commerçants .....	73	130	51	44	22	15	21	65	56	477
<b>agricoles :</b>										
à but général .....	—	3	6	—	—	17	9	2	2	39
de laiterie .....	—	1	—	1	—	—	—	—	—	2
d'élevage .....	—	5	3	2	1	2	—	5	3	21
avicoles .....	—	—	—	—	—	—	—	—	—	—
apicoles .....	6	22	26	3	10	2	11	16	2	98
viticoles .....	—	1	—	—	—	—	—	—	—	1
horticoles .....	1	4	2	2	1	—	3	2	—	15
diverses .....	14	45	9	6	5	5	2	7	6	99
<b>Total :</b>	<b>163</b>	<b>433</b>	<b>153</b>	<b>106</b>	<b>72</b>	<b>49</b>	<b>67</b>	<b>174</b>	<b>136</b>	<b>1 353</b>
<b>Fédérations d'unions :</b>										
Agriculteurs .....	1	1	1	—	1	—	1	1	—	6
Patrons .....	—	4	1	—	—	—	—	2	2	9
Professions libérales .....	1	4	—	—	—	—	—	—	—	5
Commerçants .....	1	10	2	1	—	1	—	2	1	18
Ouvriers .....	—	—	—	—	—	—	—	—	—	—
Diverses .....	—	2	—	—	—	—	—	—	—	2
<b>Total :</b>	<b>3</b>	<b>21</b>	<b>4</b>	<b>1</b>	<b>1</b>	<b>1</b>	<b>1</b>	<b>5</b>	<b>3</b>	<b>40</b>
<b>Total des unions et fédérations :</b>	<b>166</b>	<b>454</b>	<b>157</b>	<b>107</b>	<b>73</b>	<b>50</b>	<b>68</b>	<b>179</b>	<b>139</b>	<b>1 393</b>
<b>Total des unions et fédérations existantes au 31 décembre :</b>										
1966 .....	202	505	201	132	79	69	84	230	204	1 706
1967 .....	200	497	199	129	81	70	82	206	199	1 663
1968 .....	194	485	193	128	82	71	83	200	192	1 628
1969 .....	193	497	189	129	83	68	81	194	182	1 616
1970 .....	190	489	180	128	84	66	78	193	175	1 583
1971 .....	188	489	176	126	84	64	79	188	172	1 566
1972 .....	188	497	176	126	84	64	79	190	172	1 576
1973 .....	172	469	167	114	77	55	74	177	153	1 458
1974 .....	169	473	165	111	77	53	70	177	152	1 447
1975 .....	168	458	161	111	73	52	69	178	146	1 416
1976 .....	165	454	160	109	74	52	68	178	142	1 402
1977 .....	166	454	157	107	73	50	68	179	139	1 393

## 24. — Associations sans but lucratif et établissements d'utilité publique <sup>(1)</sup>.

OBJET	Créations			Dissolutions				Nombre d'institutions existantes au			
	Tot. 1921-1974	1975	1976	1977	Tot. 1921-1974	1975	1976	1977	31 déc. 1974	31 déc. 1975	31 déc. 1976

### I. Associations sans but lucratif

#### A. Classement d'après l'objet.

<i>Religion.</i>												
Exclusivement religieux ...	619	26	31	27	95	6	3	8	524	544	572	591
Religieux et pédagogique ..	835	11	6	12	34	1	2	5	801	811	815	822
Religieux et charitable .....	320	7	7	7	24	2	2	2	296	301	306	311
Religieux et social .....	649	22	10	21	52	1	2	6	597	618	626	641
Religieux et autres .....	1196	5	6	10	53	1	2	—	1 143	1 147	1 151	1 161
<b>Total :</b>	<b>3 619</b>	<b>71</b>	<b>60</b>	<b>77</b>	<b>258</b>	<b>11</b>	<b>11</b>	<b>21</b>	<b>3 361</b>	<b>3 421</b>	<b>3 470</b>	<b>3 526</b>
Sciences .....	1 070	36	29	53	114	5	5	8	956	987	1 011	1 056
Arts, lettres .....	2 940	250	275	234	394	32	44	36	2 546	2 764	2 995	3 193
Philanthropie .....	1 557	15	24	26	252	2	5	13	1 305	1 318	1 337	1 350
Agrément .....	3 049	186	218	253	864	52	95	72	2 185	2 319	2 442	2 623
Philanthropie et agrément ..	772	18	9	15	136	1	2	—	636	653	660	675
Education, enseignement, vulgarisation .....	4 091	190	240	244	414	34	35	49	3 677	3 833	4 038	4 233
Œuvres sociales .....	5 575	379	365	340	953	72	76	85	4 622	4 929	5 218	5 473
Sports, éducation physique ..	4 751	437	460	451	482	39	52	43	4 269	4 667	5 075	5 483
Tourisme, protection des monuments et des sites ..	1 053	26	36	35	118	5	4	12	935	956	988	1 011
Politique .....	264	8	11	7	30	1	1	1	234	241	251	257
Patriotisme .....	475	1	—	1	87	1	1	2	388	388	387	386
Œuvres professionnelles ...	4 885	168	138	189	602	24	28	49	4 283	4 427	4 537	4 677
Œuvres africaines .....	127	2	5	4	44	—	3	2	83	85	87	89
Autres .....	2 894	310	362	363	383	62	20	34	2 511	2 759	3 101	3 430
Exposition de Bruxelles 1958	73	—	—	—	72	—	—	—	1	1	1	1
<b>Total général :</b>	<b>37 195</b>	<b>2 097</b>	<b>2 232</b>	<b>2 292</b>	<b>5 203</b>	<b>341</b>	<b>382</b>	<b>427</b>	<b>31 992</b>	<b>33 748</b>	<b>35 598</b>	<b>37 463</b>

#### B. Classement par province.

Anvers .....	5 272	310	360	355	662	47	65	77	4 610	4 873	5 168	5 446
Brabant .....	13 794	665	701	727	2 275	118	125	164	11 519	12 066	12 642	13 205
Hainaut .....	3 154	174	199	179	358	34	29	28	2 796	2 936	3 106	3 257
Liège .....	4 083	222	220	233	498	31	34	26	3 585	3 776	3 962	4 169
Limbourg .....	1 772	178	174	142	145	15	27	25	1 627	1 790	1 937	2 054
Luxembourg .....	1 035	55	79	78	97	6	3	12	938	987	1 063	1 129
Namur .....	1 485	93	97	131	312	15	26	18	1 173	1 251	1 322	1 435
Flandre orientale .....	3 496	216	243	241	439	51	39	41	3 057	3 222	3 426	3 626
Flandre occidentale .....	3 104	184	159	206	417	24	34	36	2 687	2 847	2 972	3 142
<b>Royaume :</b>	<b>37 195</b>	<b>2 097</b>	<b>2 232</b>	<b>2 292</b>	<b>5 203</b>	<b>341</b>	<b>382</b>	<b>427</b>	<b>31 992</b>	<b>33 748</b>	<b>35 598</b>	<b>37 463</b>

### II. Etablissements d'utilité publique

Philanthropique .....	39	—	—	—	2	—	—	—	37	37	37	37
Religieux .....	5	1	—	—	1	—	—	—	4	5	5	5
Scientifique .....	60	1	—	—	4	—	2	1	56	57	55	54
Artistique .....	12	1	2	4	1	—	—	—	11	12	14	18
Pédagogique .....	17	1	—	—	—	—	—	—	17	18	18	18
Autres .....	28	3	3	2	6	1	1	—	22	24	26	28
<b>Total :</b>	<b>161</b>	<b>7</b>	<b>5</b>	<b>6</b>	<b>14</b>	<b>1</b>	<b>3</b>	<b>1</b>	<b>147</b>	<b>153</b>	<b>155</b>	<b>160</b>

(1) Fondés conformément à la loi du 27 juin 1921.

Note. — La loi du 27 juin 1921 accorde dans des conditions qu'elle détermine, la personnification civile d'une part aux associations sans but lucratif, c'est-à-dire celles qui ne se livrent pas à des opérations industrielles ou commerciales ou qui ne cherchent pas à procurer à leurs membres un gain matériel, et, d'autre part, aux établissements d'utilité publique qui, à l'exclusion de la poursuite d'un gain matériel, tendent à la réalisation d'une œuvre de caractère philanthropique, religieux, scientifique, artistique ou pédagogique.

## 25. — Libéralités faites aux établissements de bienfaisance et des cultes, aux associations culturelles et scientifiques, etc.

BENEFICIAIRES	Nombre de libéralités		Nature et valeur (F) des biens				Total
	Donations	Legs	Propriétés immobilières		Valeurs mobilières		
			Donations	Legs	Donations	Legs	
<b>1976</b>							
Centres publics d'Aide sociale . . . .	8	62	2 072 500	18 470 675	150 000	32 459 783	53 152 958
Hôpitaux et congrégations hospitalières . . . . .	1	6	20 000 000	375 000	—	931 000	21 306 000
Instituts et asiles . . . . .	7	29	6 451 340	13 458 400	44 603 239	18 509 553	83 022 532
Autres établissements de bienfaisance . . . . .	4	17	2 470 900	4 239 700	1 830 000	7 163 980	15 704 580
<i>Total :</i>	<b>20</b>	<b>114</b>	<b>30 994 740</b>	<b>36 543 775</b>	<b>46 583 239</b>	<b>59 064 316</b>	<b>173 186 070</b>
Fabriques d'églises . . . . .	268	131	12 526 660	18 680 018	3 599 250	8 845 918	43 651 846
Séminaires . . . . .	—	5	—	250 000	—	850 000	1 100 000
Eglises évangél. protest. . . . .	—	—	—	—	—	—	—
Synagogues israélites . . . . .	—	3	—	1 650 000	—	1 848 000	3 498 000
Communautés et œuvres religieuses	10	133	33 585 600	65 952 778	2 000 000	89 104 670	190 643 048
<i>Total :</i>	<b>278</b>	<b>272</b>	<b>46 112 260</b>	<b>86 532 796</b>	<b>5 599 250</b>	<b>100 648 588</b>	<b>238 892 894</b>
Associations culturelles et scientifiques . . . . .	—	3	—	—	—	7 525 000	7 525 000
Etablissements d'enseignement et fondations de bourses d'études . . . . .	7	10	7 405 365	8 053 000	20 000 000	16 615 200	52 073 565
Oeuvres sociales . . . . .	8	93	8 103 427	36 160 300	1 038 390	73 076 343	118 378 460
Associations sportives . . . . .	—	1	—	—	—	500 000	500 000
Etat, provinces, communes . . . . .	10	18	—	483 475	32 344 166	12 380 264	45 207 905
Divers . . . . .	11	36	2 950 000	32 283 328	45 616 305	26 679 290	107 528 923
<i>Total :</i>	<b>36</b>	<b>161</b>	<b>18 458 792</b>	<b>76 980 103</b>	<b>98 998 861</b>	<b>136 776 097</b>	<b>331 213 853</b>
<i>Total général :</i>	<b>334</b>	<b>547</b>	<b>95 565 792</b>	<b>200 056 674</b>	<b>151 181 350</b>	<b>296 489 001</b>	<b>743 292 817</b>
<b>1977</b>							
Centres publics d'Aide sociale . . . .	5	48	1 061 400	20 003 196	400 000	23 097 355	44 561 951
Hôpitaux et congrégations hospitalières . . . . .	—	13	—	9 733 250	—	20 635 900	30 369 150
Instituts et asiles . . . . .	3	29	1 200 000	28 564 960	300 000	10 906 600	40 971 560
Autres établissements de bienfaisance . . . . .	—	13	—	4 816 000	—	7 913 400	12 729 400
<i>Total :</i>	<b>8</b>	<b>103</b>	<b>2 261 400</b>	<b>63 117 406</b>	<b>700 000</b>	<b>62 553 255</b>	<b>128 632 061</b>
Fabriques d'églises . . . . .	291	87	11 690 000	29 663 215	4 189 000	11 804 282	57 346 497
Séminaires . . . . .	1	6	—	7 624 000	500 000	1 965 900	10 089 900
Eglises évangél. protest. . . . .	1	4	530 000	4 975 000	—	22 900	5 527 900
Synagogues israélites . . . . .	—	2	—	900 000	—	2 835 000	3 735 000
Communautés et œuvres religieuses	11	186	5 450 000	97 752 979	23 841 322	108 542 431	235 586 732
<i>Total :</i>	<b>304</b>	<b>285</b>	<b>17 670 000</b>	<b>140 915 194</b>	<b>28 530 322</b>	<b>125 170 513</b>	<b>312 286 029</b>
Associations culturelles et scientifiques . . . . .	1	10	150 000	2 785 000	—	758 503 925	761 438 925
Etablissements d'enseignement et fondations de bourses d'études . . . . .	3	26	5 740 000	25 209 500	997 500	190 112 300	222 059 300
Oeuvres sociales . . . . .	12	152	19 700 000	56 511 970	—	102 056 781	178 268 751
Associations sportives . . . . .	1	—	1 250 000	—	—	—	1 250 000
Etat, provinces, communes . . . . .	5	18	3 709 000	10 384 184	340 000	811 980	15 245 164
Divers . . . . .	7	43	6 358 000	8 327 740	52 368 306	54 958 986	122 013 032
<i>Total :</i>	<b>29</b>	<b>249</b>	<b>36 907 000</b>	<b>103 218 394</b>	<b>53 705 806</b>	<b>1 106 443 972</b>	<b>1 300 275 172</b>
<i>Total général :</i>	<b>341</b>	<b>637</b>	<b>56 838 400</b>	<b>307 250 994</b>	<b>82 936 128</b>	<b>1 294 167 740</b>	<b>1 741 193 262</b>



## **Comptes nationaux**





# 1. — Valeur ajoutée brute, au coût des facteurs, par branche d'activité et produit national brut global aux prix du marché.

Estimations à prix courants.

	× 1 000 000 F					Indices 1970 = 100				
	1973	1974	1975	1976	1977	1973	1974	1975	1976	1977
<b>1. Agriculture, sylviculture et pêche</b>										
a) Agriculture, horticulture, élevage .....	65 587	59 208	66 242	75 436	67 025	148	134	150	170	151
b) Sylviculture .....	2 773	2 404	2 499	3 000	2 749	156	135	141	169	155
c) Pêche .....	929	908	933	970	1 019	127	124	128	133	139
<b>Total:</b>	<b>69 289</b>	<b>62 520</b>	<b>69 674</b>	<b>79 406</b>	<b>70 793</b>	<b>148</b>	<b>134</b>	<b>149</b>	<b>170</b>	<b>151</b>
<b>2. Industries extractives</b>										
a) Charbonnages, y compris leurs centrales électriques ..	11 929	13 491	16 088	16 697	17 310	117	132	157	163	169
b) Autres industries extractives .....	6 512	7 344	7 586	7 637	8 140	118	133	137	138	147
<b>Total:</b>	<b>18 441</b>	<b>20 835</b>	<b>23 674</b>	<b>24 334</b>	<b>25 450</b>	<b>117</b>	<b>132</b>	<b>150</b>	<b>155</b>	<b>162</b>
<b>3. Industries manufacturières</b>										
a) Denrées alimentaires, boissons et tabac :										
Industrie des denrées alimentaires et des boissons ..	77 117	87 296	97 579	107 949	113 877	131	149	166	184	194
Industrie du tabac .....	3 258	3 995	4 494	4 715	4 960	146	179	201	211	222
<b>Total:</b>	<b>80 375</b>	<b>91 291</b>	<b>102 073</b>	<b>112 664</b>	<b>118 837</b>	<b>132</b>	<b>150</b>	<b>168</b>	<b>185</b>	<b>195</b>
b) Textiles :										
Filatures de coton et de laine et fileteries .....	6 956	8 299	6 589	8 807	7 643	116	139	110	147	128
Industrie du tissage .....	14 771	15 082	14 289	17 535	15 711	152	155	147	180	162
Achèvement de produits textiles .....	3 756	3 708	3 168	3 743	3 323	160	158	135	159	141
Bonneterie .....	4 257	4 295	4 440	4 615	4 241	101	102	106	110	101
Autres secteurs de l'industrie textile .....	5 630	6 090	4 867	7 226	6 555	126	136	109	162	147
<b>Total:</b>	<b>35 370</b>	<b>37 474</b>	<b>33 353</b>	<b>41 926</b>	<b>37 473</b>	<b>132</b>	<b>140</b>	<b>125</b>	<b>157</b>	<b>140</b>
c) Vêtements et chaussures :										
Industrie du vêtement et de la confection, y compris fourrures .....	17 734	20 690	20 747	21 339	21 130	140	164	164	169	167
Industrie de la chaussure, de la ganterie et de la maroquinerie .....	2 290	2 395	2 319	2 243	2 068	97	102	98	95	88
<b>Total:</b>	<b>20 024</b>	<b>23 085</b>	<b>23 066</b>	<b>23 582</b>	<b>23 198</b>	<b>134</b>	<b>154</b>	<b>154</b>	<b>157</b>	<b>155</b>
d) Bois et meubles :										
Sciage du bois et activités connexes .....	2 195	2 568	2 359	2 963	3 023	177	207	190	239	243
Industries transformatrices du bois et ind. connexes.	22 973	25 082	25 326	30 246	32 251	147	161	162	194	207
<b>Total:</b>	<b>25 168</b>	<b>27 650</b>	<b>27 685</b>	<b>33 209</b>	<b>35 274</b>	<b>150</b>	<b>164</b>	<b>165</b>	<b>197</b>	<b>210</b>
e) Papier, impression, édition :										
Production de papier et de carton .....	5 058	7 541	5 345	6 339	6 314	133	198	140	166	165
Transformation du papier et du carton .....	6 510	8 485	7 639	8 071	7 894	142	186	167	177	173
Impression, brochage et reliure .....	15 277	17 980	21 655	20 554	20 794	138	163	196	186	188
<b>Total:</b>	<b>26 845</b>	<b>34 006</b>	<b>34 639</b>	<b>34 964</b>	<b>35 002</b>	<b>138</b>	<b>175</b>	<b>178</b>	<b>180</b>	<b>180</b>

1. — Valeur ajoutée brute, au coût des facteurs, par branche d'activité et produit national brut global aux prix du marché (suite)

Estimations à prix courants.

	× 1 000 000 F					Indices 1970 = 100				
	1973	1974	1975	1976	1977	1973	1974	1975	1976	1977
<b>f) Industrie chimique et activités connexes :</b>										
Industrie du caoutchouc et industrie chimique .....	53 767	68 169	62 988	71 512	77 497	162	205	189	215	233
Raffineries de pétrole, fabriques d'agglomérés de houille, cokeries et usines à gaz	5 146	9 190	9 147	9 718	11 077	108	193	192	204	232
<b>Total :</b>	<b>58 913</b>	<b>77 359</b>	<b>72 135</b>	<b>81 230</b>	<b>88 574</b>	<b>155</b>	<b>203</b>	<b>190</b>	<b>214</b>	<b>233</b>
<b>g) Terre cuite, céramique, verre et ciment :</b>										
Industrie de la terre cuite et industrie céramique ....	4 890	5 799	5 801	6 133	6 659	123	146	146	155	168
Industrie du verre et industrie du ciment .....	14 642	14 927	13 601	19 966	26 851	133	136	124	181	244
Industrie des agglomérés de ciment et de l'asbestociment .....	6 337	7 635	7 587	9 377	10 520	138	166	165	204	229
<b>Total :</b>	<b>25 869</b>	<b>28 361</b>	<b>26 989</b>	<b>35 476</b>	<b>44 030</b>	<b>132</b>	<b>145</b>	<b>138</b>	<b>181</b>	<b>225</b>
<b>h) Fer et acier .....</b>	<b>48 315</b>	<b>69 086</b>	<b>30 420</b>	<b>38 541</b>	<b>34 500</b>	<b>137</b>	<b>196</b>	<b>86</b>	<b>109</b>	<b>98</b>
<b>i) Métaux non ferreux .....</b>	<b>9 884</b>	<b>11 929</b>	<b>10 294</b>	<b>12 760</b>	<b>14 670</b>	<b>138</b>	<b>167</b>	<b>144</b>	<b>179</b>	<b>205</b>
<b>j) Fabrications métalliques et constructions navales .....</b>	<b>149 487</b>	<b>171 645</b>	<b>183 366</b>	<b>206 284</b>	<b>209 896</b>	<b>141</b>	<b>162</b>	<b>173</b>	<b>195</b>	<b>198</b>
<b>k) Garages .....</b>	<b>24 874</b>	<b>29 967</b>	<b>36 537</b>	<b>43 578</b>	<b>49 429</b>	<b>149</b>	<b>180</b>	<b>219</b>	<b>261</b>	<b>296</b>
<b>l) Autres industries manufacturières (tanneries, pelleteries, industrie du diamant et industries non dénommées ailleurs) .....</b>	<b>22 136</b>	<b>27 301</b>	<b>26 668</b>	<b>32 770</b>	<b>36 244</b>	<b>161</b>	<b>198</b>	<b>193</b>	<b>238</b>	<b>263</b>
<b>Total des industries manufacturières .....</b>	<b>527 260</b>	<b>629 154</b>	<b>607 225</b>	<b>696 984</b>	<b>727 127</b>	<b>140</b>	<b>168</b>	<b>162</b>	<b>186</b>	<b>194</b>
<b>4. Construction .....</b>	<b>106 170</b>	<b>132 636</b>	<b>149 397</b>	<b>174 431</b>	<b>192 322</b>	<b>135</b>	<b>168</b>	<b>190</b>	<b>222</b>	<b>244</b>
<b>5. Electricité, gaz et eau</b>										
<b>a) Production, transport et distribution d'électricité ...</b>	<b>26 754</b>	<b>29 831</b>	<b>41 222</b>	<b>44 621</b>	<b>43 894</b>	<b>133</b>	<b>149</b>	<b>205</b>	<b>222</b>	<b>219</b>
<b>b) Distribution d'eau, transport et distribution de gaz de ville .....</b>	<b>14 625</b>	<b>18 254</b>	<b>23 279</b>	<b>27 396</b>	<b>31 200</b>	<b>186</b>	<b>232</b>	<b>296</b>	<b>349</b>	<b>397</b>
<b>Total :</b>	<b>41 379</b>	<b>48 085</b>	<b>64 501</b>	<b>72 017</b>	<b>75 094</b>	<b>148</b>	<b>172</b>	<b>231</b>	<b>258</b>	<b>269</b>
<b>6. Commerce, banque, assurances, immeubles d'habitation</b>										
<b>a) Commerce :</b>										
Commerce de gros et de détail .....	155 739	180 019	193 893	220 832	233 666	135	156	168	191	202
Distribution de produits pétroliers .....	19 810	23 974	30 700	45 757	48 873	130	158	202	301	321
<b>Total :</b>	<b>175 549</b>	<b>203 993</b>	<b>224 593</b>	<b>266 589</b>	<b>282 539</b>	<b>134</b>	<b>156</b>	<b>172</b>	<b>204</b>	<b>216</b>
<b>b) Services financiers .....</b>	<b>49 353</b>	<b>56 475</b>	<b>64 745</b>	<b>83 410</b>	<b>92 551</b>	<b>176</b>	<b>202</b>	<b>231</b>	<b>298</b>	<b>331</b>
<b>c) Assurances .....</b>	<b>16 343</b>	<b>18 786</b>	<b>22 142</b>	<b>24 461</b>	<b>27 226</b>	<b>116</b>	<b>133</b>	<b>157</b>	<b>173</b>	<b>193</b>
<b>d) Immeubles d'habitation ...</b>	<b>73 884</b>	<b>85 768</b>	<b>101 273</b>	<b>108 854</b>	<b>123 843</b>	<b>120</b>	<b>140</b>	<b>165</b>	<b>178</b>	<b>202</b>
<b>Total :</b>	<b>315 129</b>	<b>365 022</b>	<b>412 753</b>	<b>483 314</b>	<b>526 159</b>	<b>135</b>	<b>156</b>	<b>176</b>	<b>206</b>	<b>225</b>

**1. — Valeur ajoutée brute, au coût des facteurs, par branche d'activité et produit national brut global aux prix du marché (suite)**

Estimations à prix courants.

	× 1 000 000 F					Indices 1970 = 100				
	1973	1974	1975	1976	1977	1973	1974	1975	1976	1977
<b>7. Transports et communications</b>										
a) Transports par voie ferrée, y compris arsenaux S.N.C.B. ....	19 124	20 056	18 291	20 612	23 496	109	115	105	118	134
b) Transports par route .....	32 745	39 772	47 686	52 971	56 294	165	201	241	268	284
c) Transports maritimes et navigation fluviale .....	9 449	14 065	13 539	13 415	13 414	111	165	159	158	158
d) Ports .....	39 945	58 196	56 827	70 292	79 012	185	269	263	325	366
e) Transports aériens .....	5 290	6 193	6 014	7 471	6 798	118	139	135	167	152
f) Poste, télégraphe, téléphone, radio et télévision .....	24 708	27 170	34 580	38 050	43 318	140	154	195	215	245
<i>Total:</i>	<b>131 261</b>	<b>165 452</b>	<b>176 937</b>	<b>202 811</b>	<b>222 332</b>	<b>147</b>	<b>185</b>	<b>198</b>	<b>226</b>	<b>248</b>
<b>8. Services</b>										
a) Administration publique...	91 056	108 048	132 710	149 879	171 246	154	183	225	254	290
b) Enseignement (officiel et libre) .....	89 762	111 288	136 349	156 891	171 747	156	194	237	273	299
c) Forces armées .....	28 041	31 554	37 245	43 280	46 167	143	161	190	221	236
d) Professions médicales .....	36 259	42 330	51 131	57 771	64 943	152	178	215	243	273
e) Autres services rendus aux entreprises .....	36 296	42 508	46 841	52 792	57 663	142	166	183	207	226
f) Autres services rendus aux ménages .....	104 417	117 466	139 152	161 864	186 723	145	163	194	225	260
g) Domestiques et gens de maison .....	21 706	22 686	25 670	27 922	30 306	131	137	155	169	183
<i>Total:</i>	<b>407 537</b>	<b>475 880</b>	<b>569 098</b>	<b>650 399</b>	<b>728 795</b>	<b>149</b>	<b>174</b>	<b>208</b>	<b>238</b>	<b>266</b>
<b>9. Correction pour investissements par moyens propres .....</b>	3 302	4 296	4 411	4 101	3 932	113	147	151	141	135
<b>10. Consommation intermédiaire d'intérêts imputés correspondant aux services gratuits rendus par les intermédiaires financiers .....</b>	- 19 003	- 23 435	- 26 564	- 35 432	- 38 649	162	199	226	301	329
<b>PRODUIT INTÉRIEUR BRUT AU COUT DES FACTEURS</b>										
<i>Total des rubriques 1 à 10:</i>	<b>1 600 765</b>	<b>1 880 445</b>	<b>2 051 106</b>	<b>2 352 365</b>	<b>2 533 355</b>	<b>141</b>	<b>166</b>	<b>181</b>	<b>208</b>	<b>224</b>
Ajustement statistique ...	- 1 075	- 3 947	20 973	- 3 158	9 714					
<i>Total corrigé:</i>	<b>1 599 690</b>	<b>1 876 498</b>	<b>2 072 079</b>	<b>2 349 207</b>	<b>2 543 069</b>	<b>141</b>	<b>166</b>	<b>183</b>	<b>207</b>	<b>225</b>
<b>11. Paiements nets de revenus aux facteurs de production dus par le reste du monde .....</b>	18 300	24 500	30 600	39 000	38 200	168	225	281	358	350
<i>Produit national brut au coût des facteurs (ajusté)</i>	<b>1 617 990</b>	<b>1 900 998</b>	<b>2 102 679</b>	<b>2 388 207</b>	<b>2 581 269</b>	<b>141,5</b>	<b>166,2</b>	<b>183,9</b>	<b>208,8</b>	<b>225,7</b>
<b>12. Impôts indirects .....</b>	206 427	240 534	260 950	308 148	335 006	125	146	158	187	203
<b>13. Subventions .....</b>	- 25 370	- 25 014	- 27 531	- 35 637	- 39 279	149	147	162	210	231
<b>PRODUIT NATIONAL BRUT AUX PRIX DU MARCHÉ (ajusté)</b>	<b>1 799 047</b>	<b>2 116 518</b>	<b>2 336 098</b>	<b>2 660 718</b>	<b>2 876 996</b>	<b>139,3</b>	<b>163,8</b>	<b>180,8</b>	<b>206,0</b>	<b>222,7</b>

## 2. — Valeur ajoutée brute, aux prix du marché, par branche d'activité.

Estimations à prix courants.

	× 1 000 000 F					Indices 1970 = 100				
	1973	1974	1975	1976	1977	1973	1974	1975	1976	1977
<b>1. Agriculture, sylviculture et pêche</b>										
a) Agriculture, horticulture, élevage .....	65 326	58 382	64 470	71 711	65 306	151	135	149	166	151
b) Sylviculture .....	2 819	2 471	2 559	3 127	2 860	146	128	132	162	148
c) Pêche .....	938	913	940	986	1 043	127	124	127	134	141
<b>Total:</b>	<b>69 083</b>	<b>61 766</b>	<b>67 969</b>	<b>75 824</b>	<b>69 209</b>	<b>150</b>	<b>134</b>	<b>148</b>	<b>165</b>	<b>150</b>
<b>2. Industries extractives</b>										
a) Charbonnages, y compris leurs centrales électriques ..	4 694	7 665	10 371	9 322	8 821	76	124	168	151	143
b) Autres industries extractives .....	6 990	7 900	8 274	8 346	8 896	120	135	142	143	152
<b>Total:</b>	<b>11 684</b>	<b>15 565</b>	<b>18 645</b>	<b>17 668</b>	<b>17 717</b>	<b>97</b>	<b>129</b>	<b>155</b>	<b>147</b>	<b>147</b>
<b>3. Industries manufacturières</b>										
a) Denrées alimentaires, boissons et tabac :										
Industrie des denrées alimentaires et des boissons ..	82 109	93 715	104 248	115 656	121 561	125	142	158	176	185
Industrie du tabac .....	13 315	15 156	17 809	20 276	22 682	135	153	180	205	230
<b>Total:</b>	<b>95 424</b>	<b>108 871</b>	<b>122 057</b>	<b>135 932</b>	<b>144 243</b>	<b>126</b>	<b>144</b>	<b>161</b>	<b>179</b>	<b>190</b>
b) Textiles :										
Filatures de coton et de laine et fileteries .....	6 775	8 069	6 545	8 749	7 594	114	136	110	147	128
Industrie du tissage .....	14 223	14 464	13 796	17 053	15 279	143	145	139	172	154
Achèvement de produits textiles .....	3 727	3 652	3 177	3 754	3 333	152	149	130	153	136
Bonneterie .....	4 414	4 471	4 671	4 885	4 489	91	93	97	101	93
Autres secteurs de l'industrie textile .....	5 375	5 890	4 569	6 895	6 239	120	131	102	154	139
<b>Total:</b>	<b>34 514</b>	<b>36 546</b>	<b>32 758</b>	<b>41 336</b>	<b>36 934</b>	<b>125</b>	<b>132</b>	<b>119</b>	<b>150</b>	<b>134</b>
c) Vêtements et chaussures :										
Industrie du vêtement et de la confection, y compris fourrures .....	18 124	21 386	21 498	22 232	22 017	131	154	155	160	159
Industrie de la chaussure, de la ganterie et de la maroquinerie .....	2 379	2 516	2 481	2 418	2 228	91	96	95	92	85
<b>Total:</b>	<b>20 503</b>	<b>23 902</b>	<b>23 979</b>	<b>24 650</b>	<b>24 245</b>	<b>124</b>	<b>145</b>	<b>145</b>	<b>149</b>	<b>147</b>
d) Bois et meubles :										
Sciage du bois et activités connexes .....	2 637	3 065	2 816	3 537	3 609	203	235	216	272	277
Industries transformatrices du bois et industries connexes .....	23 664	26 195	26 582	31 744	33 828	141	156	158	189	201
<b>Total:</b>	<b>26 301</b>	<b>29 260</b>	<b>29 398</b>	<b>35 281</b>	<b>37 437</b>	<b>145</b>	<b>162</b>	<b>162</b>	<b>195</b>	<b>207</b>
e) Papier, impression, édition :										
Production de papier et de carton .....	4 829	7 330	5 203	5 951	5 928	128	195	138	158	158
Transformation du papier et du carton .....	6 670	8 723	8 027	8 596	8 407	129	169	156	167	163
Impression, brochage et reliure .....	16 076	18 812	22 406	21 370	21 576	138	161	192	183	185
<b>Total:</b>	<b>27 575</b>	<b>34 865</b>	<b>35 636</b>	<b>35 917</b>	<b>35 911</b>	<b>134</b>	<b>169</b>	<b>173</b>	<b>174</b>	<b>174</b>

## 2. — Valeur ajoutée brute, aux prix du marché, par branche d'activité (suite).

Estimations à prix courants.

	× 1 000 000 F					Indices 1970 = 100				
	1973	1974	1975	1976	1977	1973	1974	1975	1976	1977
<b>f) Industrie chimique et activités connexes :</b>										
Industrie du caoutchouc et industrie chimique .....	49 517	63 005	55 883	63 923	69 326	146	186	165	189	204
Raffineries de pétrole, fabriques d'agglomérés de houille, cokeries et usines à gaz ..	4 574	6 820	6 676	7 111	7 920	94	139	137	145	162
<b>Total :</b>	<b>54 091</b>	<b>69 825</b>	<b>62 559</b>	<b>71 034</b>	<b>77 246</b>	<b>139</b>	<b>180</b>	<b>161</b>	<b>183</b>	<b>199</b>
<b>g) Terre cuite, céramique, verre et ciment :</b>										
Industrie de la terre cuite et industrie céramique ....	5 567	6 529	6 556	6 936	7 570	126	148	148	157	171
Industrie du verre et industrie du ciment .....	15 004	15 310	14 039	20 583	27 463	131	134	122	180	240
Industrie des agglomérés de ciment et de l'asbestociment .....	6 873	8 341	8 506	10 528	11 811	130	158	161	199	223
<b>Total :</b>	<b>27 444</b>	<b>30 180</b>	<b>29 101</b>	<b>38 047</b>	<b>46 844</b>	<b>130</b>	<b>143</b>	<b>137</b>	<b>180</b>	<b>221</b>
<b>h) Fer et acier .....</b>	<b>46 821</b>	<b>66 240</b>	<b>27 683</b>	<b>37 019</b>	<b>33 200</b>	<b>130</b>	<b>183</b>	<b>77</b>	<b>102</b>	<b>92</b>
<b>i) Métaux non ferreux .....</b>	<b>9 355</b>	<b>11 506</b>	<b>9 712</b>	<b>12 683</b>	<b>14 400</b>	<b>129</b>	<b>158</b>	<b>134</b>	<b>174</b>	<b>198</b>
<b>j) Fabrications métalliques et constructions navales .....</b>	<b>146 975</b>	<b>168 616</b>	<b>179 984</b>	<b>202 696</b>	<b>206 253</b>	<b>133</b>	<b>152</b>	<b>163</b>	<b>183</b>	<b>186</b>
<b>k) Garages .....</b>	<b>32 820</b>	<b>38 820</b>	<b>47 050</b>	<b>56 334</b>	<b>63 591</b>	<b>135</b>	<b>160</b>	<b>193</b>	<b>232</b>	<b>261</b>
<b>l) Autres industries manufacturières (tanneries, pelleteries, industrie du diamant et industries non dénommées ailleurs) .....</b>	<b>22 364</b>	<b>27 503</b>	<b>26 940</b>	<b>33 029</b>	<b>36 568</b>	<b>154</b>	<b>189</b>	<b>185</b>	<b>227</b>	<b>252</b>
<b>Total des industries manufacturières .....</b>	<b>544 187</b>	<b>646 134</b>	<b>626 857</b>	<b>723 958</b>	<b>756 872</b>	<b>132</b>	<b>157</b>	<b>152</b>	<b>176</b>	<b>184</b>
<b>4. Construction .....</b>	<b>118 670</b>	<b>147 336</b>	<b>166 397</b>	<b>195 031</b>	<b>215 022</b>	<b>134</b>	<b>166</b>	<b>188</b>	<b>220</b>	<b>243</b>
<b>5. Electricité, gaz et eau</b>										
<b>a) Production, transport et distribution d'électricité ...</b>	<b>29 668</b>	<b>33 244</b>	<b>45 482</b>	<b>49 572</b>	<b>48 765</b>	<b>139</b>	<b>156</b>	<b>213</b>	<b>232</b>	<b>228</b>
<b>b) Distribution d'eau, transport et distribution de gaz de ville .....</b>	<b>14 996</b>	<b>18 989</b>	<b>24 266</b>	<b>28 674</b>	<b>32 660</b>	<b>187</b>	<b>236</b>	<b>302</b>	<b>357</b>	<b>406</b>
<b>Total :</b>	<b>44 664</b>	<b>52 233</b>	<b>69 748</b>	<b>78 246</b>	<b>81 425</b>	<b>152</b>	<b>178</b>	<b>237</b>	<b>266</b>	<b>277</b>
<b>6. Commerce, banque, assurances, immeubles d'habitation</b>										
<b>a) Commerce :</b>										
Commerce de gros et de détail .....	257 388	311 955	337 820	384 944	413 453	146	178	192	219	235
Distribution de produits pétroliers .....	66 679	70 696	76 914	97 029	99 133	141	150	163	205	210
<b>Total (y compris tous les droits et taxes à l'importation) : ...</b>	<b>324 067</b>	<b>382 651</b>	<b>414 734</b>	<b>481 973</b>	<b>512 586</b>	<b>145</b>	<b>172</b>	<b>186</b>	<b>216</b>	<b>230</b>
<b>b) Services financiers .....</b>	<b>42 392</b>	<b>50 836</b>	<b>56 737</b>	<b>74 255</b>	<b>80 525</b>	<b>177</b>	<b>212</b>	<b>237</b>	<b>310</b>	<b>336</b>
<b>c) Assurances .....</b>	<b>21 479</b>	<b>24 574</b>	<b>29 734</b>	<b>33 180</b>	<b>37 253</b>	<b>126</b>	<b>144</b>	<b>174</b>	<b>194</b>	<b>218</b>
<b>d) Immeubles d'habitation ...</b>	<b>73 884</b>	<b>85 768</b>	<b>101 273</b>	<b>108 854</b>	<b>123 843</b>	<b>120</b>	<b>140</b>	<b>165</b>	<b>178</b>	<b>202</b>
<b>Total :</b>	<b>461 822</b>	<b>543 829</b>	<b>602 478</b>	<b>698 262</b>	<b>754 207</b>	<b>142</b>	<b>167</b>	<b>185</b>	<b>215</b>	<b>232</b>

## 2. — Valeur ajoutée brute, aux prix du marché, par branche d'activité (suite).

Estimations à prix courants.

	× 1 000 000 F					Indices 1970 = 100				
	1973	1974	1975	1976	1977	1973	1974	1975	1976	1977
<b>7. Transports et communications</b>										
a) Transports par voie ferrée, y compris arsenaux S.N.C.B. ....	16 903	17 225	13 304	14 986	16 564	109	111	86	97	107
b) Transports par route .....	37 932	46 375	56 724	62 617	66 235	156	191	234	258	273
c) Transports maritimes et navigation fluviale .....	9 641	14 289	13 775	13 774	13 751	109	161	156	156	155
d) Ports .....	43 004	62 677	61 246	75 772	85 183	193	281	274	339	382
e) Transports aériens .....	4 129	4 292	4 665	5 997	5 151	122	127	138	178	153
f) Poste, télégraphe, téléphone, radio et télévision .....	26 055	28 620	36 546	40 190	46 304	142	156	199	219	253
<i>Total:</i>	<b>137 664</b>	<b>173 478</b>	<b>186 260</b>	<b>213 336</b>	<b>233 188</b>	<b>149</b>	<b>187</b>	<b>201</b>	<b>230</b>	<b>252</b>
<b>8. Services</b>										
a) Administration publique...	91 056	108 048	132 710	149 879	171 246	154	183	225	254	290
b) Enseignement (officiel et libre) .....	89 762	111 288	136 349	156 891	171 747	156	194	237	273	299
c) Forces armées .....	28 041	31 554	37 245	43 280	46 167	143	161	190	221	236
d) Professions médicales .....	36 846	42 990	51 942	58 608	65 872	154	180	218	246	276
e) Autres services rendus aux entreprises .....	54 235	61 977	66 443	77 276	85 541	155	177	190	221	244
f) Autres services rendus aux ménages .....	108 833	122 290	144 425	167 736	193 400	148	166	196	228	263
g) Domestiques et gens de maison .....	21 706	22 686	25 670	27 922	30 306	131	137	155	169	183
<i>Total:</i>	<b>430 479</b>	<b>500 833</b>	<b>594 784</b>	<b>681 592</b>	<b>764 279</b>	<b>151</b>	<b>176</b>	<b>209</b>	<b>239</b>	<b>268</b>
<b>9. Correction pour investissements par moyens propres .....</b>	<b>3 302</b>	<b>4 296</b>	<b>4 411</b>	<b>4 101</b>	<b>3 932</b>	<b>113</b>	<b>147</b>	<b>151</b>	<b>141</b>	<b>135</b>
<b>10. Consommation intermédiaire d'intérêts imputés correspondant aux services gratuits rendus par les intermédiaires financiers .....</b>	<b>- 19 003</b>	<b>- 23 435</b>	<b>- 26 564</b>	<b>- 35 432</b>	<b>- 38 649</b>	<b>162</b>	<b>199</b>	<b>226</b>	<b>301</b>	<b>329</b>
<b>11. TVA déductible sur la formation de capital .....</b>	<b>- 20 730</b>	<b>- 26 070</b>	<b>- 26 460</b>	<b>- 27 710</b>	<b>- 28 120</b>	<b>—</b>	<b>—</b>	<b>—</b>	<b>—</b>	<b>—</b>
<b>PRODUIT INTÉRIEUR BRUT AUX PRIX DU MARCHÉ</b>										
<i>Total des rubriques 1 à 11:</i>	<b>1 781 822</b>	<b>2 095 965</b>	<b>2 284 525</b>	<b>2 624 876</b>	<b>2 829 082</b>	<b>139</b>	<b>164</b>	<b>178</b>	<b>205</b>	<b>221</b>
Ajustement statistique ...	- 1 075	- 3 947	20 973	- 3 158	9 714					
<i>Total corrigé:</i>	<b>1 780 747</b>	<b>2 092 018</b>	<b>2 305 498</b>	<b>2 621 718</b>	<b>2 838 796</b>	<b>139,0</b>	<b>163,3</b>	<b>180,0</b>	<b>204,7</b>	<b>221,6</b>
<b>12. Paiements nets de revenus aux facteurs de production dus par le reste du monde .....</b>	<b>18 300</b>	<b>24 500</b>	<b>30 600</b>	<b>39 000</b>	<b>38 200</b>	<b>168</b>	<b>225</b>	<b>281</b>	<b>358</b>	<b>350</b>
<b>PRODUIT NATIONAL BRUT AUX PRIX DU MARCHÉ (ajusté) ...</b>	<b>1 799 047</b>	<b>2 116 518</b>	<b>2 336 098</b>	<b>2 660 718</b>	<b>2 876 996</b>	<b>139,3</b>	<b>163,8</b>	<b>180,8</b>	<b>206,0</b>	<b>222,7</b>

## 3. — Valeur ajoutée brute, aux prix du marché, par branche d'activité.

Estimations aux prix de 1970.

	× 1 000 000 F					Indices 1970 = 100				
	1973	1974	1975	1976	1977	1973	1974	1975	1976	1977
<b>1. Agriculture, sylviculture et pêche</b>										
a) Agriculture, horticulture, élevage	48 627	51 457	43 491	41 840	44 949	112	119	100	97	104
b) Sylviculture .....	2 050	1 909	1 996	2 064	1 873	106	99	103	107	97
c) Pêche .....	569	487	521	444	449	77	66	71	60	61
<i>Total :</i>	<b>51 246</b>	<b>53 853</b>	<b>46 008</b>	<b>44 348</b>	<b>47 271</b>	<b>111</b>	<b>117</b>	<b>100</b>	<b>96</b>	<b>103</b>
<b>2. Industries extractives</b>										
a) Charbonnages, y compris leurs centrales électriques .....	4 372	4 474	3 642	3 288	3 006	71	72	59	53	49
b) Autres industries extractives ....	6 244	6 674	6 681	6 594	6 754	107	114	114	113	116
<i>Total :</i>	<b>10 616</b>	<b>11 148</b>	<b>10 323</b>	<b>9 882</b>	<b>9 760</b>	<b>88</b>	<b>93</b>	<b>86</b>	<b>82</b>	<b>81</b>
<b>3. Industries manufacturières</b>										
a) Denrées alimentaires, boissons et tabac :										
Industrie des denrées alimentaires et des boissons .....	73 736	77 873	79 605	81 279	81 081	112	118	121	123	123
Industrie du tabac .....	11 436	11 497	11 205	11 017	11 274	116	116	113	111	114
<i>Total :</i>	<b>85 172</b>	<b>89 370</b>	<b>90 810</b>	<b>92 296</b>	<b>92 355</b>	<b>112</b>	<b>118</b>	<b>120</b>	<b>122</b>	<b>122</b>
b) Textiles :										
Filatures de coton et de laine et fileteries .....	6 191	6 104	4 476	5 224	4 583	104	103	75	88	77
Industrie du tissage .....	13 942	13 554	11 627	13 313	11 729	140	136	117	134	118
Achèvement de produits textiles .	2 739	2 071	1 561	1 758	1 531	112	85	64	72	63
Bonneterie .....	4 847	4 617	4 167	4 184	3 669	100	96	86	87	76
Autres secteurs de l'industrie textile .....	4 939	4 663	4 208	6 357	5 694	110	104	94	142	127
<i>Total :</i>	<b>32 658</b>	<b>31 009</b>	<b>26 039</b>	<b>30 836</b>	<b>27 206</b>	<b>118</b>	<b>112</b>	<b>94</b>	<b>112</b>	<b>98</b>
c) Vêtements et chaussures :										
Industrie du vêtement et de la confection, y compris fourrures ..	15 829	16 667	15 693	15 361	14 526	114	120	113	111	105
Industrie de la chaussure, de la ganterie et de la maroquinerie ...	2 183	2 060	1 553	1 401	1 159	83	79	59	53	44
<i>Total :</i>	<b>18 012</b>	<b>18 727</b>	<b>17 246</b>	<b>16 762</b>	<b>15 685</b>	<b>109</b>	<b>113</b>	<b>104</b>	<b>102</b>	<b>95</b>
d) Bois et meubles :										
Sciage du bois et activités connexes	2 063	2 199	2 096	2 383	2 408	158	169	161	183	185
Industries transformatrices du bois et industries connexes .....	23 326	23 116	22 140	25 087	25 345	139	138	132	149	151
<i>Total :</i>	<b>25 389</b>	<b>25 315</b>	<b>24 236</b>	<b>27 470</b>	<b>27 753</b>	<b>140</b>	<b>140</b>	<b>134</b>	<b>152</b>	<b>153</b>
e) Papier, impression, édition :										
Production de papier et de carton	4 690	4 973	3 768	4 944	4 913	125	132	100	131	131
Transformation du papier et du carton .....	6 154	7 501	6 032	6 412	6 261	119	145	117	124	121
Impression, brochage et reliure ..	12 641	11 934	12 050	10 625	10 186	108	102	103	91	87
<i>Total :</i>	<b>23 485</b>	<b>24 408</b>	<b>21 850</b>	<b>21 981</b>	<b>21 360</b>	<b>114</b>	<b>118</b>	<b>106</b>	<b>107</b>	<b>104</b>



3. — Valeur ajoutée brute, aux prix du marché, par branche d'activité (suite).

Estimations aux prix de 1970.

	× 1 000 000 F					Indices 1970 = 100				
	1973	1974	1975	1976	1977	1973	1974	1975	1976	1977
<b>f) Industrie chimique et activités connexes :</b>										
Industrie du caoutchouc et industrie chimique .....	49 914	54 521	45 588	49 852	53 688	147	161	134	147	158
Raffineries de pétrole, fabriques d'agglomérés de houille, cokeries et usines à gaz .....	5 137	4 749	4 409	4 729	5 189	105	97	90	97	106
<b>Total :</b>	<b>55 051</b>	<b>59 270</b>	<b>49 997</b>	<b>54 581</b>	<b>58 877</b>	<b>142</b>	<b>153</b>	<b>129</b>	<b>141</b>	<b>152</b>
<b>g) Terre cuite, céramique, verre et ciment :</b>										
Industrie de la terre cuite et industrie céramique .....	4 389	4 210	3 738	3 666	3 790	99	95	85	83	86
Industrie du verre et industrie du ciment .....	14 449	14 996	12 970	15 096	16 885	126	131	113	132	147
Industrie des agglomérés de ciment et de l'asbeste-ciment .....	6 127	6 605	5 549	6 222	6 537	116	125	105	118	124
<b>Total :</b>	<b>24 965</b>	<b>25 811</b>	<b>22 257</b>	<b>24 984</b>	<b>27 212</b>	<b>118</b>	<b>122</b>	<b>105</b>	<b>118</b>	<b>129</b>
<b>h) Fer et acier .....</b>	<b>43 475</b>	<b>43 217</b>	<b>32 004</b>	<b>36 204</b>	<b>33 700</b>	<b>120</b>	<b>120</b>	<b>89</b>	<b>100</b>	<b>93</b>
<b>i) Métaux non ferreux .....</b>	<b>8 673</b>	<b>7 923</b>	<b>8 192</b>	<b>9 580</b>	<b>10 880</b>	<b>119</b>	<b>109</b>	<b>113</b>	<b>132</b>	<b>150</b>
<b>j) Fabrications métalliques et constructions navales .....</b>	<b>140 267</b>	<b>153 053</b>	<b>148 101</b>	<b>159 657</b>	<b>158 862</b>	<b>127</b>	<b>138</b>	<b>134</b>	<b>144</b>	<b>144</b>
<b>k) Garages .....</b>	<b>28 377</b>	<b>28 683</b>	<b>30 204</b>	<b>32 377</b>	<b>33 813</b>	<b>117</b>	<b>118</b>	<b>124</b>	<b>133</b>	<b>139</b>
<b>l) Autres industries manufacturières (tanneries, pelleteries, industrie du diamant et industries non dénommées ailleurs) .....</b>	<b>22 743</b>	<b>25 926</b>	<b>22 263</b>	<b>25 227</b>	<b>25 979</b>	<b>157</b>	<b>178</b>	<b>153</b>	<b>174</b>	<b>179</b>
<b>Total des industries manufacturières :</b>	<b>508 267</b>	<b>532 712</b>	<b>493 199</b>	<b>531 955</b>	<b>533 682</b>	<b>124</b>	<b>129</b>	<b>120</b>	<b>129</b>	<b>130</b>
<b>4. Construction .....</b>	<b>96 490</b>	<b>100 943</b>	<b>100 656</b>	<b>107 110</b>	<b>109 883</b>	<b>109</b>	<b>114</b>	<b>114</b>	<b>121</b>	<b>124</b>
<b>5. Electricité, gaz et eau</b>										
<b>a) Production, transport et distribution d'électricité .....</b>	<b>29 229</b>	<b>31 359</b>	<b>31 975</b>	<b>35 793</b>	<b>35 586</b>	<b>137</b>	<b>147</b>	<b>150</b>	<b>168</b>	<b>167</b>
<b>b) Distribution d'eau, transport et distribution de gaz de ville .....</b>	<b>12 880</b>	<b>14 013</b>	<b>15 717</b>	<b>16 512</b>	<b>16 800</b>	<b>160</b>	<b>174</b>	<b>196</b>	<b>205</b>	<b>209</b>
<b>Total :</b>	<b>42 109</b>	<b>45 372</b>	<b>47 692</b>	<b>52 305</b>	<b>52 386</b>	<b>143</b>	<b>154</b>	<b>162</b>	<b>178</b>	<b>178</b>
<b>6. Commerce, banque, assurances, immeubles d'habitation</b>										
<b>a) Commerce :</b>										
Commerce de gros et de détail ...	205 394	215 585	211 017	222 789	224 194	117	123	120	127	128
Distribution de produits pétroliers	59 584	55 448	58 244	63 975	63 749	126	117	123	135	135
<b>Total (y compris tous les droits et taxes à l'importation) :</b>	<b>264 978</b>	<b>271 033</b>	<b>269 261</b>	<b>286 764</b>	<b>287 943</b>	<b>119</b>	<b>122</b>	<b>121</b>	<b>129</b>	<b>129</b>
<b>b) Services financiers .....</b>	<b>36 703</b>	<b>38 108</b>	<b>36 962</b>	<b>40 688</b>	<b>41 831</b>	<b>153</b>	<b>159</b>	<b>154</b>	<b>170</b>	<b>175</b>
<b>c) Assurances .....</b>	<b>18 564</b>	<b>19 079</b>	<b>20 450</b>	<b>20 829</b>	<b>21 773</b>	<b>109</b>	<b>112</b>	<b>120</b>	<b>122</b>	<b>127</b>
<b>d) Immeubles d'habitation .....</b>	<b>66 469</b>	<b>68 252</b>	<b>70 062</b>	<b>71 817</b>	<b>73 582</b>	<b>108</b>	<b>111</b>	<b>114</b>	<b>117</b>	<b>120</b>
<b>Total :</b>	<b>386 714</b>	<b>396 472</b>	<b>396 735</b>	<b>420 098</b>	<b>425 129</b>	<b>119</b>	<b>122</b>	<b>122</b>	<b>129</b>	<b>131</b>

## 3. — Valeur ajoutée brute, aux prix du marché, par branche d'activité (suite).

Estimations aux prix de 1970.

	× 1 000 000 F					Indices 1970 = 100				
	1973	1974	1975	1976	1977	1973	1974	1975	1976	1977
<b>7. Transports et communications</b>										
a) Transports par voie ferrée, y compris arsenaux S.N.C.B. ....	16 559	16 708	15 054	15 370	15 063	107	108	97	99	97
b) Transports par route .....	26 451	28 087	28 498	28 395	27 864	109	116	117	117	115
c) Transports maritimes et navigation fluviale .....	8 021	8 763	6 622	7 942	7 624	91	99	75	90	86
d) Ports .....	26 536	29 905	23 327	25 380	26 547	119	134	105	114	119
e) Transports aériens .....	5 300	5 552	5 528	5 510	5 442	157	164	164	163	161
f) Poste, télégraphe, téléphone, radio et télévision .....	20 002	21 004	20 454	22 238	22 525	109	115	112	121	123
<b>Total:</b>	<b>102 869</b>	<b>110 019</b>	<b>99 483</b>	<b>104 835</b>	<b>105 065</b>	<b>111</b>	<b>119</b>	<b>107</b>	<b>113</b>	<b>113</b>
<b>8. Services</b>										
a) Administration publique .....	71 053	73 757	76 171	79 432	83 408	120	125	129	135	141
b) Enseignement (officiel et libre) ...	69 006	74 674	76 463	80 805	81 317	120	130	133	140	141
c) Forces armées .....	21 463	21 081	20 771	22 151	21 732	110	108	106	113	111
d) Professions médicales .....	29 835	31 720	33 716	35 107	36 719	125	133	141	147	154
e) Autres services rendus aux entreprises .....	41 051	43 010	42 100	44 305	45 103	117	123	120	127	129
f) Autres services rendus aux ménages .....	88 316	89 640	95 744	100 818	103 759	120	122	130	137	141
g) Domestiques et gens de maison ..	16 299	15 620	15 587	15 235	15 105	99	95	94	92	91
<b>Total:</b>	<b>337 023</b>	<b>349 502</b>	<b>360 552</b>	<b>377 853</b>	<b>387 143</b>	<b>118</b>	<b>123</b>	<b>127</b>	<b>133</b>	<b>136</b>
<b>9. Correction pour investissements par moyens propres .....</b>	<b>2 903</b>	<b>3 318</b>	<b>3 125</b>	<b>2 790</b>	<b>2 536</b>	<b>99</b>	<b>114</b>	<b>107</b>	<b>96</b>	<b>87</b>
<b>10. Consommation intermédiaire d'intérêts imputés correspondant aux services gratuits rendus par les intermédiaires financiers .....</b>	<b>- 16 565</b>	<b>- 17 533</b>	<b>- 17 158</b>	<b>- 18 713</b>	<b>- 19 468</b>	<b>141</b>	<b>149</b>	<b>146</b>	<b>159</b>	<b>166</b>
<b>11. TVA déductible sur la formation de capital .....</b>	<b>—</b>	<b>—</b>	<b>—</b>	<b>—</b>	<b>—</b>	<b>—</b>	<b>—</b>	<b>—</b>	<b>—</b>	<b>—</b>
<b>PRODUIT INTÉRIEUR BRUT AUX PRIX DU MARCHÉ</b>										
<b>Total des rubriques 1 à 11:</b>	<b>1 521 672</b>	<b>1 585 806</b>	<b>1 540 615</b>	<b>1 632 463</b>	<b>1 653 387</b>	<b>119</b>	<b>124</b>	<b>120</b>	<b>127</b>	<b>129</b>
Ajustement statistique .....	- 19 408	- 12 291	- 850	- 5 195	- 4 483					
<b>Total corrigé:</b>	<b>1 502 264</b>	<b>1 573 515</b>	<b>1 539 765</b>	<b>1 627 268</b>	<b>1 648 904</b>	<b>117,3</b>	<b>122,8</b>	<b>120,2</b>	<b>127,0</b>	<b>128,7</b>
<b>12. Paiements nets de revenus aux facteurs de production dus par le reste du monde .....</b>	<b>15 500</b>	<b>18 400</b>	<b>20 500</b>	<b>24 200</b>	<b>22 200</b>					
<b>PRODUIT NATIONAL BRUT AUX PRIX DU MARCHÉ (ajusté) .....</b>	<b>1 517 764</b>	<b>1 591 915</b>	<b>1 560 265</b>	<b>1 651 468</b>	<b>1 671 104</b>	<b>117,5</b>	<b>123,2</b>	<b>120,8</b>	<b>127,8</b>	<b>129,4</b>

4. — Importance relative et taux de croissance de la valeur ajoutée brute par branche d'activité.

	Importance relative de la valeur ajoutée brute au coût des facteurs, à prix courants					Taux de croissance de la valeur ajoutée brute aux prix du marché, aux prix de 1970				
	1973	1974	1975	1976	1977	1973	1974	1975	1976	1977
1. Agriculture, sylviculture et pêche . . . . .	4,3	3,3	3,3	3,3	2,7	3,1	5,1	-14,6	- 3,6	6,6
2. Industries extractives . . . . .	1,1	1,1	1,1	1,0	1,0	- 7,6	5,0	- 7,4	- 4,3	- 1,2
3. Industries manufacturières										
a) Denrées aliment., boissons et tabac	5,0	4,8	4,8	4,7	4,6	1,8	4,9	1,6	1,6	0,1
b) Textiles . . . . .	2,2	2,0	1,6	1,8	1,4	9,0	- 5,0	-16,0	18,4	-11,8
c) Vêtements et chaussures . . . . .	1,2	1,2	1,1	1,0	0,9	- 4,8	4,0	- 7,9	- 2,8	- 6,4
d) Bois et meubles . . . . .	1,5	1,4	1,3	1,4	1,4	11,8	- 0,3	- 4,3	13,3	1,0
e) Papier, impression, édition . . . . .	1,7	1,8	1,7	1,5	1,4	5,2	3,9	-10,5	0,6	- 2,8
f) Industrie chimique et activités con- nexes . . . . .	3,6	4,1	3,4	3,4	3,4	11,5	7,7	-15,6	9,2	7,9
g) Terre cuite, céramiq., verre et ciment	1,6	1,5	1,3	1,5	1,7	11,5	3,4	-13,8	12,3	8,9
h-i) Fer, acier et métaux non ferreux . .	3,6	4,3	1,9	2,1	1,9	6,6	- 1,9	-21,4	13,9	- 2,6
j-k) Fabrications métalliques, construc- tions navales et garages . . . . .	10,8	10,6	10,5	10,5	10,1	15,2	7,8	- 1,9	7,7	0,3
l) Industries non dénommées ailleurs .	1,4	1,4	1,3	1,4	1,4	15,6	14,0	-14,1	13,3	3,0
<i>Total 3 :</i>	32,6	33,1	28,9	29,3	28,2	9,5	4,8	- 7,4	7,9	0,3
4. Construction . . . . .	6,6	7,0	7,1	7,3	7,5	5,4	4,6	- 0,3	6,4	2,6
5. Electricité, gaz et eau . . . . .	2,6	2,5	3,1	3,0	2,9	10,1	7,7	5,1	9,7	0,2
6. Commerce, banque, assurances, immeu- bles d'habitation										
a) Commerce . . . . .	10,8	10,7	10,7	11,1	11,0	6,9	2,3	- 0,7	6,5	0,4
b + c) Services financiers et assurances	4,1	4,0	4,1	4,5	4,6	13,3	3,5	0,4	7,2	3,4
d) Immeubles d'habitation . . . . .	4,6	4,5	4,8	4,6	4,8	2,7	2,7	2,7	2,5	2,5
<i>Total 6 :</i>	19,5	19,2	19,6	20,2	20,4	7,0	2,5	0,1	5,9	1,2
7. Transports et communications . . . . .	8,1	8,7	8,4	8,5	8,6	6,0	7,0	- 9,6	5,4	0,2
8. Services . . . . .	25,2	25,0	27,1	27,2	28,2	6,6	3,7	3,2	4,8	2,5
9. Correction pour investissements par moyens propres . . . . .	0,2	0,2	0,2	0,2	0,1					
10. Consommation intermédiaire d'intérêts imputés correspondant aux services gra- tuits rendus par les intermédiaires finan- ciers . . . . .	- 1,2	- 1,2	- 1,3	- 1,5	- 1,5					
<b>PRODUIT INTÉRIEUR BRUT :</b>										
<i>Total des rubriques 1 à 10 :</i>	99,0	98,9	97,5	98,5	98,1					
Ajustement statistique . . . . .	- 0,1	- 0,2	1,0	- 0,1	0,4					
<i>Total corrigé :</i>	98,9	98,7	98,5	98,4	98,5	6,5	4,7	- 2,1	5,7	1,3
11. Paiements nets de revenus aux facteurs de production dus par le reste du monde	1,1	1,3	1,5	1,6	1,5					
<b>PRODUIT NATIONAL BRUT (ajusté) . . . . .</b>										
	100,0	100,0	100,0	100,0	100,0	6,4	4,9	- 2,0	5,8	1,2

## 5. — Répartition du Produit national entre les facteurs de production.

Estimations à prix courants.

	× 1 000 000 F					Indices 1970 = 100				
	1973	1974	1975	1976	1977	1973	1974	1975	1976	1977
<b>A. Rémunération des salariés</b>										
<b>1. Salaires et traitements des travailleurs assujettis à la sécurité sociale (à l'exclusion des catégories spécifiées ci-après)</b>										
a) Assujettis à l'O.N.S.S. et F.N.R.O.M. : Ouvriers (y compris intervention patronale pour les vacances annuelles) .....	298 415	362 136	400 165	435 285	465 811	140	170	188	205	219
Employés .....	244 040	297 580	361 450	409 190	460 600	157	192	233	264	297
b) Assujettis à l'O.S.S.M.M.	531	633	810	937	1 230	124	148	190	219	288
<b>Total :</b>	<b>542 986</b>	<b>660 349</b>	<b>762 425</b>	<b>845 412</b>	<b>927 641</b>	<b>148</b>	<b>179</b>	<b>207</b>	<b>230</b>	<b>252</b>
<b>2. Rémunération des travailleurs assujettis à certaines dispositions spéciales en matière de sécurité sociale</b>										
a) Domestiques et gens de maison .....	(1)20 060	21 024	23 942	26 107	28 372	134	140	160	174	189
b) Travailleurs frontaliers (y compris charges patronales)	9 835	11 220	11 870	12 525	13 250	133	151	160	169	179
c) Travailleurs saisonniers exerçant leur activité à l'étranger (y compris charges patronales) .....	20	17	14	12	10	65	55	45	39	32
<b>Total :</b>	<b>29 915</b>	<b>32 261</b>	<b>35 826</b>	<b>38 644</b>	<b>41 632</b>	<b>133</b>	<b>144</b>	<b>160</b>	<b>172</b>	<b>185</b>
<b>3. Contribution des employeurs à la sécurité sociale</b>										
a) Contributions versées à l'O.N.S.S., au F.N.R.O.M. et à l'O.S.S.M.M. (sauf vacances annuelles) .....	116 343	138 465	167 528	192 215	207 333	156	185	224	257	278
b) Dispositions spéciales en faveur de certaines catégories de travailleurs .....	2 680	3 091	3 622	3 996	4 280	171	197	231	255	273
c) Assurance contre les accidents du travail .....	13 078	15 200	16 302	18 429	22 227	162	188	201	228	275
<b>Total :</b>	<b>132 101</b>	<b>156 756</b>	<b>187 452</b>	<b>214 640</b>	<b>233 840</b>	<b>157</b>	<b>186</b>	<b>222</b>	<b>254</b>	<b>277</b>
<b>4. Rémunération des autres travailleurs non assujettis au régime général de sécurité sociale</b>										
a) Pouvoir central : fonction administrative de l'Etat (y compris les cultes) : Total des rémunérations et pensions .....	37 307	43 060	52 077	57 924	64 934	156	180	218	243	272
b) Pouvoir central : enseignement de l'Etat : Total des rémunérations et pensions .....	29 205	34 559	42 110	47 912	52 285	162	192	234	266	290
c) Pouvoir central : forces armées : Total des rémunérations et pensions .....	28 041	31 554	37 245	43 280	46 167	143	161	190	221	236

(1) A l'exclusion de ceux qui depuis 1970 sont repris au régime élargi de sécurité sociale.

5. — Répartition du Produit national entre les facteurs de production (suite)

Estimations à prix courants.

	× 1 000 000 F					Indices 1970 = 100				
	1973	1974	1975	1976	1977	1973	1974	1975	1976	1977
d) Pouvoirs subordonnés: fonction administrative des provinces et des communes (y compris les C.A.P.) - Total:	30 218	36 592	45 729	51 704	58 355	158	191	239	271	305
e) Pouvoirs subordonnés: enseignement communal et provincial (y compris les subsides-traitements) - Total:	20 974	26 422	32 178	37 484	41 354	158	199	242	282	311
f) Enseignement libre - Total:	36 872	47 120	58 288	67 312	73 484	153	195	241	279	304
g) S.N.C.B.:										
Rémunérations .....	14 649	16 872	19 697	21 194	22 879	150	173	202	218	235
Pensions, charges sociales ..	11 461	13 307	17 135	19 102	20 352	130	150	194	216	230
Total:	26 110	30 179	36 832	40 296	43 231	140	162	198	217	233
h) R.T.T., Poste, R.V.A., Radio et Télévision:										
Rémunérations .....	23 689	28 744	34 397	38 929	41 964	173	210	251	284	306
Pensions, charges sociales ..	1 924	2 358	2 933	3 299	3 710	168	206	256	288	324
Total:	25 613	31 102	37 330	42 228	45 674	173	209	251	284	308
i) Entreprises publiques contrôlées par les pouvoirs subordonnés:										
Rémunérations .....	8 156	9 980	12 527	14 215	16 346	155	189	238	270	310
Charges sociales .....	1 337	1 576	1 937	2 181	2 483	153	180	222	250	284
Total:	9 493	11 556	14 464	16 396	18 829	155	188	236	267	307
j) Moins rémunérations du personnel temporaire assujéti au régime général de sécurité sociale .....	- 30 333	- 36 322	- 43 030	- 46 611	- 51 203	166	198	235	255	280
Total 4:	213 500	255 822	313 223	357 925	393 110	153	184	225	257	282
5. Corrections et compléments ..	36 400	43 360	40 820	52 560	59 770	140	167	157	203	230
Total des rubriques 1 à 5:	954 902	1 148 548	1 339 746	1 509 181	1 655 993	149	179	209	236	259
Ajustement statistique ....	1 270	1 544	- 16 638	4 073	- 4 412					
Total ajusté:	956 172	1 150 092	1 323 108	1 513 254	1 651 581	150	181	208	238	260
<b>B. Revenu des entrepreneurs individuels et des sociétés de personnes</b>										
1. Agriculture, horticulture et sylviculture										
a) Valeur brute de la production agricole et horticole:										
Production animale .....	95 650	90 712	96 558	105 380	108 130	153	145	154	168	173
Production végétale .....	17 477	18 179	19 910	25 286	18 711	150	156	171	217	161
Production horticole .....	22 350	26 457	28 987	31 676	30 517	130	154	168	184	177
Total:	135 477	135 348	145 455	162 342	157 358	148	148	159	177	172
b) Charges d'exploitation ....	86 311	94 334	98 994	107 938	112 694	139	152	159	174	181
c) Revenu de l'agriculture et de l'horticulture .....	49 166	41 014	46 461	54 404	44 664	167	140	158	185	152
d) Revenu des bois non soumis au régime forestier ....	490	300	170	420	140	233	143	81	200	67
Total c) + d):	49 656	41 314	46 631	54 824	44 804	168	140	158	185	151

5. — Répartition du Produit national entre les facteurs de production (suite).  
Estimations à prix courants.

	× 1 000 000 F					Indices 1970 = 100				
	1973	1974	1975	1976	1977	1973	1974	1975	1976	1977
<b>2. Professions libérales</b>										
a) Médecins et dentistes .....	21 680	25 090	30 490	35 350	39 580	146	170	206	239	267
b) Pharmaciens .....	7 720	8 450	9 420	9 460	10 490	135	147	164	165	183
c) Avocats, avoués et notaires .....	5 830	6 520	7 030	9 270	10 600	171	191	206	272	311
d) Autres professions libérales .....	11 000	13 000	14 800	16 800	18 000	131	155	176	200	214
<b>Total:</b>	<b>46 230</b>	<b>53 060</b>	<b>61 740</b>	<b>70 880</b>	<b>78 670</b>	<b>143</b>	<b>164</b>	<b>191</b>	<b>219</b>	<b>243</b>
<b>3. Commerçants et artisans indépendants</b>	159 600	171 900	186 600	204 300	225 500	114	123	134	146	162
<b>4. Revenu des sociétés de personnes .....</b>	14 060	15 220	12 710	14 480	15 060	131	142	118	135	140
<b>Total des rubriques 1 à 4:</b>	<b>269 546</b>	<b>281 494</b>	<b>307 681</b>	<b>344 484</b>	<b>364 034</b>	<b>127</b>	<b>133</b>	<b>145</b>	<b>162</b>	<b>172</b>
Ajustement statistique .....	358	378	- 3 822	929	- 970					
<b>Total ajusté:</b>	<b>269 904</b>	<b>281 872</b>	<b>303 859</b>	<b>345 413</b>	<b>363 064</b>	<b>128</b>	<b>134</b>	<b>144</b>	<b>164</b>	<b>172</b>
<b>C. Revenu de la propriété échéant aux particuliers</b>										
<b>1. Intérêts</b>										
a) Dépôts d'épargne et opération de capitalisation .....	18 960	26 640	31 921	36 396	41 216	144	203	243	277	314
b) Dépôts bancaires .....	10 571	19 477	18 668	22 123	24 217	138	254	244	289	316
c) Contrats d'assurance .....	5 688	6 193	6 814	7 492	8 200	127	139	153	168	184
d) Fonds publics .....	29 202	35 841	41 168	48 365	57 990	138	169	194	228	274
e) Emprunts - obligations émises par des sociétés et emprunts hypothécaires .....	4 129	4 916	5 566	6 580	7 852	153	182	206	243	290
<b>Total:</b>	<b>68 550</b>	<b>93 067</b>	<b>104 137</b>	<b>120 956</b>	<b>139 475</b>	<b>140</b>	<b>189</b>	<b>212</b>	<b>246</b>	<b>284</b>
f) Intérêts imputés correspondant aux services gratuits rendus par les banques et les autres intermédiaires financiers .....	19 003	23 435	26 564	35 432	38 649	162	199	226	301	329
<b>Total des intérêts:</b>	<b>87 553</b>	<b>116 502</b>	<b>130 701</b>	<b>156 388</b>	<b>178 124</b>	<b>144</b>	<b>191</b>	<b>215</b>	<b>257</b>	<b>293</b>
<b>2. Loyers (réellement perçus ou imputés)</b>										
a) Propriétés bâties .....	90 638	106 221	125 203	135 606	153 293	126	147	173	188	212
b) Propriétés non bâties .....	5 398	5 473	5 588	5 682	5 813	82	83	84	86	88
c) Charges (amortissements, entretien, intérêts hypothécaires) .....	- 49 537	- 59 855	- 70 557	- 80 040	- 88 913	143	173	204	231	256
<b>Loyers nets:</b>	<b>46 499</b>	<b>51 839</b>	<b>60 234</b>	<b>61 248</b>	<b>70 193</b>	<b>105</b>	<b>117</b>	<b>136</b>	<b>139</b>	<b>159</b>
<b>3. Dividendes, tantièmes, dons</b>										
a) Dividendes distribués par des sociétés belges exerçant leur activité principale en Belgique .....	17 331	21 849	18 681	20 512	21 763	134	169	144	158	168
b) Dividendes distribués par des sociétés belges exerçant leur activité principale à l'étranger .....	574	706	705	730	812	105	129	129	133	148
c) Revenus provenant d'investissements à l'étranger .....	27 500	35 400	37 700	43 100	46 100	142	183	195	223	239
d) Tantièmes .....	3 210	3 812	3 242	3 568	3 786	119	142	121	133	141
e) Dons des sociétés à des particuliers ou à des institutions sans but lucratif au service des particuliers .....	1 600	1 740	1 150	1 380	1 330	147	160	106	127	122
<b>Total 3:</b>	<b>50 215</b>	<b>63 507</b>	<b>61 478</b>	<b>69 290</b>	<b>73 791</b>	<b>137</b>	<b>174</b>	<b>168</b>	<b>189</b>	<b>202</b>

5. — Répartition du Produit national entre les facteurs de production (suite).

Estimations à prix courants.

	× 1 000 000 F					Indices 1970 = 100				
	1973	1974	1975	1976	1977	1973	1974	1975	1976	1977
<i>Total des revenus de la propriété échéant aux particuliers</i> .....	184 267	231 848	252 413	286 926	322 108	130	164	178	203	227
<b>D. Bénéfices non distribués des sociétés</b>										
1. Bénéfices non distribués des sociétés par actions .....	45 040	43 510	11 750	28 230	23 670	161	155	42	101	84
2. Bénéfices non distribués des entreprises publiques autonomes .....	2 166	1 373	3 164	4 521	5 924	68	43	99	142	186
<i>Total:</i>	47 206	44 883	14 914	32 751	29 594	151	144	48	105	95
<b>E. Impôts directs des sociétés de toutes formes juridiques</b>	54 585	64 352	70 115	72 718	76 444	177	208	227	235	247
<b>F. Revenu de la propriété et de l'entreprise échéant à l'Etat</b>										
1. <i>Loyers imputés</i>										
a) Pouvoir central .....	3 949	5 151	6 537	7 795	9 646	146	190	241	288	356
b) Autres pouvoirs publics ...	4 279	5 465	6 792	7 993	9 773	138	177	220	258	316
<i>Total:</i>	8 228	10 616	13 329	15 788	19 419	142	183	230	272	335
2. <i>Intérêts, dividendes, bénéfices</i>										
a) Pouvoir central .....	- 22 192	- 23 081	- 27 796	- 35 046	- 39 239	330	343	414	521	584
b) Intérêts des réserves mathématiques relatives aux lois de pensions .....	5 651	6 143	6 769	4 397	4 575	128	139	154	100	104
c) Autres pouvoirs publics ...	9 837	12 285	14 269	17 915	20 447	115	143	167	209	239
<i>Total:</i>	- 6 704	- 4 653	- 6 758	- 12 734	- 14 217	—	—	—	—	—
<i>Total des revenus échéant à l'Etat</i> .....	1 524	5 963	6 571	3 054	5 202	13	49	55	25	43
<b>G. Intérêt de la dette publique</b>	- 59 144	- 73 174	- 82 484	- 98 189	- 119 312	137	170	191	228	277
<b>REVENU NATIONAL NET AU COÛT DES FACTEURS (ajusté)</b> .....	1 454 514	1 705 836	1 888 496	2 155 927	2 328 681	142,7	167,4	185,3	211,6	228,5
<b>H. Amortissements</b> .....	163 476	195 162	214 183	232 280	252 588	131	157	172	186	203
<i>Revenu national brut au coût des facteurs (ajusté)</i> ...	1 617 990	1 900 998	2 102 679	2 388 207	2 581 269	141,5	166,2	183,9	208,8	225,7
<b>I. Impôts indirects</b> .....	206 427	240 534	260 950	308 148	335 006	125	146	158	187	203
<b>J. Subventions</b> .....	- 25 370	- 25 014	- 27 531	- 35 637	- 39 279	149	147	162	210	231
<b>PRODUIT NATIONAL BRUT AUX PRIX DU MARCHÉ (ajusté)</b> .....	1 799 047	2 116 518	2 336 098	2 660 718	2 876 996	139,3	163,8	180,8	206,0	222,7

## 6. — Importance relative et taux de croissance du revenu des divers facteurs de production.

Estimations à prix courants.

	Importance relative					Taux de croissance				
	1973	1974	1975	1976	1977	1973	1974	1975	1976	1977
<b>1. Rémunération des salariés</b>										
a) Salaires et traitements des travailleurs assujettis à la sécurité sociale (à l'exclusion des catégories spécifiées ci-après) .....	37,3	38,8	40,4	39,3	39,8	15,9	21,6	15,5	10,9	9,7
b) Rémunération des travailleurs assujettis à certaines dispositions spéciales en matière de sécurité sociale .....	2,1	1,9	1,9	1,8	1,8	20,1	7,8	11,1	7,9	7,7
c) Contribution des employeurs à la sécurité sociale .....	9,1	9,2	9,9	10,0	10,0	15,8	18,7	19,6	14,5	8,9
d) Rémunération des autres travailleurs non assujettis au régime général de sécurité sociale .....	14,6	15,0	16,6	16,6	16,9	12,6	19,8	22,4	14,3	9,8
e) Corrections, compléments et ajustement statistique .....	2,6	2,6	1,3	2,6	2,4	—	—	—	—	—
<i>Total:</i>	<b>65,7</b>	<b>67,5</b>	<b>70,1</b>	<b>70,3</b>	<b>70,9</b>	<b>15,0</b>	<b>20,3</b>	<b>15,0</b>	<b>14,4</b>	<b>9,1</b>
<b>2. Revenu des entrepreneurs individuels et des sociétés de personnes</b>										
a) Agriculture, horticulture et sylviculture .....	3,4	2,4	2,5	2,5	1,9	7,9	-16,8	12,9	17,6	-18,3
b) Professions libérales .....	3,2	3,1	3,3	3,3	3,4	15,5	14,8	16,4	14,8	11,0
c) Commerçants et artisans indépendants et sociétés de personnes .....	12,0	11,0	10,5	10,2	10,3	8,3	7,8	6,5	9,8	10,0
d) Ajustement statistique .....	0,0	0,0	- 0,2	0,0	0,0	—	—	—	—	—
<i>Total:</i>	<b>18,6</b>	<b>16,5</b>	<b>16,1</b>	<b>16,0</b>	<b>15,6</b>	<b>9,3</b>	<b>4,4</b>	<b>7,8</b>	<b>13,7</b>	<b>5,1</b>
<b>3. Revenu de la propriété échéant aux particuliers</b>										
a) Intérêts .....	6,0	6,9	6,9	7,3	7,6	19,0	33,1	12,2	19,7	13,9
b) Loyers (réellement perçus ou imputés)	3,2	3,0	3,2	2,8	3,0	2,9	11,5	16,2	1,7	14,6
c) Dividendes, tantièmes, dons .....	3,5	3,7	3,3	3,2	3,2	16,2	26,5	- 3,2	12,7	6,5
<i>Total:</i>	<b>12,7</b>	<b>13,6</b>	<b>13,4</b>	<b>13,3</b>	<b>13,8</b>	<b>13,8</b>	<b>25,8</b>	<b>8,9</b>	<b>13,7</b>	<b>12,3</b>
<b>4. Bénéfices non distribués des sociétés ...</b>	3,2	2,6	0,8	1,5	1,3	36,5	- 4,9	-66,8	119,6	- 9,6
<b>5. Impôts directs des sociétés de toutes formes juridiques .....</b>	3,8	3,8	3,7	3,4	3,3	31,2	17,9	9,0	3,7	5,1
<b>6. Revenu de la propriété et de l'entreprise échéant à l'Etat .....</b>	0,1	0,3	0,3	0,1	0,2	-59,6	291,3	10,2	-53,5	70,3
<b>7. Intérêt de la dette publique .....</b>	- 4,1	- 4,3	- 4,4	- 4,6	- 5,1	14,2	23,7	12,7	19,0	21,5
<b>REVENU NATIONAL NET AU COUT DES FACTEURS (ajusté) .....</b>	<b>100,0</b>	<b>100,0</b>	<b>100,0</b>	<b>100,0</b>	<b>100,0</b>	<b>14,6</b>	<b>17,3</b>	<b>10,7</b>	<b>14,2</b>	<b>8,0</b>



## 7. — Affectation du Produit national.

Estimations à prix courants.

	× 1 000 000 F					Indices 1970 = 100				
	1973	1974	1975	1976	1977	1973	1974	1975	1976	1977
<b>A. CONSOMMATION PRIVÉE</b>										
<b>1. Produits alimentaires</b>										
<b>a) Pain et produits à base de céréales :</b>										
Pain et produits de la boulangerie .....	15 487	17 469	20 007	22 626	24 778	122	138	158	178	195
Pâtisserie et biscuits .....	9 809	11 940	13 357	12 841	16 342	118	144	161	155	197
Biscottes, pâtes alimentaires et riz .....	1 513	1 947	2 028	2 694	2 798	117	150	156	208	216
<b>Total :</b>	<b>26 809</b>	<b>31 356</b>	<b>35 392</b>	<b>38 161</b>	<b>43 918</b>	<b>120</b>	<b>141</b>	<b>159</b>	<b>171</b>	<b>197</b>
<b>b) Viande et produits dérivés .</b>	91 355	105 554	114 706	129 616	133 744	125	145	157	178	184
<b>c) Poisson .....</b>	9 840	11 772	12 384	15 375	16 246	154	184	194	240	254
<b>d) Lait, fromage, œufs :</b>										
Lait frais et conservé .....	11 250	12 048	13 923	15 843	17 123	135	145	167	190	206
Fromage .....	8 768	10 366	11 615	13 491	14 303	139	164	184	213	226
Œufs .....	5 532	5 895	6 086	6 742	7 179	132	141	145	161	172
<b>Total :</b>	<b>25 550</b>	<b>28 309</b>	<b>31 624</b>	<b>36 076</b>	<b>38 605</b>	<b>136</b>	<b>150</b>	<b>168</b>	<b>192</b>	<b>205</b>
<b>e) Huiles et graisses :</b>										
Beurre .....	9 687	9 661	10 968	12 114	12 496	104	103	117	130	134
Huiles et margarine .....	6 091	8 710	8 937	8 376	8 377	118	169	173	162	162
<b>Total :</b>	<b>15 778</b>	<b>18 371</b>	<b>19 905</b>	<b>20 490</b>	<b>20 873</b>	<b>109</b>	<b>127</b>	<b>137</b>	<b>141</b>	<b>144</b>
<b>f) Pommes de terre, légumes et fruits :</b>										
Pommes de terre .....	5 675	4 415	6 269	12 156	7 023	122	95	134	261	151
Fruits frais exotiques .....	6 605	6 324	7 236	7 229	7 671	138	132	151	151	160
Fruits frais indigènes .....	6 661	7 418	8 995	8 842	9 375	111	124	150	148	157
Fruits secs et conservés .....	1 177	1 123	1 157	1 473	1 402	147	140	144	184	175
Légumes frais .....	11 313	13 822	14 706	17 619	16 834	120	146	156	186	178
Légumes secs et conservés .....	2 563	3 067	2 806	3 698	2 177	132	158	145	191	112
<b>Total :</b>	<b>33 994</b>	<b>36 169</b>	<b>41 169</b>	<b>51 017</b>	<b>44 482</b>	<b>123</b>	<b>131</b>	<b>149</b>	<b>185</b>	<b>161</b>
<b>g) Café, thé et chicorée .....</b>	8 086	8 725	9 014	11 173	16 926	112	121	125	155	235
<b>h) Sucre, confiture, confiserie :</b>										
Chocolat et articles en chocolat .....	4 839	6 460	7 728	9 011	9 331	112	149	179	208	216
Autres produits .....	7 118	8 276	8 474	10 302	9 558	120	139	142	173	161
<b>Total :</b>	<b>11 957</b>	<b>14 736</b>	<b>16 202</b>	<b>19 313</b>	<b>18 889</b>	<b>116</b>	<b>143</b>	<b>158</b>	<b>188</b>	<b>184</b>
<b>i) Autres produits alimentaires .....</b>	7 952	9 412	10 683	12 039	13 665	147	174	197	222	252
<b>Total produits alimentaires :</b>	<b>231 321</b>	<b>264 404</b>	<b>291 079</b>	<b>333 260</b>	<b>347 348</b>	<b>125</b>	<b>143</b>	<b>157</b>	<b>180</b>	<b>187</b>
<b>2. Boissons</b>										
<b>a) Eaux minérales et limonades .....</b>	12 542	12 386	14 888	17 461	16 352	156	154	185	217	203
<b>b) Bière .....</b>	24 937	26 514	28 990	31 126	31 630	131	140	153	164	166
<b>c) Alcools .....</b>	9 150	10 094	10 419	10 607	11 568	135	149	153	156	170
<b>d) Vins et autres boissons .....</b>	12 824	13 211	15 786	15 847	19 924	182	188	224	225	283
<b>Total :</b>	<b>59 453</b>	<b>62 205</b>	<b>70 083</b>	<b>75 041</b>	<b>79 474</b>	<b>145</b>	<b>152</b>	<b>171</b>	<b>184</b>	<b>194</b>
<b>3. Tabac .....</b>	20 289	22 791	25 285	28 427	31 550	132	148	164	185	205
<b>4. Vêtements et effets personnels</b>										
<b>a) Vêtements à l'exclusion de ce qui suit .....</b>	68 300	80 170	83 539	96 012	99 644	139	163	170	196	203
<b>b) Chaussures .....</b>	11 281	13 809	15 410	17 550	19 973	148	181	202	230	262
<b>c) Fourrures, ganterie, maroquinerie .....</b>	4 512	4 883	5 396	6 392	7 066	154	166	184	218	241
<b>d) Horlogerie, bijouterie, orfèvrerie, lunetterie .....</b>	8 234	9 634	9 504	11 024	11 998	133	155	153	177	193
<b>Total :</b>	<b>92 327</b>	<b>108 496</b>	<b>113 849</b>	<b>130 978</b>	<b>138 681</b>	<b>140</b>	<b>165</b>	<b>173</b>	<b>199</b>	<b>211</b>
<b>5. Loyers, taxes, eau .....</b>	98 264	115 617	136 435	148 859	168 705	126	149	176	192	217

## 7. — Affectation du Produit national(suite).

Estimations à prix courants.

	× 1 000 000 F					Indices 1970 = 100				
	1973	1974	1975	1976	1977	1973	1974	1975	1976	1977
<b>6. Chauffage, éclairage</b>										
a) Charbon, etc .....	9 045	9 882	10 417	9 164	8 835	79	86	91	80	77
b) Gaz de ville et gaz naturel .	6 085	7 479	9 539	11 487	13 624	162	199	254	306	363
c) Electricité .....	15 479	18 876	26 309	29 511	33 064	130	159	221	248	278
d) Gaz en bonbonnes, mazout, bois .....	21 907	28 563	34 643	38 493	39 235	177	231	280	311	317
<b>Total :</b>	<b>52 516</b>	<b>64 800</b>	<b>80 908</b>	<b>88 655</b>	<b>94 758</b>	<b>133</b>	<b>164</b>	<b>205</b>	<b>224</b>	<b>240</b>
<b>7. Articles ménagers durables</b>										
a) Textiles, verre et cristal ..	27 250	32 342	34 079	38 763	41 541	142	168	177	201	216
b) Meubles et articles en bois .	38 831	47 459	45 564	56 811	61 332	198	242	232	289	312
c) Articles de tôlerie, de tréfilerie et de laminage à froid ; accessoires métalliques du bâtiment .....	16 496	19 188	20 234	23 041	25 029	122	142	150	170	185
d) Appareils électro-ménagers	14 449	18 935	18 632	21 331	21 356	185	243	239	274	274
e) Appareils de radio et de télévision .....	12 004	14 698	15 636	18 211	20 633	198	243	258	301	341
f) Autres articles .....	10 881	13 108	13 812	15 573	16 996	186	225	237	267	291
<b>Total :</b>	<b>119 911</b>	<b>145 730</b>	<b>147 957</b>	<b>173 730</b>	<b>186 887</b>	<b>166</b>	<b>202</b>	<b>205</b>	<b>241</b>	<b>259</b>
<b>8. Entretien de la maison</b>										
a) Gens de maison .....	21 706	22 686	25 670	27 922	30 306	131	137	155	169	183
b) Articles ménagers non durables .....	8 854	10 286	10 658	12 467	13 925	131	152	158	184	206
c) Service d'entretien .....	18 391	22 450	25 982	29 952	34 406	151	184	213	246	283
<b>Total :</b>	<b>48 951</b>	<b>55 422</b>	<b>62 310</b>	<b>70 341</b>	<b>78 637</b>	<b>138</b>	<b>156</b>	<b>176</b>	<b>198</b>	<b>222</b>
<b>9. Soins personnels et hygiène</b>										
a) Soins personnels : Articles de toilette, coiffure .....	18 248	20 483	23 966	26 330	29 449	149	168	196	216	241
b) Hygiène : Soins médicaux et assimilés	77 698	93 246	115 300	134 084	151 789	161	194	239	278	315
<b>Total :</b>	<b>95 946</b>	<b>113 729</b>	<b>139 266</b>	<b>160 414</b>	<b>181 238</b>	<b>159</b>	<b>188</b>	<b>231</b>	<b>266</b>	<b>300</b>
<b>10. Transports</b>										
a) Achat de matériel de transport .....	39 497	41 533	49 495	62 096	68 005	155	163	194	243	266
b) Utilisation de matériel de transport .....	53 487	67 959	83 541	97 269	107 731	151	192	235	274	304
c) Transports urbains, transports par chemins de fer vicinaux ou par autobus interurbains .....	4 440	4 481	4 579	4 851	5 643	103	104	107	113	131
d) Transports par chemin de fer .....	6 487	6 824	7 117	7 457	7 811	120	126	132	138	145
e) Autres services de transport	4 067	4 799	5 407	5 998	6 346	126	148	167	185	196
<b>Total :</b>	<b>107 978</b>	<b>125 596</b>	<b>150 139</b>	<b>177 671</b>	<b>195 536</b>	<b>146</b>	<b>170</b>	<b>203</b>	<b>240</b>	<b>264</b>
<b>11. Communications : P.T.T. ....</b>	<b>8 286</b>	<b>8 882</b>	<b>11 291</b>	<b>12 337</b>	<b>14 587</b>	<b>142</b>	<b>152</b>	<b>193</b>	<b>211</b>	<b>249</b>
<b>12. Loisirs</b>										
a) Divertissements .....	7 286	8 551	9 903	11 562	13 144	147	172	199	233	265
b) Hôtels, restaurants, cafés	52 978	54 977	61 485	67 841	78 514	143	149	166	183	212
c) Livres, journaux et périodiques .....	8 355	10 438	12 235	14 017	15 140	159	198	233	266	288
d) Autres distractions .....	27 583	33 897	37 356	44 424	49 296	147	180	199	236	262
<b>Total :</b>	<b>96 202</b>	<b>107 863</b>	<b>120 979</b>	<b>137 844</b>	<b>156 094</b>	<b>146</b>	<b>163</b>	<b>183</b>	<b>209</b>	<b>236</b>

7. — Affectation du Produit national(suite).

Estimations à prix courants.

	× 1 000 000 F					Indices 1970 = 100				
	1973	1974	1975	1976	1977	1973	1974	1975	1976	1977
13. Enseignement et recherches .....	2 121	2 547	3 184	3 421	3 726	127	153	191	205	223
14. Services financiers .....	33 209	38 740	42 219	55 325	61 060	166	193	211	276	305
15. Services divers .....	8 323	9 576	10 446	12 916	14 320	161	185	202	250	277
16. Dépenses personnelles à l'étranger .....	34 500	37 800	43 000	46 100	55 900	168	184	210	225	273
17. Moins : dépenses des non-résidents en Belgique .....	- 26 800	- 29 700	- 34 000	- 35 400	- 44 400	143	158	181	188	236
<b>Total 1 à 17 :</b>	<b>1 082 797</b>	<b>1 254 498</b>	<b>1 414 430</b>	<b>1 619 919</b>	<b>1 764 101</b>	<b>141</b>	<b>163</b>	<b>184</b>	<b>210</b>	<b>229</b>
Ajustement statistique .....	- 405	1 436	- 379	- 1 359	- 3 218					
<b>CONSOMMATION PRIVÉE .</b>	<b>1 082 392</b>	<b>1 255 934</b>	<b>1 414 051</b>	<b>1 618 560</b>	<b>1 760 883</b>					
<b>B. CONSOMMATION PUBLIQUE</b>										
<b>1. Rémunérations et pensions</b>										
a) Pouvoir central :										
Fonction administrative ..	37 307	43 060	52 077	57 924	64 934	156	180	218	243	272
Enseignement :										
Enseignement de l'Etat ...	29 205	34 559	42 110	47 912	52 285	162	192	234	266	290
Subsides - traitements à l'enseignement communal et provincial .....	18 062	22 717	27 665	31 689	34 577	160	201	245	281	307
Subsides - traitements à l'enseignement libre .....	36 872	47 120	58 288	67 312	73 484	153	195	241	279	304
<b>Total enseignement :</b>	<b>84 139</b>	<b>104 396</b>	<b>128 063</b>	<b>146 913</b>	<b>160 346</b>	<b>157</b>	<b>195</b>	<b>240</b>	<b>275</b>	<b>300</b>
Forces armées .....	28 041	31 554	37 245	43 280	46 167	143	161	190	221	236
<b>Total a) :</b>	<b>149 487</b>	<b>179 010</b>	<b>217 385</b>	<b>248 117</b>	<b>271 447</b>	<b>154</b>	<b>185</b>	<b>224</b>	<b>256</b>	<b>280</b>
b) Provinces :										
Fonction administrative ..	1 764	2 110	2 630	3 598	3 990	148	177	220	302	334
Enseignement (à l'exclusion des subsides - traitements à charge de l'Etat) .....	379	519	654	840	1 017	144	197	248	318	385
<b>Total :</b>	<b>2 143</b>	<b>2 629</b>	<b>3 284</b>	<b>4 438</b>	<b>5 007</b>	<b>147</b>	<b>180</b>	<b>225</b>	<b>305</b>	<b>344</b>
c) Communes :										
Fonction administrative ..	26 517	31 999	39 903	44 448	50 109	159	192	239	266	300
Enseignement (à l'exclusion des subsides - traitements à charge de l'Etat) .....	2 533	3 186	3 859	4 955	5 760	143	180	218	280	326
<b>Total :</b>	<b>29 050</b>	<b>35 185</b>	<b>43 762</b>	<b>49 403</b>	<b>55 869</b>	<b>157</b>	<b>191</b>	<b>237</b>	<b>268</b>	<b>303</b>
d) Commissions d'assistance publique (à l'exclusion des hôpitaux) .....	1 937	2 483	3 196	3 658	4 256	157	202	260	297	346
e) Sécurité sociale :										
Salariés et appointés .....	10 106	11 543	13 963	16 074	18 382	160	182	220	254	290
Indépendants .....	1 163	1 346	1 637	1 746	2 123	149	172	209	223	271
<b>Total des rémunérations et pensions :</b>	<b>193 886</b>	<b>232 196</b>	<b>283 227</b>	<b>323 436</b>	<b>357 084</b>	<b>155</b>	<b>186</b>	<b>226</b>	<b>258</b>	<b>285</b>
<b>2. Achats courants de biens et services</b>										
a) Pouvoir central :										
Achats :										
Fonction administrative ..	18 279	20 914	25 681	29 063	32 593	147	168	206	234	262
Enseignement :										
Enseignement de l'Etat ...	5 008	5 599	6 823	7 677	8 437	130	145	177	199	218

Estimations à prix courants.

	× 1 000 000 F					Indices 1970 = 100				
	1973	1974	1975	1976	1977	1973	1974	1975	1976	1977
Subsides pour frais de fonctionnement de l'enseignement communal et provincial .....	1 348	1 912	2 747	3 028	3 454	115	163	235	259	295
Subsides pour frais de fonctionnement de l'enseignement libre .....	6 115	7 271	10 014	11 366	11 732	130	155	213	242	250
<i>Total enseignement :</i>	<b>12 471</b>	<b>14 782</b>	<b>19 584</b>	<b>22 071</b>	<b>23 623</b>	<b>128</b>	<b>152</b>	<b>201</b>	<b>227</b>	<b>243</b>
Forces armées .....	16 820	18 209	25 513	27 908	31 368	134	145	203	222	250
<i>Total des achats :</i>	<b>47 570</b>	<b>53 905</b>	<b>70 778</b>	<b>79 042</b>	<b>87 584</b>	<b>137</b>	<b>155</b>	<b>204</b>	<b>228</b>	<b>252</b>
Ventes .....	- 2 655	- 2 919	- 3 029	- 4 859	- 4 914	144	159	165	264	267
<i>Total a) :</i>	<b>44 915</b>	<b>50 986</b>	<b>67 749</b>	<b>74 183</b>	<b>82 670</b>	<b>137</b>	<b>155</b>	<b>206</b>	<b>226</b>	<b>251</b>
b) Provinces :										
Fonction administrative ..	577	600	636	838	1 002	124	129	136	180	215
Enseignement (à l'exclusion des frais de fonctionnement à charge de l'Etat) .....	238	275	316	348	397	120	138	159	175	199
<i>Total :</i>	<b>815</b>	<b>875</b>	<b>952</b>	<b>1 186</b>	<b>1 399</b>	<b>123</b>	<b>132</b>	<b>143</b>	<b>178</b>	<b>210</b>
c) Communes :										
Fonction administrative ..	5 771	6 820	7 842	8 747	10 264	150	178	204	228	267
Enseignement (à l'exclusion des frais de fonctionnement à charge de l'Etat) .....	788	974	1 120	1 233	1 408	123	152	175	193	220
<i>Total :</i>	<b>6 559</b>	<b>7 794</b>	<b>8 962</b>	<b>9 980</b>	<b>11 672</b>	<b>146</b>	<b>174</b>	<b>200</b>	<b>223</b>	<b>260</b>
d) Commissions d'assistance publique (à l'exclusion des hôpitaux) .....	297	333	402	447	531	150	168	203	226	268
e) Sécurité sociale :										
Salariés et appointés ....	2 782	3 195	3 827	5 617	6 410	156	179	214	314	359
Indépendants .....	427	565	634	662	783	165	218	245	256	302
<i>Total des achats de biens et services :</i>	<b>55 795</b>	<b>63 748</b>	<b>82 526</b>	<b>92 075</b>	<b>103 465</b>	<b>139</b>	<b>158</b>	<b>205</b>	<b>229</b>	<b>257</b>
3. Intérêt imputé des bâtiments administratifs et des établissements d'enseignement des pouvoirs publics	8 228	10 616	13 329	15 788	19 419	142	183	230	272	335
4. Loyer payé (Adm. centr.)	1 548	1 866	2 392	2 503	2 923	119	144	184	193	225
5. Amortissement des bâtiments administratifs et des établissements d'enseignement des pouvoirs publics	2 143	2 760	3 471	4 109	5 046	142	182	229	271	333
6. Amortissement mobilier et matériel (Pouvoir central)	1 799	1 990	2 167	2 359	2 593	140	155	169	184	202
<b>CONSOMMATION PUBLIQUE .....</b>	<b>263 399</b>	<b>313 176</b>	<b>387 112</b>	<b>440 270</b>	<b>490 530</b>	<b>150</b>	<b>179</b>	<b>221</b>	<b>251</b>	<b>280</b>
<b>C. FORMATION INTÉRIEURE BRUTE DE CAPITAL</b>										
1. Agriculture, sylviculture et pêche .....	10 775	12 932	12 186	14 302	15 482	144	173	163	191	207
2. Industries extractives										
a) Charbonnages, y compris leurs centrales électriques	330	220	419	442	553	87	58	111	117	146
b) Autres industries extractives .....	1 989	2 247	1 669	1 406	1 445	108	122	91	77	79
<i>Total :</i>	<b>2 319</b>	<b>2 467</b>	<b>2 088</b>	<b>1 848</b>	<b>1 998</b>	<b>105</b>	<b>111</b>	<b>94</b>	<b>83</b>	<b>90</b>

7. — Affectation du Produit national (suite).

Estimations à prix courants.

	× 1 000 000 F					Indices 1970 = 100				
	1973	1974	1975	1976	1977	1973	1974	1975	1976	1977
<b>3. Industries manufacturières</b>										
a) Alimentat., boissons, tabac	11 202	14 387	12 718	10 463	12 252	146	188	166	137	160
b) Textiles .....	5 711	6 793	5 562	4 285	4 869	115	137	112	87	98
c) Vêtements et chaussures .	1 543	1 575	1 170	1 249	1 088	85	87	65	69	60
d) Bois et meubles .....	4 404	5 114	2 896	3 650	3 298	164	190	108	136	123
e) Papier, impression, édition	4 011	5 266	2 860	4 292	4 041	108	141	77	115	108
f) Chimie et activités con- nexes .....	16 090	23 196	31 356	34 527	27 373	86	124	168	185	147
g) Terre cuite, céramique, verre et ciment .....	4 335	7 524	6 821	4 601	4 626	93	162	147	99	100
h) Fer, acier et métaux non ferreux .....	10 385	21 156	23 085	13 868	8 041	79	160	175	105	61
i) Fabrications métalliques et constructions navales .....	20 779	23 096	17 401	14 843	17 689	144	160	121	103	123
j) Activités diverses n.d.a. ..	2 240	2 030	2 540	1 690	1 710	132	119	149	99	101
<b>Total :</b>	<b>80 700</b>	<b>110 137</b>	<b>106 409</b>	<b>93 468</b>	<b>84 987</b>	<b>110</b>	<b>150</b>	<b>145</b>	<b>127</b>	<b>116</b>
<b>4. Construction .....</b>	<b>8 410</b>	<b>8 308</b>	<b>7 917</b>	<b>11 081</b>	<b>11 452</b>	<b>99</b>	<b>98</b>	<b>94</b>	<b>131</b>	<b>135</b>
<b>5. Electricité, gaz et eau ....</b>	<b>19 456</b>	<b>23 351</b>	<b>35 692</b>	<b>33 736</b>	<b>35 233</b>	<b>124</b>	<b>149</b>	<b>227</b>	<b>215</b>	<b>224</b>
<b>6. Commerce, banque, assu- rances, immeubles d'ha- bitation</b>										
a) Commerce, banque et assu- rances .....	42 200	48 700	49 500	56 400	63 100	160	185	188	214	240
b) Immeubles d'habitation ..	94 610	130 524	144 839	184 655	200 880	132	182	202	257	280
<b>Total :</b>	<b>136 810</b>	<b>179 224</b>	<b>194 339</b>	<b>241 055</b>	<b>263 980</b>	<b>139</b>	<b>183</b>	<b>198</b>	<b>246</b>	<b>269</b>
<b>7. Transports et communi- cations</b>										
a) Transports par voies ferrées	13 889	11 660	14 435	19 597	19 627	181	152	188	255	256
b) Transports par route .....	3 432	3 471	2 881	3 327	3 745	179	181	150	173	195
c) Transports maritimes, navi- gation fluviale, voies hy- drauliques et ports .....	12 231	14 021	17 077	16 710	19 428	163	187	227	223	259
d) Transports aériens .....	1 923	3 569	4 481	572	326	57	106	134	17	10
e) Poste, télégraphe, télé- phone, radio et télévision	12 006	14 484	17 819	17 428	18 390	172	208	256	250	264
<b>Total :</b>	<b>43 481</b>	<b>47 205</b>	<b>56 693</b>	<b>57 634</b>	<b>61 516</b>	<b>158</b>	<b>172</b>	<b>207</b>	<b>210</b>	<b>224</b>
<b>8. Services</b>										
a) Pouvoirs publics (y compris les routes) .....	43 369	46 089	52 999	62 026	63 579	130	138	159	186	190
b) Enseignement (officiel et libre) .....	16 120	19 976	26 082	30 464	34 654	134	167	218	254	289
c) Professions médicales, au- tres services aux ménages et aux entreprises .....	13 400	19 100	18 800	23 900	29 900	152	217	214	272	340
<b>Total :</b>	<b>72 889</b>	<b>85 165</b>	<b>97 881</b>	<b>116 390</b>	<b>128 133</b>	<b>134</b>	<b>157</b>	<b>181</b>	<b>215</b>	<b>236</b>
<b>9. Total des rubriques 1 à 8</b>	<b>374 840</b>	<b>468 789</b>	<b>513 205</b>	<b>569 514</b>	<b>602 781</b>	<b>131</b>	<b>163</b>	<b>179</b>	<b>198</b>	<b>210</b>
<b>10. Variations de stocks</b>										
a) Cheptel .....	4 465	29	- 2 136	460	- 83					
b) Autres stocks .....	20 600	46 300	-10 700	9 300	8 800					
<b>Total :</b>	<b>25 065</b>	<b>46 329</b>	<b>-12 836</b>	<b>9 760</b>	<b>8 717</b>					
<b>Total des rubriques (1 à 10) :</b>	<b>399 905</b>	<b>515 118</b>	<b>500 369</b>	<b>579 274</b>	<b>611 498</b>					
Ajustement statistique .....	- 149	590	- 134	- 486	- 1 115					
<b>FORMATION INTÉRIEURE BRUTE DE CAPITAL .....</b>	<b>399 756</b>	<b>515 708</b>	<b>500 235</b>	<b>578 788</b>	<b>610 383</b>	<b>130</b>	<b>168</b>	<b>163</b>	<b>188</b>	<b>198</b>

## 7. — Affectation du Produit national (suite).

Estimations à prix courants.

	× 1 000 000 F					Indices 1970 = 100				
	1973	1974	1975	1976	1977	1973	1974	1975	1976	1977
<b>D. EXPORTATIONS NETTES DE BIENS ET SERVICES</b>										
<b>1. Revenus des facteurs reçus du reste du monde</b>										
a) Revenus du travail .....	14 500	17 500	21 100	23 700	26 400	149	180	218	244	272
b) Autres revenus .....	81 800	152 500	152 300	157 600	175 200	184	343	343	355	395
<i>Total :</i>	96 300	170 000	173 400	181 300	201 600	178	314	321	335	373
<b>2. Exportations de biens et services</b>										
a) Marchandises (f.o.b.) .....	697 100	923 600	856 800	1 012 300	1 047 700	154	204	189	224	231
b) Transports .....	40 600	63 200	60 000	66 800	79 800	148	231	219	244	291
c) Dépenses des non-résidents en Belgique .....	26 800	29 700	34 000	35 400	44 400	143	158	181	188	236
d) Autres services .....	81 900	99 900	114 400	134 300	164 400	130	159	182	214	261
<i>Total :</i>	846 400	1 116 400	1 065 200	1 248 800	1 336 300	151	199	190	222	238
<i>Exportations totales (1 + 2) :</i>	942 700	1 286 400	1 238 600	1 430 100	1 537 900	153	209	201	232	250
<b>3. Revenus des facteurs versés au reste du monde</b>										
a) Revenus du travail .....	4 900	6 500	8 300	9 400	9 700	158	210	268	303	313
b) Autres revenus .....	73 100	139 000	134 500	132 900	153 700	182	347	335	331	383
<i>Total :</i>	78 000	145 500	142 800	142 300	163 400	181	337	331	329	378
<b>4. Importations de biens et services</b>										
a) Marchandises (f.o.b.) .....	(1) 665 900	918 800	858 300	1 043 900	1 106 900	157	216	202	246	261
b) Transports .....	41 700	66 500	60 900	67 300	75 400	149	238	218	240	269
c) Dépenses des résidents belges à l'étranger .....	42 800	46 900	53 400	57 200	69 500	169	185	210	225	274
d) Autres services .....	(2) 60 800	77 000	88 500	96 300	107 500	112	141	162	177	197
<i>Total :</i>	811 200	1 109 200	1 061 100	1 264 700	1 359 300	152	208	199	237	255
<i>Importations totales (3 + 4) :</i>	889 200	1 254 700	1 203 900	1 407 000	1 522 700	154	218	209	244	264
<b>EXPORTATIONS NETTES (exportations totales — importations totales) .....</b>	53 500	31 700	34 700	23 100	15 200					
<b>PRODUIT NATIONAL BRUT AUX PRIX DU MARCHÉ (ajusté) .....</b>	1 799 047	2 116 518	2 336 098	2 660 718	2 876 996	139,3	163,8	180,8	206,0	222,7

(1) A partir de 1972 : y compris les importations de matériel militaire.

(2) A partir de 1972 : à l'exclusion des importations de matériel militaire.

## 8. — Affectation du Produit national.

Estimations aux prix de 1970.

	× 1 000 000 F					Indices 1970 = 100				
	1973	1974	1975	1976	1977	1973	1974	1975	1976	1977
<b>A. CONSOMMATION PRIVÉE</b>										
<b>1. Produits alimentaires</b>										
a) Pain et produits à base de céréales :										
Pain et produits de la boulangerie	12 438	12 350	12 256	12 148	12 049	98	97	97	96	95
Pâtisserie et biscuits .....	8 615	9 233	8 883	8 010	9 493	104	111	107	97	114
Biscottes, pâtes alimentaires et riz	1 471	1 521	1 438	1 874	1 942	113	117	111	144	150
<i>Total :</i>	<b>22 524</b>	<b>23 104</b>	<b>22 577</b>	<b>22 032</b>	<b>23 484</b>	<b>101</b>	<b>104</b>	<b>101</b>	<b>99</b>	<b>105</b>
b) Viande et produits dérivés .....	76 132	82 011	81 550	82 343	82 144	104	113	112	113	113
c) Poisson .....	7 891	8 076	8 116	9 101	9 163	123	126	127	142	143
d) Lait, fromage, œufs :										
Lait frais et conservé .....	9 178	8 891	8 716	9 252	9 364	110	107	105	111	113
Fromage .....	7 376	7 905	7 809	8 600	8 690	117	125	124	136	138
Œufs .....	3 924	3 907	4 062	3 940	4 124	94	93	97	94	99
<i>Total :</i>	<b>20 478</b>	<b>20 703</b>	<b>20 587</b>	<b>21 792</b>	<b>22 178</b>	<b>109</b>	<b>110</b>	<b>109</b>	<b>116</b>	<b>118</b>
e) Huiles et graisses :										
Beurre .....	8 802	8 763	8 782	8 906	8 769	94	94	94	95	94
Huiles et margarine .....	5 628	5 555	5 148	5 222	4 873	109	108	100	101	94
<i>Total :</i>	<b>14 430</b>	<b>14 318</b>	<b>13 930</b>	<b>14 128</b>	<b>13 642</b>	<b>99</b>	<b>99</b>	<b>96</b>	<b>97</b>	<b>94</b>
f) Pommes de t., légumes et fruits :										
Pommes de terre .....	4 451	4 383	4 314	3 825	3 997	95	94	92	82	86
Fruits frais exotiques .....	5 936	5 292	5 483	5 540	5 660	124	110	114	115	118
Fruits frais indigènes .....	4 948	5 039	5 293	5 400	4 483	83	84	88	90	75
Fruits secs et conservés .....	1 111	1 030	991	1 215	1 130	139	128	124	151	141
Légumes frais .....	9 272	9 572	8 952	8 642	8 826	98	101	95	91	93
Légumes secs et conservés .....	2 668	3 031	2 621	3 297	1 831	137	156	135	170	94
<i>Total :</i>	<b>28 386</b>	<b>28 347</b>	<b>27 654</b>	<b>27 919</b>	<b>25 927</b>	<b>103</b>	<b>103</b>	<b>100</b>	<b>101</b>	<b>94</b>
g) Café, thé et chicorée .....	7 923	7 785	8 010	7 978	7 698	110	108	111	111	107
h) Sucre, confiture, confiserie :										
Chocolat et articles en chocolat ..	4 786	4 956	4 912	5 608	5 158	111	115	114	130	119
Autres produits .....	6 623	6 946	6 010	6 716	5 893	111	117	101	113	99
<i>Total :</i>	<b>11 409</b>	<b>11 902</b>	<b>10 922</b>	<b>12 324</b>	<b>11 051</b>	<b>111</b>	<b>116</b>	<b>106</b>	<b>120</b>	<b>108</b>
i) Autres produits alimentaires .....	7 294	7 385	7 848	8 428	8 736	135	136	145	156	161
<i>Total produits alimentaires :</i>	<b>196 467</b>	<b>203 631</b>	<b>201 194</b>	<b>206 045</b>	<b>204 023</b>	<b>106</b>	<b>110</b>	<b>108</b>	<b>111</b>	<b>110</b>
<b>2. Boissons</b>										
a) Eaux minérales et limonades ....	9 792	9 673	10 484	11 696	10 800	122	120	130	145	134
b) Bière .....	21 060	19 688	19 485	20 681	19 505	111	104	103	109	103
c) Alcools .....	8 974	9 915	10 123	9 741	10 758	132	146	149	143	158
d) Vin et autres boissons .....	10 857	10 726	12 533	11 618	13 163	154	152	178	165	187
<i>Total :</i>	<b>50 683</b>	<b>50 002</b>	<b>52 625</b>	<b>53 736</b>	<b>54 226</b>	<b>124</b>	<b>122</b>	<b>129</b>	<b>131</b>	<b>133</b>
3. Tabac .....	17 234	17 057	16 221	15 921	15 362	112	111	105	104	100
<b>4. Vêtements et effets personnels</b>										
a) Vêtements à l'exclusion de ce qui suit .....	59 725	63 946	61 715	67 442	67 026	122	130	126	138	137
b) Chaussures .....	8 993	9 650	9 397	9 615	9 611	118	126	123	126	126
c) Fourrures, ganterie, maroquinerie	3 672	3 589	3 710	3 984	3 950	125	122	126	136	135
d) Horlogerie, bijouterie, orfèvrerie, lunetterie .....	6 502	6 297	5 891	6 247	6 314	105	101	95	101	102
<i>Total :</i>	<b>78 892</b>	<b>83 482</b>	<b>80 713</b>	<b>87 288</b>	<b>86 901</b>	<b>120</b>	<b>127</b>	<b>123</b>	<b>133</b>	<b>132</b>
5. Loyers, taxes, eau .....	84 345	86 600	88 865	91 196	93 389	109	111	114	117	120

## 8. — Affectation du Produit national. (suite).

Estimations aux prix de 1970.

	× 1 000 000 F					Indices 1970 = 100				
	1973	1974	1975	1976	1977	1973	1974	1975	1976	1977
<b>6. Chauffage, éclairage</b>										
a) Charbon, etc. ....	8 213	7 177	6 011	5 067	4 742	71	62	52	44	41
b) Gaz de ville et gaz naturel .....	5 562	6 154	7 288	8 204	9 121	148	164	194	219	243
c) Electricité .....	16 078	17 431	20 585	22 576	24 531	135	147	173	190	207
d) Gaz en bonbonnes, mazout, bois ..	20 268	19 024	20 363	21 097	20 816	164	154	165	171	168
<b>Total:</b>	<b>50 121</b>	<b>49 786</b>	<b>54 247</b>	<b>56 944</b>	<b>59 210</b>	<b>127</b>	<b>126</b>	<b>137</b>	<b>144</b>	<b>150</b>
<b>7. Articles ménagers durables</b>										
a) Textiles, verre et cristal .....	23 285	25 330	24 479	26 433	26 795	121	132	127	137	139
b) Meubles et articles en bois .....	33 010	36 138	32 901	38 969	39 888	168	184	168	198	203
c) Articles de tôlerie, de tréfilerie et de laminage à froid; accessoires métalliques du bâtiment .....	12 594	13 098	12 098	12 904	13 447	93	97	89	95	99
d) Appareils électro-ménagers .....	13 436	16 555	15 755	17 346	16 978	172	212	202	223	218
e) App. de radio et de télévision ...	11 706	14 133	14 814	17 123	19 718	193	233	245	283	326
f) Autres articles .....	8 764	9 472	8 863	9 716	10 175	150	162	152	166	174
<b>Total:</b>	<b>102 795</b>	<b>114 726</b>	<b>108 910</b>	<b>122 491</b>	<b>127 001</b>	<b>143</b>	<b>159</b>	<b>151</b>	<b>170</b>	<b>176</b>
<b>8. Entretien de la maison</b>										
a) Gens de maison .....	16 299	15 620	15 587	15 235	15 105	99	95	94	92	91
b) Articles ménagers non durables ..	8 538	9 240	8 427	9 627	10 575	126	137	125	142	156
c) Services d'entretien .....	14 176	15 207	15 501	16 500	17 554	116	125	127	136	144
<b>Total:</b>	<b>39 013</b>	<b>40 067</b>	<b>39 515</b>	<b>41 362</b>	<b>43 234</b>	<b>110</b>	<b>113</b>	<b>111</b>	<b>117</b>	<b>122</b>
<b>9. Soins personnels et hygiène</b>										
a) Soins personnels :										
Articles de toilette, coiffure ...	14 364	14 754	14 759	14 975	15 146	118	121	121	123	124
b) Hygiène :										
Soins médicaux et assimilés .....	65 369	69 674	76 382	80 984	86 319	136	145	159	168	179
<b>Total:</b>	<b>79 733</b>	<b>84 428</b>	<b>91 141</b>	<b>95 959</b>	<b>101 465</b>	<b>132</b>	<b>140</b>	<b>151</b>	<b>159</b>	<b>168</b>
<b>10. Transports</b>										
a) Achat de matériel de transport ..	32 615	31 952	34 642	38 657	40 500	128	125	136	151	159
b) Utilisation de mat. de transport .	41 503	45 180	48 669	52 089	55 017	117	127	137	147	155
c) Transports urbains, transports par chemins de fer vicinaux ou par autobus interurbains .....	4 089	3 996	3 956	3 700	4 143	95	93	92	86	96
d) Transports par chemin de fer ....	5 324	5 451	5 456	5 407	5 260	99	101	101	100	97
e) Autres services de transport .....	3 644	3 935	3 874	3 782	3 551	112	121	120	117	110
<b>Total:</b>	<b>87 175</b>	<b>90 514</b>	<b>96 597</b>	<b>103 635</b>	<b>108 471</b>	<b>118</b>	<b>122</b>	<b>131</b>	<b>140</b>	<b>147</b>
<b>11. Communications : P.T.T. ....</b>	<b>6 499</b>	<b>6 743</b>	<b>6 609</b>	<b>7 190</b>	<b>7 543</b>	<b>111</b>	<b>115</b>	<b>113</b>	<b>123</b>	<b>129</b>
<b>12. Loisirs</b>										
a) Divertissements .....	6 231	6 835	7 223	7 941	8 697	126	138	146	160	175
b) Hôtels, restaurants, cafés .....	43 099	42 471	44 862	45 636	45 213	116	115	121	123	122
c) Livres, journaux et périodiques ..	6 755	6 831	6 772	6 959	7 428	128	130	129	132	141
d) Autres distractions .....	22 146	24 732	24 389	27 679	28 662	118	132	130	147	152
<b>Total:</b>	<b>78 231</b>	<b>80 869</b>	<b>83 246</b>	<b>88 215</b>	<b>90 000</b>	<b>118</b>	<b>122</b>	<b>126</b>	<b>134</b>	<b>136</b>



## 8. — Affectation du Produit national. (suite).

Estimations aux prix de 1970.

	× 1 000 000 F					Indices 1970 = 100				
	1973	1974	1975	1976	1977	1973	1974	1975	1976	1977
13. Enseignement et recherches .....	1 801	1 845	1 890	1 934	1 978	108	111	113	116	119
14. Services financiers .....	28 635	29 075	27 629	30 901	32 286	143	145	138	154	161
15. Services divers .....	7 134	7 310	7 171	8 193	8 645	138	141	139	158	167
16. Dépenses personnelles à l'étranger	28 100	29 200	31 400	31 000	32 200	137	142	153	151	157
17. Moins : dépenses des non-résidents en Belgique .....	- 21 800	- 23 000	- 24 800	- 23 800	- 25 600	116	122	132	127	136
<i>Total 1 à 17 :</i>	<b>915 058</b>	<b>952 335</b>	<b>963 173</b>	<b>1 018 210</b>	<b>1 040 334</b>					
Ajustement statistique .....	16 094	10 747	2 606	5 963	5 605					
<b>CONSOMMATION PRIVÉE ....</b>	<b>931 152</b>	<b>963 082</b>	<b>965 779</b>	<b>1 024 173</b>	<b>1 045 939</b>	<b>121</b>	<b>125</b>	<b>126</b>	<b>133</b>	<b>136</b>
<b>B. CONSOMMATION PUBLIQUE</b>										
<b>1. Rémunérations et pensions</b>										
a) Fonction administrative .....	60 309	61 826	63 246	65 227	67 686	120	123	126	130	135
b) Enseignement officiel et libre ....	66 630	72 222	73 937	78 155	78 668	120	130	133	141	142
c) Forces armées .....	21 463	21 081	20 771	22 151	21 732	110	108	106	113	111
<i>Total des rémunérations et pensions :</i>	<b>148 402</b>	<b>155 129</b>	<b>157 954</b>	<b>165 533</b>	<b>168 086</b>	<b>119</b>	<b>124</b>	<b>126</b>	<b>132</b>	<b>134</b>
<b>2. Achats courants de biens et services</b>										
a) Fonction administrative .....	22 901	23 009	24 319	26 126	28 189	121	121	128	138	148
b) Enseignement officiel et libre ....	11 091	11 208	13 038	13 616	13 958	105	106	123	129	132
c) Forces armées .....	13 392	12 404	16 219	16 883	18 290	107	99	129	135	146
<i>Total des achats courants :</i>	<b>47 384</b>	<b>46 621</b>	<b>53 576</b>	<b>56 625</b>	<b>60 437</b>	<b>113</b>	<b>111</b>	<b>127</b>	<b>134</b>	<b>144</b>
Ventes du pouvoir central .....	- 2 141	- 2 056	- 1 874	- 2 777	- 2 661	116	112	102	151	145
Achats courants de biens et services, déduction faite des ventes	45 243	44 565	51 702	53 848	57 776	112	111	128	134	143
<b>3. Intérêt imputé et amortissement des bâtiments administratifs et des établissements d'enseignement des pouvoirs publics ; loyer payé et amortissement sur mobilier et matériel du pouvoir central .....</b>	<b>12 020</b>	<b>13 258</b>	<b>14 301</b>	<b>15 680</b>	<b>17 171</b>	<b>121</b>	<b>134</b>	<b>144</b>	<b>158</b>	<b>173</b>
<b>CONSOMMATION PUBLIQUE.</b>	<b>205 665</b>	<b>212 952</b>	<b>223 957</b>	<b>235 061</b>	<b>243 033</b>	<b>117</b>	<b>121</b>	<b>128</b>	<b>134</b>	<b>139</b>
<b>C. FORMATION INTÉRIEURE BRUTE DE CAPITAL</b>										
<b>1. Agriculture, sylviculture et pêche</b>	<b>8 505</b>	<b>9 032</b>	<b>7 913</b>	<b>8 893</b>	<b>9 190</b>	<b>114</b>	<b>121</b>	<b>106</b>	<b>119</b>	<b>123</b>
<b>2. Industries extractives</b>										
a) Charbonnages, y compris leurs centrales électriques .....	297	176	311	333	385	78	46	82	88	102
b) Autres industries extractives ....	1 757	1 779	1 231	1 004	992	96	97	67	55	54
<i>Total :</i>	<b>2 054</b>	<b>1 955</b>	<b>1 542</b>	<b>1 337</b>	<b>1 377</b>	<b>93</b>	<b>88</b>	<b>70</b>	<b>60</b>	<b>62</b>

## 8. — Affectation du Produit national. (suite).

Estimations aux prix de 1970.

	× 1 000 000 F					Indices 1970 = 100				
	1973	1974	1975	1976	1977	1973	1974	1975	1976	1977
<b>3. Industries manufacturières</b>										
a) Alimentation, boissons, tabac ...	9 934	11 221	9 120	7 234	8 131	130	147	119	95	106
b) Textiles .....	5 067	5 340	4 048	3 034	3 318	102	108	82	61	67
c) Vêtements et chaussures .....	1 364	1 214	827	855	716	75	67	46	47	40
d) Bois et meubles .....	3 886	3 957	2 050	2 497	2 162	145	147	76	93	80
e) Papier, impression, édition .....	3 535	4 098	2 061	3 061	2 775	95	110	55	82	74
f) Chimie et activités connexes ....	14 093	17 703	22 663	23 709	18 214	75	95	121	127	98
g) Terre cuite, céramique, verre et ciment .....	3 875	5 920	4 995	3 203	3 092	83	127	107	69	67
h) Fer, acier et métaux non ferreux ..	9 262	16 688	17 072	9 969	5 570	70	126	129	75	42
i) Fabrications métalliques et constructions navales .....	18 201	17 855	12 326	10 143	11 597	126	124	86	70	81
j) Activités diverses n.d.a. ....	1 969	1 568	1 732	1 146	1 138	116	92	102	67	67
<i>Total:</i>	<b>71 186</b>	<b>85 564</b>	<b>76 894</b>	<b>64 851</b>	<b>56 713</b>	<b>97</b>	<b>116</b>	<b>105</b>	<b>88</b>	<b>77</b>
<b>4. Construction .....</b>	7 560	6 662	5 801	7 762	7 689	89	79	69	92	91
<b>5. Electricité, gaz et eau .....</b>	16 623	17 049	23 565	20 978	20 727	106	108	150	133	132
<b>6. Commerce, banque, assurances, immeubles d'habitation</b>										
a) Commerce, banque et assurances ..	36 357	36 474	33 184	35 241	37 113	138	139	126	134	141
b) Immeubles d'habitation .....	74 181	85 949	82 387	95 681	96 294	103	120	115	133	134
<i>Total:</i>	<b>110 538</b>	<b>122 423</b>	<b>115 571</b>	<b>130 922</b>	<b>133 407</b>	<b>113</b>	<b>125</b>	<b>118</b>	<b>133</b>	<b>136</b>
<b>7. Transports et communications</b>										
a) Transports par voies ferrées .....	12 108	8 862	10 531	13 674	12 779	158	115	137	178	166
b) Transports par route .....	3 237	2 883	2 047	2 249	2 393	169	150	107	117	125
c) Transports maritimes, navigation fluviale, voies hydraul. et ports ..	10 210	10 458	12 004	11 074	12 599	136	139	160	147	168
d) Transports aériens .....	1 730	3 020	3 557	259	58	52	90	106	8	2
e) Poste, télégraphe, téléphone, radio et télévision .....	10 557	11 339	13 088	12 378	12 589	151	163	188	178	181
<i>Total:</i>	<b>37 842</b>	<b>36 562</b>	<b>41 227</b>	<b>39 634</b>	<b>40 418</b>	<b>138</b>	<b>133</b>	<b>150</b>	<b>144</b>	<b>147</b>
<b>8. Services</b>										
a) Pouvoirs publics (y compris les routes) .....	33 078	30 039	31 818	34 065	33 167	99	90	95	102	99
b) Enseignement (officiel et libre) ...	12 228	12 906	14 766	15 874	16 866	102	108	123	132	141
c) Prof. médicales, autres services aux ménages et aux entreprises ..	11 092	13 575	11 841	14 038	16 289	126	154	135	160	185
<i>Total:</i>	<b>56 398</b>	<b>56 520</b>	<b>58 425</b>	<b>63 977</b>	<b>66 322</b>	<b>104</b>	<b>104</b>	<b>108</b>	<b>118</b>	<b>122</b>
<b>9. Total des rubriques 1 à 8 .....</b>	<b>310 706</b>	<b>335 767</b>	<b>330 938</b>	<b>338 354</b>	<b>335 843</b>					
<b>10. Variations de stocks</b>										
a) Cheptel .....	2 918	- 64	-1 481	363	- 49					
b) Autres stocks .....	17 400	34 500	-7 200	5 800	5 300					
<i>Total:</i>	<b>20 318</b>	<b>34 436</b>	<b>-8 681</b>	<b>6 163</b>	<b>5 251</b>					
<i>Total des rubriques (1 à 10):</i>	<b>331 024</b>	<b>370 203</b>	<b>322 257</b>	<b>344 517</b>	<b>341 094</b>					
Ajustement statistique .....	5 823	4 178	872	2 017	1 838					
<b>FORMATION INTÉRIEURE BRUTE DE CAPITAL</b>	<b>336 847</b>	<b>374 381</b>	<b>323 129</b>	<b>346 534</b>	<b>342 932</b>	<b>110</b>	<b>122</b>	<b>105</b>	<b>113</b>	<b>112</b>

8. — Affectation du Produit national. (suite).

Estimations aux prix de 1970.

	× 1 000 000 F					Indices 1970 = 100				
	1973	1974	1975	1976	1977	1973	1974	1975	1976	1977
<b>D. EXPORTATIONS NETTES DE BIENS ET SERVICES</b>										
<b>1. Revenus des facteurs reçus du reste du monde</b>										
a) Revenus du travail .....	12 200	13 200	14 100	14 800	15 300	126	136	145	153	158
b) Autres revenus .....	69 100	114 700	101 700	98 100	101 800	156	258	229	221	229
<b>Total:</b>	<b>81 300</b>	<b>127 900</b>	<b>115 800</b>	<b>112 900</b>	<b>117 100</b>	<b>150</b>	<b>236</b>	<b>214</b>	<b>209</b>	<b>216</b>
<b>2. Exportations de biens et services</b>										
a) Marchandises (f.o.b.) .....	630 700	668 300	596 200	664 700	672 500	139	148	132	147	149
b) Transports .....	32 200	40 400	33 000	33 700	38 200	118	147	120	123	139
c) Dépenses des non-résidents en Belgique .....	21 800	23 000	24 800	23 800	25 600	116	122	132	127	136
d) Autres services .....	68 700	69 700	77 700	84 000	97 500	109	111	124	134	155
<b>Total:</b>	<b>753 400</b>	<b>801 400</b>	<b>731 700</b>	<b>806 200</b>	<b>833 800</b>	<b>134</b>	<b>143</b>	<b>130</b>	<b>143</b>	<b>148</b>
<b>Exportations totales (1 + 2):</b>	<b>834 700</b>	<b>929 300</b>	<b>847 500</b>	<b>919 100</b>	<b>950 900</b>	<b>136</b>	<b>151</b>	<b>138</b>	<b>149</b>	<b>154</b>
<b>3. Revenus des facteurs versés au reste du monde</b>										
a) Revenus du travail .....	4 100	4 900	5 500	5 900	5 600	132	158	177	190	181
b) Autres revenus .....	61 700	104 600	89 800	82 800	89 300	154	261	224	206	223
<b>Total:</b>	<b>65 800</b>	<b>109 500</b>	<b>95 300</b>	<b>88 700</b>	<b>94 900</b>	<b>152</b>	<b>253</b>	<b>221</b>	<b>205</b>	<b>220</b>
<b>4. Importations de biens et services</b>										
a) Marchandises (f.o.b.) .....	(1) 606 600	646 600	574 900	652 000	677 800	143	152	135	153	160
b) Transports .....	33 600	41 100	34 400	37 800	40 700	120	147	123	135	145
c) Dépenses des résidents belges à l'étranger .....	34 800	36 200	39 000	38 500	40 000	137	143	154	152	157
d) Autres services .....	(2) 49 800	54 400	56 500	56 400	58 300	91	100	104	103	107
<b>Total:</b>	<b>724 800</b>	<b>778 300</b>	<b>704 800</b>	<b>784 700</b>	<b>816 800</b>	<b>136</b>	<b>146</b>	<b>132</b>	<b>147</b>	<b>153</b>
<b>Importations totales (3 + 4):</b>	<b>790 600</b>	<b>887 800</b>	<b>800 100</b>	<b>873 400</b>	<b>911 700</b>	<b>137</b>	<b>154</b>	<b>139</b>	<b>152</b>	<b>158</b>
<b>EXPORTATIONS NETTES (exportations totales - importations totales) .....</b>	<b>44 100</b>	<b>41 500</b>	<b>47 400</b>	<b>45 700</b>	<b>39 200</b>					
<b>PRODUIT NATIONAL BRUT AUX PRIX DU MARCHÉ (ajusté) .....</b>	<b>1 517 764</b>	<b>1 591 915</b>	<b>1 560 265</b>	<b>1 651 468</b>	<b>1 671 104</b>	<b>117,5</b>	<b>123,2</b>	<b>120,8</b>	<b>127,8</b>	<b>129,4</b>

(1) A partir de 1972 : y compris les importations de matériel militaire.

(2) A partir de 1972 : à l'exclusion des importations de matériel militaire.

## 9. — Importance relative et taux de croissance des divers types d'affectation du Produit national.

	Importance relative des affectations à prix courants					Taux de croissance des affectations aux prix de 1970				
	1973	1974	1975	1976	1977	1973	1974	1975	1976	1977
<b>A. Consommation privée</b>										
1. Produits alimentaires :										
a) Pain et produits à base de céréales .....	1,5	1,5	1,5	1,4	1,5	1,2	2,6	-2,3	-2,4	6,6
b) Viande et produits dérivés .....	5,1	5,0	4,9	4,9	4,7	0,4	7,7	-0,6	1,0	-0,2
c) Poisson .....	0,5	0,6	0,5	0,6	0,6	7,2	2,3	0,5	12,1	0,7
d) Lait, fromage, œufs ...	1,4	1,3	1,4	1,4	1,3	3,8	1,1	-0,6	5,9	1,8
e) Huiles et graisses ....	0,9	0,9	0,9	0,8	0,7	2,7	-0,8	-2,7	1,4	-3,4
f) Pommes de terre, légumes et fruits .....	1,9	1,7	1,8	1,9	1,6	2,6	-0,1	-2,4	1,0	-7,1
g-h-i) Autres produits alimentaires .....	1,6	1,5	1,5	1,6	1,7	6,2	1,7	-1,1	7,3	-4,3
<i>Total des produits alimentaires :</i>	<b>12,9</b>	<b>12,5</b>	<b>12,5</b>	<b>12,6</b>	<b>12,1</b>	<b>2,4</b>	<b>3,6</b>	<b>-1,2</b>	<b>2,4</b>	<b>-1,0</b>
2. Boissons .....	3,3	2,9	3,0	2,8	2,8	9,3	-1,3	5,2	2,1	0,9
3. Tabac .....	1,1	1,1	1,1	1,1	1,1	4,0	-1,0	-4,9	-1,9	-3,5
4. Vêtements et effets personnels .....	5,1	5,1	4,9	4,9	4,8	4,6	5,8	-3,3	8,1	-0,4
5. Loyers, taxes, eau .....	5,5	5,5	5,8	5,6	5,9	2,8	2,7	2,6	2,6	2,4
6. Chauffage, éclairage ....	2,9	3,0	3,5	3,3	3,3	10,1	-0,7	9,0	5,0	4,0
7. Articles ménagers durables	6,7	6,9	6,3	6,5	6,5	17,2	11,6	-5,1	12,5	3,7
8. Entretien de la maison ..	2,7	2,6	2,7	2,6	2,7	4,4	2,7	-1,4	4,7	4,5
9. Soins personnels et hygiène	5,3	5,4	5,9	6,0	6,3	12,5	5,9	8,0	5,3	5,7
10-11. Transports et communications .....	6,5	6,3	6,9	7,2	7,3	4,5	3,8	6,1	7,4	4,7
12. Loisirs .....	5,4	5,1	5,2	5,2	5,4	7,4	3,4	2,9	6,0	2,0
13-14-15. Enseignement, services financiers et services divers .....	2,4	2,4	2,4	2,7	2,7	14,5	1,8	-4,0	11,8	4,6
16. Dépenses personnelles à l'étranger .....	1,9	1,8	1,8	1,7	1,9	23,8	3,9	7,5	-1,3	3,9
17. Moins : dépenses des non-résidents en Belgique ....	-1,5	-1,4	-1,5	-1,3	-1,5	21,1	5,5	7,8	-4,0	7,6
<i>Total des rubriques 1 à 17 :</i>	<b>60,2</b>	<b>59,2</b>	<b>60,5</b>	<b>60,9</b>	<b>61,3</b>					
Ajustement statistique ...	-0,0	0,1	-0,0	-0,1	-0,1					
<b>CONSOMMATION PRIVÉE .....</b>	<b>60,2</b>	<b>59,3</b>	<b>60,5</b>	<b>60,8</b>	<b>61,2</b>	<b>8,2</b>	<b>3,4</b>	<b>0,3</b>	<b>6,0</b>	<b>2,1</b>
<b>B. Consommation publique</b>										
1. Rémunérations et pensions	10,8	11,0	12,2	12,2	12,4	6,3	4,5	1,8	4,8	1,5
2. Achats courants de biens et services .....	3,1	3,0	3,5	3,4	3,6	0,2	-1,5	16,0	4,2	7,3
3-4-5-6. Loyer payé, intérêt imputé et amortissement des bâtiments administratifs et des établissements d'enseignement des pouvoirs publics ; loyer payé et amortissement sur mobilier et matériel (Pouvoir central) .....	0,7	0,8	0,9	0,9	1,1	4,2	10,3	7,9	9,6	9,5
<b>CONSOMMATION PUBLIQUE .....</b>	<b>14,6</b>	<b>14,8</b>	<b>16,6</b>	<b>16,5</b>	<b>17,1</b>	<b>4,8</b>	<b>3,5</b>	<b>5,2</b>	<b>5,0</b>	<b>3,4</b>

9. — Importance relative et taux de croissance des divers types d'affectation du Produit national (suite).

	Importance relative des affectations à prix courants					Taux de croissance des affectations aux prix de 1970				
	1973	1974	1975	1976	1977	1973	1974	1975	1976	1977
<b>C. Formation intérieure brute de capital</b>										
1. Agriculture, sylviculture et pêche .....	0,6	0,6	0,5	0,5	0,5	19,7	6,2	-12,4	12,4	3,3
2. Industries extractives ...	0,1	0,1	0,1	0,1	0,1	-21,0	-4,8	-21,1	-13,3	3,0
3-4. Industries manufacturières et construction .....	4,9	5,6	4,9	3,9	3,4	8,3	17,1	-10,3	-12,2	-11,3
5. Electricité, gaz et eau ...	1,1	1,1	1,5	1,3	1,2	-22,1	2,6	38,2	-11,0	- 1,2
6. Immeubles d'habitation, commerce, banque et assurances .....	7,6	8,5	8,3	9,0	9,2	20,2	10,8	- 5,6	13,3	1,9
7. Transports et communications .....	2,4	2,3	2,4	2,2	2,1	16,2	- 3,4	12,8	- 3,9	2,0
8. Services .....	4,1	4,0	4,2	4,4	4,4	- 9,8	0,2	3,4	9,5	3,7
9. Total des rubriques 1 à 8 ..	20,8	22,2	21,9	21,4	20,9					
10. Variations de stocks .....	1,4	2,2	- 0,5	0,4	0,3					
Total des rubriques 1 à 10 :	22,2	24,4	21,4	21,8	21,2					
Ajustement statistique ...	- 0,0	0,0	0,0	- 0,0	0,0					
<b>FORMATION INTÉRIEURE BRUTE DE CAPITAL</b>	<b>22,2</b>	<b>24,4</b>	<b>21,4</b>	<b>21,8</b>	<b>21,2</b>	<b>11,5</b>	<b>11,1</b>	<b>-13,7</b>	<b>7,2</b>	<b>- 1,0</b>
<b>D. Exportations nettes de biens et services</b>										
1-2. Exportations totales ...	(52,4)	(60,8)	(53,0)	(53,8)	(53,4)	15,9	11,3	- 8,8	8,4	3,5
3-4. Importations totales ...	(49,4)	(59,3)	(51,5)	(52,9)	(52,9)	21,1	12,3	- 9,9	9,2	4,4
<b>EXPORTATIONS NETTES (exportations totales — importat. totales)</b>	<b>3,0</b>	<b>1,5</b>	<b>1,5</b>	<b>0,9</b>	<b>0,5</b>					
<b>PRODUIT NATIONAL BRUT AUX PRIX DU MARCHÉ (ajusté) ..</b>	<b>100,0</b>	<b>100,0</b>	<b>100,0</b>	<b>100,0</b>	<b>100,0</b>	<b>6,4</b>	<b>4,9</b>	<b>- 2,0</b>	<b>5,8</b>	<b>1,2</b>

## 10. — Compte 1 Revenu national et Dépenses de la Nation (en milliards de F).

Estimations à prix courants.

	1973	1974	1975	1976	1977		1973	1974	1975	1976	1977
<b>Revenus</b>						<b>Dépenses</b>					
1.1 Rémunération des salariés (3.6) .....	956,1	1 150,0	1 323,1	1 513,2	1 651,6	1.11 Consommation privée (3.1) .....	1 082,3	1 255,9	1 414,1	1 618,6	1 760,9
1.2 Revenu de l'entreprise échéant aux entrepreneurs individuels et aux sociétés de personnes (3.7) .....	269,9	281,9	303,9	345,4	363,1	1.12 Consommation publ. (2.1) .....	263,4	313,2	387,1	440,2	490,5
1.3 Revenu de la propriété échéant aux particuliers (y compris les institutions sans but lucratif au service des particuliers) (3.8) ....	184,3	231,8	252,4	286,9	322,1	1.13 Formation intérieure brute de capital (4.1) .	399,8	515,7	500,2	578,8	610,4
1.4 Bénéfices réservés des sociétés (4.5) .....	47,2	44,9	14,9	32,8	29,6	1.14 Ventes de biens et services à l'étranger, y compris le revenu des facteurs versé par le reste du monde (5.1) .	942,7	1 286,4	1 238,6	1 430,1	1 537,9
1.5 Impôts directs des sociétés de toutes formes juridiques (2.12) ....	54,6	64,4	70,1	72,7	76,4	1.15 Moins: Achats de biens et services à l'étranger, y compris le revenu des facteurs versé au reste du monde (5.5) .....	-889,2	-1254,7	-1203,9	-1407,0	-1522,7
1.6 Revenu de la propriété et de l'entreprise échéant à l'Etat (2.7) .	1,5	6,0	6,6	3,1	5,2						
1.7 Moins: Intérêt de la dette publique (2.8) ..	-59,1	-73,2	-82,5	-98,2	-119,3						
<b>Revenu national:</b>	<b>1 454,5</b>	<b>1 705,8</b>	<b>1 888,5</b>	<b>2 155,9</b>	<b>2 328,7</b>						
1.8 Amortissements (4.3)	163,5	195,2	214,2	232,3	252,6						
1.9 Impôts indirects (2.9)	206,4	240,5	260,9	308,2	335,0						
1.10 Moins: Subventions (2.2) .....	-25,4	-25,0	-27,5	-35,7	-39,3						
<b>Produit national brut aux prix du marché:</b>	<b>1 799,0</b>	<b>2 116,5</b>	<b>2 336,1</b>	<b>2 660,7</b>	<b>2 877,0</b>	<b>Dépense nationale brute aux prix du marché:</b>	<b>1 799,0</b>	<b>2 116,5</b>	<b>2 336,1</b>	<b>2 660,7</b>	<b>2 877,0</b>

## 11. — Compte 2 Opérations courantes de l'Etat (en milliards de F).

Estimations à prix courants.

	1973	1974	1975	1976	1977		1973	1974	1975	1976	1977
<b>Dépenses</b>						<b>Recettes</b>					
2.1 Consommation publ. (1.12) .....	263,4	313,2	387,1	440,2	490,5	2.7 Revenu de la propriété et de l'entreprise échéant à l'Etat (1.6).	1,5	6,0	6,6	3,1	5,2
2.2 Subventions (1.10) ...	25,4	25,0	27,5	35,7	39,3	2.8 Moins : Intérêt de la dette publique (1.7) ..	-59,1	-73,2	-82,5	-98,2	-119,3
2.3 Transferts de sécurité sociale aux salariés et aux indépendants (3.9)	241,4	295,8	384,3	453,7	507,3	2.9 Impôts indirects (1.9).	206,4	240,5	260,9	308,2	335,0
2.4 Autres transferts courants (nets) aux particuliers (y compris les institutions sans but lucratif au service des particuliers) (3.10) ...	33,6	37,5	49,7	53,7	62,8	2.10 Impôts directs frappant les particuliers (y compris les institutions sans but lucratif au service des particuliers) (3.2) .....	182,9	235,7	304,3	343,4	406,1
2.5 Transferts courants au reste du monde (5.6) ..	14,3	14,5	19,7	13,4	15,5	2.11 Cotisations à la sécurité sociale des salariés (cotisations personnelles et patronales) et des indépendants (3.3) ...	202,1	240,4	290,9	328,5	360,4
2.6 Epargne de l'Etat (4.4)	11,5	29,4	-15,7	-36,8	-49,2	2.12 Impôts directs des sociétés de toutes formes juridiques (1.5) .....	54,6	64,4	70,1	72,7	76,4
						2.13 Transferts courants en provenance du reste du monde (5.2) .....	1,2	1,6	2,3	2,2	2,4
<i>Total des dépenses courantes et de l'épargne de l'Etat :</i>	589,6	715,4	852,6	959,9	1 066,2	<i>Total des recettes courantes de l'Etat :</i>	589,6	715,4	852,6	959,9	1 066,2

## 12. — Détail du compte de l'Etat par sous-secteurs (en milliards de F).

Estimations à prix courants.

	1973	1974	1975	1976	1977		1973	1974	1975	1976	1977
<b>Dépenses</b>						<b>Recettes</b>					
<b>POUVOIR CENTRAL</b>						<b>POUVOIR CENTRAL</b>					
Consommation publique ..	202,7	240,4	298,0	337,0	371,8	Revenu de la propriété et de l'entreprise .....	-18,3	-17,9	-21,2	-27,3	-29,6
Subventions .....	25,0	24,6	27,1	35,1	38,7	Moins : Intérêt de la dette publique .....	-46,5	-56,6	-62,0	-73,8	-88,9
Transferts courants (nets) aux particuliers (y compris les institutions sans but lucratif au service des particuliers) .....	28,0	31,2	41,9	44,7	51,9	Impôts indirects .....	199,3	232,5	251,9	298,1	324,1
Transferts courants (nets) au reste du monde .....	14,3	14,5	19,7	13,4	15,5	Impôts directs frappant les particuliers (y compris les institutions sans but lucratif au service des particuliers) .....	165,7	212,9	277,3	314,3	372,4
Transferts courants (nets) aux pouvoirs subordonnés .....	30,2	34,7	43,4	51,7	60,3	Impôts directs des sociétés de toutes formes juridiques .....	49,2	58,3	64,7	67,0	70,1
Transferts courants (nets) à la sécurité sociale .....	61,2	78,2	119,7	148,2	173,3	Transferts courants en provenance du reste du monde .....	1,2	1,6	2,3	2,2	2,4
Excédent du compte des opérations courantes du pouvoir central .....	-10,8	7,2	-36,8	-49,6	-61,0						
<i>Total :</i>	350,6	430,8	513,0	580,5	650,5	<i>Total :</i>	350,6	430,8	513,0	580,5	650,5

(1) La partie effectivement remboursée des taxes assimilées au timbre grevant les stocks au 31 décembre 1970, soit 8,9 milliards de F en 1972, 8,6 milliards de F en 1973, 1,1 milliard de F en 1974 et 7,5 milliards de F en 1975 a été éliminée des montants des impôts indirects.

## 12. — Détail du compte de l'Etat par sous-secteurs (en milliards de F) (suite).

Estimations à prix courants.

	1973	1974	1975	1976	1977		1973	1974	1975	1976	1977
<b>POUVOIRS SUBORDONNÉS</b>						<b>POUVOIRS SUBORDONNÉS</b>					
Consommation publique...	46,0	55,8	68,7	78,7	90,5	Revenu de la propriété et de l'entreprise .....	9,3	11,2	14,0	16,7	20,8
Subventions .....	0,4	0,4	0,4	0,5	0,6	Moins : Intérêt de la dette publique .....	-12,6	-16,6	-20,5	-24,4	-30,4
Transferts courants (nets) aux particuliers (y compris les institutions sans but lucratif au service des particuliers) .....	5,6	6,4	7,7	9,1	10,9	Impôts indirects .....	7,1	8,0	9,0	10,1	10,9
Excédent du compte des opérations courantes des pouvoirs subordonnés ...	4,7	3,6	1,4	0,7	-0,4	Impôts directs frappant les particuliers (y compris les institutions sans but lucratif au service des particuliers) .....	17,3	22,8	26,8	29,1	33,6
						Impôts directs des sociétés .	5,4	6,1	5,5	5,8	6,4
						Transferts de revenus en provenance du pouvoir central .....	30,2	34,7	43,4	51,7	60,3
<i>Total :</i>	<b>56,7</b>	<b>66,2</b>	<b>78,2</b>	<b>89,0</b>	<b>101,6</b>	<i>Total :</i>	<b>56,7</b>	<b>66,2</b>	<b>78,2</b>	<b>89,0</b>	<b>101,6</b>
<b>SÉCURITÉ SOCIALE</b>						<b>SÉCURITÉ SOCIALE</b>					
Consommation publique...	14,7	17,0	20,4	24,5	28,2	Revenu de la propriété et de l'entreprise .....	10,5	12,7	13,8	13,6	14,0
Transferts de sécurité sociale aux salariés et aux indépendants .....	241,4	295,8	384,3	453,7	507,3	Cotisations à la sécurité sociale des salariés (cotisations personnelles et patronales) .....	202,1	240,5	290,9	328,5	360,4
Excédent du compte des opérations courantes de la sécurité sociale .....	17,7	18,6	19,7	12,1	12,2	Transferts de revenus en provenance du pouvoir central .....	61,2	78,2	119,7	148,2	173,3
						<i>Total :</i>	<b>273,8</b>	<b>331,4</b>	<b>424,4</b>	<b>490,3</b>	<b>547,7</b>

## 13. — Compte 3 Opérations courantes des particuliers (y compris les institutions sans but lucratif au service des particuliers) (en milliards de F).

Estimations à prix courants.

	1973	1974	1975	1976	1977		1973	1974	1975	1976	1977
<b>Dépenses</b>						<b>Recettes</b>					
3.1 Consommat. privée (1.11) .....	1 082,3	1 255,9	1 414,1	1 618,6	1 760,9	3.6 Rémunération des salariés (1.1) .....	956,1	1 150,0	1 323,1	1 513,2	1 651,6
3.2 Impôts directs (2.10) .	182,9	235,7	304,3	343,4	406,1	3.7 Revenu de l'entreprise échéant aux entrepreneurs individuels et aux sociétés de personnes (1.2) .....	269,9	281,9	303,9	345,4	363,1
3.3 Cotisations à la sécurité sociale des salariés (y compris les cotisations patronales) et des indépendants (2.11) .....	202,1	240,4	290,9	328,5	360,4	3.8 Revenu de la propriété échéant aux particuliers (1.3) .....	184,3	231,8	252,4	286,9	322,1
3.4 Transferts courants au reste du monde (5.7) ..	10,9	13,4	16,6	19,9	21,7	3.9 Transferts de sécurité sociale aux salariés et aux indépendants (2.3)	241,4	295,8	384,3	453,7	507,3
3.5 Épargne des particuliers (4.6) .....	220,4	265,6	301,1	356,0	373,3	3.10 Autres transferts courants (nets) en provenance de l'Etat (2.4)	33,6	37,5	49,7	53,7	62,8
						3.11 Transferts courants en provenance du reste du monde (5.3) .....	13,3	14,0	13,6	13,5	15,5
<i>Total des dépenses et de l'épargne :</i>	<b>1 698,6</b>	<b>2 011,0</b>	<b>2 327,0</b>	<b>2 666,4</b>	<b>2 922,4</b>	<i>Total des recettes :</i>	<b>1 698,6</b>	<b>2 011,0</b>	<b>2 327,0</b>	<b>2 666,4</b>	<b>2 922,4</b>



14. — Compte 4 Opérations en capital de la Nation (en milliards de F).

Estimations à prix courants.

	1973	1974	1975	1976	1977		1973	1974	1975	1976	1977
<b>Formation brute de capital</b>						<b>Financement de la formation brute de capital</b>					
4.1 Formation intérieure brute de capital (1.13)	399,8	515,7	500,2	578,8	610,4	4.3 Amortissements (1.8).	163,5	195,2	214,2	232,3	252,6
4.2 Prêt net au reste du monde (5.8) .....	41,2	17,2	12,0	2,8	-7,6	4.4 Epargne de l'Etat (2.6)	11,5	29,4	-15,7	-36,8	-49,2
						4.5 Bénéfices réservés des sociétés (1.4) .....	47,2	44,9	14,9	32,8	29,6
						4.6 Epargne des particuliers (y compris les i.s.b.l.) (3.5) .....	220,4	265,6	301,1	356,0	373,3
						4.7 Transferts (nets) en capital provenant du reste du monde (5.4) ..	-1,6	-2,2	-2,3	-2,7	-3,5
<b>Total:</b>	<b>441,0</b>	<b>532,9</b>	<b>512,2</b>	<b>581,6</b>	<b>602,8</b>	<b>Total:</b>	<b>441,0</b>	<b>532,9</b>	<b>512,2</b>	<b>581,6</b>	<b>602,8</b>

15. — Compte 5 Transactions de la Belgique avec le reste du monde (en milliards de F).

Estimations à prix courants.

	1973	1974	1975	1976	1977		1973	1974	1975	1976	1977
<b>Dépenses faites par le reste du monde</b>						<b>Recettes du reste du monde</b>					
5.1 Ventes de biens et services par la Belgique, y compris les prestations de facteurs de production (1.14) ....	942,7	1 286,4	1 238,6	1 430,1	1 537,9	5.5 Ventes de biens et services à la Belgique, y compris les prestations de facteurs de production (1.15) ...	889,2	1 254,7	1 203,9	1 407,0	1 522,7
5.2 Transferts courants à l'Etat (2.13) .....	1,2	1,6	2,3	2,2	2,4	5.6 Transferts courants de l'Etat au reste du monde (2.5) .....	14,3	14,5	19,7	13,4	15,5
5.3 Transferts courants aux particuliers (y compris i.s.b.l.) (3.11)	13,3	14,0	13,6	13,5	15,5	5.7 Transferts courants des particuliers (y compris i.s.b.l.) au reste du monde (3.4) .	10,9	13,4	16,6	19,9	21,7
5.4 Transferts (nets) en capital à la Belgique (4.7) .....	-1,6	-2,2	-2,3	-2,7	-3,5	5.8 Prêt net au reste du monde (4.2) .....	41,2	17,2	12,0	2,8	-7,6
<b>Total:</b>	<b>955,6</b>	<b>1 299,8</b>	<b>1 252,2</b>	<b>1 443,1</b>	<b>1 552,3</b>	<b>Total:</b>	<b>955,6</b>	<b>1 299,8</b>	<b>1 252,2</b>	<b>1 443,1</b>	<b>1 552,3</b>

## 16. — Tableaux synthétiques.

Tableau I. — Croissance du produit national à prix courants et à prix constants.

ANNEES	A prix courants						Au prix de 1970		Taux d'accroissement de l'indice des prix du P.N.B. au prix du marché
	Chiffres absolus - 10 <sup>9</sup> F			Taux d'accroissement par rapport à l'année précédente			Chiffres absolus (10 <sup>9</sup> F) P.N.B. au prix du marché	Taux d'accroissement	
	P.N.B. au prix du marché	P.N.B. au coût des facteurs	Revenu national	P.N.B. au prix du marché	P.N.B. au coût des facteurs	Revenu national			
1953	411,3	374,0	335,7	—	—	—	642,3	—	—
1954	428,4	391,7	351,1	4,2	4,7	4,6	666,8	3,8	0,3
1955	456,5	414,5	371,5	6,6	5,8	5,8	699,1	4,8	1,7
1956	487,3	443,0	395,8	6,7	6,9	6,5	720,6	3,1	3,5
1957	516,7	469,0	418,7	6,0	5,9	5,8	734,9	2,0	4,0
1958	520,7	472,4	421,7	0,8	0,7	0,7	733,9	0,1	1,0
1959	536,6	483,4	430,1	3,1	2,3	2,0	754,0	2,7	0,3
1960	571,5	513,7	457,5	6,5	6,3	6,4	794,9	5,4	1,0
1961	606,4	539,9	481,3	6,1	5,1	5,2	834,3	4,9	1,1
1962	648,1	576,5	514,5	6,9	6,8	6,9	881,5	5,7	1,1
1963	696,0	618,2	551,0	7,4	7,2	7,1	918,6	4,2	3,1
1964	778,3	691,9	617,6	11,8	11,9	12,1	981,9	6,9	4,6
1965	848,9	756,7	676,7	9,1	9,4	9,6	1 020,0	3,8	4,9
1966	911,9	804,8	718,6	7,4	6,4	6,2	1 050,8	3,0	4,3
1967	977,3	859,4	767,0	7,2	6,8	6,7	1 092,4	4,0	3,1
1968	1 045,9	923,0	824,1	7,0	7,4	7,4	1 139,3	4,3	2,6
1969	1 159,7	1 025,3	916,5	10,9	11,1	11,2	1 213,3	6,5	4,1
1970	1 291,8	1 143,6	1 019,0	11,4	11,5	11,2	1 291,8	6,5	4,6
1971	1 415,6	1 255,9	1 117,2	9,6	9,8	9,6	1 345,6	4,2	5,2
1972	1 584,2	1 419,2	1 268,7	11,9	13,0	13,6	1 426,7	6,0	5,6
1973	1 799,0	1 618,0	1 454,5	13,6	14,0	14,6	1 517,8	6,4	6,7
1974	2 116,5	1 901,0	1 705,8	17,6	17,5	17,3	1 591,9	4,9	12,2
1975	2 336,1	2 102,7	1 888,5	10,4	10,6	10,7	1 560,3	-2,0	12,6
1976	2 660,7	2 388,2	2 155,9	13,9	13,6	14,2	1 651,5	5,8	7,6
1977	2 877,0	2 581,3	2 328,7	8,1	8,1	8,0	1 671,1	1,2	6,9

Tableau II. — Revenu national au coût des facteurs à prix courants.

ANNEES	Revenu national		Rémunérations des salariés		Autres revenus	
	Total 10 <sup>9</sup> F	Par habitant 10 <sup>3</sup> F	10 <sup>9</sup> F	% du revenu national	10 <sup>9</sup> F	% du revenu national
1953	335,7	38,3	182,0	54,2	153,7	45,8
1954	351,1	39,9	187,8	53,5	163,3	46,5
1955	371,5	42,0	199,3	53,7	172,2	46,3
1956	395,8	44,5	215,6	54,5	180,2	45,5
1957	418,7	46,7	235,1	56,2	183,6	43,8
1958	421,7	46,7	243,1	57,7	178,6	42,3
1959	430,1	47,4	244,9	56,9	185,2	43,1
1960	457,5	50,2	261,5	57,2	196,0	42,8
1961	481,3	52,5	274,0	56,9	207,3	43,1
1962	514,5	55,8	301,0	58,5	213,5	41,5
1963	551,0	59,4	331,1	60,1	219,9	39,9
1964	617,6	65,9	372,5	60,3	245,1	39,7
1965	676,7	71,6	412,3	60,9	264,4	39,1
1966	718,6	75,6	450,4	62,7	268,2	37,3
1967	767,0	80,3	482,0	62,9	285,0	37,1
1968	824,1	85,9	512,0	62,1	312,1	37,9
1969	916,5	95,3	567,5	61,9	349,0	38,1
1970	1 019,0	105,7	635,6	62,3	383,4	37,7
1971	1 117,2	115,5	722,9	64,7	394,3	35,3
1972	1 268,7	130,6	831,6	65,5	437,1	34,5
1973	1 454,5	149,3	956,1	65,7	498,4	34,3
1974	1 705,8	174,6	1 150,0	67,5	555,8	32,5
1975	1 888,5	192,7	1 323,1	70,1	565,4	29,9
1976	2 155,9	219,6	1 513,2	70,3	642,7	29,7
1977	2 328,7	236,9	1 651,6	70,9	677,1	29,1

16. — Tableaux synthétiques (suite).

Tableau III. — Evolution de la consommation privée et le son importance relative par rapport au P.N.B.

ANNEES	Prix courants		Taux de croissance par rapport à l'année précédente	
	10 <sup>9</sup> F	% du P.N.B.	Prix courants	Prix de 1970
1953 ...	289,2	70,3	—	—
1954 ...	301,8	70,5	4,4	2,8
1955 ...	317,2	69,5	5,1	5,9
1956 ...	330,5	67,8	4,2	1,9
1957 ...	355,1	68,7	7,4	2,5
1958 ...	354,3	68,0	-0,2	0,6
1959 ...	371,8	69,3	4,9	2,0
1960 ...	390,6	68,4	5,1	4,9
1961 ...	407,8	67,2	4,4	1,7
1962 ...	428,8	66,2	5,1	4,1
1963 ...	464,6	66,8	8,3	4,5
1964 ...	496,9	63,8	6,9	2,7
1965 ...	540,9	63,7	8,9	4,2
1966 ...	579,7	63,6	7,2	2,8
1967 ...	611,5	62,6	5,5	2,9
1968 ...	662,7	63,4	8,4	5,4
1969 ...	718,5	61,9	8,4	5,2
1970 ...	769,0	59,5	7,0	4,4
1971 ...	848,2	59,9	10,3	5,2
1972 ...	945,8	59,7	11,5	6,4
1973 ...	1 082,3	60,2	14,4	8,2
1974 ...	1 255,9	59,3	16,0	3,4
1975 ...	1 414,1	60,5	12,6	0,3
1976 ...	1 618,6	60,8	14,5	6,0
1977 ...	1 760,9	61,2	8,8	2,1

Tableau IV. — Evolution de la consommation publique et de la part de celle-ci dans le P.N.B.

ANNEES	Prix courants		Taux de croissance par rapport à l'année précédente	
	10 <sup>9</sup> F	% du P.N.B.	Prix courants	Prix de 1970
1953 ...	52,4	12,8	—	—
1954 ...	53,2	12,4	1,5	1,4
1955 ...	52,5	11,5	-1,3	-1,4
1956 ...	55,1	11,3	5,0	1,6
1957 ...	57,8	11,2	4,9	1,1
1958 ...	62,8	12,1	8,7	7,6
1959 ...	67,5	12,6	7,5	5,2
1960 ...	72,0	12,6	6,7	5,4
1961 ...	73,3	12,1	1,8	1,8
1962 ...	80,8	12,5	10,2	8,7
1963 ...	91,7	13,2	13,5	11,4
1964 ...	98,9	12,7	7,8	4,2
1965 ...	110,2	13,0	11,4	5,8
1966 ...	121,2	13,3	10,0	4,5
1967 ...	133,4	13,6	10,1	5,8
1968 ...	144,0	13,8	8,0	3,6
1969 ...	159,8	13,8	10,9	6,1
1970 ...	175,3	13,6	9,7	3,3
1971 ...	201,8	14,3	15,1	5,8
1972 ...	232,3	14,6	15,1	5,8
1973 ...	263,4	14,6	13,4	4,8
1974 ...	313,2	14,8	18,9	3,5
1975 ...	387,1	16,6	23,6	5,2
1976 ...	440,2	16,5	13,7	5,0
1977 ...	490,5	17,1	11,4	3,4

Tableau V. — Evolution de la formation brute de capital et de sa part dans le P.N.B.

ANNEES	Prix courants		Taux de croissance par rapport à l'année précédente	
	10 <sup>9</sup> F	% du P.N.B.	Prix courants	Prix de 1970
1953 ...	68,4	16,6	—	—
1954 ...	76,0	17,7	11,1	12,4
1955 ...	77,7	17,0	2,2	0,1
1956 ...	92,1	18,9	18,5	13,6
1957 ...	97,7	18,9	6,1	0,4
1958 ...	86,4	16,6	-11,6	-13,1
1959 ...	97,1	18,1	12,4	13,4
1960 ...	107,5	18,8	10,7	10,3
1961 ...	125,8	20,8	17,0	14,4
1962 ...	135,0	20,8	7,3	4,0
1963 ...	143,6	20,6	6,4	0,5
1964 ...	182,5	23,5	27,1	20,5
1965 ...	189,7	22,3	4,0	0,1
1966 ...	213,5	23,4	12,5	8,7
1967 ...	233,6	22,9	4,8	0,8
1968 ...	229,5	21,9	2,7	0,6
1969 ...	264,0	22,8	15,0	10,2
1970 ...	307,5	23,8	16,5	7,9
1971 ...	325,3	23,0	5,8	-2,0
1972 ...	338,4	21,4	4,0	0,3
1973 ...	399,8	22,2	18,1	11,5
1974 ...	515,7	24,4	29,0	11,1
1975 ...	500,2	21,4	-3,0	-13,7
1976 ...	578,8	21,8	15,7	7,2
1977 ...	610,4	21,2	5,5	-1,0

## 16. — Tableaux synthétiques (suite).

Tableau VI. — Evolution des importations et des exportations.

ANNEES	Exportations				Importations				Exportations nettes (10 <sup>9</sup> F)	
	Prix courants		Taux de croissance par rapport à l'année précédente		Prix courants		Taux de croissance par rapport à l'année précédente		Prix courants	Prix de 1970
	10 <sup>9</sup> F	% du P.N.B.	Prix courants	Prix de 1970	10 <sup>9</sup> F	% du P.N.B.	Prix courants	Prix de 1970		
1953	122,2	29,7	—	—	121,0	29,4	—	—	1,2	8,4
1954	129,1	30,1	5,6	10,3	131,8	30,7	8,9	13,3	-2,7	5,0
1955	155,3	34,0	20,3	14,0	146,2	32,0	10,9	10,1	9,1	12,1
1956	179,7	36,9	15,7	8,8	170,1	34,9	16,3	13,1	9,6	5,5
1957	184,6	35,7	2,7	2,2	178,5	34,5	4,9	2,0	6,1	6,1
1958	177,3	34,0	-4,0	0,9	160,1	30,7	-10,3	-3,5	17,2	15,4
1959	176,3	32,8	-0,6	6,5	176,1	32,8	10,0	12,9	0,2	3,4
1960	200,1	35,0	13,5	9,8	198,7	34,8	12,8	11,9	1,4	-1,0
1961	216,7	35,7	8,3	8,5	217,1	35,8	9,3	6,5	-0,4	4,0
1962	233,6	36,0	7,8	7,6	230,2	35,5	6,0	4,4	3,4	12,8
1963	254,2	36,5	8,8	6,9	258,1	37,1	12,1	7,9	-3,9	10,7
1964	295,0	37,9	16,1	10,9	295,0	37,9	14,3	10,5	—	13,0
1965	325,7	38,4	10,4	7,7	317,6	37,4	7,7	6,5	8,1	18,1
1966	350,1	38,4	7,5	4,1	352,5	38,7	11,0	8,1	-2,4	4,6
1967	376,8	38,6	7,6	6,8	368,0	37,7	4,4	3,7	8,8	16,9
1968	430,1	41,1	14,2	13,8	420,5	40,2	14,3	13,5	9,6	20,6
1969	520,9	44,9	21,1	15,5	503,4	43,4	19,7	16,0	17,5	21,9
1970	616,0	47,7	18,3	11,9	576,0	44,6	14,4	8,9	40,0	40,0
1971	670,1	47,3	8,8	6,6	629,8	44,5	9,3	5,3	40,3	50,0
1972	750,6	47,4	12,0	9,7	682,9	43,1	8,4	7,6	67,7	67,4
1973	942,7	52,4	25,6	15,9	889,2	49,4	30,2	21,1	53,5	44,1
1974	1 286,4	60,8	36,5	11,3	1 254,7	59,3	41,1	12,3	31,7	41,5
1975	1 238,6	53,0	-3,7	-8,8	1 203,9	51,5	-4,0	-9,9	34,7	47,4
1976	1 430,1	53,8	15,5	8,4	1 407,0	52,9	16,9	9,2	23,1	45,7
1977	1 537,9	53,4	7,5	3,5	1 522,7	52,9	8,2	4,4	15,2	39,2



## **Aperçu international**

**Chiffres extraits du Bulletin mensuel de Statistique de l'O.N.U.  
ou provenant des Communautés européennes**



## 1. — Population, naissances, décès, mariages des pays de l'O.C.D.E.

PAYS	Population au milieu de l'année (×1 000 000)			Naissances (par 1 000 habitants)		Décès (par 1 000 habitants)		Nombre de mariages (par 1 000 habitants)	
	1975	1976	1977	1976	1977	1976	1977	1976	1977
<b>Pays de la C.E.</b>									
Belgique .....	9,80	9,82	9,83	12,3	12,4	12,1	11,4	7,2	7,0
Luxembourg .....	0,36	0,36	0,36	11,0	11,4	12,6	11,5	6,3	6,2
Pays-Bas .....	13,65	13,77	13,85	12,9	12,5	8,3	7,9	7,0	6,7
<b>Benelux .....</b>	<b>23,81</b>	<b>23,95</b>	<b>24,04</b>	<b>12,6</b>	<b>12,4</b>	<b>9,9</b>	<b>9,4</b>	<b>7,1</b>	<b>6,8</b>
Allemagne (Rép. fédér.) .....	61,83	61,51	61,40	9,8	9,5	11,9	11,5	5,9	5,8
France .....	52,79	52,92	53,08	13,6	14,0	10,5	10,1	7,1	6,9
Italie .....	55,83	56,17	56,45	14,0	13,2	9,7	9,6	6,3	6,1
<b>Pays du Marché Commun (1) .</b>	<b>194,26</b>	<b>194,55</b>	<b>194,97</b>	<b>12,4</b>	<b>12,2</b>	<b>10,6</b>	<b>10,3</b>	<b>6,5</b>	<b>6,3</b>
Danemark .....	5,06	5,07	5,09	12,9	12,2	10,6	9,9	6,1	6,2
Irlande (Rép.) .....	3,13	3,16	3,19	21,6	21,4	10,5	10,5	6,5	6,1
Royaume-Uni .....	55,89	55,89	55,85	12,1	11,8	12,2	11,7	7,3	..
<b>Pays du Marché commun (2) .</b>	<b>258,34</b>	<b>258,67</b>	<b>259,10</b>	<b>12,5</b>	<b>12,2</b>	<b>11,0</b>	<b>10,6</b>	<b>6,7</b>	<b>..</b>
<b>Autres pays de l'O.C.D.E.</b>									
Australie .....	13,77	13,92	14,07	16,4	16,1	8,3	7,7	7,9	7,5
Autriche .....	7,52	7,51	7,52	11,6	11,3	12,7	12,2	6,1	6,0
Canada .....	22,83	23,14	23,32	15,8	15,5	7,2	7,3	8,6	8,2
Espagne (3) .....	35,60	35,97	36,35	18,2	18,0	8,0	..	7,1	7,0
Etats-Unis .....	213,56	215,14	216,82	14,8	15,3	8,9	8,8	9,9	10,1
Finlande .....	4,71	4,73	4,74	14,1	13,9	9,5	9,4	6,8	6,7
Grèce .....	9,05	9,17	9,28	15,7	15,4	8,2	8,9	7,6	8,0
Islande .....	0,22	0,22	0,22	..	..	..	..	..	..
Japon .....	111,57	112,77	113,86	16,3	15,4	6,3	6,1	7,8	7,2
Norvège .....	4,01	4,03	4,04	13,3	12,5	10,0	9,7	6,3	5,5
Nouvelle-Zélande .....	3,07	3,09	3,11	17,8	..	8,2	..	7,8	..
Portugal .....	9,45	9,73	..	19,2	..	10,5	..	10,5	..
Suède .....	8,19	8,22	8,26	12,0	11,6	11,0	10,7	5,5	4,9
Suisse .....	6,41	6,35	6,33	11,7	11,5	9,0	8,7	5,1	5,2
Turquie .....	40,35	41,09	42,13	..	..	..	..	..	..
<b>Total O.C.D.E. ....</b>	<b>748,65</b>	<b>753,75</b>	<b>..</b>	<b>..</b>	<b>..</b>	<b>..</b>	<b>..</b>	<b>..</b>	<b>..</b>

(1) Chiffres concernant les Etats membres des Communautés européennes avant le 1<sup>er</sup> janvier 1973.(2) Chiffres concernant les Etats membres des Communautés européennes à partir du 1<sup>er</sup> janvier 1973.

(3) Y compris la population de l'Afrique du Nord espagnole.



## 2. — Population autres pays.

PAYS	Population au milieu de l'année (×1 000 000)			PAYS	Population au milieu de l'année (×1 000 000)		
	1975	1976	1977		1975	1976	1977
Afrique du Sud .....	25,50	26,13	..	Jamaïque .....	2,04	2,07	2,09
Allemagne (Rép. dém.) .....	16,85	16,79	16,77	Kenya .....	13,40	13,85	14,34
Argentine .....	25,38	25,72	26,06	Libéria .....	1,71	1,75	1,80
Bahamas .....	0,20	0,21	0,22	Madagascar .....	8,02	8,27	8,52
Barbade .....	0,24	0,25	0,25	Malawi .....	5,04	5,18	5,53
Bénin (1) .....	3,11	3,20	3,29	Malaisie .....	11,90	12,30	12,60
Birmanie .....	30,17	30,83	31,51	Mali .....	5,70	5,84	5,99
Burundi .....	3,76	3,86	3,97	Malte .....	0,33	0,33	0,33
Bolivie .....	5,63	5,79	5,95	Maurice (2) .....	0,86	0,87	0,88
Botswana .....	0,69	0,69	0,71	Mexique .....	60,15	62,33	64,59
Brésil .....	106,23	109,18	112,24	Niger .....	4,60	4,73	4,86
Bulgarie .....	8,72	8,76	8,80	Nigéria .....	62,93	64,75	66,63
Cameroun .....	6,40	6,53	6,67	Ouganda .....	11,55	11,94	12,35
Chili .....	10,25	10,45	10,66	Panama (7) .....	1,67	1,72	1,77
Chine .....	838,80	852,13	865,68	Paraguay .....	2,65	2,78	2,81
Chypre .....	0,64	0,64	0,64	Pérou .....	15,47	15,91	16,36
Colombie .....	23,64	24,33	25,05	Philippines .....	42,52	43,75	45,03
Comores .....	0,31	0,31	0,37	Pologne .....	34,02	34,36	34,70
Congo .....	1,35	1,39	1,44	Porto Rico .....	3,12	3,21	3,30
Corée (Rép. de) .....	35,28	35,86	36,44	Rép. arabe syrienne .....	7,35	7,60	7,84
Costa Rica .....	1,97	2,02	2,07	Rhodésie du Sud .....	6,31	6,53	6,74
Côte-d'Ivoire .....	4,89	5,02	5,15	Roumanie .....	21,25	21,45	21,66
Cuba .....	9,33	9,46	..	Rwanda .....	4,20	4,29	4,37
Dominicaine (Rép.) .....	4,70	4,84	4,98	Salvador .....	4,01	4,12	4,26
Egypte .....	37,23	37,87	38,74	Sénégal .....	4,14	5,12 (3)	..
Equateur .....	7,06	7,31	7,56	Seychelles .....	0,06	0,06	0,06
Ethiopie .....	24,47	28,19	28,98	Sierra Leone .....	..	3,11 (3)	3,47 (3)
Fidji .....	0,57	0,58	0,60	Singapour .....	2,25	2,28	2,31
Gabon .....	0,53	0,53	0,53	Somali .....	3,17	3,26	3,35
Gambie .....	0,52	0,54	0,55	Swaziland .....	0,49	0,44	0,45
Ghana .....	9,87	10,31	10,48	Soudan .....	15,73	16,13	16,95
Guadeloupe .....	0,35	0,36	0,37	Sri Lanka .....	13,51	13,73	13,97
Guatemala .....	6,08	6,26	6,44	Surinam .....	0,42	0,44	0,45
Guinée .....	4,42	4,53	4,65	Tanzanie .....	15,31	15,61	16,07
Guinée-Bissau .....	0,53	0,53	0,53	Tchad .....	4,03	4,12	4,20
Guyane .....	0,79	0,78	0,83	Tchécoslovaquie .....	14,80	14,92	15,03
Haute-Volta .....	6,03	6,17	6,32	Thaïlande .....	41,87	42,96	44,04
Honduras .....	2,75	2,83	..	Togo .....	2,23	2,29	2,35
Hong-Kong .....	4,40	4,44	4,51	Trinité et Tobago .....	1,08	1,10	..
Hongrie .....	10,54	10,60	10,65	Tunisie .....	5,61	5,74	6,07
Inde (4) .....	598,10	610,08	625,82	U.R.S.S. .....	254,39	256,67	258,93
Indonésie (6) .....	136,04	139,62	143,28	Uruguay .....	2,78	2,80	2,81
Irak (5) .....	11,12	11,51	11,91	Venezuela .....	11,99	12,36	12,74
Iran .....	33,02	33,59	34,27	Viet Nam (8) .....	45,21	46,52	47,87
Israël .....	3,46	3,53	3,61	Yougoslavie .....	21,35	21,56	21,77
				Zaire .....	24,90	25,57	26,38
				Zambie .....	4,98	5,14	5,35

(1) Anciennement Dahomey.

(2) Non compris Rodrigues et les autres petites îles.

(3) Les données ne sont pas comparables à celles des années précédentes.

(4) Y compris les données pour une partie du Cachemire et du Jammu, dont le statut définitif n'a pas encore été déterminé y compris le Sikkim.

(5) Chiffres au 14 octobre de l'année considérée.

(6) Non compris l'Iran occidental.

(7) Non compris la zone du canal.

(8) Anciennement Viet-Nam (Rép. Soc.).

3. — Revenu national net aux prix du marché <sup>(1)</sup>.

PAYS	En milliards de FB					En milliers de FB par habitant		
	1973	1974	1975	1976	1977	1975	1976	1977
<b>Pays de l'O.C.D.E.:</b>								
Belgique (2) .....	1 605,74	1 883,88	2 076,53	2 370,86	2 559,60	212	241	260
Luxembourg (2) .....	72,58	90,06	89,74	100,24	109,03	249	278	303
Pays-Bas (2) .....	2 159,17	2 533,41	2 755,10	3 157,12	3 468,48	202	229	250
<b>Benelux .....</b>	<b>3 837,49</b>	<b>4 507,35</b>	<b>4 921,37</b>	<b>5 628,22</b>	<b>6 137,11</b>	<b>207</b>	<b>235</b>	<b>255</b>
Allemagne (Rép. féd.) .....	12 026,71	13 236,36	13 686,65	15 368,18	16 430,31	221	250	268
France (2) .....	8 784,37	9 260,86	11 068,71	11 999,55	12 132,73	210	227	229
Italie (2) .....	4 836,97	5 481,16	5 738,96	5 916,25	6 222,33	103	105	110
<b>Pays du Marché commun (4) ....</b>	<b>29 485,54</b>	<b>32 485,73</b>	<b>35 415,69</b>	<b>38 912,20</b>	<b>40 922,48</b>	<b>182</b>	<b>200</b>	<b>210</b>
Danemark (2) .....	1 041,10	1 133,07	1 254,97	1 449,49	1 493,85	248	286	293
Irlande (Rép.) (2) .....	236,61	246,84	277,06	288,78	309,89	89	91	97
Royaume-Uni (2) .....	6 344,61	6 789,62	7 497,92	7 624,30	7 800,81	134	136	140
<b>Pays du Marché commun (5) ....</b>	<b>37 107,86</b>	<b>40 655,26</b>	<b>44 445,64</b>	<b>48 274,77</b>	<b>50 527,03</b>	<b>172</b>	<b>187</b>	<b>195</b>
<b>Autres pays de l'O.C.D.E.</b>								
Australie (3) .....	2 584,68	3 148,68	3 187,93	3 529,99	..	232	254	..
Autriche .....	951,21	1 139,14	1 238,34	1 399,73	1 517,70	165	186	202
Canada (3) .....	4 253,23	5 179,41	5 311,42	6 588,86	6 165,26	233	285	264
Espagne (3) .....	2 547,55	3 096,44	3 480,42	3 662,81	4 122,27 (6)	98	102	113
Etats-Unis (3) .....	45 450,53	48 820,52	49 363,07	57 886,53	59 704,95	231	269	275
Finlande .....	596,54	770,94	875,90	970,74	948,36	186	205	200
Grèce .....	614,11	699,55	738,22	818,81	882,12	82	89	95
Islande .....	36,45	43,84	38,47	47,16	57,86	175	214	263
Japon .....	13 997,06	15 614,33	16 044,85	18 978,96	..	144	168	..
Norvège (3) .....	645,35	768,09	880,91	1 012,14	1 278,38 (6)	220	251	316
Nouvelle-Zélande .....	450,03	490,16	456,07	466,23	..	149	151	..
Portugal .....	426,47	496,42	514,66	557,14	..	54	57	..
Suède (3) .....	1 758,32	1 956,64	2 279,99	2 545,93	2 455,44	278	310	297
Suisse .....	1 474,00	1 709,47	1 845,43	2 026,21	2 189,91 (6)	288	319	346
Turquie (3) .....	806,12	1 147,47 (6)	1 326,36 (6)	1 601,70 (6)	1 593,02 (6)	33	39	38
<b>Total O.C.D.E. :</b>	<b>113 699,51</b>	<b>125 736,36</b>	<b>132 027,68</b>	<b>150 367,71</b>	<b>..</b>	<b>176</b>	<b>199</b>	<b>..</b>
<b>Autres pays</b>								
Afrique du Sud (3) (7) .....	940,84	1 166,67	1 094,77	1 110,04	1 162,87	43	42	..
Argentine .....	2 724,01	3 625,37	1 807,99	..	..	71	..	..
Birmanie (6) .....	92,96	116,95	110,90	133,34	135,27	4	4	4
Bulgarie (8) .....	458,44	521,70	544,75	600,34	570,43	62	69	65
Colombie .....	361,27	436,73	436,19	525,09	626,10	19	22	26
Egypte (9) .....	358,24	404,21	445,40	616,69 (6)	670,31 (6)	12	16	17
Ghana (3) .....	108,98	146,50	193,98 (6)	..	..	20	..	..
Hongrie (8) .....	1 378,76	1 562,46	1 658,03	..	..	157	..	..
Inde (3) .....	2 808,66	3 172,50	3 005,40	3 084,98	..	5	5	..
Kenya (3) (9) .....	4,34	5,27	5,62	6,32	7,62	0,4	0,5	0,5
Mexique (3) .....	1 766,74	2 301,07	2 648,36	2 688,83	2 318,81	44	43	36
Philippines .....	373,79	517,22	524,23	611,89	738,23 (6)	12	14	16
Sri Lanka .....	97,28	117,25	118,88	113,19	115,31	9	8	8
Thaïlande .....	376,91	478,17	500,08	579,01	596,56	12	13	14
U.R.S.S. (8) .....	16 662,80	18 340,63	18 009,18	19 879,60	19 301,85	71	77	75
Venezuela (3) .....	573,58	915,92 (10)	944,37 (10)	1 120,34 (10)	1 194,34 (10)	79	91	94

(1) Les conversions en FB, de même que les estimations par tête d'habitant doivent être considérées comme donnant seulement une approximation grossière — voire même peut-être dans certains cas erronée — de la réalité économique et sociale. Le rapport des cours de change traduit généralement mal le rapport des prix et des pouvoirs d'achat. Les différences considérables observées dans la répartition par âge de la population exercent également une grande influence sur les résultats. Ces chiffres ne sont publiés que pour donner l'ordre de grandeur d'un concept économique intéressant. — (2) Estimations basées sur le Système européen de Comptes économiques intégrés (S.E.C.). — (3) Estimations basées sur le nouveau Système de Comptabilité nationale de l'O.N.U. — (4) Chiffres concernant les Etats membres des Communautés européennes avant le 1<sup>er</sup> janvier 1973. — (5) Chiffres concernant les Etats membres des Communautés européennes à partir du 1<sup>er</sup> janvier 1973. — (6) Produit intérieur brut aux valeurs d'acquisition. — (7) Y compris Namibie. — (8) Produit matériel net. — (9) Y compris la consommation de capital fixe. — (10) Chiffres non comparables à ceux des années précédentes.

#### 4. — Indice général de la production industrielle (1970 = 100).

PAYS	1971	1972	1973	1974	1975	1976	1977
<b>Pays du Marché commun</b>							
Belgique (1) .....	103	109	116	120	108	118	117
Luxembourg .....	99	103	114	119	93	100	99
Pays-Bas .....	106	111	119	125	119	126	127
Allemagne (Rép. féd.) .....	102	106	113	111	105	114	116
France .....	104	112	120	123	114	124	126
Italie .....	100	104	114	120	108	122	123
Danemark (2) .....	102	110	115	110	104	115	117
Irlande (Rép.) (3) .....	104	109	121	125	117	126	137
Royaume-Uni (4) .....	100	102	110	107	102	102	102
<b>Autres pays</b>							
Autriche .....	106	114	120	126	118	126	130
Canada .....	106	113	124	128	121	128	132
Etats-Unis .....	102	111	120	120	109	120	129
Finlande .....	101	114	122	127	122	125	122
Grèce .....	111	127	147	144	151	166	170
Inde .....	104	110	112	114	119	132	139
Japon .....	103	110	127	122	110	122	127
Norvège .....	104	110	116	120	128	137	138
Suède (5) .....	101	104	111	117	115	114	111
U.R.S.S. (6) .....	108	115	123	133	143	150	158

(1) Source : Institut national de Statistique. — (2) Industries manufacturières, y compris les mines. — (3) Non compris l'électricité et le gaz d'usine. — (4) Y compris la construction. — (5) Non compris électricité, gaz et eau. — (6) Y compris l'exploitation forestière, la production cinématographique et la teinturerie. La prospection et le forage de puits de pétrole et de gaz naturel, et l'édition ne sont pas compris.

#### 5. — Energie. (Les chiffres absolus sont des moyennes mensuelles de la production.)

PAYS	Houille					Pétrole brut				
	Chiffres absolus (× 1 000 t)				1970=100	Chiffres absolus (× 1 000 t)				1970=100
	1974	1975	1976	1977	1977	1974	1975	1976	1977	1977
<b>Pays du Marché commun</b>										
Belgique .....	676	623	603	589	62	—	—	—	—	—
Pays-Bas .....	63	—	—	—	—	122	118	114	115	72
Allemagne (Rép. féd.) .....	8 408	8 063	7 991	7 070(6)	73	516	478	460	451	72
France .....	2 001	1 970	1 942	1 774(2)	57	90	86	88	87	45
Italie .....	—	—	—	—	—	87	89	92	90	77
<b>Total pays du Marché commun (1) .....</b>	<b>11 148</b>	<b>10 656</b>	<b>10 536</b>	<b>9 433</b>	<b>69</b>	<b>815</b>	<b>771</b>	<b>754</b>	<b>743</b>	<b>148</b>
Irlande (Rép.) .....	6	4	4	4	31	—	—	—	—	—
Royaume-Uni (7) .....	9 183	10 723	10 319	10 186	99	34(9)	131(9)	1 014(9)	3 128(9)	24 062
<b>Total pays du Marché commun (2) .....</b>	<b>20 337</b>	<b>21 383</b>	<b>20 859</b>	<b>19 623</b>	<b>82</b>	<b>849</b>	<b>902</b>	<b>1 768</b>	<b>3 871</b>	<b>349</b>
<b>Autres pays</b>										
Afrique du Sud .....	5 418	5 787	6 311	7 131	157	—	—	—	—	—
Algérie .....	0,8	—	—	—	—	3 931	3 972	4 202	4 287	109
Arabie Saoudite (11) .....	—	—	—	—	—	35 225	29 366	35 484	38 090	243
Argentine .....	52	42	51	44	86	1 762	1 731	1 733	1 874	112
Australie .....	4 831	5 058	5 738(4)	6 519(4)	173	1 580(9)	1 680(9)	1 710(9)	1 763(9)	249
Canada (10) .....	1 482	1 809	1 733	1 933	200	6 877	5 841	5 377	5 390	103
Etats-Unis .....	44 947	47 992	48 807	48 822	106	36 066	34 424	33 434	33 620	85
Inde .....	7 007	7 993	8 406	8 358	136	624	690	722	846	149
Indonésie (3) .....	13	17	15	19	136	5 625	5 345	6 183	7 829	222
Irak .....	—	—	—	—	—	8 072	9 264	9 357	9 269	145
Iran .....	—	—	—	—	—	25 101	22 302	24 590	23 754	149
Japon (5) .....	1 694	1 583	1 533	1 521	46	56	50	48	49	77
Koweït (11) .....	—	—	—	—	—	10 717	8 769	9 004	8 302	66
Rép. ar. libyenne .....	—	—	—	—	—	6 114	5 961	7 788	8 345	63
Mexique .....	430	..	..	..	..	2 466	3 038	3 445	4 129	230
Pologne .....	13 500	14 302	14 942	15 509	133	46	46	38	38	109
U.R.S.S. .....	39 448	40 389	41 198	60 166(8)	167	38 246(9)	40 917(9)	43 333(9)	45 823(9)	156
Venezuela .....	4,8	5,0	7,4	9,2	279	13 014	10 200	10 013	9 735	60

(1) Chiffres concernant les Etats membres des Communautés européennes avant le 1<sup>er</sup> janvier 1973. — (2) Chiffres concernant les Etats membres des Communautés européennes à partir du 1<sup>er</sup> janvier 1973. — (3) Pétrole brut : y compris la production en Iran occidental. — (4) Y compris les déchets. — (5) Houille : y compris le charbon brun. — (6) Non compris le charbon de qualité inférieure à l'équivalence d'antracite. — (7) Y compris les schlamms. — (8) Y compris le lignite et les déchets. — (9) Y compris les gaz naturels liquéfiés. — (10) Pétrole brut : y compris pétrole brut synthétique. — (11) Y compris la zone Neutre. — (12) Non compris les schlamms.

## 5. — Energie (suite).

(Les chiffres absolus sont des moyennes mensuelles de la production.)

PAYS	Gaz					Electricité				
	Chiffres absolus (Técalories) (15)				1970=100	Chiffres absolus (×1 000 000 kWh)				1970=100
	1974	1975	1976	1977	1977	1974	1975	1976	1977	1977
<b>Pays du Marché commun</b>										
Belgique (12) .....	1 241	895	945	946	81	3 563	3 422	3 946	3 925	154
Luxembourg .....	..	..	..	..	..	173	124	129	109	61
Pays-Bas (13) .....	456	444	466	372	119	4 613	4 522	4 845	4 858	143
Allemagne (Rép. féd.) (12) ..	6 101	6 001	5 547	4 809	68	25 976	25 150	27 804	27 943	138
France (12) .....	2 512	2 304	2 205	1 551 <sup>(14)</sup>	5	15 681	15 443	16 925	17 529	149
Italie (13) .....	1 354	1 361	1 340	1 252	108	12 408	12 278	13 629	13 881 <sup>(3)</sup>	142
<b>Total pays du Marché commun (4) .....</b>	<b>..</b>	<b>..</b>	<b>..</b>	<b>..</b>	<b>..</b>	<b>62 414</b>	<b>60 939</b>	<b>67 278</b>	<b>68 245</b>	<b>143</b>
Danemark (1) .....	114	109	112	104	74	1 563	1 557	1 744	1 874	122
Irlande (Rép.) (1) .....	106	92	90	..	..	658	644	717	776	157
Royaume-Uni (12) .....	5 732	4 015	2 713	..	..	22 761	22 674	23 081	23 623	114
<b>Total pays du Marché commun (5) .....</b>	<b>..</b>	<b>..</b>	<b>..</b>	<b>..</b>	<b>..</b>	<b>87 396</b>	<b>85 814</b>	<b>92 820</b>	<b>94 518</b>	<b>134</b>
<b>Autres pays</b>										
Algérie (1) (11) .....	5	4	3	..	..	218	263	330	..	..
Allemagne (Rép. dém.) (6) (12) .....	1 446	1 507	1 582	1 849	151	6 691	7 042	7 429	7 666	136
Argentine .....	..	..	..	..	..	1 920	2 046	2 100	2 278	163
Australie (12) .....	2 558	2 823	2 792	4 796 <sup>(7)</sup>	298	5 812	6 161	6 383	6 872	153
Autriche (12) .....	316	293	290	321	97	2 823	2 934	2 944	3 140	125
Brasil (1) (10) .....	155	175	185	..	..	5 956 <sup>(3)</sup>	6 506 <sup>(3)</sup>	7 365 <sup>(3)</sup>	..	..
Canada (12) .....	1 020	981	986	..	..	23 355 <sup>(3)</sup>	22 783 <sup>(3)</sup>	21 448 <sup>(3)</sup>	26 379 <sup>(3)</sup>	155
Espagne (9) (12) .....	902	990	930	863	99	6 738	6 865	7 568	7 809	166
Etats-Unis (2) (12) .....	11 522	10 745	10 912	10 100	86	163 941	166 917	176 950	182 117	133
Finlande (1) .....	10	10	10	9	43	2 291	2 174	2 428	2 656	145
Grèce (1) .....	2,7	2,6	2,6	2,5	86	1 252	1 346	1 488	1 450 <sup>(2)</sup>	194
Hong-Kong .....	29	32	38	41	216	560	614	695	16 <sup>(6)</sup> 690	162
Hongrie (6) (12) .....	379	362	359	202 <sup>(10)</sup>	56	1 582	1 705	1 837	1 949	161
Inde .....	..	..	..	..	..	5 849	6 603	7 370	7 570	163
Japon (12) .....	2 110	2 301	2 763	2 810	204	38 253	39 650	42 648	..	..
Norvège (1) .....	9	9	9	7	58	6 391	6 457	6 850	6 041	126
Nouvelle-Zélande (1) (11) ..	26	26	26	26	43	1 529	1 673	1 742	..	..
Panama (1) .....	6,1	4,4	1,3	0,6	8	81	86	97	103	145
Philippines (1) .....	10	8	6	7	70	1 087	1 139	1 228	951 <sup>(3)</sup>	132
Pologne .....	..	..	..	..	..	7 634	8 097	8 675	9 114	169
Portugal (8) .....	45	45	47	48	126	895	894	846	1 156	185
Singapour (1) .....	28	31	33	35	184	322	348	384	426	232
Suède .....	..	..	..	..	..	6 261	6 714	7 201	7 298 <sup>(2)</sup>	144
Tchécoslovaquie (12) .....	2 441	2 454	2 457	2 783	128	4 669	4 940	5 228	5 525	147
Tunisie (1) .....	7,2	7,5	8,2	8,3	115	91	100	112	127	223
Turquie .....	..	..	..	..	..	1 123	1 297	1 519	1 710	238
U.R.S.S. (12) .....	11 973	12 015	12 132	..	..	81 313	86 552	92 580	95 833	155
Vénézuéla .....	..	..	..	..	..	1 533	..	..	..	..
Yougoslavie (1) .....	74	79	82	..	..	3 288	3 337	3 631	4 053	187

- (1) Usines à gaz seulement. — (2) Production nette d'électricité. — (3) Estimation. — (4) Chiffres concernant les Etats membres des Communautés européennes avant le 1<sup>er</sup> janvier 1973. — (5) Chiffres concernant les Etats membres des Communautés européennes à partir du 1<sup>er</sup> janvier 1973. — (6) Y compris une certaine quantité de gaz naturel. — (7) Y compris le gaz naturel. — (8) Usines à gaz, Lisbonne seulement. — (9) Y compris les Iles Canaries. — (10) Production pour 2 villes. — (11) Y compris achats électricité des secteurs non-publics. — (12) Gaz produit par usines à gaz et cokeries. — (13) Gaz produit par cokeries. — (14) Gaz pour la vente. — (15) Les données originales exprimées en unités de volume ont été converties en teracalorie à l'aide de la valeur calorifique brute. — (16) Ventes électricité.

## 6. — Industrie de la construction.

(Les chiffres absolus sont des moyennes mensuelles de la production.)

PAYS	Nombre de logements neufs					Ciment				
	Chiffres absolus				1970=100	Chiffres absolus (×1 000 t)				1970=100
	1974	1975	1976	1977	1977	1974	1975	1976	1977	1977
<b>Pays du Marché commun</b>										
Belgique (1) .....	5 529	6 546	6 409	6 097	134	622	574	625	647	115
Pays-Bas .....	12 181	10 064	8 901	9 254	95	341	309	290	324	102
Allemagne (Rép. féd.) ....	50 366	36 402	32 698	34 068	86	2 998	2 792	2 846	2 687	84
France .....	42 981	42 983	44 150	37 550(2)	96	2 706	2 476	2 459	2 413	100
Italie .....	15 058	18 304	15 356	12 433	40	3 026	2 853	3 027	3 184	116
Danemark .....	4 050	2 959	3 268	3 023	72	208	186	196	192	88
Irlande (Rép.) .....	2 188	2 241	1 981	2 036	176	139	130	131	..	..
Royaume-Uni .....	23 299	26 829	27 063	26 127	87	1 482	1 408	1 315	1 288	90
<b>Autres pays</b>										
Allem. (Rép. dém.) .....	11 525	11 733	12 551	13 562	214	841	888	945	1 008	151
Australie .....	12 281	10 876	11 867	11 448	96	451	424	417	420	112
Autriche .....	..	..	..	..	..	536	469	490	499	125
Canada .....	21 437	18 080	19 687	20 982	143	887	812	825	827	136
Espagne (5) .....	13 899	16 360	13 519	13 292	86	1 983	2 008	2 108	2 333	168
Etats-Unis (1) .....	112 700	97 600	129 200	165 800	135	6 117	5 151	5 693	5 611	100
Finlande .....	6 086	5 784	4 792	4 728	114	191	178	152	143	93
Inde .....	..	..	..	..	..	1 193	1 353	1 557	1 598	137
Japon (1) .....	122 708	128 279	143 258	141 866	109	6 092	5 460	5 726	6 095	128
Norvège .....	3 464	3 630	3 560	3 215	98	220	226	223	194	89
Pologne .....	20 817	22 000	22 767	17 100(4)	106	1 397	1 545	1 650	1 775	175
Portugal .....	3 617	2 677	1 892	1 926	85	282	287	309	361	186
Suède .....	7 109	6 208	4 651	4 573	50	311	284	233	211	62
Tchécoslovaquie .....	11 045	12 284	11 354	11 370(6)	118	747	775	796	813	132
Turquie (3) .....	7 017	8 119	8 509	..	..	745	905	1 028	1 154	217
U.R.S.S. ....	..	..	..	..	..	9 595	10 170	10 330	10 579	133

(1) Logements commencés. — (2) Logements d'une pièce non compris. — (3) Constructions dans les villes avec municipalités, pour lesquelles des permis d'habiter ont été délivrés. — (4) Secteur socialisé seulement. — (5) Construction achevée avec l'assistance de l'Etat seulement. — (6) Estimation.

## 7. — Industrie métallurgique. (Les chiffres absolus sont des moyennes mensuelles de la production.)

PAYS	Minerai de fer					Fonte et ferro-alliages					
	Cont. approx. en métal (en %)	Chiffres absolus (×1 000 t)				1970=100	Chiffres absolus (×1 000 t)				1970=100
		1974	1975	1976	1977		1977	1974	1975	1976	
<b>Pays du Marché commun</b>											
Belgique .....	30	10,2	7,8	5,3	..	..	1 085	756	822	743	82
Luxembourg (1) .....	29	224	193	173	129	27	456	324	313	298	74
Pays-Bas (1) .....	—	—	—	—	—	—	400	331	355	327	109
Allem. (Rép. féd.) .....	32	370	274	188	206	45	3 375	2 528	2 681	2 429	86
France .....	30	4 522	4 137	3 765	3 053	64	1 914	1 526	1 616	1 551	95
Italie .....	44	56,0	52,6	42,8	40,0	63	995	970	991	972	137
<b>Total pays du Marché commun (2) .....</b>		<b>5 182,2</b>	<b>4 664,4</b>	<b>4 174,1</b>	<b>..</b>	<b>..</b>	<b>8 225</b>	<b>6 435</b>	<b>6 778</b>	<b>6 320</b>	<b>93</b>
Danemark .....	..	..	..	..	..	..	..	..	..	..	..
Irlande (Rép.) .....	..	..	..	..	..	..	..	..	..	..	..
Royaume-Uni (3) .....	26	277	371	381	312	31	1 182	1 011	1 153	1 018	69
<b>Total pays du Marché commun (4) .....</b>		<b>..</b>	<b>..</b>	<b>..</b>	<b>..</b>	<b>..</b>	<b>..</b>	<b>..</b>	<b>..</b>	<b>..</b>	<b>..</b>
<b>Autres pays</b>											
Autriche (3) .....	31	354	319	307	287	86	287	255	277	247	100
Canada (5) .....	61	3 899	3 728	4 668	4 538	115	806	776	835	821	117
Etats-Unis (7) .....	61	7 160	6 779	6 712	4 652	62	7 452	6 210	6 567	6 150 (1)	87
Finlande (1) .....	66	78,1	75,7	97,3	..	..	114	113	110	147	152
Inde .....	63	2 902	3 483	3 656	3 523	135	619	713	833	835	139
Japon (6) .....	54	65	75	64	55	42	7 725	7 418	7 384	7 311	126
Mauritanie .....	65	988	720	785	..	..	..	..	..	..	..
Norvège .....	65	325	341	327	310	93	127	126	123	101	100
Suède .....	60-65	3 080	2 720	2 544	2 118	81	265	292	266	193 (1)	81
Turquie .....	55-60	190	191	287	266	108	100	100	127	113	118
U.R.S.S. (3) .....	60	18 750	19 420	19 917	20 000	122	8 322	8 600	8 800	8 900	124

(1) Non compris les ferro-alliages. — (2) Chiffres concernant les Etats membres des Communautés européennes avant le 1<sup>er</sup> janvier 1973. — (3) Non compris la production de ferro-alliages dans les fours électriques. — (4) Chiffres concernant les Etats membres des Communautés européennes à partir du 1<sup>er</sup> janvier 1973. — (5) Minerai de fer : expéditions. — (6) Minerai de fer : y compris le sable ferrugineux et les pyrites. — (7) Non compris les minerais de fer manganésifères qui contiennent 5 % ou plus de manganèse.

PAYS	Acier brut					Véhicules automobiles : Voitures de Tourisme				
	Chiffres absolus (×1 000 t)				1970=100	Chiffres absolus (×1 000 unités)				1970=100
	1974	1975	1976	1977		1977	1974	1975	1976	
<b>Pays du Marché commun</b>										
Belgique .....	1 353	966	1 012	939	89	—	—	—	—	—
Luxembourg .....	537	385	380	361	79	—	—	—	—	—
Pays-Bas .....	487	402	432	410	98	5,77	5,04	6,18	3,71	66
Allem. (Rép. féd.) .....	4 436	3 368	3 534	3 249	87	237	242	296	316	107
France .....	2 252	1 794	1 935	1 842	93	254	246	282	297	145
Italie (1) .....	1 984	1 817	1 943	1 942	135	136	112	123	120	84
<b>Total du Marché commun (2) .....</b>	<b>11 048</b>	<b>8 732</b>	<b>9 236</b>	<b>8 743</b>	<b>96</b>	<b>632,77</b>	<b>605,04</b>	<b>707,18</b>	<b>736,71</b>	<b>114</b>
Danemark .....	44	47	60	57	146	—	—	—	—	—
Irlande (Rép.) .....	..	..	..	..	..	—	—	—	—	—
Royaume-Uni .....	1 869	1 674	1 855	1 811	77	128	106	111	110	80
<b>Total pays du Marché commun (3) .....</b>	<b>..</b>	<b>..</b>	<b>—</b>	<b>..</b>	<b>..</b>	<b>760,77</b>	<b>711,04</b>	<b>818,18</b>	<b>846,71</b>	<b>108</b>
<b>Autres pays</b>										
Autriche .....	392	375	405	358	105	0,16	0,02	0,08	—	—
Canada .....	1 135	1 085	1 111	1 136	122	97,2	87,1	94,8	96,9	126
Chili (4) .....	50	38	38	42	91	—	—	—	—	—
Etats-Unis (6) .....	11 016	8 818	9 672	9 431	95	611	559	708	920	168
Finlande .....	138	135	137	183	189	—	—	—	—	—
Inde (5) .....	562	657	776	818 (4)	156	3,90	2,62	3,21	3,98	106
Japon .....	9 761	8 526	8 949	8 534	110	328	381	419	452	171
Norvège .....	80	76	75	61	85	—	—	—	—	—
Pologne .....	1 214	1 251	1 303	1 487	152	11,1	13,7	18,0	23,3	431
Suède .....	498	437	428	330	72	27,6	28,0	25,6 (7)	..	..
Tchécoslovaquie .....	1 161	1 194	1 224	1 254	131	14,1	14,5	14,9	13,2	111
Turquie .....	122	121	121	116	106	—	—	—	—	—
U.R.S.S. .....	11 333	11 750	12 083	12 250	127	93,2	100,0	103,2	106,6	111

(1) Véhicules : non compris la production pour l'armée. — (2) Chiffres concernant les Etats membres des Communautés européennes avant le 1<sup>er</sup> janvier 1973. — (3) Chiffres concernant les Etats membres des Communautés européennes à partir du 1<sup>er</sup> janvier 1973. — (4) Acier brut : lingots seulement. — (5) Véhicules : non compris la production des usines travaillant pour l'armée. — (6) Véhicules : ventes par les usines. — (7) Livraison seulement.

## 8. — Industrie textile.

(Les chiffres absolus sont des moyennes mensuelles de la production.)

PAYS	Filés de laine (1)					Filés et fibres de rayonne				
	Chiffres absolus (×1 000 t)				1970=100	Chiffres absolus (×1 000 t)				1970=100
	1974	1975	1976	1977	1977	1974	1975	1976	1977	1977
<b>Pays du Marché commun</b>										
Belgique .....	6,56	5,93	6,76	6,41	95	2,40	1,12	2,12	2,19	67
Pays-Bas .....	0,80	0,77	0,91	0,86	70	3,62	2,52	3,15	2,82	99
Allem. (Rép. féd.) (6) .....	4,57	4,28	4,98	4,49	68	14,39	9,64	11,95	11,20	59
France .....	12,30	11,20	12,10	12,20	103	10,49	6,97	7,05	7,06	65
Italie .....	..	..	..	..	..	11,90	7,49	8,87	8,89	58
Royaume-Uni (2) .....	17,50	15,60	15,90	15,60	83	19,29	16,78	17,02	16,08	74
<b>Autres pays</b>										
Autriche .....	0,52	0,43	0,45	0,78(5)	120	—	—	—	—	—
Espagne (3) (6) .....	2,82	2,53	2,38	2,88	95	5,26	5,25	5,25	5,00	109
Etats-Unis (7) .....	5,40	4,90	5,10	18,90(4)	160	45,40	28,30	31,80	30,90	60
Japon .....	11,30	11,80	13,30	10,80	72	39,40	32,60	32,70	34,60	81
Norvège .....	0,32	0,32	0,34	0,37	73	—	—	—	—	—
Pologne .....	8,11	8,56	8,82	8,90	127	8,10	8,00	8,00	8,00	119
Suède .....	0,23	..	0,20	0,19	40	2,93	1,68	2,57	2,76	95

(1) Y compris les filés mélangés. — (2) Une partie se rapporte aux livraisons de filés de laine. — (3) Filés et fibres de rayonne : y compris des déchets. — (4) Consommation. — (5) Y compris les filés de coton et les filés de laine récupérée. — (6) Filés de laine : à partir de 1975 — non compris les filés à tricoter et à usage pour tapis. — (7) Filés et fibres de rayonne : à partir de 1975 — non compris les fibres textiles de rayonne et les rayonnées d'industrie.

PAYS	Tissus de coton						Filés de coton				
	Unité	Chiffres absolus				1970=100	Chiffres absolus (×1 000 t)				1970=100
		1974	1975	1976	1977	1977	1974	1975	1976	1977	1977
<b>Pays du Marché commun</b>											
Belgique (1) (2) .....	1 000 t	5,64	4,59	5,26	4,06	69	5,39	3,69	4,46	3,67	59
Pays-Bas .....	..	..	..	..	..	..	3,25	2,43	2,72	2,34	54
Allem. (Rép. féd.) (1) (2) (3) .....	1 000 t	15,20	13,80	16,60	14,10	93	17,80	16,00	17,30	14,80	74
France (1) (2) (3) .....	1 000 t	17,10	14,50	15,40	15,40	94	23,20	19,40	21,10	19,90	88
Italie (1) .....	1 000 t	12,90	10,50	9,40	11,50	107	12,50	11,70	13,70	12,50	85
Irlande (Rép.) (1) (2) (4) .....	1 000 000 m <sup>2</sup>	1,75	1,00	1,58	..	..	0,43	0,30	0,39	..	..
Royaume-Uni .....	1 000 000 m	34,10	33,80	31,20	30,80	59	8,40	7,90	8,90	8,10	61
<b>Autres pays</b>											
Autriche (1) (2) .....	1 000 t	1,30	1,14	1,43	1,33	89	1,70	1,37	1,72	1,67	96
Canada (2) (3) (4) (5) .....	1 000 000 m <sup>2</sup>	8,60	..	..	..	..	6,47	5,15	..	..	..
Etats-Unis (1) (2) (3) .....	1 000 000 m	358,00	312,00	345,00	333,00	70	126,00	114,00	123,00	..	..
Finlande (1) (2) .....	1 000 t	1,22	0,96	1,00	0,89	64	1,22	1,14	0,98	0,71	51
Inde (1) (2) (6) .....	1 000 000 m	690,00	669,00	662,00	271,00(7)	41	83,90	82,40	83,80	70,50	88
Japon (1) (2) .....	1 000 000 m <sup>2</sup>	180,00	177,00	186,00	189,00	87	42,60	38,40	41,50	36,80	87
Madagascar (1) .....	1 000 000 m	6,72	6,47	6,51	6,62	167	..	..	..	..	..
Norvège (1) (2) (4) .....	1 000 t	0,33	0,32	0,29	0,28	88	0,24	0,21	0,13	0,09	27
Pakistan (6) (7) (8) (9) .....	1 000 000 m	54,00	50,70	..	..	..	31,60	29,30	29,10	24,00	105
Portugal .....	1 000 t	5,08	3,88	5,11	4,76	126	8,87	7,60	10,05	7,12	105
Sénégal (10) .....	1 000 t	..	..	..	..	..	0,02	0,02	..	..	..
Suède (1) (2) .....	1 000 t	1,06	0,94	1,16	0,97	105	0,64	0,54	0,47	0,48	50
Turquie (2) (6) (11) .....	1 000 000 m <sup>2</sup>	17,50	17,70	17,10	14,10	77	12,03	10,58	3,77	3,00	20
U.R.S.S. (2) (4) .....	1 000 000 m <sup>2</sup>	600,00	603,00	617,00	568,00	103	130,00	131,00	132,00	..	..

(1) Y compris les tissus mélangés avec prédominance de coton. — (2) Y compris les filés mélangés. — (3) Y compris les filés pour armatures de pneumatiques. — (4) Après les opérations de finissage (tissus). — (5) Tissus de coton : expéditions. — (6) Production des fabriques seulement (filés). — (7) Production des fabriques seulement (tissus). — (8) Y compris les tissus finis. — (9) Non compris les données du Bangladesh. — (10) Production pour la vente (filés). — (11) Production de l'Etat seulement (filés).

## 9. — Commerce extérieur.

## I. — Indices de quantité des importations et des exportations.

PAYS	Indices de quantité des importations					Indices de quantité des exportations				
	1970 = 100					1970 = 100				
	1973	1974	1975	1976	1977	1973	1974	1975	1976	1977
<b>A. Pays de l'O.C.D.E.</b>										
<b>Pays du Marché commun</b>										
Belgique-Luxembourg .....	137	141	133	151	157	141	141	133	152	156
Pays-Bas (1) .....	127	123	118	132	139	143	146	141	158	156
Allem. (Rép. féd.) .....	129	127	131	152	159	133	150	134	152	160
France .....	138	144	134	158	163	136	149	143	158	167
Italie .....	124	117	104	118	119	128	136	135	152	163
Danemark .....	120	113	106	126	124	121	129	124	129	135
Irlande (Rép.) .....	134	132	114	132	148	125	132	142	147	173
Royaume-Uni .....	133	134	124	134	141	126	133	132	139	152
<b>Autres pays de l'O.C.D.E.</b>										
Australie (9) .....	134	135	125	..	..	117	123	128	..	..
Autriche .....	138	141	132	162	178	128	140	130	151	155
Canada .....	144	165	155	167	168	128	122	113	128	138
Espagne (2) .....	135	123	121	127	146	139	140	153	180	230
Etats-Unis (3) .....	130	127	112	136	153	134	152	142	147	147
Finlande .....	117	125	125	120	110	119	118	98	117	127
Grèce .....	154	141	138	148	158	163	179	196	226	222
Islande .....	152	165	140	142	..	110	101	109	125	..
Japon (4) .....	144	141	123	136	141	135	156	161	199	205
Norvège (5) .....	113	124	124	138	149	127	126	130	151	146
Nouvelle-Zélande .....	122	155	123	124	120	107	98	108	120	124
Portugal .....	95	101	75	..	..	94	110	92	..	..
Suède .....	106	121	117	124	..	127	131	117	120	..
Suisse .....	120	118	98	111	122	121	126	116	130	145
Turquie .....	177	180	206	241	..	130	106	98	130	..
<b>B. Autres pays</b>										
Afrique du Sud (6) .....	104	128	118	105	80	129	132	127	143	171
Chypre .....	139	98	68	105	151	116	92	81	133	206
Corée (Rép. de) .....	158	164	169	209	251	305	334	410	557	663
El Salvador .....	139	147	144	175	..	121	90	138	119	..
Inde .....	115	124	126	102	..	108	120	126	149	..
Israël .....	146	150	143	143	..	135	144	147	180	..
Malawi .....	113	115	131	196	..	135	134	138	146	..
Pakistan (7) .....	108	104	94	91	122	166	146	156	158	133
Philippines .....	101	119	125	132	147	122	109	116	148	177
Sri Lanka .....	77	55	68	74	..	96	83	100	95	..
Thaïlande .....	116	116	106	117	..	143	145	148	215	..
Viet Nam (8) .....	84	..	..	..	..	159	..	..	..	..

- (1) Non compris le commerce avec la Belgique et le Luxembourg.  
(2) Y compris les îles Baléares, les îles Canaries, Ceuta et Melilla.  
(3) Indice d'exportation : non compris les exportations militaires.  
(4) Y compris Okinawa.  
(5) Non compris les navires.  
(6) Y compris la Namibie; non compris le commerce entre les deux régions.  
(7) Avant 1972, y compris le Bangladesh.  
(8) Anciennement Viet-Nam (Rép. Soc.).  
(9) 1969-1970 = 100.



9. — Commerce extérieur (suite).

II. — Valeur des importations.

(Les chiffres absolus sont des totaux annuels.)

PAYS	Spécification du commerce (voir remarques)	Valeur des importations				
		Chiffres absolus (×1 000 000 000 F)				1970=100
		1974	1975	1976	1977	1977
<b>A. Pays de l'O.C.D.E.</b>						
<b>Pays du Marché commun</b>						
Belgique-Luxembourg .....	Spéc.	1 157	1 135	1 360	1 434	352
Pays-Bas .....	Spéc.	1 261	1 279	1 522	1 630	340
Allemagne (Rép. féd.) (1) .....	Spéc.	2 666	2 744	3 375	3 597	338
France .....	Spéc.	2 048	2 006	2 476	2 519	369
Italie .....	Spéc.	1 588	1 419	1 670	1 700	318
Danemark .....	Gén.	384	383	478	473	30
Irlande (Rép.) .....	Gén.	147	140	161	192	342
Royaume-Uni .....	Gén.	2 093	1 978	2 153	2 275	294
<b>Autres pays de l'O.C.D.E.</b>						
Australie (2) .....	Gén.	428	363	427	435	272
Autriche .....	Gén.	349	347	443	502	401
Canada (2) .....	Gén.	1 248	1 260	1 458	1 414	296
Espagne .....	Gén.	593	600	671	638	378
Etats-Unis (2) .....	Spéc.	4 140	3 808	4 955	5 601	394
Finlande .....	Spéc.	263	282	284	272	388
Grèce .....	Spéc.	169	197	231	242	346
Islande .....	Spéc.	20	18	18	22	387
Japon (3) .....	Gén.	2 401	2 140	2 492	2 525	374
Norvège .....	Gén.	325	359	427	460	348
Nouvelle-Zélande .....	Gén.	141	117	125	120	270
Portugal .....	Spéc.	176	142	166	177	314
Suède .....	Gén.	636	661	743	699	279
Suisse .....	Spéc.	558	492	568	642	277
Turquie .....	Spéc.	144	172	192	203	637
<b>B. Autres pays</b>						
Afrique du Sud (2) .....	Gén.	279	280	260	211	166
Angola .....	Spéc.	24	..	..	..	..
Antilles néerl. (2) .....	Spéc.	140	105	141	..	..
Argentine .....	Spéc.	140	147	117	..	..
Bénin (8) .....	Spéc.	5,6	5,5	..	..	..
Birmanie .....	Gén.	8,0	8,0	..	7,0	109
Burundi .....	Spéc.	1,7	2,3	2,2	2,6	336
Cameroun .....	Spéc.	17	22	23	32	372
Chili .....	Spéc.	74	57	65	83	249
Chypre .....	Gén.	16	11	17	22	264
Colombie .....	Spéc.	62	55	66	..	..
Congo (4) .....	Spéc.	4,4	5,7	6,0	..	..
Costa Rica .....	Spéc.	28	26	30	36	317
Côte d'Ivoire .....	Gén.	37	42	50	63	452
Cuba .....	Spéc.	102	144	156	..	..
Dominicaine (Rép.) (2) .....	Gén.	26	29	29	30	305
Egypte (5) .....	Spéc.	91	139	146	172	611
Empire centrafricain (4) .....	Spéc.	1,8	1,8	2,1	..	..
Equateur .....	Gén.	26	35	38	..	..
Gabon (4) .....	Spéc.	14	16	19	..	..
Ghana .....	Gén.	32	30	..	..	..
Guadeloupe .....	Spéc.	8,9	11	12	13	294
Guatemala .....	Spéc.	27	27	32	..	..
Guyane française .....	Spéc.	2,2	2,7	3,3	5,4	333
Haute-Volta .....	Spéc.	5,6	5,6	5,6	..	..
Honduras .....	Spéc.	15	15	17	21	262
Hong-Kong .....	Gén.	262	250	342	374	360
Inde .....	Gén.	200	236	212	207	273
Irak .....	Spéc.	91	155	133	..	..
Israël .....	Spéc.	161	153	156	167	328

## 9. — Commerce extérieur (suite).

## II. — Valeur des importations (suite).

(Les chiffres absolus sont des totaux annuels.)

PAYS	Spécification du commerce (voir remarques)	Valeur des importations				
		Chiffres absolus (×1 000 000 000 F)				1970=100
		1974	1975	1976	1977	1977
Jamaïque .....	Gén.	36	42	35	31	164
Kenya (6) .....	Gén.	38	35	36	46	335
Madagascar .....	Spéc.	11	14	11	..	..
Malawi .....	Gén.	7	9	8	8	273
Mali .....	Spéc.	6,9	6,5	5,8	5,2	309
Maroc .....	Spéc.	74	95	101	114	466
Martinique .....	Spéc.	11	13	16	15	392
Maurice .....	Gén.	6,5	11	13	16	582
Mauritanie .....	Spéc.	4,6	6,0	6,9	7,4	370
Mexique .....	Gén.	234	243	232	196	237
Mozambique .....	Spéc.	18	15	..	..	..
Nouvelle Calédonie .....	Spéc.	11	13	11	10	127
Niger .....	Spéc.	3,7	3,7	..	..	..
Nigéria .....	Gén.	107	223	315	..	..
Ouganda (6) .....	Gén.	5,1	4,0	3,0	..	..
Pérou .....	Spéc.	59	110	68	..	..
Philippines .....	Gén.	134	140	153	151	328
Polynésie française .....	Spéc.	11	11	11	12	242
Rép. arabe Syrienne (7) .....	Spéc.	48	62	76	95	748
Réunion .....	Spéc.	13	15	17	18	312
Rwanda .....	Spéc.	2,2	3,6	4,0	4,1	393
Salvador .....	Spéc.	22	22	28	34	444
Sénégal .....	Spéc.	19	21	..	..	..
Somali .....	Spéc.	5,5	6,0	..	..	..
Soudan .....	Gén.	25	35	38	38	326
Sri Lanka .....	Gén.	27	28	21	25	179
Surinam .....	Spéc.	8,9	9,8	..	..	..
Tanzanie (6) .....	Gén.	26	28	22	25	260
Tchad .....	Spéc.	3,6	4,9	4,4	..	..
Thaïlande .....	Gén.	121	121	137	..	..
Togo .....	Spéc.	4,6	6,4	7,7	..	..
Tunisie .....	Spéc.	44	53	59	63	508
U.R.S.S. (2) .....	Gén.	962	1 367	1 465	1 458	348
Uruguay .....	Spéc.	19	21	23	..	..
Venezuela (2) .....	Gén.	147	197	232	..	..
Yougoslavie .....	Spéc.	291	285	283	344	335
Zaire .....	Spéc.	41	34	32	22	114

N.B. — Voir notes page 697.

9. — Commerce extérieur (suite).

III. — Valeur des exportations.

(Les chiffres absolus sont des totaux annuels.)

PAYS	Spécification du commerce (voir remarques)	Valeur des exportations				
		Chiffres absolus (×1 000 000 000 F)				1970=100
		1974	1975	1976	1977	1977
<b>A. Pays de l'O.C.D.E.</b>						
<b>Pays du Marché commun</b>						
Belgique-Luxembourg .....	Spéc.	1 095	1 065	1 263	1 338	323
Pays-Bas .....	Spéc.	1 268	1 297	1 544	1 562	371
Allemagne (Rép. féd.) (1) .....	Spéc.	3 466	3 329	3 923	4 212	345
France .....	Spéc.	1 772	1 931	2 146	2 274	354
Italie .....	Spéc.	1 178	1 288	1 421	1 610	409
Danemark .....	Gén.	298	322	350	361	301
Irlande (Rép.) .....	Gén.	102	118	127	157	423
Royaume-Uni .....	Gén.	1 493	1 631	1 779	2 056	297
<b>Autres pays de l'O.C.D.E.</b>						
Australie .....	Gén.	417	427	495	465	281
Autriche .....	Spéc.	277	278	327	350	343
Canada .....	Gén.	1 272	1 191	1 466	1 481	257
Espagne .....	Spéc.	274	284	336	366	429
Etats-Unis .....	Spéc.	3 755	3 926	4 357	4 253	280
Finlande .....	Gén.	212	204	244	274	333
Grèce .....	Spéc.	78	85	98	97	424
Islande .....	Spéc.	13	11	16	18	379
Japon (3) .....	Gén.	2 146	2 065	2 585	2 875	417
Norvège .....	Gén.	242	268	304	311	355
Nouvelle-Zélande .....	Gén.	94	80	107	112	256
Portugal .....	Spéc.	89	72	70	72	213
Suède .....	Gén.	615	645	709	673	277
Suisse .....	Spéc.	461	479	571	632	343
Turquie .....	Spéc.	59	52	75	63	298
<b>B. Autres pays</b>						
Afrique du Sud .....	Gén.	171	167	184	220	287
Angola .....	Spéc.	47	..	..	..	..
Antilles néerl. ....	Spéc.	125	89	97	..	..
Argentine .....	Spéc.	152	109	151	201	317
Bénin (8) .....	Spéc.	1,3	1,7	..	..	..
Birmanie .....	Gén.	7,5	5,9	..	8,0	206
Burundi .....	Spéc.	1,2	1,2	2,1	3,4	380
Cameroun .....	Spéc.	18	17	20	24	289
Chili .....	Spéc.	96	61	80	78	177
Chypre .....	Gén.	5,9	5,6	10	11	294
Colombie .....	Spéc.	55	54	66	..	..
Congo (4) .....	Spéc.	7,5	6,6	7,0	..	..
Costa Rico .....	Spéc.	17	18	22	29	345
Côte-d'Ivoire .....	Gén.	47	44	62	77	459
Cuba .....	Spéc.	102	136	137	..	..
Dominicaine (Rép.) .....	Gén.	25	33	28	28	364
Egypte (5) .....	Spéc.	59	52	59	15	55
Empire Centrafricain (4) .....	Spéc.	1,9	1,8	2,2	..	..
Equateur .....	Gén.	43	33	45	..	..
Gabon (4) .....	Spéc.	38	35	44	36	832
Ghana .....	Gén.	25	28	..	..	..
Guadeloupe .....	Spéc.	2,2	3,1	3,5	2,8	208
Guatemala .....	Spéc.	22	23	29	..	..
Guyane française .....	Spéc.	0,1	0,1	0,2	0,3	200
Haute-Volta .....	Spéc.	1,4	1,6	2,0	..	..
Honduras .....	Spéc.	10	11	15	18	296
Hong-kong .....	Gén.	230	223	328	344	383
Inde .....	Gén.	152	162	209	186	257
Irak .....	Spéc.	255	306	356	345	879
Israël .....	Spéc.	67	68	89	106	403

## 9. — Commerce extérieur (suite).

## III. — Valeur des exportations (suite).

(Les chiffres absolus sont des totaux annuels.)

PAYS	Spécification du commerce (voir remarques)	Valeur des exportations				
		Chiffres absolus (×1 000 000 000 F)				1970=100
		1974	1975	1976	1977	1977
Jamaïque .....	Gén.	28	30	24	27	214
Kenya (6) .....	Gén.	18	18	26	37	478
Madagascar .....	Spéc.	9,4	11	..	..	..
Malawi .....	Gén.	4,6	5,1	5,7	7,0	325
Mali .....	Spéc.	2,5	2,0	3,3	2,4	203
Maroc .....	Spéc.	66	57	49	46	266
Martinique .....	Spéc.	2,8	3,6	4,8	4,6	427
Maurice .....	Gén.	12	11	10	11	452
Mauritanie .....	Spéc.	7,0	6,4	6,8	5,6	176
Mexique .....	Gén.	137	106	127	145	290
Mozambique .....	Spéc.	12	7,5	..	..	..
Nouvelle-Calédonie .....	Spéc.	10	11	12	11	164
Niger .....	Spéc.	2,0	3,4	..	..	..
Nigéria .....	Gén.	355	296	406	421	961
Ouganda (6) .....	Gén.	12	10	14	..	..
Pérou .....	Spéc.	59	48	50	..	..
Philippines .....	Gén.	105	85	99	113	276
Polynésie française .....	Spéc.	1,2	0,9	0,8	0,6	89
Rép. arabe syrienne (7) .....	Spéc.	30	34	41	38	524
Réunion .....	Spéc.	2,7	2,3	3,6	4,1	224
Rwanda .....	Spéc.	1,4	1,6	3,1	3,3	368
Salvador .....	Spéc.	18	19	28	34	421
Sénégal .....	Spéc.	15	17	..	..	..
Somali .....	Spéc.	2,4	3,3	3,3	..	..
Soudan .....	Gén.	17	16	21	24	225
Sri Lanka .....	Gén.	20	21	22	26	209
Surinam .....	Spéc.	10	10	..	..	..
Tanzanie (6) .....	Gén.	14	13	18	18	210
Tchad .....	Spéc.	1,4	1,8	2,4	..	..
Thaïlande .....	Gén.	95	88	115	..	..
Togo .....	Spéc.	7,3	4,7	4,0	..	..
Tunisie .....	Spéc.	36	32	30	33	495
U.R.S.S. .....	Gén.	1 059	1 232	1 429	1 614	353
Uruguay .....	Spéc.	15	14	21	..	..
Venezuela .....	Gén.	419	325	358	..	..
Yougoslavie .....	Spéc.	147	151	188	188	313
Zaire .....	Spéc.	53	32	36	35	126

Note générale : Gén. = commerce général. — Spéc. = commerce spécial.

Le commerce général comprend : pour les importations, les marchandises importées pour la consommation ainsi que celles déclarées pour l'entrepôt; pour les exportations, celles d'origine nationale plus toutes les réexportations (c'est-à-dire « exportations nationalisées » ainsi que celles « ex-entrepôt »).

Le commerce spécial comprend : pour les importations, les marchandises directement importées pour la consommation plus celles ex-entrepôt; pour les exportations, les exportations de marchandises d'origine nationale plus les réexportations nationalisées seulement.

Pour l'Union économique belgo-luxembourgeoise le commerce spécial comprend également les marchandises importées pour subir un travail à façon ainsi que les marchandises exportées après avoir subi un travail à façon.

(1) Non compris le commerce avec la République démocratique allemande.

(2) Importations fob.

(3) A partir du 15 mai 1972, y compris les îles Ryû-kyû.

(4) Non compris le commerce entre l'Empire Centrafricaine, le Congo, le Gabon et le Cameroun.

(5) Y compris le commerce avec la Rép. arabe syrienne.

(6) Non compris le commerce entre le Kenya, Ouganda et le Tanzanie, ainsi que les échanges de produits locaux entre eux.

(7) Y compris le commerce avec l'Égypte.

(8) Anciennement Dahomey.

10. — Prix.

PAYS	Coût de la vie					Prix de gros				
	Indice général 1970=100					Indice général 1970=100				
	1973	1974	1975	1976	1977	1973	1974	1975	1976	1977
<b>Pays de l'O.C.D.E.</b>										
<b>Pays du Marché commun</b>										
Belgique (1) .....	118	133	150	163	175	116	136	137	147	151
Luxembourg (1) .....	117	128	142	156	166	..	..	..	..	..
Pays-Bas (23) .....	125	137	151	165	176	118	157	160	173	180
Allem. (Rép. féd.) .....	119	127	135	141	146	114	129	136	141	145
France (3) .....	120	137	153	167	183	123	158	149	160	169
Italie .....	123	146	171	200	237	126	177	192	236	278
Danemark .....	123	142	156	170	189	126	153	162	175	189
Irlande (Rép.) (14) .....	132	154	186	220	250	138	154	100	120	140
Royaume-Uni (4) .....	128	148	184	215	249	145	215	235	299	340
<b>Autres pays de l'O.C.D.E.</b>										
Australie (5) .....	123	142	163	185	208	120	144	171	195	213
Autriche (8) .....	120	131	142	153	161	111 (7)	128 (7)	136 (7)	143 (7)	103 (2)
Canada .....	116	129	143	153	105	132	161	172	179	195
Espagne .....	131	151	177	208	259	125	147	166	191	223
Etats-Unis .....	114	127	139	147	156	123	146	158	166	176
Finlande .....	128	150	176	202	227	134	167	189	210	233
Grèce .....	124	158	179	202	227	135	178	193	220	250
Islande (6) .....	144	205	306	404	527	..	..	..	..	..
Japon .....	124	154	172	188	204	116	152	157	165	168
Norvège .....	122	134	150	163	178	116	138	150	162	172
Nouvelle-Zélande .....	128	142	162	190	217	138	143	160	200	231
Portugal (6) (11) .....	140	175	202	244	303	120	154	175	208	268
Suède .....	122	134	147	162	180	120	148	160	174	188
Suisse .....	124	136	145	147	149	117	136	133	132	133
Turquie (1) (6) .....	153	182	218	252	323	165	214	236	273	..
<b>Autres pays</b>										
Afrique du Sud (21) .....	124	138	157	174	194	128	151	177	204	230
Antilles néerl. (14) .....	113	135	155	164	172	..	..	..	..	..
Argentine (6) .....	342	425	1 202	6 539	18 050	370	445	1 301	7 770	19 412
Burundi (6) (9) .....	114	132	153	164	..	..	..	..	..	..
Brésil (6) (16) .....	116	144	188	254	357	165	214	241	383	538
Cameroun (6) .....	124	146	165	182	..	..	..	..	..	..
Chili (6) .....	967	5 846	27 752	86 565	166 166	1 226	13 840	80 534	258 663	..
Colombie (6) .....	153	190	239	281	365	169	230	288	354	448
Congo (1) (6) (10) .....	118	125	146	157	..	..	..	..	..	..
Corée (Rép. de) .....	131	163	204	235	259	132	188	238	267	291
Costa Rica (6) (11) .....	124	162	190	196	204	131	182	222	242	261
Côte d'Ivoire (5) (6) (11) ...	110	130	145	162	206	110	143	..	..	..
Dominicaine (Rép.) (6) (9) (11) (12) .....	124	140	161	173	196	117	141	176	165	187
Egypte (17) .....	110	122	134	147	..	109	128	138	142	156
Empire centrafricain (1) (6) (10) (11) .....	121	132	154	170	188	116	132	152	..	..

N.B. — Voir notes page 700.

## 10. — Prix (suite).

PAYS	Coût de la vie					Prix de gros				
	Indice général 1970=100					Indice général 1970=100				
	1973	1974	1975	1976	1977	1973	1974	1975	1976	1977
Equateur (6) .....	132	163	188	208	235	..	..	..	..	..
Gabon (1) (6) (11) (12) .....	110	123	158	..	..	116	138	164	..	..
Ghana (6) .....	128	163	231	352	..	148	188	234	..	..
Gibraltar .....	135	157	188	211	246	..	..	..	..	..
Guadeloupe (6) .....	123	142	166	181	198	..	..	..	..	..
Guatemala (11) .....	114	133	100(15)	111(15)	124(15)	116	142	160	176	..
Guyane française (6) .....	121	140	160	176	194	..	..	..	..	..
Honduras (6) .....	113	128	135	142	154	..	..	..	..	..
Hongrie .....	108	110	115	120	125	..	..	..	..	..
Inde .....	128	165	175	161	175	132	169	175	172	185
Irak (6) (11) .....	114	124	136	150	..	107	120	133	148	..
Iran .....	122	139	157	175	222	124	144	154	..	..
Israël .....	152	212	295	388	522	145	220	310	405	561
Kenya (6) (16) .....	108	124	147	160	178	..	..	..	..	..
Laos (6) .....	166	248	457	..	..	..	..	..	..	..
Madagascar (1) (6) .....	118	144	156	164	169	..	..	..	..	..
Malte .....	114	122	130	134	147	..	..	..	..	..
Maroc (11) .....	113(6)	100(24)	108(24)	117(24)	132(24)	126	155	161	168	192
Martinique (6) .....	122	144	166	184	203	..	..	..	..	..
Maurice .....	120	155	178	202	220	..	..	..	..	..
Mauritanie (1) (6) (10) .....	125	140	106(13)	121(13)	134(13)	..	..	..	..	..
Mexique (11) .....	124	153	176	204	264	124	151	167	205	289
Nouvelle-Calédonie (6) .....	124	140	157	166	176	..	..	..	..	..
Niger (1) (6) .....	128	132	144	178	220	..	..	..	..	..
Pakistan (12) (17) .....	127	164	198	212	234	129	171	211	229	255
Panama (6) .....	115	135	141	145	157	126	165	188	202	217
Paraguay (6) .....	129	162	173	181	197	..	..	..	..	..
Pérou (6) .....	125	147	181	242	334	..	..	..	..	..
Philippines (6) (11) (16) .....	117	156	167	182	..	159	245	252	270	..
Polynésie française (6) .....	118	139	162	172	187	..	..	..	..	..
Porto Rico (5) .....	116	138	150	153	160	128	163	174	175	180
Rép. arabe syrienne (6) .....	127	146	170	195	218	139	159	170	191	..
Réunion (6) .....	128	147	166	180	197	..	..	..	..	..
Rhodésie du Sud (5) .....	109	117	128	143	160	114	133	152	168	196
Salvador (11) (19) .....	109	127	151	162	181	121	152	155	208	307

N.B. — Voir notes page 700.

10. — Prix (suite).

PAYS	Coût de la vie					Prix de gros				
	Indice général 1970=100					Indice général 1970=100				
	1973	1974	1975	1976	1977	1973	1974	1975	1976	1977
Sénégal (1) (5) (6) (11) .....	123	144	188	193	212	108	141	177	..	..
Sierra Leone (6) .....	110	126	151	176	191	..	..	..	..	..
Singapour (18) .....	128	122(22)	126(22)	123(22)	127(22)	..	100	99	105	110
Somali (6) .....	103	122	145	165	183	..	..	..	..	..
Soudan .....	133	167	207	211	..	122	159	..	..	..
Sri Lanka (6) .....	120	134	144	145	147	..	..	..	..	..
Surinam (6) .....	117	137	148	163	179	..	..	..	..	..
Tchad (1) (6) .....	116	128	100(15)	103(15)	134(15)	..	..	..	..	..
Thaïlande (20) .....	119	146	152	160	173	133	171	178	185	195
Togo (6) .....	119	134	159	177	215	..	..	..	..	..
Trinité et Tobago .....	130	159	185	205	229	..	..	..	..	..
Tunisie (6) .....	113	118	129	136	145	115	139	152	154	162
Venezuela (6) .....	111	120	132	142	153	113	133	151	163	180
Yougoslavie .....	161	195	246	271	312	144	187	228	242	265
Zaïre (6) .....	142	182	232	437	723	..	..	..	..	..
Zambie (1) .....	119	129	142	169	..	120	137	128	153	..

- (1) Coût de la vie : non compris le loyer.
- (2) Prix de gros : base 1976 = 100.
- (3) Prix de gros : produits industriels.
- (4) Prix de gros : matières de base.
- (5) Prix de gros : matériaux de construction.
- (6) Coût de la vie : indice se rapportant à la capitale.
- (7) Prix de gros : consommation dans le pays de produits alimentaires et matières premières industrielles.
- (8) Non compris les impôts.
- (9) Coût de la vie : y compris les impôts directs.
- (10) Coût de la vie : Européens.
- (11) Prix de gros : indice se rapportant à la capitale.
- (12) Coût de la vie : base 1971 = 100.
- (13) Base janvier 1975 = 100.
- (14) Prix de gros : à partir de 1975, base 1975 = 100.
- (15) Coût de la vie : base 1975 = 100.
- (16) Coût de la vie : à partir de 1972, base 1972 = 100.
- (17) Prix de gros : base juillet 1969 - juin 1970 = 100.
- (18) Prix de gros : à partir de 1974, base 1974 = 100.
- (19) Coût de la vie : indices se rapportant à trois villes.
- (20) Coût de la vie : indices se rapportant à deux villes.
- (21) Coût de la vie : population blanche.
- (22) Coût de la vie : base 1973 = 100.
- (23) Prix de gros : matières premières.
- (24) Coût de la vie : base 1974 = 100.

# DEFINITIONS ET METHODES STATISTIQUES

En vue de faciliter la lecture de l'annuaire statistique par ceux qui l'utilisent comme instrument de travail et pour répondre aux desiderata justifiés qui ont été formulés par certains, il a paru utile d'y insérer, une série de définitions précisant le sens des termes dont il est fait usage dans le corps du présent ouvrage.

Les termes définis ainsi que les indications sommaires relatives aux méthodes utilisées pour l'élaboration des statistiques sont groupés, ci-après, suivant le domaine de la statistique auquel ils se rapportent.

## POPULATION

### Population de droit, résidence habituelle, absence temporaire et population de fait

La population de droit d'une commune, d'un arrondissement, d'une province, du Royaume, se compose de tous les habitants, Belges ou étrangers, qui y ont le siège de leur résidence habituelle, qu'ils soient présents ou temporairement absents. Par absence temporaire, ou séjour temporaire, on entend le séjour qu'une personne, éloignée pour quelque temps de son foyer, fait dans un autre endroit sans avoir l'intention d'y constituer un foyer nouveau.

Sont considérées comme temporairement absentes et comme ayant conservé leur résidence habituelle dans la commune où habite leur famille ou ménage :

a) Les personnes dont le séjour momentané dans une autre localité peut être interrompu par un acte volontaire de leur part ou des personnes qui ont autorité sur elles. Exemples : personnes en voyage, personnes momentanément admises en traitement dans les hôpitaux, élèves des pensionnats et des établissements d'instruction, enfants en nourrice, etc.

Ces personnes sont présumées devoir rentrer chez elles, dès que la cause qui a motivé leur déplacement aura pris fin. L'établissement où elles séjournent ne constitue pas, pour elles, le foyer, le centre de réunion du ménage.

b) Les personnes dont le séjour dans une autre localité est imposé par la loi ou l'autorité, pour un terme défini. Exemples : miliciens, détenus dans les prisons, reclus des dépôts de mendicité et des maisons de refuge, personnes colloquées, etc.

En principe, la résidence habituelle est constatée par l'inscription aux registres de population ou des étrangers.

Les personnes qui résident alternativement et pendant une durée prolongée dans plusieurs communes du Royaume, celles, par exemple, qui ont une habitation d'hiver en ville et une habitation d'été à la campagne ou à la mer, doivent être inscrites aux registres de chacune des communes où elles résident.

Ces personnes n'entrent toutefois en ligne de compte pour la détermination du chiffre de la population, que dans la commune où elles ont déclaré avoir leur résidence principale ou, à défaut de déclaration, dans celle qui est la plus peuplée.

La population de fait se compose des personnes, belges ou étrangères, dont la présence est constatée dans une commune à un moment déterminé, soit qu'elles aient dans cette commune également leur résidence habituelle, soit qu'elles ne s'y trouvent que momentanément ou temporairement.

En Belgique, lorsqu'on parle de chiffres de la population, sans préciser davantage, il s'agit toujours, non de la population de fait, mais de la population de droit, c'est-à-dire des personnes qui sont inscrites aux registres de la population ou des étrangers.

## Registres de la population

Les registres de population, introduits en Belgique, le 12 janvier 1857, par la loi du 2 juin 1856, sont des répertoires où sont inscrits par rue, bâtiment et ménage, les noms et prénoms de toutes les personnes (1) ayant leur résidence habituelle dans la commune, avec indication notamment du lieu et de la date de naissance, du lien de parenté avec le chef de ménage, de l'état civil, de la filiation, de la nationalité et de la profession.

On y mentionne, en outre, la résidence précédente, la résidence subséquente, le lieu et la date du décès, la date d'inscription ou de radiation (pour les personnes qui ont quitté la commune), le numéro de la carte d'identité et plusieurs autres indications concernant la pension, le casier judiciaire, la seconde résidence, etc.

Lors de chaque recensement les registres de population sont contrôlés et remplacés, si nécessaire.

## Registres des étrangers

Les étrangers qui ont l'intention de séjourner plus de huit jours dans le pays doivent dans les huit jours (2) de leur entrée dans le Royaume se faire inscrire au registre des étrangers de l'administration communale de leur résidence.

Toutefois ne sont pas soumis à cette obligation :

- 1° les étrangers en voyage d'affaires, d'étude ou d'agrément, logeant dans un hôtel, une auberge, une maison ou un appartement garni ou un terrain de camping, si le séjour dans le pays ne dépasse pas au total trois mois par semestre civil;
- 2° les étrangers résidant dans un pays limitrophe, même s'ils viennent chaque jour en Belgique; par contre, ceux qui viennent, même temporairement, pour gérer ou exploiter un établissement industriel, commercial ou agricole, sont soumis au régime commun;
- 3° les marins étrangers qui (moyennant certaines formalités) sont autorisés à débarquer;
- 4° les personnes hospitalisées au cours d'un voyage en Belgique dans un hôpital, une maternité, un asile, etc.;
- 5° les étrangers internés ou détenus;
- 6° les membres étrangers des missions diplomatiques étrangères et de la Communauté économique européenne, les personnes de leur famille ainsi que le personnel non officiel étranger résidant sous le même toit;
- 7° les militaires étrangers des bases de l'OTAN situées en Belgique;

Les étrangers inscrits au registre des étrangers reçoivent un certificat d'inscription valable 1 an et pouvant être prolongé trois fois pour la durée d'un an.

## Population calculée

La population au 31 décembre de l'année qui suit le recensement se calcule en partant du chiffre de la population recensée, en y ajoutant les mouvements d'entrée (naissances, immigrations) et en retranchant les mouvements de sortie (décès, émigrations); on obtient ainsi le chiffre de la population calculée, qui servira l'année suivante de base de départ pour le même calcul.

A partir de l'année 1977, la population calculée au 31 décembre de l'année écoulée a été présentée comme population au 1<sup>er</sup> janvier de l'année suivante.

(1) Certaines catégories d'étrangers sont inscrites dans le registre des étrangers (voir plus loin).

(2) 48 heures pour certains étrangers; 3 mois pour les ressortissants des pays de la C.E.E. et les membres de leur famille.



Autrefois, c'est-à-dire jusqu'en 1948, on ne tenait pas compte, dans ce calcul, des mouvements d'entrée et de sortie enregistrés dans le registre des étrangers.

Depuis 1948, on en tient compte, mais c'est seulement depuis 1962 que l'on fait un relevé spécial des entrées et des sorties des étrangers dans le registre de la population, ce qui permet, par addition de ces mouvements et de ceux enregistrés dans le registre des étrangers, de calculer en fin d'année la population étrangère de la même manière que l'on calcule la population totale.

#### Naissances de fait ou de droit

Les naissances peuvent être classées selon la commune, l'arrondissement, la province où elles se sont produites, — on parle alors de naissances de fait et de communes de fait — ou selon la commune (arrondissement, province) de résidence de la mère — on parle alors de naissances de droit et de communes de droit.

Chaque naissance doit être déclarée au service d'état civil de la commune où elle s'est produite (commune de fait). Ce service est tenu d'envoyer un formulaire prévenant l'administration de la commune de résidence de la mère (commune de droit) chargée d'inscrire cette naissance dans ses registres de population ou des étrangers. Ce service doit également remplir, pour l'Institut national de Statistique, un formulaire statistique assez détaillé où il doit mentionner, entre autres, la commune de résidence de la mère.

Ces formulaires envoyés par les communes de fait peuvent donc être triés selon la commune de résidence de la mère (commune de droit).

On obtient ainsi, pour chaque commune, moyennant l'adjonction de formulaires relatifs aux enfants nés à l'étranger de mères ayant leur résidence habituelle en Belgique, un chiffre des naissances de droit qui, en principe, devrait être le même que celui des naissances de droit relevées pendant la même période dans les registres de la population et des étrangers de cette commune. Il n'en est pas ainsi, pour diverses raisons, entre autres, parce que les enfants nés vivants mais présentés sans vie, (voir plus loin) ne sont pas relevés dans les registres de population, mais bien dans les statistiques d'état civil.

Jusqu'en 1953, les statistiques de naissances d'état civil concernaient des naissances de fait. Depuis 1954, on ne publie plus que des chiffres relatifs aux naissances de droit, quelle que soit leur origine, état civil ou mouvement de la population.

#### Décès de fait ou de droit

De même, les décès peuvent être classés selon la commune, l'arrondissement, la province, où ils se sont produits — dans ce cas l'on parle de décès de fait, de commune de fait, d'arrondissement de fait, — ou selon la commune de résidence habituelle du décédé — dans ce cas il s'agit de décès de droit et de commune de droit.

En vertu de cette définition, les décès inscrits dans les registres de population sont des décès de droit.

Ce qui a été dit ci-dessus pour les naissances est applicable, mutatis mutandis, aux décès.

#### Naissances vivantes et mort-nés

On distingue les naissances d'enfants nés vivants (naissances vivantes), des naissances de mort-nés à l'aide de critères de vitalité tels que la respiration, la mobilité, le battement de cœur de l'enfant, après complète expulsion ou extraction.

Aux termes de la loi belge (art. 312 du Code civil et C.M. 13 déc. 1848 Ministère de l'Intérieur) « les enfants mort-nés sont ceux sortis sans vie du sein de la mère après le 180<sup>e</sup> jour de gestation ».

Les mort-nés doivent être déclarés au service de l'état civil de la commune de fait; ils sont repris dans le registre des présentés sans vie, avec la mention « mort-né ».

#### Présentés sans vie

L'appellation « présenté sans vie », trouve son origine dans le décret impérial du 4 juillet 1806, qui dit :

« 1) Lorsque le cadavre d'un enfant dont la naissance n'est pas enregistrée sera présenté à l'officier d'état civil, cet officier n'exprimera pas qu'un tel enfant est décédé, mais seulement qu'il lui a été présenté sans vie.

« 2) Cet acte sera inscrit sur le registre des décès sans qu'il en résulte aucun préjugé sur la question de savoir si l'enfant a vécu ou non. »

Les enfants présentés sans vie sont donc ceux dont on a déclaré simultanément la naissance et le décès à l'employé de l'état civil. Ils ne sont pas inscrits aux registres de population qu'ils surchargeraient inutilement et ne sont donc pas repris dans les naissances figurant au relevé du mouvement de la population.

Le délai de déclaration de toute naissance, vivante ou non, étant de trois jours francs, c'est-à-dire complets, — non compris les samedis, dimanches et jours fériés, depuis la loi du 23 décembre 1961, — il en découle que les enfants nés vivants mais présentés sans vie n'ont qu'exceptionnellement vécu plus de cinq jours.

Les mort-nés font partie d'une statistique séparée et ne sont repris, ni parmi les naissances vivantes, ni dans les décès.

Les présentés sans vie ayant vécu, par contre, sont inclus dans les statistiques des naissances depuis 1961 et dans celles des décès depuis 1953.

Dans un but de comparabilité on les a également incorporés dans certains tableaux concernant la mortalité infantile et dans divers totaux relatifs aux années antérieures, mais il a été impossible d'en faire la ventilation selon d'autres critères que le sexe de l'enfant et le lieu de résidence de la mère.

#### Mortalité infantile

On appelle mortalité infantile le nombre de décès d'enfants nés vivants et décédés au cours d'une période donnée, généralement une année, avant d'avoir atteint l'âge d'un an. Cette mortalité peut être mesurée en rapportant ce nombre de décès au nombre de naissances pendant la même période (taux brut); ou encore en calculant, parmi les enfants nés au cours d'une période déterminée, quelle est la proportion d'enfants décédés avant d'avoir atteint l'âge d'un an (quotient).

#### Mortalité néo-natale

On appelle mortalité néo-natale le nombre de décès d'enfants nés vivants et décédés au cours d'une période donnée, généralement une année, avant d'avoir atteint l'âge de 28 jours. On peut la mesurer en rapportant ce nombre de décès au nombre de naissances vivantes de la même période (taux brut).

#### Mortinatalité

On appelle mortinatalité le nombre de mort-nés (voir supra) procréés au cours d'une période (année). On peut la mesurer en rapportant ce nombre à la somme du nombre des naissances d'enfants vivants et de mort-nés survenues pendant cette période (taux brut).

#### Mortalité périnatale

On appelle mortalité périnatale le nombre de cas d'enfants mort-nés et d'enfants décédés au cours d'une période donnée avant d'avoir atteint l'âge de 7 jours (7 × 24 heures). On peut la mesurer en rapportant ce nombre à celui des naissances, vivantes ou non, relevé pendant cette même période (taux brut).

#### Reproduction

On étudie sous le nom de reproduction le processus de renouvellement des générations au sein des populations, considérées comme des ensembles renouvelés au sens mathématique de l'expression; on parle de reproduction brute lorsqu'on fait abstraction de la mortalité avant la fin de la période de procréation, et de reproduction nette dans le cas contraire.

### a) Méthode de Burgdörfer

On compare le taux de fécondité générale observé, c'est-à-dire le rapport entre le nombre de naissances vivantes et le nombre de femmes âgées de 15 à 44 ans, au taux minimum nécessaire à la reproduction : celui-ci est obtenu ici en prenant l'inverse de la somme des probabilités de survie féminine de la naissance (présentés sans vie compris) jusqu'à l'âge de 15, 16, ... 44 ans multipliée préalablement par le taux de fécondité des naissances. Ces taux minima ont diminué, passant de 82,50 en 1928-1932, à 76,29 en 1946-1948, à 71,54 en 1959-1963, à 71,35 en 1963-1966 et à 70,92 en 1968-1972. Ce taux n'est plus guère utilisé.

### b) Méthode de Kuczynski

On part de la statistique des naissances féminines réparties selon l'âge de la mère et de la structure par âge de la population féminine, mariée ou non. On obtient ainsi, par division terme à terme, 30 taux de fécondité féminine qui, ajoutés, donnent le taux brut de Kuczynski. Si ce taux est inférieur à 1, la relève des générations ne peut être assurée, car on n'a pas tenu compte jusqu'à présent des enfants qui meurent avant d'avoir pu procréer ; pour remédier à cette lacune, on ne somme les 30 taux de fécondité précités qu'après les avoir multipliés par leur probabilité de survie de la naissance jusqu'à l'âge correspondant ; on obtient ainsi le taux net de Kuczynski qui, s'il est régulièrement égal ou supérieur à 1, montre que la relève est assurée et indique le contraire dans le cas où il est régulièrement inférieur à 1, ceci abstraction faite de tout phénomène migratoire ultérieur.

### c) Méthode de Lotka

Le taux de Lotka est l'excédent relatif (généralement calculé pour 10 000 habitants) des naissances sur les décès de la population de structure stable vers laquelle tendrait la population étudiée, si ses taux de fécondité et de mortalité par âge restaient constants et s'il n'y avait pas de migrations extérieures.

Un taux positif dénote, en l'absence de migrations, une tendance vers une population croissante, un taux nul vers une population stationnaire, un taux négatif vers une population décroissante.

### Famille

Il ne faut pas confondre *famille* et *ménage* (voir paragraphe suivant) : la famille postule des liens de parenté directe, mais non la cohabitation ; c'est exactement le contraire pour les ménages. Autrement dit : il n'existe pas nécessairement des liens de parenté entre les membres d'un même ménage, mais il faut qu'ils aient une vie commune.

### Ménage

Un ménage est constitué, soit par une personne vivant habituellement seule, soit par deux ou plusieurs personnes qui, unies ou non par des liens de famille, résident habituellement dans une même demeure et y ont une vie commune.

On appelle *ménages collectifs* les ménages constitués par des groupes de personnes qui ont leur résidence habituelle dans des orphelinats, des hospices, des institutions de bienfaisance, des communautés religieuses, des casernes, des prisons et dans les autres établissements abritant une vie communautaire.

On appelle *ménages privés*, les ménages qui ne sont pas collectifs.

### Noyau familial

Le noyau familial est constitué par un couple marié sans enfant ou par un couple marié, ou un père, ou une mère, avec un ou plusieurs enfants non mariés.

Des enfants mariés ou ayant été mariés sont néanmoins considérés comme faisant partie du noyau familial des parents au même titre qu'un enfant non marié, lorsqu'ils habitent avec leurs parents sans leur époux ou épouse et sans leurs enfants.

### Densité de la population

La densité de la population d'une région est le nombre moyen d'habitants de cette région par unité de surface.

### Grande naturalisation

La grande naturalisation assimile entièrement aux Belges de naissance celui qui la reçoit du législateur : c'est-à-dire qu'il a désormais les mêmes droits et devoirs que ceux-ci.

Pour obtenir la grande naturalisation, il faut avoir 30 ans accomplis et 15 ans de séjour dans le pays.

### Naturalisation ordinaire

La naturalisation ordinaire confère à l'étranger qui la reçoit la qualité de Belge, mais non tous les droits dont jouit celui-ci : le naturalisé ordinaire ne peut être, ni électeur à la Chambre, au Sénat et aux Conseils provinciaux, ni éligible à ces assemblées ; il ne peut devenir ministre, ni juré, ni juge aux tribunaux de commerce.

Pour obtenir la naturalisation ordinaire, il faut avoir 22 ans accomplis et 10 ans de séjour. Ces délais sont réduits dans certains cas prévus par la loi.

### Causes de décès

La statistique des causes de décès est établie sur la base d'une classification internationale des maladies et cause de décès, révisée en principe tous les dix ans (classifications en trois chiffres jusqu'en 1967 ; en quatre chiffres à partir de 1968).

Afin de permettre une consultation et une publication plus aisée, on utilise également certains regroupements de ces causes : la liste A comprend 150 rubriques et la liste B 50 rubriques. C'est cette dernière liste qui est utilisée dans l'Annuaire statistique.

La statistique des causes de décès fait l'objet, depuis 1954, d'une publication spéciale.

## STRUCTURE GÉNÉRALE DE L'ENSEIGNEMENT A TEMPS PLEIN

Source : « *Le Mouvement éducatif en Belgique 1973-1975 — Direction générale de l'organisation des Etudes du Ministère de l'Éducation nationale et Ministerie van Nationale opvoeding* » (pages 12 à 29).

L'enseignement à temps plein est structuré (voir graphique 1) en fonction :

1. de la psychosociologie, c'est-à-dire en fonction des aspirations individuelles insérées dans un certain contexte social ;
2. de l'âge ;
3. des types de formation.

Depuis 1969, une distinction fondamentale s'impose et, sous l'angle psychosociologique, l'enseignement évolue dans deux systèmes parallèles :

1. un système d'enseignement rénové ;
2. un système d'enseignement traditionnel.

Cette dualité concerne surtout les enseignements préscolaire, primaire et secondaire.

### 1. AGE.

L'organisation selon l'âge comporte successivement :

1. une structure en niveaux ;
2. des structures en cycles ;
3. des structures en degrés ;
4. des structures complémentaires ;
5. des structures longues et courtes ;
6. une structure fondée sur l'obligation scolaire.

### a) Niveaux.

La structure en niveaux établit une distinction entre :

1. l'enseignement préscolaire, à trois années d'études, pour les élèves de 3 à 6 ans ;

2. l'enseignement primaire, à six années d'études, pour les élèves de 6 à 12 ans ;
3. l'enseignement secondaire, à six années d'études, pour les élèves de 12 à 18 ans ;
4. l'enseignement supérieur, comportant de deux à neuf années d'études, pour les étudiants de plus de 18 ans.

#### b) Cycles.

Les structures en cycles complètent la structure en niveaux, à partir de l'enseignement primaire.

L'enseignement primaire comprend :

1. un enseignement primaire du premier cycle, à deux années d'études, pour les enfants de 6 à 8 ans ;
2. un enseignement primaire du deuxième cycle, à deux années d'études, pour les enfants de 8 à 10 ans ;
3. un enseignement primaire du troisième cycle, à deux années d'études, pour les enfants de 10 à 12 ans.

L'enseignement secondaire comprend :

1. un enseignement secondaire du premier cycle, à trois années d'études, dénommé aussi enseignement secondaire inférieur et prévu pour les élèves de 12 à 15 ans ;
2. un enseignement secondaire du deuxième cycle, à trois années d'études, dénommé aussi enseignement secondaire supérieur et prévu pour les élèves de 15 à 18 ans.

Cette division en cycles répond à des soucis administratifs, pour déterminer clairement un niveau de formation, notamment au regard des possibilités d'emplois.

Elle est d'ailleurs susceptible d'être revue à bref délai en fonction :

- de la prolongation de la scolarité obligatoire de l'âge de 13 ans (1) jusqu'à l'âge de 16 ans au moins ;
- de la structure en degrés visée plus loin, car il conviendrait d'harmoniser les notions de cycles et de degrés étant donné que, dans l'état actuel des choses, les trois degrés de deux ans ne « s'emboîtent » pas dans les deux cycles de trois ans.

L'enseignement supérieur comprend :

1. un enseignement supérieur du premier cycle, à deux années d'études, pour les étudiants de 18 à 20 ans et dénommé candidature, dans l'enseignement universitaire ;
2. un enseignement supérieur du deuxième cycle, à deux années d'études, pour les étudiants de 20 à 22 ans et dénommé licence, dans l'enseignement universitaire ;
3. un enseignement supérieur du troisième cycle comportant, en moyenne, trois années d'études, pour les étudiants de plus de 22 ans et organisé exclusivement dans l'enseignement universitaire, sous forme de doctorat ;
4. un enseignement supérieur du quatrième cycle, comportant au moins deux années d'études, organisé sous forme d'agrégation de l'enseignement supérieur, à l'intention des titulaires d'un doctorat universitaire.

Au niveau universitaire, la durée des cycles est parfois supérieure à la durée type.

Les deuxième et troisième cycles ne portent pas toujours le nom de licence ou de doctorat.

#### c) Degrés.

Des structures en degrés peuvent parfois s'ajouter aux structures en cycles.

Cette division répond à des préoccupations psychopédagogiques ; elles visent entre autres à situer le moment où il s'impose de différencier les méthodes, les programmes et la répartition des branches.

(1) L'obligation scolaire s'étend sur une période de 8 ans qui commence le 1<sup>er</sup> septembre de l'année pendant laquelle l'enfant atteint l'âge de 6 ans et finit quand il a reçu un enseignement durant 8 années (A.R. du 20 août 1957).

L'enseignement secondaire est ainsi structuré en trois degrés et comprend :

1. un enseignement secondaire du premier degré, à deux années d'études pour les élèves de 12 à 14 ans et organisé au début de l'enseignement secondaire inférieur ou de l'enseignement secondaire du 1<sup>er</sup> cycle ;
2. un enseignement secondaire du deuxième degré, à deux années d'études, pour les élèves de 14 à 16 ans et chevauchant sur les deux cycles ;
3. un enseignement secondaire du troisième degré, à deux années d'études, pour les élèves de 16 à 18 ans et organisé à la fin de l'enseignement secondaire supérieur ou de l'enseignement secondaire du deuxième cycle.

#### d) Structures complémentaires.

Les structures complémentaires prolongent exceptionnellement l'enseignement d'un niveau, d'un cycle ou d'un degré au-delà de sa durée normale et sont organisées à l'intention d'élèves ou d'étudiants :

- qui ne poursuivent pas normalement leurs études au niveau, au cycle ou au degré immédiatement supérieur ;
- qui, après avoir épuisé toutes les possibilités d'études, souhaitent encore recevoir un complément de formation.

Les enseignements complémentaires sont surtout prévus dans un but :

- soit de simple achèvement de l'obligation scolaire ;
- soit de perfectionnement ou de spécialisation ;
- soit de changement fondamental d'orientation en cours d'études, comme c'est par exemple, le cas de l'année scientifique spéciale, créée après les humanités, pour parfaire la formation de certains étudiants issus de sections ou d'options littéraires et désireux d'entrer en polytechnique.

Dans cet ordre d'idées, il existe notamment :

1. un enseignement primaire complémentaire, en voie de disparition, organisé, en deux années, sous forme de quatrième cycle pour une minorité d'enfants de 12 à 14 ans ;
2. un premier cycle complémentaire de l'enseignement secondaire traditionnel organisé, après la troisième année, pour des élèves de plus de 15 ans, dans le cadre de l'enseignement technique ;
3. un deuxième degré complémentaire de l'enseignement secondaire rénové organisé, après la quatrième année, pour des élèves de plus de 16 ans, dans le cadre de l'enseignement technique ;
4. un enseignement secondaire supérieur complémentaire organisé, après la sixième année, pour des élèves de plus de 18 ans, dans le cadre de toutes les formes d'enseignement ;
5. un enseignement supérieur complémentaire du deuxième cycle organisé, après une licence, sous forme de post-graduat ;
6. un enseignement supérieur complémentaire du troisième cycle, organisé après un doctorat.

#### e) Structures longues et courtes.

Les notions d'enseignement long et d'enseignement court se fondent sur une distinction qui oppose, d'une part les élèves pressés d'entrer dans la vie active et qui ne terminent pas un niveau complet d'enseignement et, d'autre part, les élèves qui poursuivent leurs études avec l'intention de terminer un niveau complet d'enseignement.

Cette différenciation apparaît à partir de l'enseignement secondaire.

Dans le groupe d'âges de 12 à 18 ans, il existe en fait :

1. un enseignement secondaire long, pour les élèves qui désirent suivre l'ensemble des six années ;

2. un enseignement secondaire court, organisé à partir du deuxième degré, pour les élèves qui souhaitent abandonner leurs études après la quatrième année.

Au niveau le plus élevé, il existe, *en droit* :

1. un enseignement supérieur long, pour les étudiants qui désirent suivre au moins l'ensemble des deux premiers cycles ;
2. un enseignement supérieur court, pour les étudiants qui souhaitent entrer dans la vie active après le premier cycle.

L'enseignement supérieur universitaire est toujours de type long. Par contre, l'enseignement supérieur non universitaire est soit de type long, soit de type court.

#### f) *Obligation scolaire.*

L'obligation scolaire s'étend de 6 à 14 ans. Pour les élèves en situation ordinaire de scolarité :

- l'enseignement préobligatoire comprend l'éducation préscolaire ;
- l'enseignement obligatoire comprend l'enseignement primaire et le premier degré de l'enseignement secondaire ;
- l'enseignement postobligatoire débute à partir du deuxième degré de l'enseignement secondaire.

## 2. *TYPES DE FORMATION.*

L'organisation selon des types de formation repose sur la notion du modèle d'homme à former et elle apparaît seulement à partir du niveau secondaire.

Sous cette optique, les structures se conçoivent en fonction :

1. des types fondamentaux de formation ;
2. des types particuliers de formation ;
3. de la spécialisation.

#### a) *Types fondamentaux.*

Dans les limites déterminées ci-dessous, la structure en types fondamentaux complète la structure fondée sur l'âge et comporte :

1. un enseignement général, organisé au niveau de l'enseignement secondaire et au niveau de l'enseignement supérieur, sous forme d'enseignement universitaire ;
2. un enseignement technique, organisé au niveau de l'enseignement secondaire et de l'enseignement supérieur ;
3. un enseignement artistique, organisé au niveau de l'enseignement secondaire et de l'enseignement supérieur ;
4. un enseignement professionnel, organisé au niveau de l'enseignement secondaire ;
5. un enseignement économique, organisé au niveau de l'enseignement supérieur ;
6. un enseignement agricole, organisé au niveau de l'enseignement supérieur ;
7. un enseignement paramédical, organisé au niveau de l'enseignement supérieur ;
8. un enseignement social, organisé au niveau de l'enseignement supérieur ;
9. un enseignement pédagogique, organisé au niveau de l'enseignement supérieur.

Les formations économique, agricole, paramédicale et sociale existent aussi au niveau secondaire, mais sous forme d'options ou de sections et non sous forme de types d'enseignement.

Au niveau supérieur, pour simplifier la terminologie, l'ensemble des enseignements techniques, artistique, économique, agricole, paramédical, social et pédagogique est conventionnellement désigné par le terme d'enseignement supérieur non universitaire.

#### b) *Types particuliers.*

La structure en types particuliers de formation complète celle de certains types fondamentaux et concerne les enseignements artistique et pédagogique (1).

L'enseignement artistique comprend :

1. un enseignement des arts plastiques ;
2. un enseignement musical.

L'enseignement supérieur pédagogique, de type court à un cycle, comprend :

1. un *enseignement normal préscolaire* chargé de former les maîtres de l'enseignement préscolaire (froebeliennes, institutrices) ;
2. un *enseignement normal primaire* chargé de former les maîtres de l'enseignement primaire (institutrices et institutrices) ;
3. un *enseignement normal secondaire inférieur* chargé de former les maîtres de l'enseignement secondaire inférieur (régents).

Les maîtres des enseignements secondaire supérieur et supérieur non universitaire (licenciés) sont formés, par l'université, au niveau de l'enseignement supérieur du deuxième cycle.

Les maîtres de l'enseignement supérieur universitaire sont formés, par l'université, au niveau de l'enseignement supérieur du quatrième cycle.

Au niveau de l'enseignement supérieur du premier cycle, la mission de l'enseignement normal s'étend à la *formation des surveillants éducateurs* rentrant dans la catégorie du personnel d'éducation.

#### c) *Spécialisation.*

La spécialisation ou l'orientation de la formation apparaît, à partir du niveau secondaire, dans les enseignements qui sont décrits, à titre d'exemple, dans les paragraphes suivants.

La spécialisation est déterminée par des structures désignées par une *terminologie très diversifiée* telle que :

1. *section*, comme la section économique de l'enseignement secondaire général traditionnel ou la section mécanique de l'enseignement secondaire technique traditionnel ;
2. *option*, comme l'option latin ou agronomie de l'enseignement secondaire rénové ;
3. *faculté*, comme la faculté de médecine dans l'enseignement universitaire ;
4. *groupe*, comme le groupe des sciences géographiques, dans la faculté des sciences de l'enseignement universitaire ;
5. *institut*, comme l'institut supérieur des sciences de l'éducation dans l'enseignement universitaire ;
6. *école*, comme l'école de criminologie instituée dans l'enseignement universitaire ;
7. *centre*, comme le centre des sciences nucléaires organisé dans certaines universités.

#### § 1. *Enseignement secondaire.*

Dans l'enseignement secondaire, le système de spécialisation n'est pas le même pour l'enseignement traditionnel (voir graphique 2) que pour l'enseignement rénové (voir graphiques 3 et 4).

Dès le début, l'enseignement traditionnel se structure en sections, groupant certaines disciplines selon des modalités assez rigides, qui sont néanmoins assouplies par un système de cours communs à plusieurs sections.

Abstraction faite d'une gamme de cours communs, l'enseignement rénové se structure seulement en options

(1) Les chiffres relatifs à l'enseignement musical et artistique ne sont pas repris dans les tableaux parce qu'ils sont trop anciens et qu'ils ne sont pas retenus dans les deux régimes linguistiques.

librement choisies par les élèves qui disposent ainsi d'un enseignement sur mesure adapté à leurs capacités et à leur personnalité, tout en sauvegardant une formation générale équilibrée.

Dans l'enseignement technique traditionnel les sections sont plus spécialisées que les options de l'enseignement renoué, qui s'organise d'une manière plus polyvalente.

Dans l'enseignement secondaire général traditionnel, la spécialisation est fixée par une structure en sections.

Dès la première année, l'enseignement est divisé en deux sections qui s'étendent sur trois ans :

1. une section latine ;
2. une section moderne.

A partir de la troisième année, la section latin-grec apparaît jusqu'à la fin des études.

A partir de la quatrième année, apparaissent, jusqu'à la fin des études :

1. une section latin-sciences ;
2. une section latin-mathématiques ;
3. une section scientifique A ;
4. une section scientifique B ;
5. une section économique ;
6. une section sciences humaines.

Ces sections se classent en deux groupes :

1. le premier, celui des humanités anciennes, comprend les sections latine, latin-grec, latin-sciences, latin-mathématiques ;
2. le deuxième, celui des humanités modernes, comprend les sections moderne, scientifique A, scientifique B, économique et sciences humaines.

L'enseignement secondaire technique traditionnel dispense une formation portant sur de nombreuses spécialités qu'il serait trop long d'énumérer et dont les plus suivies sont :

1. au niveau de l'enseignement secondaire inférieur :

1. Mécanique
2. Vêtement
3. Economie ménagère
4. Commerce
5. Electricité
6. Bois
7. Agronomie
8. Soins de beauté
9. Construction.

2. au niveau de l'enseignement secondaire supérieur :

1. Commerce
2. Services paramédicaux
3. Mécanique
4. Vêtement
5. Electricité
6. Economie ménagère
7. Chimie
8. Arts décoratifs
9. Agronomie.

§ 2. Enseignement universitaire (voir graphique 5).

L'enseignement supérieur universitaire est structuré :

- en facultés délivrant des grades dits académiques ;
- en groupes, écoles, instituts et autres subdivisions qui délivrent des grades dits non académiques et qui sont soit organisés d'une manière autonome, soit rattachés à une faculté.

Les facultés à caractère académique comprennent différentes spécialités (cf. tableaux).

La loi du 8 juin 1964 qui est entrée en vigueur au premier janvier 1965 modifie les conditions d'accès aux études universitaires à partir de l'année académique 1965-1966. Elle apporte deux innovations importantes : l'omnivaleur des titres d'enseignement secondaire et l'examen de maturité.

On compte six universités dont deux relèvent de l'Etat (Gand et Liège) et quatre sont des institutions libres : (Université catholique de Louvain, Université Libre de Bruxelles, Katholieke Universiteit te Leuven, Vrije Universiteit te Brussel.)

Treize autres établissements qui donnent pour la plupart un enseignement spécialisé sont également classés dans l'enseignement supérieur : Université de l'Etat à Mons — Universitaire Instelling Antwerpen — Rijksuniversitair Centrum te Antwerpen — Universitaire Faculteiten Sint Ignatius, te Antwerpen — Faculté polytechnique de Mons — Faculté des Sciences agronomiques de l'Etat à Gembloux — Facultés universitaires Notre-Dame de la Paix, à Namur — Faculté universitaire catholique de Mons — Facultés universitaires Saint-Louis, à Bruxelles — Faculté de Théologie protestante, à Bruxelles — Ecole royale Militaire, à Bruxelles — Universitaire Faculteiten Sint-Aloysius, à Bruxelles (à partir de 1973-1974) — Universitair Centrum Limburg (à partir de 1973-1974).

Outre ces établissements on a repris jusqu'en 1971-1972, neuf autres institutions dans l'enseignement universitaire, à savoir : Ecole des hautes Etudes commerciales et consulaires à Liège — Handelshogeschool te Antwerpen — Institut catholique des hautes Etudes commerciales à Bruxelles — Institut d'Enseignement supérieur Lucien Cooremans à Bruxelles — Institut supérieur de Commerce Saint-Louis à Bruxelles, Sint-Aloysius Handelshogeschool te Brussel — Institut libre Marie Haps à Bruxelles — Institut d'Enseignement technique supérieur de l'Etat à Bruxelles — Rijkshoger Technisch Instituut te Brussel.

§ 3. Enseignement supérieur technique (voir graphique 5).

Cet enseignement est soit de type court, soit de type long et est caractérisé par un grand nombre de spécialités (cf. tableaux).

§ 4. Enseignement supérieur artistique (voir graphique 5).

L'enseignement supérieur artistique est surtout de type court et concerne notamment :

- 1° les arts plastiques ;
- 2° l'enseignement musical.

Bien que la restructuration ne soit pas encore terminée, on peut ranger dans le type long :

- l'architecture ;
- les arts du spectacle et les techniques de diffusion.

§ 5. Enseignement supérieur économique (voir graph. 5).

L'enseignement supérieur économique concerne notamment :

1. dans le type court :
  - l'informatique ;
  - le secrétariat ;
  - la comptabilité ;
  - la distribution ;
  - le tourisme.
2. dans le type long :
  - l'administration ;
  - le commerce ;
  - les langues.

§ 6. Enseignement supérieur agricole (voir graphique 5).

L'enseignement supérieur agricole est de type court. Très peu spécialisé, il concerne :

- les industries agricoles ;
- l'architecture de jardins ;
- une formation adéquate pour les régions tropicales et subtropicales.

§ 7. Enseignement supérieur paramédical (voir graph. 5).

L'enseignement supérieur paramédical est de type court et concerne :

- les diverses catégories d'infirmières ;
- la chimie clinique ;
- la diététique ;
- la kinésithérapie ;
- la logopédie ;
- l'ergothérapie.

### § 8. Enseignement supérieur social (voir graphique 5).

L'enseignement supérieur social est de *type court* et concerne la formation :

- d'auxiliaires ou de conseillers sociaux ;
- d'éducateurs spécialisés en éducation physique ;
- de bibliothécaires et de documentalistes ;
- d'assistants en psychologie.

### § 9. Enseignement supérieur pédagogique (voir graph. 5).

Dans le cadre de l'enseignement supérieur pédagogique, qui est de *type court*, les enseignements normal préscolaire et normal primaire ne sont pas spécialisés.

Dans l'enseignement normal secondaire moyen, la spécialisation est déterminée par une structure en sections.

L'enseignement normal secondaire technique dispense une formation portant sur une bonne vingtaine de spécialités.

Ces considérations descriptives assez détaillées sont illustrées, aux pages suivantes, par quelques schémas simplifiés qui montrent exclusivement la situation théorique normale sans faire état de cas exceptionnels ou de structures transitoires.

\*  
\* \* \*

### Enseignement spécial

L'enseignement spécial s'adresse aux enfants que leur handicap, d'ordre physique, moral ou social, rend inaptes à une scolarité normale.

\*  
\* \* \*

Les établissements scolaires appartenant à ces divers enseignements ressortissent, selon le cas, à l'Etat, aux provinces, aux communes ou aux personnes privées. Dans les établissements qui ne relèvent pas directement de son autorité, l'Etat intervient, moyennant certaines conditions, pour garantir les diplômes et accorder les subventions.

Pour certains types d'enseignement, un jury d'examen, appelé jury central, délivre au même titre que les établissements, les diplômes et certificats à ceux qui n'ont pas suivi d'études régulières. Ce jury, constitué par le gouvernement, est composé en général des représentants de l'enseignement de l'Etat, des provinces, des communes ainsi que de l'enseignement privé.

En principe, l'enseignement est donné dans la *langue* de la région : le français au sud du pays, le néerlandais au nord et l'allemand dans les régions frontalières de l'est. Cependant, dans l'agglomération bruxelloise et dans les communes de la frontière linguistique, que la loi appelle bilingues, c'est la langue maternelle ou usuelle qui détermine le régime linguistique de l'élève.

\*  
\* \* \*

### Formation professionnelle dans les métiers et négoce

La formation professionnelle dans les métiers et négoce a pour but essentiel de former des futurs patrons. C'est-à-dire des hommes de métier capables d'exercer librement une profession relevant de l'artisanat, du petit et moyen commerce et de la petite industrie.

Par conséquent, la profession enseignée doit être :

- 1° complète en ce sens qu'elle doit procurer aux futurs patrons une indépendance professionnelle totale ;
- 2° présenter un caractère de technicité suffisant, ce qui exclut l'enseignement d'une profession n'exigeant aucune préparation technique particulière.

La formation d'une main-d'œuvre qualifiée — appointée ou salariée — pour l'industrie et le grand commerce,

que poursuivent les écoles d'enseignement technique, n'est donc pas du ressort de la formation professionnelle dans les métiers et négoce.

\*  
\* \* \*

### Production de livres

Les statistiques de la production des livres rendent compte des livres à caractère intellectuel publiés dans le pays par les maisons d'édition.

Un livre est une publication intellectuelle non périodique d'au moins 49 pages, non comprises les pages de couverture.

Une première édition est le premier tirage publié d'un manuscrit original.

Au sens des statistiques de la production des livres, une publication est dite mise sur le marché lorsqu'elle est offerte au grand public par les voies commerciales.

## JUSTICE

### Principes de base dans l'établissement des statistiques judiciaires

Deux méthodes différentes sont employées pour l'établissement des statistiques judiciaires :

1) *Méthode des états statistiques.* Une fois par an le Parquet et les greffes transmettent au Ministère de la Justice des formulaires imprimés remplis par leurs soins et rendant compte de la marche de leurs travaux. Ces états sont envoyés à l'Institut national de Statistique où ils sont vérifiés et où les chiffres sont transcrits dans des cahiers de dépouillement. Ce système est employé pour presque toutes les statistiques judiciaires.

2) *Méthode du document individuel.* Il n'en va pas cependant ainsi pour deux des plus importantes : la statistique criminelle et celle des condamnations correctionnelles. Pour ces deux statistiques le document de base est le bulletin individuel de condamnation envoyé par le greffe au casier judiciaire dans les trois jours de la date à laquelle la condamnation est devenue définitive. En partant de ce bulletin, le Ministère de la Justice établit des fiches codifiées qu'il transmet à l'Institut national de Statistique, lequel procède, grâce à ces documents, à tous les travaux mécanographiques et à tous les classements désirables.

### Statistique criminelle belge

La statistique criminelle belge est une statistique des *condamnés*, doublée d'une statistique des *infractions*. Sa raison d'être est de rendre compte du niveau et des caractères de la criminalité dans le pays. Pour ce faire, elle ne relève pas seulement les *crimes*, mais tous les faits, punis par la loi, qui manifestent chez leur auteur une volonté de mal faire et de troubler l'ordre social : tous ces faits, mais rien qu'eux. Elle négligera donc les infractions, même punies de peines graves, qui ne supposent pas chez le délinquant cette volonté de mal faire.

### Condamné

Le condamné est, au sens de la statistique criminelle, tout individu ayant été condamné définitivement pour un fait présentant un certain caractère de perversité morale (crime, délit ou contravention). Quand un même individu est condamné plusieurs fois dans l'année, seule la dernière condamnation est relevée.

### Condamnation

La condamnation est, au sens de la statistique des tribunaux correctionnels, toute condamnation individuelle définitive ; en cas d'infractions concurrentes, seule l'infraction ayant entraîné la peine la plus forte est comptée.



### Infraction individuelle

L'infraction individuelle est, au sens de la statistique criminelle, l'infraction ayant entraîné une condamnation définitive et entrant dans la nomenclature de la statistique criminelle. Elle est considérée subjectivement dans son rapport avec le condamné. Un même fait (infraction objective) pourra donner naissance à plusieurs infractions individuelles, s'il a plusieurs auteurs.

### Récidiviste

Le récidiviste est, au sens de la statistique criminelle, tout individu ayant été condamné plus d'une fois pour une infraction relevée par cette statistique.

## AGRICULTURE, SYLVICULTURE

### Mode de faire-valoir

Par superficie exploitée en propriété, il faut comprendre la superficie des terres appartenant à l'exploitant ou aux membres de sa famille habitant avec lui.

Dans le cas d'exploitation en copropriété ou en indivision, il y a lieu de considérer comme exploitée en qualité de propriétaire, la part qui est la copropriété de l'exploitant ou celle des membres de sa famille habitant avec lui.

Les régisseurs, les administrateurs de domaines de l'Etat mentionnent sous la rubrique « en propriété » les biens-fonds appartenant à leur employeur ou à l'Etat.

Si l'exploitant cultive ses terres en tout ou en partie en qualité de métayer, la superficie correspondante est considérée comme louée.

### Morcellement

Le morcellement d'une exploitation est la division de celle-ci en un certain nombre de pièces de terre.

Par le terme « pièce de terre » il faut entendre tout bloc, îlot, terrain — même affecté à différentes cultures — entouré entièrement de biens-fonds n'appartenant pas à l'exploitation ; toute terre coupée par une ligne de chemin de fer, un canal, une rivière, une route ou chemin public est à considérer comme étant formée de deux ou plusieurs pièces de terre.

### Maladies contagieuses

Liste de maladies établie d'après la loi du 30 décembre 1882 relative à la police sanitaire des animaux domestiques et donnant au Ministre de l'Agriculture le droit de rechercher, de constater et de lutter contre les maladies contagieuses.

### Rendement des cultures et production

L'appréciation du rendement moyen des cultures principales se fait à l'intervention des correspondants agricoles qui travaillent sous le contrôle des Ingénieurs Agronomes de l'Etat.

Ces correspondants, au nombre de 417, fournissent des estimations d'abord provisoires des rendements des cultures, les estimations définitives sont données au fur et à mesure de l'enlèvement des récoltes.

Les estimations données par secteur (groupe de 1 à 2 communes) sont pondérées par les superficies des cultures relevées lors du dernier recensement dans chaque secteur.

L'évaluation de la production totale de chaque spéculation végétale s'obtient par le produit du rendement unitaire (exprimé en 100 kg par ha) par la superficie correspondante, elle est donnée par année de récolte.

### Animaux de boucherie abattus pour la consommation et soumis à expertise

Les relevés présentés concernent le nombre et le poids vif des animaux de boucherie ainsi que le poids de la viande,

en provenance des abattoirs publics, abattoirs particuliers et tueries particulières.

Les abattages de nécessité exécutés à la ferme sont inclus dans ces relevés.

On entend par :

1. *Animaux de boucherie* : les animaux des espèces bovine, ovine, caprine, porcine et les solipèdes.

2. *Abattoir public* : l'abattoir appartenant à un pouvoir public (Etat, province, commune ou association de communes) ou faisant tout au moins l'objet, de la part de celui-ci, d'un contrat de concession aux conditions déterminées par arrêté royal du 12 décembre 1955.

3. *Abattoir particulier* : l'abattoir appartenant à un particulier ou à une société, qui est exploité pour le commerce de gros du propriétaire ou qui sert à l'abattage des animaux appartenant à des bouchers différents et qui répond aux conditions spéciales prévues dans la loi du 5 septembre 1952.

4. *Tuerie particulière* : la tuerie exploitée par un boucher qui y abat pour les besoins exclusifs de son commerce de détail ou qui, moyennant autorisation du Service d'inspection du commerce des viandes, y abat, avec un autre boucher déterminé, des animaux leur appartenant et dont la viande est destinée aux besoins exclusifs de leur commerce de détail.

5. *Abattage de nécessité* : l'abattage des animaux de boucherie accidentés ou malades ; l'abattage des animaux qui se trouvent en danger de mort immédiat ou qui présentent un danger imminent pour les personnes et les biens.

Sont assimilés aux animaux abattus pour cause de nécessité, les animaux qui ont été sacrifiés sans avoir fait l'objet de la déclaration d'abattage prévue par la loi du 5 septembre 1952.

### Viande de volaille

La production de viande de volaille est formée des abattages :

1. des poulardes et poulets de chair : sujets mâles et femelles spécialement engraisés dans des élevages pratiquant l'engraissement ;
2. des coquelets (poulets de grain) : partie des jeunes sujets mâles éliminés lors des sexages et engraisés rapidement ;
3. des poules à bouillir : poules pondeuses remplacées au courant de l'exercice considéré ;
4. du petit élevage : sujets mâles et femelles abattus par des particuliers pour leur propre consommation.

Pour la détermination de la quantité de viande provenant de l'abattage des poulardes et poulets de chair, on a tenu compte de la production moyenne d'œufs par unité de ponte des races à viande, de la part de cette production non utilisée pour la couvain, du pourcentage d'éclosion et du solde du commerce extérieur en œufs à couvrir et en poussins d'un jour réservés à cette fin.

La production de viande provenant des coquelets résulte d'une estimation annuelle déduite du nombre de poussins femelles nécessaires au remplacement des poules pondeuses.

La quantité de viande provenant des poules à bouillir est déterminée en fonction du pourcentage annuel de remplacement des poules pondeuses et des poules-mères des cheptels d'engraissement, de multiplication et de sélection, ce dernier n'intervenant qu'en partie.

La production de viande de volaille est complétée par une estimation des abattages effectués par des particuliers pour leur propre consommation.

### Production d'œufs

La production d'œufs concerne uniquement les œufs de consommation, à l'exclusion donc des œufs destinés à l'incubation.

Pour le cheptel de ponte, la production correspond au produit du nombre estimé de poules pondeuses et d'une estimation de la moyenne de ponte par poule et par an.

Une distinction est faite entre les moyennes de ponte obtenues dans les exploitations spécialisées et dans les autres exploitations ; ces moyennes de ponte sont basées sur des indications diverses des milieux officiels et professionnels.

A la production ainsi calculée, on ajoute la quantité d'œufs provenant du cheptel d'engraissement et du cheptel de multiplication qui n'a pas été retenue pour l'incubation. Le nombre d'œufs réservés à l'incubation est fonction du nombre des sujets de ponte et des besoins en œufs à couvrir pour assurer le remplacement annuel de l'effectif avicole et couvrir les besoins de l'exportation.

#### Prix moyens des principaux produits agricoles

Les prix moyens des principaux produits agricoles (mercuriales agricoles) sont les moyennes des prix des produits agricoles relevés sur les marchés régulateurs du pays.

Les prix s'entendent aux producteurs, T.V.A. non comprises.

#### Index des prix agricoles

Il s'agit en principe d'un index des prix reçus et des prix payés par les agriculteurs. La base retenue est la moyenne des années 1962, 1963, 1964 = 100.

En plus des index établis pour chaque produit, on calcule des index pondérés de groupe, (produits végétaux, produits animaux) ainsi qu'un index pondéré global valable pour l'ensemble des prix reçus et un index pondéré global valable pour les prix payés.

La pondération se fait selon une formule du type LASPEYRES, les  $q_0$  étant respectivement les valeurs des produits vendus ou consommés par le ménage de l'exploitant, au cours de la période de base et les valeurs des dépenses, pour les frais de production. La pondération est annuelle. Une pondération mensuelle est impossible, faute de données mensuelles sur les livraisons.

La plupart de ces prix étant sujets à des variations saisonnières, on élimine celles-ci au moyen de la méthode dite « des moyennes mobiles » ; les coefficients ont été établis en général sur la base des années 1957 à 1964.

#### Produits agricoles

Il s'agit en principe des prix effectivement reçus par l'agriculteur. Toutefois là où les marges de commercialisation sont trop peu connues, et considérées comme fixes, on s'est contenté du prix du premier marché ; c'est le cas du bétail sur pied.

Le champ couvert par l'index comprend la presque totalité des produits agricoles normalement commercialisés (les fourrages verts sont donc exclus). Les produits horticoles ne sont pas non plus considérés.

Les coefficients de pondération sont les suivants :

Froment .....	7,54	Bœufs .....	3,00
Seigle .....	0,30	Génisses .....	4,87
Orge fourrager .....	1,09	Taureaux .....	4,51
Orge de brasserie ..	1,17	Vaches .....	4,37
Avoine .....	0,73	Veaux .....	3,13
Paille de froment ..	0,77	Porcs (demi-gras) ..	16,63
Lin .....	1,27	Chevaux .....	0,68
Betteraves sucrières.	4,14	Moutons .....	0,16
Pommes de terre ..	4,06	Poules à rôtir .....	4,30
		Poules à bouillir ...	0,83
Produits végétaux ..	21,07	Lait de laiterie ....	16,21
		Beurre de ferme ...	11,65
		Ceufs moyens .....	8,59

Produits animaux .. 78,93

#### Frais de production

L'index des prix payés par les agriculteurs n'est pas exactement un index des achats de biens et de services, dans le sens de la Comptabilité nationale. Il s'agit plutôt d'un index des frais de production.

Il comprend les engrais, les aliments pour bétail, les plants et semences, le matériel, les frais généraux, mais aussi les salaires, les fermages, et même les impôts indirects.

Les prix sont effectivement ceux payés par l'agriculteur, de même que les salaires et les fermages. Certains index varient chaque mois (engrais, aliments) ; pour d'autres produits plus directement liés à la campagne agricole elle-même (plants et semences), ou dont les prix sont communiqués annuellement, (matériel) les index ne varient qu'une fois l'an.

Les coefficients de pondération sont les suivants :

Fermages .....	10,94
Salaires .....	10,02
Engrais .....	10,86
Aliments pour bétail ..	45,95
Semences et plants ...	1,99
Matériel .....	7,09
Contributions .....	0,22
Frais généraux .....	12,93

#### Valeur brute de la production agricole et horticole

##### La notion « production brute »

La valeur de la production brute couvre les quantités commercialisées ainsi que les quantités consommées dans le ménage de l'exploitant.

Par quantités commercialisées, il faut entendre celles qui quittent l'ensemble des exploitations agricoles.

La partie de la production consommée par les animaux de ferme n'entre pas en considération, celle-ci étant valorisée sous forme de produits d'élevage, il en est de même des plants et semences prélevés en vue de la culture suivante.

##### Calcul des valeurs

1) Année : la valeur de la production agricole végétale est calculée sur base de l'année de récolte, la valeur de la production animale et horticole est calculée sur base de l'année civile.

2) Valeur des produits agricoles : le calcul de la production totale est effectué comme il est signalé ci-dessus sous l'intitulé « rendement des cultures et production ».

Pour chaque culture, une estimation est faite des quantités réellement vendues et consommées dans le ménage de l'exploitant.

Les prix sont formés de la moyenne arithmétique des prix relevés sur les bourses et marchés pendant les mois jugés les plus représentatifs des ventes effectuées par l'exploitant. Les prix du froment et des pommes de terre hâtives sont des prix pondérés, le prix des betteraves sucrières est celui de la campagne considérée, celui des plantes médicinales est un prix contractuel à l'hectare.

3) Valeur de la production animale : en règle générale en ce qui concerne la production de viande, les quantités retenues sont celles issues des statistiques des abattages, desquelles on a soustrait celles relatives aux animaux importés.

A partir de 1971, les animaux importés engraisés dans une entreprise belge sont enregistrés à leur valeur totale dans la production. Auparavant, la valeur à l'importation de ces animaux n'était pas comptée dans la production.

La production de la volaille, de la laine et des œufs a été évaluée.

Jusqu'en 1952, les prix retenus sont des moyennes officielles non pondérées des prix du marché ; à partir de 1953, les prix sont pondérés.

4) Variation du cheptel : celle-ci est établie en calculant la différence entre deux situations consécutives du cheptel.

La valeur annuelle de cette variation est calculée en multipliant l'accroissement numérique du cheptel par les prix unitaires.



5) Valeur des produits horticoles : depuis 1953, cette valeur est évaluée en se basant sur les superficies recensées, l'évaluation de la production, les prix moyens pondérés des ventes aux criées, les importations et les exportations.

### Régime forestier

Le régime forestier est l'ensemble des règles spéciales tracées pour l'administration, l'aménagement, l'exploitation, la surveillance et la police des bois et forêts sur lesquels l'Etat exerce un droit de propriété (bois de l'Etat) ou de tutelle (bois des communes et des établissements publics).

#### Blanc étoc

Dénomination du parterre de la coupe exploitée en coupe rase.

#### Droit d'usage

C'est le droit de certains habitants ou communautés d'habitants aux produits principaux ou accessoires des forêts, en vertu de titres ou usages anciens.

#### Frais de régie et de gardiennat

Participation des administrations subordonnées au remboursement des traitements des agents et gardes forestiers chargés de la surveillance de leurs bois ainsi que des frais de régie et de surveillance, en proportion de l'étendue et du produit de leurs bois.

#### Affouage

On désigne sous le nom d'affouage le bois de chauffage ou de construction destiné à être délivré en nature aux habitants d'une commune ou d'une communauté d'habitants.

#### Chasses

Sous cette rubrique sont renseignés les produits de la location du droit de chasse.

#### Permis de port d'armes de chasse

Permis journalier (6.000 F) valable tous les jours de l'ouverture de la chasse au cours de la même année cynégétique (1<sup>er</sup> juillet au 30 juin).

Permis dominical (4.200 F) valable uniquement le dimanche.

Licence de chasse (1.500 F) valable cinq jours consécutifs et délivrée uniquement à des personnes n'habitant pas le Royaume, invitées de chasseurs belges.

## PECHE

### Permis de pêche

#### a. Pêche du bord de l'eau

Permis à :

1<sup>o</sup> 250 F : autorisant la pêche à une ou à deux lignes à main, du bord de l'eau, tous les jours, à l'exclusion de certaine pêche à la truite visée au 2<sup>o</sup> ;

2<sup>o</sup> 750 F : autorisant :

a) la pêche à la truite pratiquée au bord de l'eau, les jours ouvrables, pendant la période et dans les parties de cours où elle est permise nonobstant la fermeture de la pêche ;

b) toute pêche à une ou deux lignes à main sur embarcation ;

3<sup>o</sup> 1.000 F autorisant :

a) toute pêche à une ou deux lignes à main pratiquée autrement que du bord de l'eau ou qu'en embarcation ;

b) toute pêche avec les engins autres que la ligne à main et la bouteille à vairons, à l'exception de la boîte à anguilles, pour laquelle est requis un second permis de même prix.

Tout permis emporte le droit de pratiquer les modes de pêches autorisés par les permis moins coûteux.

### Poissons pélagiques

Les poissons pélagiques sont des poissons de mer vivant généralement en groupes (bancs) et à moyenne profondeur.

## INDUSTRIE

### Résultats généraux des statistiques annuelles de la production

Il s'agit des résultats synthétisés des statistiques annuelles dites de production exécutées par l'Institut national de Statistique.

Les tableaux détaillés correspondants sont publiés par industrie dans le *Bulletin des statistiques industrielles* dès qu'ils sont disponibles. Ils sont ensuite rassemblés en une publication spéciale se rapportant à une année donnée.

On trouvera ci-après les indications nécessaires pour l'interprétation des renseignements généraux publiés.

#### Nombre d'ouvriers

Sont considérés comme ouvriers, les assujettis à la sécurité sociale pour ouvriers.

#### Montant des salaires et des appointements

Montants non plafonnés des salaires et appointements bruts (y compris les commissions) qui ont été déclarés par l'employeur pour l'année de compte, à l'Office national de la Sécurité sociale. Les rémunérations comprennent les avantages en nature déclarés à cet organisme à titre d'appointements et salaires. Les charges sociales et fiscales supportées par les travailleurs ne sont pas déduites.

#### Autres dépenses de personnel

Ce poste comprend :

a) le montant des cotisations à la Sécurité sociale à charge de l'employeur.

b) le montant des primes d'assurance contre les accidents de travail.

c) les dépenses de personnel, qui ne sont pas déclarées à l'O.N.S.S. : par exemple, les libéralités en faveur de certains travailleurs, quote-part dans les assurances de groupes. Sont comprises également les dépenses de fonctionnement des infirmeries, dispensaires, cantines, etc... pour autant que ces dépenses de fonctionnement ne soient pas imposées par la loi.

#### Valeur globale des matières consommées.

Valeur des matières effectivement consommées par les établissements recensés, qu'elles aient été achetées pendant l'année de compte ou antérieurement.

Cette valeur est égale à la valeur comptabilisée des stocks au 1<sup>er</sup> janvier moins la valeur comptabilisée des stocks au 31 décembre, plus la valeur des achats et des quantités reçues par cession au coût rendu à l'établissement tous droits et taxes compris (non compris la T.V.A. déductible à partir de 1971).

#### Dépenses diverses

(non compris la T.V.A. déductible à partir de 1971)

Ce poste comprend notamment les dépenses suivantes :

— montant facturé aux établissements recensés pour l'entretien et la réparation de bâtiments, machines et moyens de transport ;

— montant facturé aux établissements recensés pour les services industriels et non industriels qui leur sont rendus ;

- frais de déplacement du personnel (sommes payées par l'établissement pour le transport du personnel du domicile au lieu de travail) ;
- frais de voyage, de séjour et de réception en relation avec les affaires ;
- primes d'assurance contre l'incendie, contre le vol d'autos et contre les dommages résultant d'accidents d'automobiles ;
- imprimés, fournitures de bureau, abonnements aux revues et journaux ;
- publicité ;
- frais de poste, télégraphe, téléphone ;
- coût des services juridiques et comptables prestés par des tiers ;
- courtages, commissions (payés à des personnes n'appartenant pas au personnel des établissements recensés) ;
- frais de transport facturés indépendamment des factures d'achat.

Ce poste ne comprend pas le montant des amortissements, des intérêts et des impôts. Les loyers et les frais bancaires ne sont pas compris non plus jusqu'en 1973.

#### *Valeur des livraisons.*

Valeur départ-usine y compris celle des emballages (si ceux-ci ne doivent pas faire retour) et du coût du transport effectué par les établissements recensés lorsque ce coût est incorporé dans le prix de vente.

Le montant des taxes sur les ventes, en est exclu.

Les chiffres comprennent éventuellement :

- la valeur des produits cédés à une autre division des établissements recensés ;
- le montant facturé par les établissements recensés pour les services industriels et non industriels rendus à des tiers ;
- la valeur des constructions achevées pour l'usage propre des établissements au moyen de leur propre main-d'œuvre et en dehors de leur activité courante ;
- les indemnités reçues des compagnies d'assurance pour des dommages subis par suite d'incendie, vols d'autos et accidents d'automobiles.

#### *Différence entre la valeur des stocks*

Différence entre la valeur, au 1<sup>er</sup> janvier et au 31 décembre, des stocks de produits finis et des produits en cours de fabrication.

#### *Augmentation du capital investi*

Cette rubrique concerne :

- les biens neufs ou les travaux exécutés par des tiers ;
- les biens d'investissement usagés (remis à neuf ou non) ;
- les biens produits ou les travaux exécutés par les établissements pour leur usage propre.

#### *Réduction du capital investi*

Diminution en valeur subie par les biens d'investissement par suite de vente, de démolition, de destruction ou de désaffectation.

#### *Valeur des amortissements*

Amortissements sur les immeubles et le matériel, proposés ou à proposer à l'Administration des Contributions directes.

### **Statistiques mensuelles concernant la production et la distribution de gaz**

(Usines à gaz et cokeries)

#### **1. Production**

Cette statistique se rapporte à la production de gaz par distillation pyrogénée de la houille dans les usines à gaz et dans les cokeries, gaz auquel sont éventuellement

ajoutés du gaz à l'eau, du gaz à l'air, du restgas, du gaz des hauts fourneaux et du méthane (grisou).

Elle comprend également le gaz de pétrole liquéfié transporté par canalisations et le méthane en provenance directe des charbonnages lorsque ces gaz sont destinés à la distribution publique.

Elle ne comprend pas les volumes de gaz à l'eau, gaz à l'air, restgas, gaz des hauts fourneaux, méthane ou gaz de pétrole liquéfiés qui sont mélangés en dehors de l'usine de production au gaz provenant de la distillation pyrogénée de la houille, à l'exception de ceux qui sont fournis directement à la distribution publique.

Elle ne comprend pas le gaz produit ou reçu par les cokeries (gaz de houille ou autres) et utilisé pour leurs besoins propres (chauffage des fours, etc.).

#### **2. Distribution publique**

La distribution publique dont il est question, comprend le gaz distribué au moyen de canalisations : 1) par les organismes de distribution ; 2) par les sociétés de transport à leur clientèle autre que les organismes de distribution alimentés par elles. Elle ne comprend donc pas le gaz fourni directement par des cokeries aux industries apparentées ou annexes, juridiquement indépendante : ou non.

Les volumes de gaz faisant l'objet de la présente statistique sont les volumes bruts tels qu'ils sont enregistrés par les compteurs. Ils n'ont fait l'objet d'aucune correction de pression, de température ou de pouvoir calorifique.

#### **Indices de la production industrielle**

Ces indices sont calculés par l'Institut national de Statistique. Ils ont fait l'objet d'un exposé détaillé qui a paru dans le Bulletin de statistique n° 9-10 de septembre-octobre 1964 sous le titre «La révision 1964 de l'indice de la production industrielle».

On trouvera ci-après les caractéristiques principales de la méthode adoptée.

1. *Base* : 1970 = 100.

2. *Formule*.

Les indices sont des indices en chaîne de Laspeyres, c'est-à-dire que les indices simples ou partiels de la production des différents mois de l'année sous revue sont calculés par rapport aux moyennes mensuelles de l'année précédente et qu'à partir de ces indices simples, on calcule des indices composés au moyen de coefficients de pondération empruntés à la dernière année pour laquelle les résultats définitifs sont connus. On obtient des indices sur base fixe en multipliant les indices en chaîne successifs à partir de l'année de base.

Pour chaque branche d'activité, la formule de l'indice peut donc s'écrire comme suit :

$$\frac{\sum_i w_i^i \frac{q_1^i}{q_0^i}}{\sum_i w_0^i}$$

dans laquelle  $\frac{q_1^i}{q_0^i}$  est l'indice simple de la production du

mois sous revue (octobre 1976 p. ex.) par rapport à la moyenne mensuelle de l'année précédente (en l'occurrence 1975) pour le produit ou le groupe de produits  $i$ , et  $w_0^i$  le coefficient de pondération du produit ou du groupe de produits  $i$  au cours de la dernière année pour laquelle les résultats définitifs sont connus.

La même formule est utilisée pour calculer, à partir des indices des branches d'activité, l'indice global pour l'ensemble de ces branches d'activité.

3. *Coefficients de pondération*.

On utilise trois sortes de coefficients de pondération : la valeur ajoutée brute au coût des facteurs, les heures-

ouvriers et la valeur de la production. La valeur ajoutée est utilisée au niveau de la branche d'activité. En ce qui concerne les subdivisions des branches d'activité l'on se sert du nombre d'heures-ouvriers. Au niveau des produits enfin, on utilise comme pondération la valeur globale de ceux-ci.

Les coefficients de pondération utilisés actuellement sont les suivants :

1. Industries extractives . . . . .	3,7
2. Industries manufacturières . . . . .	96,3
	100,0

A l'intérieur de ces deux groupes, les coefficients se répartissent comme suit en pour-cent :

1. Industries extractives :	
Extraction du charbon . . . . .	2,5
Autres industries extractives . . . . .	1,2
	3,7
2. Industries manufacturières :	
Industries alimentaires et boissons . . . . .	9,1
Industrie du tabac . . . . .	0,7
Industrie textile . . . . .	7,3
Fabrication d'articles d'habillement et de chaussures . . . . .	4,9
Industrie du bois et industries connexes . . . . .	5,3
Industrie du papier et du carton . . . . .	2,4
Industrie du cuir . . . . .	0,3
Industrie du caoutchouc . . . . .	0,9
Industrie chimique . . . . .	12,1
Industrie des dérivés du pétrole et du charbon . . . . .	0,8
Industrie des produits minéraux non métalliques . . . . .	5,7
Industrie métallurgique de base . . . . .	12,7
Industrie des fabrications métalliques . . . . .	26,8
Electricité . . . . .	6,1
Distribution d'eau . . . . .	1,2
	96,3

L'Institut national de Statistique calcule également un indice global comprenant la construction. Les coefficients de pondération sont alors les suivants :

Industries extractives et manufacturières . . . . .	82,2
Construction . . . . .	17,8
	100,0

#### 4. Remarques concernant quelques secteurs :

Pour les industries du bois et la confection, les indices sont basés sur les valeurs des livraisons à prix constants (à défaut de données concernant la production).

Quant aux fabrications métalliques, on calcule un indice par groupe de produits sur la base des livraisons en quantités et à prix constants d'une part, et des heures-ouvriers d'autre part. Les méthodes de calcul sont précisées dans l'étude mentionnée en tête du présent chapitre.

Les indices de l'industrie de la construction sont calculés mensuellement au moyen des heures-ouvriers. Pour tenir compte de la productivité, ils sont corrigés par un coefficient obtenu en divisant, pour une année donnée, par la moyenne des indices mensuels susdits, l'indice de l'output à prix constants de la construction, extrait des comptes nationaux.

#### Statistique des établissements dangereux, insalubres ou incommodes de première classe

Le Règlement général pour la protection du travail (article 1<sup>er</sup> du titre I<sup>er</sup>, chapitre I<sup>er</sup>), paru au *Moniteur* du 3 avril 1946, prévoit que les fabriques, usines, ateliers, magasins, dépôts, carrières à ciel ouvert, machines, appareils, etc., dont l'existence, l'exploitation ou la mise en œuvre peut être une cause de danger, d'insalubrité ou d'inconfort, ne peuvent être érigés, transformés ni déplacés qu'en vertu d'une permission de l'autorité administrative. De l'examen de la nomenclature des établissements annexée au Règlement général, il ressort que la

quasi-totalité des grands groupes d'activité industrielle rentre dans le champ d'application de l'article 1<sup>er</sup>.

La permission visée ci-dessus est accordée à la suite d'une demande adressée soit à la députation permanente, pour les établissements de 1<sup>re</sup> classe, soit au collège des bourgmestre et échevins pour les établissements de seconde classe.

L'ensemble des renseignements recueillis dans le cas de fondation, de remise en activité, d'extension ou de transformation d'établissements permettent de mesurer, par branche d'activité, l'accroissement que ces établissements représentent pour l'industrie nationale.

Les relevés sont établis par l'Institut national de Statistique au moyen des formulaires transmis par les députations permanentes à la fin de chaque trimestre. Ils ne portent que sur les établissements de première classe.

## STATISTIQUES DES BATIMENTS ET LOGEMENTS

La statistique des bâtiments et logements est prescrite par l'arrêté royal du 3 décembre 1962. (*Moniteur belge* du 12 janvier 1963).

### Bâtiment

Le bâtiment est l'unité statistique de base du dénombrement.

Il comprend, outre la construction principale, les annexes et dépendances formant avec cette construction un ensemble situé sur une même parcelle de terrain.

#### Bâtiment résidentiel et non résidentiel

1. Le bâtiment résidentiel est celui destiné :

- exclusivement à l'habitation, c'est-à-dire que 100 % de la superficie est affectée à l'habitation ;
- principalement à l'habitation ; dans ce cas, plus de 50 % de cette superficie est affectée à l'habitation.

2. Le bâtiment non résidentiel est celui destiné :

- exclusivement à un usage autre que l'habitation c'est-à-dire que 100 % de la superficie est affectée à cet usage ;
- principalement à un usage autre que l'habitation ; dans ce cas, plus de 50 % de cette superficie est affectée à cet usage, le reste contient des logements pour personnes exerçant généralement une activité dans le bâtiment considéré (conservateur, directeur, surveillant, concierge, etc.).

### Logement

On distingue deux espèces de logements :

1. Le logement théorique est lié à la conception architecturale du bâtiment. Il peut être physiquement distingué d'après son aménagement et son équipement (par exemple : cuisine, installations sanitaires, salle de bain) et doit avoir une entrée indépendante d'où l'on ait accès à une rue, ou à un passage commun dans le bâtiment (escalier, couloir, vestibule, etc.).

Les logements inoccupés et les logements à construire (autorisés) ou en construction sont des logements théoriques.

2. Le logement effectif est la maison ou partie de maison, la demeure ambulante (bateau, roulotte, etc...) l'habitation de fortune (baraquement, etc.) destinée à l'habitation d'un ménage et utilisée à cette fin.

L'occupation détermine le caractère effectif du logement. Un même ménage peut occuper plusieurs logements théoriques qui alors forment ensemble un seul logement effectif.

Selon que le logement est habité par un ménage privé ou par un ménage collectif, on le relève d'après cette destination comme logement privé ou logement collectif.

Dans le cas d'une maison unifamiliale, le logement se confond avec la maison.

### Superficie

La superficie prise en considération est celle de l'ensemble des niveaux destinés, suivant le cas, à l'habitation ou à un usage autre que l'habitation.

### Stade des travaux

La statistique des bâtiments et logements peut être établie aux différents stades mentionnés ci-après :

#### 1. Bâtiments et logements autorisés.

Il s'agit de projets de construction pour l'exécution desquels un permis a été délivré en vertu d'une réglementation en matière de bâtisse.

Les permis de bâtir sont, depuis la loi du 29 mars 1962, délivrés par les collèges des bourgmestre et échevins, sauf pour les bâtiments construits par les autorités administratives ou militaires; dans ce cas, le permis est délivré par l'Administration de l'Urbanisme et de l'Aménagement du Territoire.

#### 2. Bâtiments et logements commencés.

Ils sont commencés lorsque les premières opérations sont effectuées sur le chantier après préparation et établissement des plans (livraison sur le chantier de matériaux et d'outillage, mise en route des terrassements, etc....).

#### 3. Bâtiments et logements démolis.

Il s'agit de bâtiments que la démolition ou la destruction totale a rendus inhabitables pour autant que cette démolition ne soit pas suivie par une reconstruction au cours de la même année.

### Transformation

Les transformations comprennent à la fois les reconstructions partielles et les transformations proprement dites :

*Les reconstructions partielles* sont les travaux de reconstruction entrepris en utilisant une partie importante du bâtiment initial.

*Les transformations proprement dites* sont des modifications effectuées à la structure intérieure ou extérieure d'un bâtiment.

Les modifications extérieures peuvent comprendre des extensions séparées du bâtiment principal, à condition qu'il s'agisse de constructions mineures (garage pour véhicule, remise, etc. avec ou sans adjonction de logement) érigées sur la même parcelle de terrain.

Dans la statistique, il n'est tenu compte que des transformations ayant amené :

- une augmentation ou une diminution du nombre des logements contenus dans le bâtiment ;
- une augmentation ou une diminution du volume ou de la surface du bâtiment ;
- un changement dans la destination du bâtiment.

Les transformations qui n'ont apporté aucune des modifications précitées ne sont pas reprises dans la statistique (ex : changements apportés à une façade, construction ou démolition d'une cloison, élargissement d'une porte, d'une fenêtre, etc....).

### Pièces d'habitation

On entend par « pièces d'habitation » les pièces destinées aux besoins fondamentaux de la vie commune (repos, repas, divertissement, étude) ou utilisées à cet effet. Dans cette définition, on comprend donc les cuisines, salles à manger, chambres à coucher, chambres de domestiques, salons, studios, mansardes, sous-sol habitables et autres espaces destinés à l'habitation et normalement conçus à cet usage, séparés par des cloisons allant du plancher au

plafond et assez grands pour contenir un lit d'adulte (4 m<sup>2</sup> au moins de superficie et 2 mètres au-dessus du plancher).

La pièce d'habitation utilisée comme bureau, par un notaire, un avocat, un architecte, un géomètre-expert, un médecin, un agent de change ou d'assurances, etc... dans sa propre maison ou dans un autre logement doit être considérée comme faisant partie des locaux destinés à l'habitation.

N'entrent pas dans cette définition les autres pièces destinées aux besoins du ménage, notamment les salles de bain, buanderies, cabinets d'aisance, réduits ou refuges, dégagements, couloirs, cages d'escalier, paliers, etc....

### Volume

Le volume est obtenu en multipliant la surface du bâtiment, murs extérieurs compris, par la hauteur calculée de la face supérieure du plancher du rez-de-chaussée jusqu'à mi-hauteur du toit ou jusqu'à la face supérieure de la couverture, s'il s'agit d'un toit plat.

Le volume des caves, annexes et dépendances doit être calculé de la même façon et compris dans ce total. Les espaces intérieurs non couverts sont à exclure du total.

## COMMERCE INTÉRIEUR

### Indices des ventes

(Indices du chiffre d'affaires dans le commerce)

1. Les entreprises (grands magasins, coopératives de consommation, les entreprises de commerce de détail à succursales possédant au moins cinq établissements de commerce de détail et les supermarchés) prêtant leur concours communiquent mensuellement à l'Institut national de Statistique le montant absolu de leurs ventes. Dans certains cas, celui-ci est réparti sur quelques grands groupes suivant la nature des produits. Les indices sont calculés à l'aide de la formule :

$$i_m = \frac{100 \times v_m}{v_{70}}$$

dont :

$i_m$  = indice du mois  $m$  ;

$v_m$  = total de la vente d'un produit dans les entreprises en question ;

$v_{70} = \frac{1}{12}$  du total de la vente de ce même produit dans les

mêmes entreprises au cours de l'année 1970 (année de base).

Pour établir l'indice global, on se base sur le total des ventes opérées par les entreprises en cause. Ces indices sont donc automatiquement pondérés.

Les indices sont calculés sur la base des ventes exprimées en valeur, et non en quantité. Ils sont donc sensibles aux mouvements des prix.

2. Pour les entreprises du petit commerce de détail l'évolution du chiffre d'affaires est mesurée à l'aide d'un échantillon assez restreint.

Les entreprises participantes communiquent mensuellement à l'Institut leur chiffre d'affaires, ce qui permet le calcul d'un indice mensuel provisoire, ayant comme base les ventes durant 1970. Cet indice est ajusté par après, à l'aide d'un coefficient de correction qui est dérivé d'une part, de l'indice de la consommation privée et de l'indice des ventes des grandes entreprises de distribution et d'autre part de l'indice provisoire du chiffre d'affaires du petit commerce de détail.

### Statistique annuelle du commerce de gros en produits alimentaires et boissons

Doivent répondre à cette statistique les établissements de commerce de gros qui ont exclusivement ou principalement pour objet :

- 1° la vente en gros aux détaillants de produits alimentaires ou de boissons ;
- 2° l'importation de ces marchandises en vue de leur revente en gros ;
- 3° l'exportation de ces marchandises.

Sont également soumis à la statistique les organismes de vente séparés des entreprises productrices des produits alimentaires ou de boissons, quand ces organismes ont exclusivement ou principalement pour objet les opérations visées ci-dessus.

En conséquence ne seront pas repris dans cette statistique :

- a) les commerçants dont l'activité principale est le commerce de détail, même s'ils pratiquent la vente en gros ;
- b) les coopératives de consommation, celles-ci se conduisant comme grossistes dans le chef de leurs achats, mais pas dans celui de leurs ventes ;
- c) les maisons à succursales qui vendent en détail.

#### Statistique des ventes et prêts à tempérament et des prêts personnels

##### A. Statistique des ventes et prêts à tempérament.

Cette statistique couvre toutes les conventions stipulant

1. soit la transmission immédiate ou différée d'un meuble corporel, soit la prestation de services déterminés par arrêté royal en vertu de l'article 1<sup>er</sup> de la loi du 9 juillet 1957 sur les ventes à tempérament ;
2. le paiement du prix au vendeur ou à un tiers qui finance l'opération, en trois versements au moins dont le dernier est effectué après l'expiration d'un délai de nonante jours au moins, à compter de la date de la livraison ou de la prestation de services

Le champ de la statistique est donc plus étendu que celui de la loi du 9 juillet 1957 :

1. la loi porte uniquement sur les ventes réglées en 4 paiements au moins et sur les prêts amortis en 3 paiements au moins ; la statistique, par contre, englobe toutes les ventes et prêts réglés en 3 paiements minimum, dont le dernier se fait 90 jours au moins après le jour de la livraison ;
2. à l'inverse de la loi, la statistique tient également compte des ventes de marchandises à des fins professionnelles ;
3. la loi se limite, à partir du 13 mai 1972 à la réglementation des ventes et des prêts de 4.000 à 200.000 F et à partir du 23 mai 1975 de 5.500 jusque et y compris 300.000 F ; pour la statistique, par contre, il n'y a pas de limite concernant le montant.

##### B. Statistique des prêts personnels ou prêts sous signature.

Les prêts considérés dans cette statistique sont toutes conventions de prêt quelles que soient leur qualification ou leur forme, aux termes desquelles une somme d'argent ou un autre moyen de paiement est remis à un emprunteur qui s'engage à rembourser sa dette en trois paiements au moins.

Ne sont toutefois pas visées :

1. les conventions de prêt régies par des lois ou règlements particuliers ;
2. les ouvertures de crédit et les prêts consentis à un emprunteur pour ses besoins professionnels, pour autant qu'ils ne soient pas assujettis à un taux de chargement forfaitaire et que le remboursement s'effectue en versements successifs espacés de quatre mois au moins ;
3. jusque et y compris 1972, les prêts dont le montant est supérieur à 150.000 F et à partir du 23 mai 1975 les prêts dont le montant est supérieur à 300.000 F ;
4. les prêts consentis par les personnes physiques ou morales qui ne pratiquent pas ces opérations d'une façon habituelle.

## ÉCHANGES EXTÉRIEURS

### Commerce extérieur

L'importation (commerce spécial) comprend :

1. Les marchandises déclarées pour la consommation lors de l'importation directe ou de la sortie d'entrepôts.
2. Les marchandises importées pour recevoir une main-d'œuvre dans le territoire de l'Union économique et être ensuite réexportées.
3. Depuis l'année 1951, les marchandises réimportées après avoir subi une main-d'œuvre à l'étranger.

L'exportation (commerce spécial) comprend :

1. Les marchandises belges ou luxembourgeoises et les marchandises nationalisées qui sortent effectivement du territoire de l'Union.
2. Les marchandises réexportées après avoir reçu la main-d'œuvre en vue de laquelle elles ont été importées.
3. Depuis l'année 1951, les marchandises exportées pour recevoir une main-d'œuvre à l'étranger et être ensuite réimportées.

Le transit comprend les marchandises de provenance étrangère qui traversent le territoire de l'Union à destination de l'étranger soit directement, soit en passant par les entrepôts sous régime de douane.

*Nomenclature des marchandises.* Pour la statistique commerciale, les marchandises sont classées d'après une nomenclature basée sur celle du tarif douanier officiel. Toutefois certaines rubriques de ce tarif ont, à des fins statistiques, été subdivisées davantage encore.

À côté de cette nomenclature générale, les marchandises sont, après regroupement, présentées également suivant la Classification type pour le commerce international.

Le pays de provenance de la marchandise est celui d'où l'expédition de la marchandise à destination du territoire de l'Union a eu son point de départ initial, sans distinguer si cette expédition s'est effectuée directement ou en passant par le territoire d'un ou de plusieurs autres pays.

Dans ce dernier cas, un changement des moyens de transport peut même avoir eu lieu en pays tiers, mais la marchandise ne peut pas y avoir fait l'objet d'une transaction commerciale, ni d'un entreposage, ni y avoir été nationalisée.

En d'autres termes, c'est le pays d'où pour exécuter les clauses du contrat d'achat, l'envoi est parti en premier lieu à destination de l'Union économique belgo-luxembourgeoise, à l'effet d'y être importé pour la consommation, pour une transformation, pour l'entrepôt, ou même pour une réexpédition éventuelle en transit.

N'est pas à retenir, le cas échéant, la circonstance que la facture est dressée dans un pays tiers ou que le paiement est à faire dans un pays tiers.

À l'exportation, le pays de destination est le pays tenu au moment de l'exportation pour le dernier vers lequel les marchandises doivent être expédiées.

*Valeur des marchandises.* Dans la statistique du commerce extérieur, toutes les marchandises sont relevées d'après la valeur déclarée.

À l'importation, la valeur à déclarer est le prix normal, c'est-à-dire le prix réputé pouvoir être fait pour ces marchandises, le jour de la déclaration, lors d'une vente effectuée dans des conditions de pleine concurrence entre un acheteur et un vendeur indépendants.

Le prix normal est déterminé d'après les bases suivantes :

- a) les marchandises sont réputées être livrées à l'acheteur au premier port ou lieu d'introduction dans le territoire des pays de Benelux ;
- b) le vendeur est réputé supporter tous les frais relatifs à la vente et à la livraison au lieu ou point désigné au littéra a ; ces frais sont, dès lors, à comprendre dans le prix ;

c) L'acheteur est réputé supporter les droits et taxes exigibles dans le territoire des pays de Benelux lesquels, dès lors, ne sont pas à comprendre dans le prix.

Pour les marchandises livrées en exécution d'une vente effectuée dans des conditions de pleine concurrence entre un acheteur et un vendeur indépendants, peut valoir comme valeur le prix d'achat, c'est-à-dire le prix réellement payé ou à payer, majoré de tous les frais qui n'y sont déjà pas compris, comme prévu au littéra b ci-dessus et diminué de tous les autres frais, droits et taxes exigibles dans le territoire des pays de Benelux, pour autant que ceux-ci soient compris dans le prix.

L'alinéa précédent n'est pas applicable si le prix normal est supérieur au prix d'achat, tel qu'il est défini à cet alinéa.

Lorsque la valeur est déterminée à partir de montants exprimés en monnaies étrangères, la conversion en FB doit être effectuée au taux du dernier cours de vente, enregistré sur le marché des changes de Bruxelles.

En outre, une copie de la facture doit être jointe à la déclaration en consommation des marchandises imposées « ad valorem ».

A l'exportation, la valeur à déclarer est le prix pratiqué dans le territoire de l'Union, augmenté des frais de transport jusqu'à la frontière, déduction faite éventuellement des droits d'accise dont la décharge est accordée.

*Indices de quantité et de la valeur moyenne des marchandises importées et exportées.* Les indices de quantité permettent de suivre l'évolution de la valeur globale des marchandises importées et exportées, après élimination de l'effet des variations des prix.

L'indice de quantité est le résultat de la comparaison entre les quantités des marchandises diverses importées et exportées pendant la période de base et la période de calcul, pondérées par leur valeur unitaire dans la période de base. Il s'agit donc d'un indice calculé avec des coefficients de pondération fixes (type Laspeyres).

La formule s'exprime comme suit :

$$V_n = \frac{\sum p_o \times q_n}{\sum p_o \times q_o} \times 100$$

dans laquelle :

$q_n$  = quantité de la période de calcul.

$q_o$  = quantité de la période de base.

$p_o$  = valeur unitaire de la période de base.

Les indices de la valeur moyenne (unit value) permettent de suivre les variations du prix moyen des marchandises importées et exportées.

L'indice de la valeur moyenne est le résultat de la comparaison entre les « valeurs unitaires moyennes » (calculées d'après la statistique du commerce extérieur) des marchandises diverses pendant la période de base et la période de calcul, pondérées par la quantité importée ou exportée de la période de calcul. Il s'agit donc d'un indice calculé avec des coefficients de pondération variables (Indice Pausche).

La formule s'exprime comme suit :

$$P_n = \frac{\sum p_n \times q_n}{\sum p_o \times q_n} \times 100$$

dans laquelle :

$q_n$  = quantité de la période de calcul.

$p_n$  = valeur unitaire de la période de calcul.

$p_o$  = valeur unitaire de la période de base.

#### Balance générale des paiements de l'U.E.B.L.

La balance des paiements décrit d'ordinaire les transactions économiques effectuées entre les résidents d'un pays et ceux des autres pays. Ici il s'agit des résidents des territoires formant l'Union économique belgo-luxembourgeoise.

Le tableau publié ne reprend que les soldes des opérations.

Pour autant qu'elles soient connues, la balance comprend également les transactions extérieures ne donnant pas lieu à des transferts monétaires, ainsi que celles dont le règlement se fait sans l'intervention d'une banque.

En principe les importations et les exportations sont enregistrées « f.o.b. » jusqu'à la frontière du pays exportateur. Ainsi les frais de transport et d'assurance peuvent être repris parmi les transactions de services.

Par dérogation aux instructions du F.M.I., les transactions ne sont pas enregistrées lorsqu'elles ont lieu mais bien lors du paiement.

## TRANSPORTS

### Navigation intérieure

La statistique de la navigation intérieure relève le mouvement de tous les bateaux d'intérieur empruntant les cours d'eau belges, à l'exclusion des barques jaugeant moins de 3 tonnes et des bateaux de plaisance.

On entend par importation et exportation tout ce qui franchit la frontière, à l'exception du transit. Celui-ci ne comprend que le transit international par bateau d'intérieur sans transbordement. Les marchandises qui entrent en Belgique par bateau et quittent le pays par un autre moyen de transport (par exemple navire de mer, chemin de fer) sont reprises, dans la statistique de la navigation intérieure, parmi les importations. Les marchandises, quittant la Belgique par bateau, alors qu'un autre moyen de transport a été employé lors de leur entrée dans le pays, sont considérées comme des exportations. Les marchandises sortant de Belgique par un cours d'eau déterminé et rentrant dans le pays par un autre, sont également comprises dans les importations et exportations.

A l'importation, à l'exportation et en transit, les pays de provenance et de destination concernent les endroits de chargement et de déchargement des bateaux d'intérieur et non la provenance ou la destination réelle des marchandises.

### Accidents de la circulation sur la voie publique

A partir du 1<sup>er</sup> janvier 1973 seuls les accidents ayant provoqué des lésions à au moins une personne et qui ont été déclarés à la police ou la gendarmerie sont repris dans cette statistique. Avant cette date, les accidents n'ayant entraîné que des dégâts matériels, étaient également recensés, pour autant que la police ou la gendarmerie les avaient verbalisés.

Définitions des victimes :

A. — Jusqu'au 31 décembre 1970.

*Tués sur place* : à l'endroit où a eu lieu l'accident ou dans les environs immédiats, c'est-à-dire avant le transport de la victime à l'hôpital, la clinique, etc.

La victime qui meurt dans une voiture d'ambulance est considérée comme « gravement blessée ».

*Blessés graves* : fracture, lésions internes graves, écrasement, entailles profondes et blessures étendues, commotion cérébrale, « choc » général grave qui nécessite des soins médicaux. Sont encore considérées comme gravement blessées, les personnes qui ne peuvent mouvoir un bras ou une jambe (et qui se plaignent de douleurs).

En général, toutes blessures susceptibles d'entraîner un séjour à l'hôpital.

*Blessés légers* : tous les blessés qui n'ont pas été classés parmi les « blessés graves », conformément à la définition précédente. Par exemple : égratignures, bosses et ecchymoses, plaies ne saignant pas abondamment.

Les personnes qui se plaignent de « choc », mais qui n'ont pas encouru de blessures, ne sont pas considérées comme étant blessées, à moins qu'elles ne présentent de nets symptômes de « choc », obligeant un traitement médical.

B. — A partir du 1<sup>er</sup> janvier 1971.

*Tués* : toute personne impliquée dans un accident de la circulation routière, tuée sur le coup ou décédée avant son admission à l'hôpital.



**Blessés graves :** toute personne blessée dans un accident de la circulation dont l'état nécessite l'hospitalisation pour une durée supérieure à 24 heures.

**Blessés légers :** toute personne blessée dans un accident de la circulation routière qui ne rentre pas dans la définition de « blessés graves ».

C. — A partir du 1<sup>er</sup> janvier 1973.

**Mortellement blessés :** chaque personne qui succombe à ses blessures dans les 30 jours suivant l'accident, mais qui n'était pas tuée sur place ou décédée avant son admission à l'hôpital.

La notion de « mortellement blessés » a été introduite dans le but de pouvoir comparer les chiffres belges relatifs aux victimes des accidents avec ceux des autres pays européens. Auparavant le nombre de décès, suite à un accident routier et survenant endéans les 30 jours, était connu grâce à la statistique des causes de décès mais cette donnée n'était pas intégrée dans l'ensemble des résultats sur les accidents routiers.

\* \* \*

### Mouvement des aérodromes belges

**Vols réguliers :** Trafic accompli par des compagnies qui exploitent des lignes régulières à horaires fixes. Ce trafic comprend également les vols rangés auparavant sous la dénomination « Trafic spécial » c'est-à-dire les vols effectués par des compagnies exploitant des lignes régulières, mais en dehors des horaires prévus.

**Vols irréguliers :** Vols effectués par des compagnies qui n'ont pas de trafic à horaires fixes.

**Passagers :** Les petits enfants (bébés) sont également considérés comme passagers.

**Bagages :** On relève sous cette rubrique le poids total de bagages accompagnant les passagers.

**Transit :** sont considérées comme en transit sur un aéroport déterminé toutes les personnes et toutes les marchandises qui y arrivent par avion et qui sont destinées à être transportées plus loin par avion.

### Transports routiers de marchandises

Cette statistique est obtenue au moyen d'une enquête par sondage; elle concerne les prestations de transport de véhicules routiers belges destinés au transport de marchandises et dont la charge utile est d'au moins une tonne.

Au cours d'une semaine de chaque mois un douzième des véhicules repris dans l'échantillon fait l'objet de l'enquête.

La statistique est obtenue par une extrapolation dans l'espace et dans le temps par rapport au parc total des véhicules concernés.

## TOURISME ET INDUSTRIE HOTELIERE

La statistique du tourisme et de l'hôtellerie fournit des renseignements concernant le nombre de nuitées de toutes les personnes qui ont été logées temporairement et moyennant rétribution en dehors de leur résidence habituelle, dans les hôtels, pensions, auberges, établissements de cure, maisons de vacances, villas, appartements et sur les terrains de camping.

Ne sont pas compris dans cette statistique :

- 1) les étudiants, en ce qui concerne le logement ordinaire pour leurs études;
- 2) les jeunes gens en pension dans des établissements d'enseignements;
- 3) les employés et ouvriers qui, en raison de leurs occupations professionnelles, logent chez des particuliers ou dans les logements mis à leur disposition par leur employeur;

- 4) les personnes hébergées dans les hôpitaux, cliniques, maternités, asiles et sanatoria.

On distingue les catégories suivantes d'établissements touristiques :

- 1) hôtels reconnus;
- 2) établissements non reconnus;
- 3) établissements pour tourisme social;
- 4) établissements de cure;
- 5) colonies de vacances;
- 6) villas et appartements meublés;
- 7) terrains de camping.

Les hôtels reconnus sont les établissements autorisés par le Commissariat général au Tourisme à porter la dénomination « hôtel ».

Les établissements non reconnus sont ceux qui procurent un logement mais ne sont pas autorisés par le Commissariat général au Tourisme à porter la dénomination « hôtel ».

Comme établissements pour tourisme social on relève : les auberges de jeunesse, les maisons des « Amis de la Nature », les gîtes d'étapes, etc... En général, ils fournissent des logements à des prix très modérés.

Les établissements de cure sont ceux où les hôtes suivent une cure sous contrôle médical.

Les colonies de vacances ou colonies scolaires procurent durant les périodes de vacances des logements aux enfants. Ces derniers ne doivent pas nécessairement être affaiblis ou malades.

Comme nuitées dans des villas et appartements meublés, on relève uniquement les nuitées passées par les touristes dans des villas et appartements, loués pour un terme relativement court.

Cette statistique fournit en outre des renseignements au sujet de la capacité de ces établissements. Par capacité, il faut entendre le nombre maximum de personnes que l'établissement peut héberger normalement en une nuit.

## FINANCES PUBLIQUES

Finances de l'Etat (tableaux, pages 380 à 388)

Le budget général est un tableau annuel de toutes les recettes et dépenses d'une année budgétaire, débutant le 1<sup>er</sup> janvier et se clôturant le 31 décembre. Les propositions budgétaires doivent en principe être votées avant le 1<sup>er</sup> janvier. En cours d'année budgétaire, des feuillets de modifications peuvent être introduits.

Mensuellement, on dresse des états de perception des recettes et d'exécution des budgets.

En bref, les propositions budgétaires sont votées et subissent des modifications en cours d'année budgétaire; les comptables dressent mensuellement des situations de caisse; en fin de période, l'administration dresse un compte provisoire qui est soumis aux observations de la Cour des Comptes et finalement à l'approbation du Parlement.

Il n'existe qu'un seul budget de recettes (Voies et Moyens) tandis qu'on dresse des budgets de dépenses par département ministériel et spéciaux.

L'ensemble du programme budgétaire fait l'objet d'une publication spéciale qui porte nom « Exposé général ».

Les opérations budgétaires sont présentées soit sous leur forme administrative (recettes fiscales et autres, dépenses par département), soit groupées en termes économiques ou fonctionnels.

La classification économique fournit une présentation économiquement justifiée de la gestion de l'Etat, permet de combiner en un budget national les opérations des divers secteurs publics et enfin facilite les comparaisons internationales. Cette classification donne lieu à l'établissement de deux comptes: le compte des opérations courantes et le compte des opérations de capital. Le solde du premier indique l'épargne ou la désépargne. Cette classification permet de juger si l'Etat, organisme central,

a employé ou emploiera des ressources courantes en vue d'investissements et autres opérations de capital, ou s'il s'est trouvé ou se trouvera dans la nécessité de contracter des emprunts afin de couvrir une partie de ses dépenses courantes. (tableau pages 385 et 386).

La classification *fonctionnelle* analyse les opérations budgétaires de manière à faire ressortir leur destination. Cette classification permet de classer les dépenses selon les grands objectifs de la politique gouvernementale ce qui ouvre la possibilité de se former une opinion sur la portée exacte des tâches confiées à l'Etat. (tableau pages 387 et 388).

Le compte économique des pouvoirs publics établi par le Ministère des Finances est, à partir de 1978, remplacé par des comptes économiques établis, d'après les directives du système européen de comptes économiques intégrés (SEC).

Le but de ce système est de fournir une vue systématique, comparable et aussi complète que possible de l'activité de l'économie des pays membres des C.E.

Pour la description des flux de revenus et de dépenses, le système se fonde sur un découpage de l'économie en secteurs institutionnels, dont e.a. le secteur des administrations publiques.

Les opérations des secteurs sont regroupées en plusieurs comptes. Chacun de ceux-ci se rapporte à un aspect du circuit économique et met en regard des opérations qui s'équilibrent, soit en vertu des définitions retenues, soit par un solde comptable, significatif pour l'analyse économique, qui est reporté au compte suivant.

Pour le secteur des administrations publiques un ensemble de comptes est prévu pour les sous-secteurs administration centrale, administrations locales et administrations de sécurité sociale.

#### Finances provinciales et communales (service ordinaire) (tableaux, pages 389 à 400)

##### Flux économiques.

La classification économique des recettes et dépenses publiques imposée par Bénélux, appliquée aux budgets provinciaux et communaux, se résume aux flux suivants :

- recettes : prestations, transferts, dette ;
- dépenses : personnel, fonctionnement, transferts, dette.

Les facturations internes ne sont pas, à proprement parler, des flux économiques ; ajoutées à ces derniers, le total permet de calculer le coût des fonctions.

Ci-après, on trouvera les définitions des flux utilisés ainsi que leur correspondance avec la classification Bénélux.

1. Les opérations courantes pour biens et services (dépenses de consommation) sont réparties en dépenses entre les rubriques *personnel* et *fonctionnement* tandis que les recettes sont concentrées sous *prestations*.

*Personnel* : traitements, salaires et charges sociales du personnel lié par un contrat de travail principal à l'administration et les dépenses de personnel (traitements et salaires proprement dit, allocations sociales directes, contributions patronales à la sécurité sociale, contributions patronales aux caisses de pensions hors de la sécurité sociale, interventions pécuniaires en faveur du personnel en remplacement d'avantages en nature, pensions payées directement aux intéressés, accidents de travail et maladies professionnelles, formation professionnelle, contribution à un service social collectif en faveur du personnel, allocations aux chômeurs mis au travail).

*Fonctionnement* : frais exposés pour raison de service par les membres du personnel de l'administration, honoraires et dépenses de personnel payés à des personnes étrangères à l'administration, dépenses de fonctionnement administratif et technique, dépenses de fonctionnement pour les bâtiments, loyers et impôts des biens immobiliers loués à l'administration, dépenses d'exploitation des moyens de transport appartenant aux pouvoirs publics,

dépenses de gestion financière, impôts (notamment pré-comptes immobilier et mobilier), dépenses pour la voirie.

*Prestations* : redevances relatives aux biens non durables et services (ventes, remboursements de prestations et location de matériel aux entreprises et ménages (y compris les régies communales et les associations intercommunales), ventes, remboursements de prestations et location de matériel aux pouvoirs publics, locations de biens immobiliers aux entreprises et ménages (y compris les régies communales et les associations intercommunales), location de biens immobiliers à l'intérieur du secteur public, remboursement du coût des travaux d'entretien et de réparation de routes, ouvrages hydrauliques et de l'infrastructure en général.

2. Sous *dette*, on a enregistré :

a) *les recettes et dépenses d'intérêts* :

- les intérêts payés d'emprunts à charge des pouvoirs locaux, de l'Etat ou de tiers ainsi que les intérêts d'emprunts contractés par des tiers et garantis par les pouvoirs locaux ;
- les intérêts débiteurs des comptes ouverts auprès d'organismes financiers ;
- les intérêts payés de retard, les primes d'émission d'emprunts et les rentes perpétuelles ;
- les intérêts reçus de créances des pouvoirs publics (sur capitaux placés, d'emprunts contractés par les pouvoirs locaux pour compte de tiers garantis ou non par eux) ;
- les intérêts créditeurs sur comptes ouverts auprès d'organismes financiers ;
- les intérêts reçus de retard, rentes perpétuelles.

b) *les contributions aux pertes d'exploitation d'entreprises publiques* (y compris éventuellement les charges d'intérêts d'emprunts) ; les dividendes de participation au capital d'entreprises publiques, y compris le boni d'exploitation ; les dividendes de participation au capital d'entreprises privées et produits de concessions.

c) concernant les entreprises, les octrois et remboursements de crédits, les versements de participations et remboursements de ces dernières, y compris l'achat et la vente d'obligations et d'actions ; concernant les ménages et les A.S.B.L. au service des ménages : octrois de crédits et remboursement d'avances ; concernant l'étranger (organisations internationales établies dans le pays ou à l'étranger, autres) ; octrois de crédits et participations ainsi que leur remboursement (y compris l'achat et la vente de biens immobiliers à l'étranger) ; concernant l'intérieur du secteur public (pouvoir central, sécurité sociale, provinces, agglomérations et fédérations de communes, communes et administrations y assimilées, enseignement libre) : octrois et remboursements de crédits.

d) amortissements par les pouvoirs locaux de la dette consolidée et d'emprunts à charge des pouvoirs locaux, de l'Etat, de tiers, contractés par des tiers et garantis par eux ; inscription à la dette et aux emprunts, remboursements d'emprunts par dito.

3) On classe sous la rubrique *transferts* :

a) *les transferts de revenus à destination et en provenance d'autres secteurs* :

- les subventions réduisant les loyers et les intérêts des entreprises publiques et privées ;
- les autres subventions directement ou indirectement aux entreprises (entre autres les entreprises de constructions, agriculture) ;
- les transferts de revenus directement ou indirectement aux ménages ;
- les transferts de revenus à l'étranger ;
- les recettes principalement constituées par les impôts, taxes et redevances auxquels s'ajoutent d'autres interventions des entreprises et des ménages (p. ex. indemnités des compagnies d'assurance, dons et fondations, amendes, versements pour pensions à la caisse communale) et des transferts de revenus de l'étranger.



b) les transferts de revenus à l'intérieur du secteur public.

Les dépenses sont des subsides de traitement et de fonctionnement octroyés aux pouvoirs publics : au pouvoir central sous forme de contributions spécifiques (interventions dans les traitements et frais du receveur régional et du garde forestier de l'Etat), aux provinces, aux agglomérations, aux fédérations de communes, aux communes et aux organismes assimilés (contributions aux traitements du personnel enseignant, à leurs pensions, aux coûts de l'enseignement, aux charges d'intérêts, etc.), à l'enseignement libre et aux institutions publiques possédant la personnalité civile (contributions aux traitements et pensions du personnel enseignant des écoles libres, autres...).

Les recettes sont constituées par des subventions de traitement et de fonctionnement reçues des pouvoirs publics (mêmes détails que pour les dépenses).

### Finances provinciales et communales (service ordinaire)

#### Fonctions.

*Opérations non imputables (non ventilables).*

Recettes ou dépenses à caractère général non imputables à une fonction déterminée.

*Dette publique.*

Concerne tous les emprunts contractés par les pouvoirs locaux et non affectés à des dépenses relevant d'une fonction ainsi que tous les emprunts consolidés et remboursables par annuités constantes et ne pouvant, de ce fait, être affectés aux fonctions pour lesquelles ils avaient été contractés à l'origine.

*Relations avec d'autres pouvoirs publics (fonds et aides).*

Recettes provenant des divers fonds, crédits et aides que le pouvoir central met à la disposition des provinces et des communes (fonds des provinces, les divers fonds des communes, les aides extraordinaires).

*Impôts - redevances - taxes.*

Toutes les taxations grevant les revenus et les prix de revient, par opposition aux recettes pour vente de biens et de services, qui sont imputés à la fonction productrice.

*Assurances.*

Opérations relatives à des contrats généraux.

*Administration générale.*

Recettes et dépenses relatives au pouvoir local (députation permanente, conseil provincial, bourgmestre, échevins, conseil communal), à l'administration locale (greffe, secrétariat, tâches générales exercées dans le cadre de l'autonomie provinciale et communale : population, passeports, milice, état-civil, cérémonial, etc.), à la recherche scientifique à titre de participation à des enquêtes et études, aux services fiscaux et financiers.

*Propriétés.*

Patrimoine immobilier bâti et non bâti en Belgique et à l'étranger ; valeurs mobilières placées en Belgique et à l'étranger.

*Services centraux.*

Recettes et dépenses relatives au personnel, au service social et au service médical du travail ; service d'approvisionnement de l'appareil administratif (dactylographie, économat, documentation, imprimerie, parc automobile, service des bâtiments, etc.).

*Ordre et sécurité publics.*

Les services judiciaires englobent, pour les communes, le tribunal de police, l'officier du Ministère public et la justice de paix ; pour les provinces, il y a le tribunal du travail, les cours d'assises et du travail, les tribunaux de première instance et les tribunaux de commerce.

Par *police* on entend les gardes et brigadiers champêtres, la police communale (urbaine), le service 906, la fourrière et la protection des animaux, l'école de police et les cours de circulation routière.

Par *prison* on entend le dépôt communal et le transport des prisonniers.

La *protection de la population* englobe les services d'incendie, les services de secours (service 900, autos-ambulances, matériel de sauvetage) et la protection civile.

#### Communications et régime des eaux.

Recettes et dépenses pour la recherche scientifique éventuelle, les communications routières (services administratifs et techniques, les travaux d'infrastructure, les services de métro, de trams et d'autobus, les parkings, l'éclairage public, la signalisation routière et autres équipements de la voirie, etc.), le gain de terres nouvelles, l'endiguement et le démergement, les communications par eau, ferroviaires et aériennes, pipe-lines et P.T.T.

#### Commerce, industrie, classes moyennes.

On trouve ici les opérations relatives à la recherche scientifique pour le développement économique (études de zonings, conseils économiques,...), au commerce et à l'artisanat (bourses de commerce, halles et marchés, entrepôts, foires et expositions, etc.), à l'industrie, aux mines, à la production et au transport d'énergie (gaz, électricité, vapeur, énergie atomique), et au tourisme (offices de tourisme, syndicats d'initiative, propagande, terrains de camping,...).

#### Agriculture et pêche.

Outre la recherche scientifique pour le développement agricole, on y trouve les opérations propres à l'agriculture, l'horticulture, l'élevage, la viticulture, la floriculture, la fructiculture, la sylviculture, la chasse, la pêche et celles relatives au remboursement et à la mise en valeur de terrains récupérés.

#### Enseignement, culture et loisirs.

a) Ce chapitre comprend d'abord les opérations relatives à l'enseignement :

- dépenses et recettes générales d'enseignement : services administratifs de l'enseignement, avantages sociaux accordés à toutes les écoles, œuvres sociales scolaires, fournitures scolaires, transports scolaires, examens psychotechniques et d'orientation professionnelle, etc. ;
- la recherche scientifique fondamentale ;
- l'enseignement gardien et primaire y compris les classes en plein air, de forêt, de mer et de neige ainsi que l'enseignement aux handicapés physiques et mentalement retardés ;
- l'enseignement secondaire : du degré inférieur, supérieur ; agricole et horticole ; formation d'enseignants ; technique (industriel) ; artistique, musical, arts plastiques, architecture, professionnel, commercial, ménager, etc. ;
- l'enseignement technique spécial pour handicapés ;
- l'enseignement supérieur.

b) *formation de la jeunesse, éducation populaire, loisirs et sports* : complexe de délassement, formation de la jeunesse (plaines de jeux, colonies de vacances, auberges de jeunesse...), culture et loisirs (centres culturels et de loisirs, bibliothèques, discothèques, cinémathèques, centres de délassement, monuments, jardins zoologiques,...), fêtes et cérémonies, sports et éducation physique (ADEPS, stades, bassins de natation,...), délassement en plein air, parcs publics et plantations.

c) *beaux-arts, archéologie et protection de la nature* : musées, théâtres, spectacles, concerts, ..., édifices historiques et artistiques, monuments classés, arts graphiques, manifestations et expositions artistiques, littérature, protection de la nature, histoire, archéologie.

d) *radio, télévision, presse.*

e) *cultes.*

## Interventions sociales et santé publique.

Outre la recherche scientifique, cette fonction principale concerne :

a) *la sécurité sociale (prévoyance sociale)* : vieillesse (services des pensions de vieillesse, centres pour personnes âgées et pensionnées), décès prématurés, invalidité (centres et ateliers protégés), interventions en faveur de handicapés physiques et mentaux), maladies professionnelles, incapacité de travail par suite de maladie, maternités, allocations familiales et primes de naissance, allocations de chômage, pécules de vacances, accidents de travail ;

b) *assistance sociale* : C.A.P. (assistance sociale proprement dite), assistance sociale par les services des pouvoirs locaux (services d'assistance, cerceils d'indigents, frais de transport et d'examen des aliénés, établissements sociaux particuliers...), œuvres (handicapés, personnes âgées, orphelins) ;

c) *aide sociale et familiale* : réparation de dommages aux personnes, rapatriement, émigration, congés payés, aide familiale (crèches et pouponnières, service d'aides familiales, primes (de naissance, aux nouveaux mariés), services de garde d'enfants à domicile, organismes de bienfaisance, immigration (centre d'accueil) ;

d) relations du travail et protection du travail, emploi, conventions salariales ;

e) *santé publique et hygiène publique* : services de l'hygiène publique, laboratoires, douches publiques, médecine sociale et préventive (services de santé, dispensaires, préventorium, O.N.E., inspection médicale scolaire, prophylaxie...) établissements de soins (hôpitaux, cliniques, sanatoriums et maternités, installations thermales, établissements de cure), alimentation (abattoir, inspection et contrôle des denrées alimentaires), adduction d'eau (réseau de distribution d'eau, stations de pompage, pompes et fontaines publiques), désinfection et nettoyage public (service de désinfection, enlèvement de cadavres d'animaux, lutte contre animaux, insectes et plantes nuisibles, nettoyage de la voirie et des plages), enlèvement et traitement des immondices, eaux usées (égouts, raccordements, collecteurs, stations d'épuration, fosses d'aisance, chalets d'aisance...), funérailles (cimetières, columbarium, pelouses d'honneur, inhumations, incinérations, exhumations transports et dépôts mortuaires), lutte contre les nuisances du milieu.

## Logement et aménagement du territoire.

Logement (services du logement, habitations sociales, politique foncière, lutte contre les taudis, logements pour personnes âgées...), urbanisme.

## Soldes des exercices antérieurs.

Ces soldes qui contiennent des opérations fonctionnelles ne sont pas ventilables.

## Prélèvements.

Il ne s'agit pas d'une fonction mais d'une opération comptable interne. Selon qu'il s'agit de recettes ou de dépenses, les prélèvements se font sur ou en faveur du fonds de roulement, du fonds de réserve ordinaire, du fonds de réserve extraordinaire, ou bien sur le service ordinaire en faveur du service extraordinaire et vice versa.

## Finances des pouvoirs subordonnés :

provinces, communes, C.A.P. (tableaux, pages 389 à 403)

On a imposé à ces autorités locales, des modèles-type de budgets et de comptes, ce qui permet d'obtenir, par la statistique, une vue assez homogène de leurs opérations.

Les mêmes principes budgétaires admis pour l'Etat s'appliquent aux pouvoirs locaux : annuité, universalité, spécialité, délai de proposition, vote, modifications, etc... L'autorité inférieure est contrôlée par l'autorité immédiatement supérieure sauf recours au pouvoir plus élevé. L'exercice est prolongé jusqu'au 31 mars suivant ; le receveur dépose un compte provisoire qui doit être ensuite approuvé.

Budgets et comptes sont subdivisés en recettes et dépenses ordinaires et extraordinaires ; viennent s'ajouter d'autres tableaux financiers d'intérêt plus limité.

## Dettes publiques (tableau, pages 413 et 414)

Avant 1961, on distinguait les *dettes intérieures* des *dettes extérieures* selon qu'elles avaient été émises sur le marché belge ou sur les marchés étrangers ; ces dernières étaient généralement libellées en monnaies étrangères. Depuis 1961, sachant qu'il n'est pas possible de déterminer quelle est la dette extérieure en raison du rapatriement des capitaux, les emprunts sont libellés soit en « *dettes en francs belges* », soit en « *dettes en monnaies étrangères* ».

La *dette directe* est émise directement par l'Etat tandis que la *dette indirecte* est émise par des organismes paratâtiques ou d'intérêt public, garantie par l'Etat qui en outre en supporte entièrement ou partiellement la charge (intérêts et amortissements).

L'Administration classe les dettes d'après le mode de comptabilisation du produit de l'emprunt et d'après le mode de financement de l'amortissement :

1. *Dette consolidée* : le produit d'émission des obligations figure au budget des Voies et Moyens (budget des recettes extraordinaires) ; l'amortissement s'effectue par des dotations figurant au budget de la dette publique. La durée des emprunts est variable : bien que les échéances soient le plus souvent de 10 ans et plus, on en trouve aussi de 5 ans.

## 2. Dette flottante :

a) *à moyen terme* : il s'agit de *certificats de trésorerie* dont l'échéance est supérieure à un an et dont le produit de l'émission figure en recette d'un *compte de trésorerie* ; de même, leur remboursement s'effectue par ce même compte. Au budget de la dette publique, on ne trouvera que la dotation représentant les charges d'intérêts ainsi que les différences entre le produit de l'émission et le coût du remboursement ;

b) *à court terme* : hormis l'échéance qui se situe à un an ou moins, le processus est le même que pour la dette à moyen terme. On y ajoute les avoirs libres des particuliers à l'Office des Chèques postaux.

3. La *dette intergouvernementale résultant de la guerre 1914-1918* également dénommée *dette moratorisée* n'étant que virtuellement remboursable, est souvent omise dans les publications.

## 4. Dette du secteur débudgétisé :

Il s'agit de dettes contractées par des fonds, des institutions publiques, etc., en vue de pourvoir à la couverture de leurs besoins, et dont les charges financières (amortissement et intérêts) sont supportées par l'Etat, par l'inscription des crédits au budget.

Cette dette est en fait une dette de l'Etat mais on en tient une comptabilité séparée, les recettes et les dépenses des secteurs qui contractent la dette étant débudgétisées.

5. La *dette garantie* comprend des emprunts à long, moyen et court terme émis par divers organismes paratâtiques ou d'intérêt public, sous la garantie de l'Etat. Aucune charge ne grève les budgets de l'Etat, sauf en cas de défaillance des emprunteurs.

## Remarques :

a) La dette consolidée comprend des emprunts *perpétuels* ou *amortissables* ; en réalité, seule la dette 2 1/2 % reste rigoureusement perpétuelle ; tous les autres emprunts sont amortissables soit en vertu des modalités de l'emprunt, soit en raison des dotations annuelles qui permettent d'opérer les rachats en bourse (voir Caisse d'amortissement).

b) Si la rémunération de certains emprunts n'est que l'intérêt annuel, d'autres obligations bénéficient de *lots* ou de *primes*.

c) Un emprunt est dit de *conversion*, lorsqu'on change en cours de route ses modalités (échéance ou taux d'intérêt).

d) Les expressions « *certificats de trésorerie* » et « *bons du Trésor* » ont un sens identique, cependant les premiers sont généralement libellés en francs belges tandis que les derniers sont émis en monnaies étrangères.

e) On distingue encore les obligations au porteur, négociables librement en bourse, des inscriptions nominatives au Grand-Livre de la Dette publique.

#### Emissions en francs belges à long et moyen terme du secteur public (tableau, page 415)

La statistique donne la valeur nominale des titres à plus d'un an émis ou remboursés en Belgique par le secteur public. Les emprunts émis sur les marchés étrangers n'y sont pas compris. Les titres généralement accessibles au public sont ceux qui sont émis par grosses tranches dans le public et cotés en Bourse ou dont la cotation est prévue. De même ceux émis au robinet par : Créd. comm. de Belg., S.N.C.I., I.N.C.A., C.N.C.P., O.C.C.H.

Les titres non généralement accessibles au public sont émis directement par certains organismes ou par l'Etat, sans appel public au marché; il en est de même les titres émis au robinet par les organismes paraétatiques de logement.

Les titres amortis comprennent ceux sortis aux tirages même s'ils n'ont pas été présentés au remboursement.

#### Caisse d'Amortissement (tableau, page 417)

Organisme non autonome, la « Caisse d'Amortissement » est rattachée à l'Administration de la Trésorerie et de la Dette publique et est chargée de recevoir et d'utiliser les dotations ordinaires destinées, conformément aux lois d'emprunt, au rachat ou au remboursement de la dette publique.

Créée en 1955, elle remplace le « Fonds d'Amortissement de la Dette publique », organisme public autonome créé en 1926, ce dernier ayant lui-même repris la succession de la « Caisse d'Amortissement » créée en 1847.

#### Caisse des dépôts et consignations (tableau, page 417)

Elle constitue un service public, rattaché au Ministère des Finances, mais comptablement séparé des fonds du Trésor, et chargé, en principal, sous le contrôle d'une Commission de surveillance, de recevoir les dépôts de sommes et valeurs prescrites par les lois et règlements ordonnés par décisions judiciaires ou administratives (cautionnements et consignations de toutes espèces), les dépôts volontaires et les fonds des notaires, les dépôts effectués en vertu des lois relatives à la dépossession des titres au porteur, d'assurer la conservation de ces dépôts et de les restituer à qui de droit.

#### Caisse nationale des Calamités (tableau, page 418)

Créée en 1948 comme Caisse autonome des Dommages de Guerre pour un délai de 15 ans, continuant ses activités depuis 1963, puis prorogée annuellement par arrêté royal depuis 1971, cette caisse est une administration constituée en personne juridique distincte de l'Etat et placée sous l'autorité du Ministre des Finances. Elle est alimentée en ordre principal par une dotation annuelle prélevée sur le budget ordinaire de l'Etat; d'autre part, elle est habilitée à émettre des emprunts en anticipation de cette dotation. La dotation annuelle sert soit à la liquidation directe des sommes dues aux sinistrés, soit à assurer le service financier des emprunts émis, soit à intervenir dans les débours des crédits de restauration.

### MARCHÉ DES CHANGES, RENTES ET BOURSES

#### Opérations de change à Bruxelles

Cotes de change du marché au comptant

Cours officiels et libres (tableau, page 421)

#### Note préliminaire.

Les opérations de *changes étrangers* ont pour but le transport de capitaux d'un pays dans un autre (lettres de change ou traites, chèques, achats et ventes de monnaies, etc.); elles se traitent par compensation au marché officiel par l'entremise des banquiers. Le prix des achats et ventes

de ces instruments de transport de capitaux est constaté par des cotes publiques dont le montant dépend, sauf restrictions, de l'offre et de la demande.

Les devises étrangères sont négociées *au comptant* lorsque le règlement est immédiat. La *cote officielle* donne un *cours moyen* calculé en fonction des cours acheteurs et vendeurs proposés. La cote du marché *libre* donne également un cours acheteur, un cours vendeur et un cours moyen.

Le marché officiel des changes, très ancien, a subi des perturbations en raison de l'occupation (consulter au besoin à ce sujet les pages 733 et 734 de l'*Annuaire Statistique*, tome 90).

Parallèlement au marché officiel, il existe un *marché libre* sur lequel les cours s'établissent selon la loi de l'offre et de la demande, et où la libre négociation de toutes les devises étrangères entre résidents belges et/ou étrangers est autorisée sans restriction, ainsi que la libre disposition de ces devises étrangères à toutes fins *non* commerciales. Quoiqu'ayant fonctionné virtuellement bien antérieurement, le marché libre a été officiellement réouvert le 18 juillet 1956, date à laquelle l'I.B.L.C. a supprimé le contrôle des changes dans le secteur financier tandis que le secteur commercial, formé par le trafic des marchandises et frais connexes, reste toujours réglementé et s'effectue obligatoirement sur base des cours officiels des devises.

#### Rendement des titres à revenus fixes cotés à la bourse de Bruxelles (tableau, page 423)

La Banque nationale de Belgique tient compte, dans le calcul du rendement, des modalités de remboursement et de la durée des emprunts (sauf pour la dette unifiée). Les obligations sont réparties suivant le temps qui les sépare de la date d'échéance, les taux des emprunts à court et à moyen terme étant parfois soumis à des variations plus fortes que ceux des emprunts à long terme.

Pour la technique du calcul, on consultera les publications de la B.N.B.

#### Indices des actions cotées aux Bourses de Bruxelles et d'Anvers (tableaux, pages 424 et 425)

A partir de 1958, les indices sont calculés d'après les cotations boursières des 10 et 25 de chaque mois ou du premier jour de bourse suivant.

Toutes les actions cotées (à l'exception des actions cotées temporairement) interviennent dans le calcul. Celles négociées à Bruxelles et à Anvers ne sont prises en considération qu'une seule fois.

Pour le marché au comptant (à l'exception des valeurs étrangères) les cours sont pondérés par le nombre de titres admis en bourse, c'est-à-dire que leur capitalisation boursière est calculée. Les indices des valeurs étrangères et du marché à terme sont la moyenne des indices individuels. Les indices sont obtenus au moyen de la méthode des indices-chaines. Les indices des cours du jour de bourse considéré sont calculés par rapport à ceux du dernier jour de bourse pris en considération et sont ensuite rattachés aux indices correspondants sur la base 1970 de ce dernier jour de bourse.

### MARCHÉ DE L'ARGENT ORGANISMES MONÉTAIRES

#### Marché de l'argent au jour le jour et à très court terme (tableau, page 429)

Avant le 17-11-1959, les opérations «on call» se traitaient soit en chambre de compensation, soit hors compensation.

En chambre de compensation figuraient comme prêteurs, principalement les banques de dépôts de Bruxelles et d'Anvers et les banques luxembourgeoises. Du côté des preneurs, on trouvait surtout l'Institut de Réescompte et de Garantie.

Les opérations «hors compensation» étaient effectuées par l'intermédiaire de la B.N.B. Des organismes privés et

paraétatiques (O.N.S.S., C.G.E.R.), Caisse de l'Épargne de l'État à Luxembourg, S.N.C.B.), prêtaient à d'autres organismes paraétatiques, principalement le Fonds des Rentes.

«À partir du 17-11-1959, entre en vigueur le régime du marché du call garanti». Les secteurs «en» et «hors compensation» sont supprimés ; le nombre de participants augmente. Les banques ont plus de possibilités d'intervenir en tant qu'emprunteur. Le Fonds des Rentes agit comme régulateur. Les taux se forment en fonction de l'offre et de la demande. Les engagements des participants sont couverts de plusieurs façons.

Jusqu'au 31 décembre 1964, les moyennes sont calculées sur la base du nombre de jours ouvrables de la période. À partir de 1965, les moyennes sont établies sur la base du nombre total de jours de la période ; cette dernière méthode de calcul correspond à celle que l'I.R.G. adopte dans la présentation de ses données.

En 1969 n'ont été maintenus comme participants, en dehors du Fonds des Rentes et de l'I.R.G., que les organismes financiers des secteurs public et privé qui reçoivent des dépôts à vue, en carnets de dépôt ou d'épargne ou à des termes de maximum 3 mois.

Ces participants doivent limiter leurs recours à la couverture de besoins transitoires de Trésorerie.

La garantie ne peut plus être composée d'effets de commerce réescomptables à la B.N.B.

#### Activité des chambres de compensation (tableau, page 429)

Les chambres de compensation permettent à leurs membres de régler par compensation toutes les créances et les dettes qu'ils ont chaque jour les uns envers les autres (chèques, accreditifs, lettres de change, mandats de paiements, virements, versements, opérations de change et de call money, etc.). Ce règlement par compensation est obligatoire, sauf en ce qui concerne les coupons et les titres remboursables.

#### Organismes monétaires et monnaie

##### Situation globale des banques (tableau, page 430)

Sont, en vertu de l'arrêté royal n° 185 du 9 juillet 1935, sur le contrôle des banques et le régime des émissions de titres et valeurs, considérées comme banques, les entreprises belges et étrangères qui reçoivent habituellement des dépôts de fonds remboursables à vue ou à des termes n'excédant pas deux ans, aux fins de les utiliser pour leur propre compte, à des opérations de banque, de crédit ou de placement. Attendu que les opérations précitées ne sont pas exclusivement du domaine des banques et que des difficultés d'interprétation peuvent surgir, l'arrêté mentionné a institué une procédure d'inscription auprès de la Commission bancaire. Aussi, ne peuvent faire usage des termes «banque» ou «banquier» que les entreprises inscrites par la Commission bancaire sur la liste des banques publiée par elle au *Moniteur belge*.

##### Banque nationale de Belgique (tableau, page 431)

Les éléments de couverture des engagements à vue de la Banque sont définis par l'article 4 de la loi du 9 juin 1969, modifiant l'article 7, alinéa 2, de la loi organique de la Banque et par l'article 30 des statuts de la Banque, modifié par l'assemblée générale extraordinaire des actionnaires de la Banque du 5 septembre 1969. Cette modification a été approuvée par l'arrêté royal du 22 septembre 1969 (*Moniteur belge* du 7 octobre 1969). Avant cette date, seule l'encaisse en or était admise comme élément de couverture.

#### Crédits bancaires aux particuliers

##### et aux entreprises. Mobilisations (tableaux, page 432)

Un premier tableau donne l'encours des crédits accordés par les banques de dépôts, aussi bien en francs belges qu'en devises, répartis d'après la forme des crédits. Une distinction est faite entre les crédits financés par les moyens d'action des banques et ceux financés en faisant appel à d'autres institutions (mobilisations).

Parmi ces mobilisations — dont le détail figure dans un deuxième tableau — sont également reprises les acceptations en circulation qui ne donnent pas lieu à un débours de fonds, mais engagent la responsabilité de la banque.

#### Crédits d'escompte, d'avances et d'acceptation accordés aux entreprises et particuliers et à l'étranger (tableaux, pages 432 à 435)

On présume, vu les formes de crédits recensés, que ceux-ci servent essentiellement au financement des entreprises et des particuliers en Belgique et à l'étranger.

Les tableaux ne reprennent pas tous les crédits des organismes monétaires aux entreprises et particuliers, par ex., ils font abstraction des obligations des sociétés privées qui, à partir de 1967, peuvent être détenues par les banques.

L'octroi de crédits d'acceptation par les banques ne leur occasionne pas toujours de sortie de fonds, mais engage leur responsabilité ; la plupart de ces acceptations sont négociées en dehors des banques de dépôts.

Les créances que se constituent les banques en achetant à l'étranger des effets de commerce en devises relatifs à des transactions où n'intervient pas l'économie belge, ne sont pas reprises.

Les crédits aux entreprises et particuliers résidant à l'étranger sont financés au profit de résidents belges.

Les banques de dépôts qui accordent, à l'origine la plus grande partie de la masse des crédits, ne les financent que dans la limite de leurs moyens ; le surplus est mobilisé auprès d'autres organismes.

L'organisme se trouvant à l'origine de l'octroi d'un crédit n'est (à partir de 1963) plus nécessairement celui ayant effectué le premier décaissement, par ex. la banque de dépôts, mais bien, le cas échéant, l'organisme réescompteur qui a rendu possible l'octroi du crédit en acceptant que celui-ci soit mobilisé par son intervention. Dans les tableaux, la fraction de ces crédits, qui n'est pas encore mobilisée, est considérée comme des crédits logés dans les banques mais accordés à leur origine par d'autres organismes.

Le premier tableau (page 432) répartit les encours utilisés des crédits d'après leur localisation c.-à-d. d'après les organismes qui les financent au moment du recensement.

Le tableau suivant (page 433) ventile les crédits accordés à leur origine a) par les organismes monétaires, b) par les banques de dépôts séparément, d'après leur forme et leur localisation en dehors des banques et dans celles-ci.

Les crédits financés par les banques, mais accordés à leur origine par des organismes belges non monétaires ou par des organismes étrangers sont, dans la mesure où ils ont pu être repérés, recensés dans la dernière colonne. Autrement, ils sont confondus avec les crédits accordés à leur origine par les banques.

La ventilation par destination économique apparente (page 434) appelle certaines réserves. Les montants relevés sous les « financements spécifiques » ne résultent pas de recensements exhaustifs. La destination mentionnée n'est qu'apparente; elle indique l'affectation immédiate des crédits alors que ceux-ci peuvent se substituer à d'autres ressources, employées alors pour d'autres affectations.

Les crédits d'investissement sont ceux accordés dans le cadre des lois de relance économique (crédits subsidiés et/ou garantis) ainsi que les crédits non « subsidiés et/ou garantis » dont une partie au moins a une durée initiale de 5 ans ou plus, à condition qu'il ne s'agisse ni de crédits purements commerciaux, ni des crédits cités ci-après.

Les crédits destinés à la construction et aux transactions immobilières, comprennent ceux accordés à des entreprises ayant pour objet social la construction immobilière et/ou la réalisation de travaux de génie civil, les crédits à des sociétés immobilières et les crédits qui ont pour destination principale le financement de l'achat ou de la construction d'immeubles.

Le tableau relatif à la localisation de certains crédits bancaires (page 435) vise à donner des indications concernant la plus ou moins grande liquidité des banques et la

plus ou moins grande aisance du marché monétaire en montrant dans quelle mesure les banques ont pu nourrir elles-mêmes ces crédits et comment le surplus a été financé.

Pour cela le tableau se limite aux formes de crédits qui peuvent être mobilisées sur le marché belge (crédits d'es-compte et d'acceptation en FB) qu'ils soient accordés aux entreprises et particuliers belges ou à l'étranger.

Les encours de fin de trimestre étant fortement influencés par les tensions de l'échéance, les chiffres sont établis par calcul des moyennes des encours en fin de mois; afin d'amoindrir l'influence précitée, la moyenne trimestrielle est calculée en prenant une fois les encours du début et de la fin de la période et deux fois les encours des fins de mois intercalaires. La moyenne des encours trimestriels donne l'encours moyen de l'année.

#### Institut de réescompte et de garantie (tableau, page 435)

Créé le 13 juin 1935, est une institution d'utilité publique, revêtue de la personnalité civile et réputée commerçante à l'égard des tiers. La bonne fin de ses engagements, limités en hauteur, est garantie par l'Etat. Le capital est souscrit par les banques.

L'activité de l'Institut en ordre principal consiste à ouvrir aux banques des crédits de réescompte à court et à moyen terme. Parallèlement il assure des ouvertures de crédits en vue de faciliter les opérations de liquidation de banques et d'organismes financiers. Il est l'organisateur et l'animateur du marché « hors banque » (opérations d'achat, de vente et de courtage).

L'Institut tire ses ressources du marché de l'argent à court terme. Il se rend acquéreur de pratiquement tous les capitaux apportés sur le marché du « call money ». Ceci explique son activité sur ce marché : opérations d'emprunts, de prêts et de courtage.

#### Monnaie (tableaux, pages 431 à 436)

La monnaie est un étalon de valeur qui sert de commune mesure pour faciliter l'échange des biens et services.

La monnaie fiduciaire est constituée par des monnaies métalliques et des billets. La monnaie scripturale est formée par les dépôts bancaires à court terme, les avoirs aux comptes de chèques postaux et les ouvertures de crédit.

Il existe deux sources émettrices de monnaie fiduciaire : l'Etat et la Banque nationale de Belgique.

L'Etat (le Roi, en vertu de la Constitution) bat monnaie ; ce droit est limité aux billets de faible valeur nominale et aux monnaies métalliques divisionnaires ou d'appoint.

La Banque nationale possède le privilège de l'émission des billets.

L'Etat exerce une surveillance sévère sur l'émission des monnaies. La gestion des monnaies frappées par le Trésor (l'Etat), est confiée à un organisme nommé *Fonds monétaire* où l'Etat est représenté par le Commissaire des monnaies. En contrepartie des billets et monnaies (frappées à la Monnaie royale de Belgique, atelier spécialisé) émis par lui, le Fonds monétaire possède à son actif d'une part, la contrevalleur intrinsèque des monnaies battues ou en cours de fabrication, d'autre part, des titres, des sommes versées à l'Office central de la petite Epargne et des ouvertures de crédits sur le Trésor.

Les billets émis par la Banque nationale ont *cours légal*, c'est-à-dire qu'ils doivent être admis en paiement. Les billets émis sont au porteur et payables à vue ; la contrevalleur des montants émis est représentée par des valeurs facilement réalisables et une encaisse en or au moins égale au tiers du montant des engagements à vue de la Banque.

#### Stock monétaire total (tableaux, page 437)

Stock monétaire  
auprès des organismes principalement monétaires.

Le stock monétaire est constitué, en principe, par l'ensemble des moyens de paiement représentés par des créances sur les organismes monétaires, libellées en francs belges, appartenant à des résidents non monétaires, et qui peuvent servir immédiate-

ment au règlement de transactions sans qu'il faille passer par d'autres formes monétaires.

Le stock de monnaie fiduciaire est composé de billets et pièces du Trésor et de billets de la B.N.B.

La monnaie scripturale consiste en avoirs en francs belges inscrits dans les comptes à vue, détenus par des résidents non monétaires auprès des organismes monétaires et d'autres organismes financiers.

Sont considérés comme des organismes principalement monétaires, la B.N.B., le Fonds monétaire, l'Office des chèques postaux, le Crédit communal (pour ce qui concerne ses dépôts à vue) et les banques privées (Tabl. 15b). Sont considérés comme intermédiaires financiers qui, sans être principalement monétaires, ont des engagements monétaires (figurant avec les précédents au tabl. 15a) tous les organismes financiers du secteur public, la caisse d'épargne de la C.G.E.R. et les caisses d'épargne privées.

Sont repris sous les entreprises mentionnées dans les tableaux, les entreprises privées, les organismes financiers du secteur public et les organismes publics d'exploitation.

Dans le tableau 15a (stock monétaire total) il s'agit des entreprises privées et des intermédiaires financiers publics qui n'ont pas d'engagements monétaires; dans le tableau 15b (stock monétaire auprès des organismes principalement monétaires) il s'agit des entreprises privées autres que principalement monétaires et des intermédiaires financiers publics qui ne sont pas des organismes principalement monétaires.

Dans le tableau 15a sont déduits du stock total de monnaie fiduciaire, les encaisses des organismes principalement monétaires et des autres intermédiaires financiers qui ont des engagements monétaires. Dans le tableau 15b sont déduits de la monnaie fiduciaire uniquement les encaisses des organismes principalement monétaires.

#### Stock monétaire et autres engagements envers les entreprises et les particuliers et leurs contreparties (tableau, page 438)

Le tableau inventorie, en fin d'année, le stock monétaire et les autres engagements, ainsi que les différentes catégories d'actifs détenus, en contrepartie, par l'ensemble des organismes monétaires.

Ces organismes sont : la B.N.B. et l'Office des Chèques postaux; le Fonds monétaire, le Créd. Comm. de Belgique et l'I.R.G. (certains éléments à court terme de ces organismes sont pris en considération); les banques de dépôts. Les créances et les engagements réciproques de ces organismes ont été compensés.

Les autres engagements sont des créances de résidents non monétaires sur des organismes monétaires; ces créances comme telles ne peuvent généralement pas servir de moyens de paiement, mais peuvent être transformées en monnaie dans des délais assez brefs.

Dans la série publiée à partir de l'Annuaire 97, les dépôts à moins de 30 jours auprès des banques de dépôts, ont été transférés de la monnaie scripturale aux autres engagements.

#### Origines des variations du stock monétaire (tableau, page 439)

Le tableau établit l'ampleur des variations du stock monétaire et des autres engagements pendant l'année, et indique dans quelle mesure ces variations sont dues à chacun des groupes de transactions y figurant.

#### Avoirs extérieurs nets des organismes monétaires (tableau, page 440)

Le tableau constitue un extrait des « Bilans des organismes monétaires » établis par la Banque nationale de Belgique.

Il n'est pas procédé, dans cette statistique, à des compensations entre certains postes de l'actif et du passif. Un ajustement statistique a dû être opéré par la B.N.B., parmi les créances sur et les engagements envers les banques de dépôts. Pour ces chiffres, elle a eu recours à une autre source statistique, plus détaillée que les bilans, mais donnant un total légèrement différent de celui des bilans. La différence entre ces deux totaux constitue l'ajustement.



## Fonds des Rentes (tableau, page 442)

Créé en 1935, le « Fonds de régularisation du Marché des Rentes » devenu impuissant à poursuivre sa mission, fut liquidé en 1939 ; la B.N.B. fut chargée d'effectuer les liquidations au profit du Trésor.

Un nouveau « Fonds des Rentes » fut lancé en 1945 dès la réouverture de la Bourse. Organisme autonome dont les engagements sont garantis par l'Etat, il fut chargé de régulariser le marché des titres à moyen et long terme (achats et ventes) émis ou garantis par les pouvoirs publics. De ce fait, la B.N.B. fut déchargée de ses activités d'open market.

Les ressources en capital du Fonds provenaient du recours au marché de l'argent à court terme (surtout à très court terme : call money) et d'avances plafonnées de la B.N.B. (escomptes de bons de caisse).

En 1957, le Fonds put pratiquer une politique d'open market plus large, ayant été autorisé à émettre des certificats propres, admis dans les couvertures bancaires ; d'autre part le Fonds devait souscrire les certificats de Trésorerie des tranches A et B détenus par les banques et non renouvelés par elles. Par ailleurs, l'organisme put encore disposer de crédits sur nantissements auprès de la B.N.B. en dehors du plafond autorisé du Trésor.

En 1959, en même temps que fut réorganisé le marché du call money, les possibilités de l'institution furent encore étendues, en l'autorisant à régulariser aussi le marché des titres publics à court terme. Comme nouveaux moyens d'action, il put jouir d'une marge de crédit en compte courant d'avances de 2 milliards, distincte de celle du Trésor et reçut le capital libéré par le financement de la participation en or de la Belgique au FMI, par la B.N.B. en lieu et place du Trésor.

Cette réforme avait pour but de mettre le Trésor à l'abri des fluctuations des dépôts à vue et à court terme auprès des banques en permettant au Fonds d'en être l'élément régulateur ; soit qu'il souscrive les certificats présentés au remboursement en cas de diminution des dépôts soit qu'il en cède ou en émette lui-même en cas d'augmentation. Toutefois, il est entendu que les moyens supplémentaires dont dispose le Fonds ne peuvent être utilisés à financer le Trésor ; la politique d'open market monétaire pratiquée par le Fonds ne peut s'inspirer que des impératifs de la politique monétaire. Des dispositions ont été prises pour qu'aucune confusion ne puisse s'établir entre la mission traditionnelle du Fonds (régularisation du marché des fonds publics) et sa collaboration à la politique du marché libre monétaire.

## MARCHÉ DES CAPITAUX ET ORGANISMES NON MONÉTAIRES

### Principales modalités de l'épargne disponible à l'intérieur du pays (tableau, page 447)

Le tableau donne une estimation de l'épargne disponible, subdivisée d'après ses principales modalités.

Ce relevé s'écarte de l'ensemble de l'épargne nationale.

L'épargne-réserves ne couvre pas tous les secteurs de la sécurité sociale. Le montant indiqué comme affecté à l'acquisition de valeurs mobilières ne correspond pas exactement à la réalité ; il faudrait y ajouter les titres étrangers achetés par les résidents et en déduire les titres belges acquis par les étrangers.

Certaines modalités d'épargne ne sont pas relevées.

Ainsi on ne connaît pas l'épargne individuelle sous forme de moyens liquides (thésaurisation). L'épargne publique (en général négative) n'est pas recensée.

Les chiffres de l'épargne, publiés dans le tableau, ne correspondent donc aucunement aux investissements réalisés. On ne peut d'ailleurs pas perdre de vue qu'une partie de l'épargne ne sert pas au financement des investissements (emploi non productif par les pouvoirs publics, affectation par des intermédiaires financiers aux crédits à la consommation etc.) tandis que des montants importants sont investis dans notre pays par des entreprises étrangères.

## Caisse générale d'Epargne et de Retraite (tableaux, pages 444 à 416)

### a) Caisse d'Epargne

Les opérations sur les livrets des particuliers comportent, en dehors de celles sur les livrets ordinaires, les opérations sur les livrets pour dépôts à terme, les livrets ménagers et les livrets de dotation des prisonniers de guerre.

Les institutions publiques et autres comprennent notamment les organismes à buts sociaux, culturels ou de bienfaisance et, depuis 1947, les syndicats et les caisses d'épargne privées. Les opérations sur livret en matière de produit de la vente des timbres-retraite sont comprises dans celles des établissements publics.

Les dépôts en comptes courants sont constitués entre autres par les dépôts affranchis des délais de remboursement effectués par des communes, des institutions publiques et des organismes à buts sociaux, culturels ou de bienfaisance et par les fonds disponibles des sociétés d'habitations ouvrières, des sociétés coopératives de crédit agricole et de divers organismes d'intérêt général.

### b) Caisse de Retraite

Les dispositions qui régissent l'activité de la Caisse de Retraite ont été réunies dans les lois coordonnées relatives à l'assurance en vue de la vieillesse et du décès prématuré (Arrêté du Régent du 12 septembre 1946).

Le nombre de comptes repris dans le tableau ne correspond pas au nombre d'assurés. Le nombre de titulaires de deux ou de plusieurs comptes est assez élevé.

Le chiffre des ayants droit comprend non seulement les assurés (non rentiers et bénéficiaires de rentes de vieillesse) mais également les veuves d'assurés auxquelles est payée une rente de survie.

Le chiffre renferme des doubles recensements du fait que les assurés sont repris, d'une part, comme rentiers et d'autre part, comme non-rentiers en vertu de dispositions légales différentes. Ne sont cependant pas recensés les ayants droit au produit de comptes en instance d'être liquidés.

Les cotisations obligatoires versées par les ouvriers et les employés englobent également celles des chômeurs et des malades. Les versements libres faits par les employeurs sont compris dans les montants obligatoires ; les modalités de perception ne permettent pas d'établir une discrimination.

Pour les ouvriers mineurs, l'assurance-pension incombe intégralement, dans la mesure où il s'agit de pensions acquises pendant les années d'activité dans l'industrie houillère, au Fonds national de Retraite des Ouvriers mineurs. La Caisse de Retraite continue à gérer les versements accumulés chez elle avant le 1<sup>er</sup> janvier 1946 et paie les rentes acquises par ces versements.

Par application de la loi du 27 juillet 1928, le Ministère de la Justice effectue des versements au profit des médecins aliénistes attachés aux établissements privés agréés par le Gouvernement.

Les versements libres sont ceux effectués soit par les assujettis en complément de leurs versements obligatoires, soit par des assurés libres (dont la plupart appartiennent aux classes moyennes). Ils comprennent également les versements faits par les salariés estropiés ou mutilés et les versements effectués en faveur de victimes d'accidents du travail qui ne sont pas soumises à l'assurance obligatoire.

Les rentes en cours sont les rentes annuelles inscrites sur les brevets existants. Elles concernent principalement les rentes acquises auprès de la Caisse de Retraite mais également en partie des éléments de rentes complémentaires mis en paiement pour compte de tiers, à l'exception de ceux pour compte de la Caisse nationale des pensions de retraite et de survie.

Les paiements visent non seulement le service normal des arrrages de rente et les rachats de petites rentes, mais encore les paiements, dans le cadre des diverses lois, de capitaux constitutifs de rentes de vieillesse et de veuve. En outre les paiements faits à d'autres institutions de sécurité sociale, notamment le Fonds des Veuves et des

Orphelins, le Fonds national de Retraite des Ouvriers mineurs, le Fonds d'Allocations pour Employés. Ces derniers paiements sont généralement des capitaux constitutifs de rentes de survie devenues sans objet.

Les paiements et liquidations pour compte de tiers comprennent la contribution de l'Etat et les paiements pour compte de divers organismes, notamment le Fonds national de Retraite des Ouvriers mineurs, la Caisse nationale des pensions de Retraite et de Survie, la S.N.C.B. et les paiements pour compte de coassureurs.

#### c) Caisse d'assurances

Il existe un rapport étroit entre les opérations d'assurances de la C. G. E. R. et les prêts accordés pour habitations ouvrières et sociales; des contrats d'assurance peuvent cependant être conclus pour d'autres raisons:

assurance vie entière, garantissant le paiement d'un capital au décès de l'assuré;

assurances temporaires à capital constant, garantissant le paiement d'un capital si l'assuré meurt avant l'expiration du terme fixé;

assurances temporaires à capital décroissant, couvrant, en cas de décès, le solde d'un emprunt remboursable par annuités constantes (se rattachent aux prêts accordés pour des habitations ouvrières ou sociales);

assurances de capitaux différés, payables exclusivement en cas de vie;

assurances mixtes garantissant à la fois les avantages des assurances temporaires à capital constant et ceux des assurances de capitaux différés;

assurances temporaires de capital dormant, destinées à constituer, en cas de décès de l'assuré, des rentes temporaires d'orphelin jusqu'à l'âge de 18 ans.

#### Société nationale de Crédit à l'Industrie

(tableaux, pages 448 et 449)

Constituée sous forme de société anonyme, par autorisation de la loi du 16-3-1919, la S.N.C.I. a pour objet de favoriser, par des opérations de crédit à moyen et à long terme et, subsidiairement à court terme, l'activité, l'amélioration, la transformation et le développement des entreprises industrielles et commerciales belges, notamment en facilitant la transformation et la modernisation de l'outillage, les fabrications nouvelles et la réorganisation d'industries nationales.

La S.N.C.I. a également reçu la mission de faire des avances sur dommages de guerre.

#### Société nationale d'Investissement (tableau, page 449)

La S.N.I. est une société d'intérêt public constituée sous la forme d'une société anonyme, par autorisation de la loi du 2 avril 1962. Elle a pour objet de favoriser la création ou l'extension d'entreprises industrielles et commerciales par des prises de participations temporaires. Celles-ci ne pouvaient être effectuées que lors de la constitution ou d'une augmentation de capital.

La loi du 14 avril 1965 autorise la S.N.I. à acquérir, notamment par achat direct, des participations en actions dans le capital d'une société et à souscrire des obligations convertibles en actions. Elle peut aussi faire partie de groupes d'études ou de recherches constitués en vue de la création ou de la réorganisation d'entreprises.

#### Caisse nationale de Crédit professionnel

(tableaux, pages 450 et 451)

Cet établissement public doté de la personnalité civile a succédé à la Caisse centrale de petit Crédit professionnel, créée en 1929, en fusionnant au 1<sup>er</sup> janvier 1947 avec la Caisse nationale de Crédit aux Classes moyennes et le Fonds de garantie du Crédit à l'Outillage artisanal.

Il a pour objet:

— de consolider et généraliser le Crédit professionnel par l'intermédiaire d'associations de crédit agréées;

— de traiter directement ou à l'intervention d'autres sociétés agréées (en général des banques) des opérations de Crédit professionnel;

— de consolider et généraliser le Crédit à l'outillage artisanal par l'entremise des fédérations de coopératives agréées.

Sont qualifiées de Crédit professionnel, les opérations de crédit destinées à faciliter l'exercice, par une personne physique, d'une profession, ou l'exploitation, par une personne morale, d'un commerce, d'une industrie ou d'une activité professionnelle.

La Caisse fait des avances avec ou sans compte courant aux associations et fédérations; elle escompte les effets de commerce et factures portant la signature de telles associations et fédérations; elle réescompte à des tiers, les effets escomptés ou achetés; elle traite aussi des opérations de crédit, directement, sans l'intervention des institutions agréées.

Différents arrêtés ont également permis à la Caisse d'accorder des prêts et avances aux sinistrés.

Il est à noter que dans les tableaux, les crédits nouveaux autorisés comprennent, outre les crédits relevés, les crédits non relevés. Les crédits en vigueur comprennent les crédits réellement en circulation, les avances consenties non encore relevées et les remboursements susceptibles d'être à nouveau mis en circulation.

#### Office central de Crédit hypothécaire (tableaux, page 452)

L'O.C.C.H. est un établissement public autonome créé par l'arrêté, loi du 7-1-1936, fonctionnant sous la garantie de l'Etat et qui a pour objet:

— de régulariser les taux de l'intérêt et des autres charges grevant les prêts hypothécaires;

— de favoriser la mobilisation des créances hypothécaires;

— d'accorder des crédits à long terme pour l'achat ou l'aménagement d'immeubles de moyenne importance, affectés à l'usage propre de l'emprunteur.

L'Office peut, à cet effet, faire des avances et des opérations de crédit moyennant dation en gage de créances hypothécaires, acquérir par voie de cession des créances hypothécaires, payer un créancier hypothécaire avec subrogation dans ses droits, escompter des billets à ordre ou des promesses hypothécairement garantis souscrits au nom ou à l'ordre de sociétés agréées, faire directement des avances et des opérations de crédit contre garantie hypothécaire.

Différents arrêtés ont aussi chargé l'Office de consentir des avances et des crédits aux sinistrés (tableau B).

Le tableau A I concerne les crédits réellement prélevés au cours de l'année et les crédits réellement prélevés au cours de l'année ou des années précédentes et non encore remboursés. Les prêts accordés, repris dans le tableau A II, ont trait à l'ensemble des crédits octroyés au cours de l'année mais qui ne sont pas nécessairement prélevés.

#### Crédit agricole (tableaux, pages 453 à 457)

Pour satisfaire à ses besoins de crédit, l'agriculture recourt à diverses sources de capitaux; les unes sont officielles: l'Institut national de Crédit agricole, les comptoirs agricoles de la Caisse générale d'Epargne et de Retraite; les autres sont d'initiative privée: la Caisse centrale de Crédit rural dépendant du Boerenbond belge et ses organismes locaux (Caisses Raiffeisen).

Viennent encore les dettes hypothécaires contractées auprès de la Société nationale terrienne et auprès l'Office central du Crédit hypothécaire (consulter ces tableaux).

Finalement l'agriculture contracte des emprunts hypothécaires auprès de prêteurs privés par l'intermédiaire de notaires ainsi qu'auprès des sociétés de crédits hypothécaires. L'importance de ces dernières dettes n'est pas déterminée statistiquement.

Conjointement à l'initiative privée professionnelle, les pouvoirs publics ont commencé à organiser le crédit à l'agriculture vers 1884 en ouvrant à cette dernière les

portes de la C.G.E.R. En 1937, fut créé l'Institut national de crédit agricole, établissement public autonome, dont les opérations sont garanties par l'Etat, ayant pour mission de favoriser ou consentir, directement ou indirectement, toutes avances ou autres opérations de crédit aux agriculteurs.

La Caisse centrale de Crédit rural succédant à une autre entreprise d'origine assez ancienne a été autorisée conformément à l'arrêté royal du 15 décembre 1934 à fonctionner de concert avec les Caisses Raiffeisen affiliées, comme caisse d'épargne privée. Le groupe porte le nom d'« organisation Raiffeisen ». Les Caisses Raiffeisen locales ne peuvent consentir des prêts sans le consentement préalable de la Caisse centrale. Cette même caisse est autorisée à conclure des prêts hypothécaires conformément à l'arrêté royal du 7 janvier 1936.

Les premiers tableaux combinent des données de la C.G.E.R., de l'I.N.C.A., de la S.N.T. et de l'organisation Raiffeisen.

#### Comptoirs agricoles de la C.G.E.R. (tableaux, page 454)

Par la loi du 15-4-1884, la C.G.E.R. est autorisée à consentir des prêts agricoles ; elle réalise cette mission par ses comptoirs agricoles ouverts un peu partout. En garantie des prêts octroyés, elle dispose de l'aval du comptoir dont les membres sont personnellement et solidairement responsables du remboursement intégral ; le privilège agricole joue également en sa faveur. Le comptoir se couvre par des hypothèques, des titres gagés ou par des cautionnements.

Les prêts sont consentis principalement, quoique non exclusivement aux petits agriculteurs ; les coopératives agricoles peuvent aussi en bénéficier.

Les tableaux statistiques se rapportent uniquement aux crédits consentis, à l'intervention des comptoirs agricoles, à l'exclusion de ceux accordés directement par la C.G.E.R., aux agriculteurs sous forme de prêts hypothécaires, d'escomptes de promesses ou de prêts sur titres boursiers ; sont exclus également les crédits consentis à d'autres institutions de crédit agricole, tel l'Institut national de Crédit agricole.

#### Institut national de Crédit agricole (tableaux, page 455)

Institué en 1937 en établissement public autonome, l'Institut a pour objet de favoriser, dans la mesure où l'intérêt général le justifie, les opérations de crédit agricole.

Les bénéficiaires de l'activité de cet organisme sont en premier lieu les agriculteurs à qui, sous certaines réserves et conditions, il consent directement ou indirectement toutes avances ou autres opérations de crédit (crédit individuel). L'activité peut être étendue en second lieu à des entreprises ou établissements publics ou privés agricoles, de crédit agricole, d'achat ou de vente de produits agricoles ou alimentaires, de transformation de produits agricoles ou alimentaires, d'achat et de vente de bétail, d'engrais, de semences, de récoltes et généralement de marchandises et denrées se rapportant à l'agriculture ou à l'alimentation (crédit collectif).

Dans ce but, l'Institut peut notamment escompter des effets, des warrants, des bons de commande, des reçus de livraison de produits agricoles et alimentaires. Il peut réescompter à des tiers tous effets etc., escomptés ou achetés, les remettre en gage, garantir la bonne fin de ces effets ou des opérations d'escompte et d'avances y relatives.

En garantie, l'Institut se couvre par toutes garanties réelles ou personnelles données par des personnes physiques ou morales, par des individus ou des collectivités. Ces prêts peuvent notamment être garantis par le privilège agricole (loi du 15.4.1884 modifiée par celle du 7.3.1929).

Comme moyens financiers, l'Institut peut émettre des bons de caisse et des obligations et contracter des emprunts provisoires avec ou sans garantie de valeur.

#### S.C. Centrale des Caisses rurales et Caisses Raiffeisen affiliées (tableaux, page 456)

Au sein du Boerenbond belge, existent plus de 800 caisses Raiffeisen à caractère local dont l'action est coordonnée par la Centrale des Caisses rurales appelée jusqu'en 1969 Caisse centrale de Crédit rural. Cette organisation privée a pour mission l'épargne et le crédit agricole sous l'angle coopératif ; elle est agréée et surveillée par l'Office central de la Petite Epargne, organisme public.

En contact direct avec la clientèle, cet appareil financier offre à l'agriculture diverses formes de crédit et en reçoit l'épargne. Ses membres peuvent en outre réaliser leurs opérations financières au moyen de comptes courants ouverts à ses guichets.

Les Caisses Raiffeisen reçoivent l'épargne de leurs membres et leur ouvrent des crédits selon soit le système de prêts à caution solidaire (cautionnement par des personnes de grande solvabilité, propriétaires de biens fonciers), soit garantis par le privilège agricole. La prise d'hypothèque est exceptionnelle sauf en vue de consolidation de créances existantes. Elles mettent leur trop-plein à la disposition de la Centrale ou reçoivent de cette dernière des avances en vue de compléter leurs besoins en crédit.

La Centrale est alimentée en ordre principal par les excédents disponibles des diverses Caisses Raiffeisen ; elle consent notamment des ouvertures de crédit aux diverses associations du Boerenbond et à des coopératives agricoles (crédit collectif), des prêts hypothécaires ainsi que des crédits à court et moyen terme (escompte de billets à ordre) ; elle consent enfin des crédits d'installation.

#### Société nationale terrienne (tableau, page 457)

La Société nationale de la Petite Propriété terrienne créée par l'arrêté royal n° 120 du 27 février 1935, et dont l'appellation a été modifiée en Société nationale terrienne en 1970, a pour objet :

1° d'acquérir des biens immobiliers en vue de la création et de l'aménagement de petites propriétés terriennes ou de consentir des prêts aux mêmes fins ;

2° de provoquer la création de sociétés locales ou régionales de la petite propriété terrienne ;

3° de faire des avances de fonds à ces sociétés.

Le tableau publié donne un aperçu du nombre d'opérations de crédit réalisées par année (actes passés).

Le programme « habitations » concerne les opérations relatives aux constructions d'habitations par des particuliers et aux acquisitions d'habitations érigées en chantier collectif.

En vertu de la loi du 7 décembre 1953, organisant la lutte contre les taudis, la Société nationale peut acquérir des ensembles d'immeubles insalubres en vue de les démolir, construire des propriétés de remplacement et faire des avances pour l'équipement mobilier des habitations construites à son intervention pour loger des personnes habitant des locaux insalubres. Les données du programme « lutte taudis » se rapportent aux constructions nouvelles en remplacement de taudis, aux travaux d'assainissement et de transformation et aux acquisitions avec travaux d'assainissement ou transformation.

Le programme agricole comprend les crédits en vue de la construction de fermes par des particuliers, des acquisitions de fermes érigées par la Société nationale, des achats de jardins et terrains et des achats de cheptel et matériel.

Afin d'avoir une vue d'ensemble sur l'activité de la Société nationale dans le domaine agricole, il y a lieu de reprendre avec le programme agricole, le programme « lutte-taudis » concernant les fermes.

#### Crédit communal de Belgique (tableau, page 458)

Constitué en 1860 sous forme de société anonyme, cet organisme est une véritable coopérative de pouvoirs publics, les bénéficiaires de ses interventions étant en même temps ses actionnaires.



Initialement, la mission confiée à cette société était de faciliter les emprunts des communes et des provinces, en particulier de permettre aux petites communes d'emprunter dans de bonnes conditions. Suite à l'évolution de l'économie du pays, presque toutes les communes et les provinces ont eu recours à son intervention. A une activité financière s'est combinée une activité bancaire pure.

Parmi les opérations financières, la principale est le financement des dépenses d'investissement des pouvoirs régionaux et locaux et des organismes des secteurs provincial et communal (associations de communes, CAP, fabriques d'église, polders et waterings); ces prêts comprennent d'une part les montants des subventions des autorités supérieures à verser par elles à un compte spécial ouvert en faveur des pouvoirs locaux mais encore la partie consentie directement par cet organisme.

Les opérations bancaires sont diverses : le Crédit communal centralise dans des comptes spéciaux, les recettes des administrations locales à verser par les autorités supérieures, destinées à couvrir les dépenses ordinaires. En garantie de ces recettes, l'institution alimente la trésorerie des pouvoirs locaux par des ouvertures de crédit. Il consent en outre d'autres ouvertures de crédit sur nantissement ou remises de garanties, accorde des prêts transitoires dans l'attente d'une émission et enfin pratique l'escompte des subventions pour investissements.

Comme moyens d'action, outre ses fonds propres et les soldes créditeurs des comptes cités ci-dessus, l'organisme possède des carnets de dépôts, émet des bons de caisse et des obligations à moyen et long terme.

#### **Sociétés des habitations ouvrières et sociales agréées par la C.G.E.R. (tableaux, page 459)**

En vertu de la loi du 9.8.1889, la C.G.E.R. peut faire des avances aux sociétés de crédit agréées par elle. Les avances sont remboursables en vingt ans et la C.G.E.R. tient les sociétés de crédit pour responsables du remboursement.

Les prêts sont consentis à un taux d'intérêt moins élevé que la valeur locative normale de l'argent; les ouvriers mineurs jouissent d'un taux encore plus favorable.

Il est à remarquer que les bénéficiaires font eux-mêmes construire et qu'ils apportent une partie du capital. Il est dérogé à ce dernier principe pour les ouvriers-mineurs et lorsque le prêt est couvert par une assurance-vie contractée auprès de la caisse d'assurances de la C.G.E.R.

#### **Société nationale du Logement (tableaux, pages 460 et 461)**

Constituée sous la dénomination « Société nationale des Habitations et Logements à bon marché » par la loi du 11-10-1919, la Société a pour objet, entre autres :

- de promouvoir la constitution de sociétés locales ou régionales de logement ;
- de consentir des avances à ces sociétés.

Les sociétés locales ont comme mission :

- l'achat, la construction, l'amélioration, la vente ou la location d'habitations sociales ; l'acquisition de terrains destinés à la construction de ces habitations ;
- l'octroi de prêts en vue de l'achat ou de la construction de telles habitations.

L'Etat, les provinces, les communes, les commissions d'assistance publique, les sociétés et les particuliers peuvent souscrire les actions de ces sociétés.

Les habitations sociales sont destinées aux personnes peu aisées.

#### **Créditexport A.S.B.L. (tableaux, page 462)**

L'association pour la coordination du financement à moyen terme des exportations belges, en abrégé « Crédit-export », a été créée en 1959 par des institutions publiques et des banques. Elle a pour objet d'examiner les demandes de financement d'exportations payables à moyen terme. Les affiliés ont constitué un Pool de financement pour des affaires dont les délais ne dépassaient pas en principe les cinq ans (Pool I).

En 1962, a été créé un deuxième Pool destiné à financer les crédits de plus de cinq ans. L'association était étrangère à cette constitution, mais comme nombre d'opérations étaient traitées conjointement par Créditexport et le Pool II, les chiffres relatifs à ce dernier ont été cités afin de donner une vue complète du financement.

Eu égard e.a. à l'allongement général des délais de paiement et à l'accroissement des exportations de grands ensembles, les ressources du Pool II approchaient de l'épuisement en 1965, tandis que les interventions du Pool I étaient en baisse. Ce fût la raison de la fusion des deux Pools en 1966.

Il est à noter que les opérations, sauf de rares exceptions, sont, en dehors des autres garanties, couvertes par une police de l'Office national du Ducroire.

#### **Office national du Ducroire (tableaux, pages 463 et 464)**

Le Ducroire est une sorte de contrat d'assurance en vertu duquel un tiers garantit le vendeur contre le risque de non-paiement par l'acheteur.

Le ducroire gouvernemental n'est octroyé, en principe, que pour l'exportation.

La Commission du Ducroire créée par la loi du 7.8.1921 a été transformée en Office national de Ducroire par l'arrêté, loi du 10.1.1935. C'est un établissement public jouissant de la personnalité civile et fonctionnant sous la garantie de l'Etat.

L'Office assure les risques de non-paiement résultant de l'insolvabilité commerciale ou de la carence de l'importateur étranger et les risques politiques en ce qui concerne le transfert et la conversion des sommes dues. Il couvre également les risques de change.

Les contrats de garantie sont conclus sous forme de polices. Le bénéficiaire de la garantie paie une prime ; une partie du risque reste à sa charge.

L'Office peut conclure des accords avec des sociétés d'assurance-crédit agréées par lui, en vue de réassurer les risques couverts par ces sociétés.

#### **Assurances sur la vie (tableaux, pages 465 et 466)**

Le contrôle des assurances sur la vie a été réalisé par la loi du 25 juin 1930, mise en vigueur le 1<sup>er</sup> janvier 1932 après la publication de l'arrêté royal du 17 juin 1931 portant règlement général du contrôle des entreprises d'assurance sur la vie.

On distingue divers types d'assurances :

*Assurances individuelles* : elles sont souscrites par une seule personne indiquée nommément dans la police.

*Assurances de groupes* : contractées au sein des entreprises en faveur du personnel sans que le nom de chacun soit repris dans le contrat d'assurance (sont devenues importantes depuis la législation relative à l'assurance en vue de la vieillesse et du décès prématuré des employés).

*Assurances de capitaux* : à l'expiration du contrat une somme préfixée sera payée au bénéficiaire.

*Assurances de rentes* : sont toujours des assurances en cas de vie. Lorsqu'à l'expiration du terme fixé dans le contrat, l'assuré est toujours en vie, le capital assuré est converti en une rente viagère.

*Assurances en cas de décès* : l'assureur s'oblige à payer à un ou plusieurs bénéficiaires désignés, une somme préfixée, au cas où l'assuré décède pendant le cours du contrat. Par convention, on associe à ce type les assurances dites « mixtes » ou « combinées » où l'assureur s'engage à payer un capital déterminé à la fin de l'année du décès si le décès se produit dans un délai fixé et à l'expiration de ce délai, si l'assuré est encore vivant.

*Assurances en cas de décès avec ou sans participation* (assurances individuelles et de groupe) : des comptes séparés sont tenus pour les associés participants et les associés non participants par les sociétés qui pratiquent la participation aux bénéfices ; annuellement, le bénéfice à répartir est établi d'après un plan technique de répartition soumis et agréé par le contrôle ; la part revenant à chaque associé est inscrite à son profit et compte dans le calcul des valeurs de rachat et de réduction.

**Assurances en cas de vie:** l'assureur s'engage à payer une somme préfixée à l'assuré si celui-ci est encore en vie à une époque déterminée.

**Assurances « grande branche » et assurances populaires:** contrairement à la grande branche où sont traités des capitaux relativement importants aux conditions ordinaires, la branche populaire garantit des petits capitaux, sans examen médical, contre paiement de primes payables hebdomadairement ou mensuellement. Le taux des primes est plus élevé que celui de la grande branche.

La prime est la somme que l'assuré est tenu de payer en contre-partie de l'engagement contracté par l'assureur. Elle est « unique » lorsqu'elle est versée en une seule fois lors de la conclusion du contrat; le plus souvent elle est annuelle, et peut être payée par fractions.

La prime « pure » est exactement adéquate selon la table de mortalité au risque à courir; augmentée du « chargement d'inventaire ou de gestion » elle s'appelle « prime d'inventaire » et en y ajoutant encore le « chargement d'acquisition » et le « chargement d'encaissement ou de paiement » on obtient la prime commerciale; c'est cette dernière qui figure dans les tableaux statistiques.

Les réserves mathématiques (réserves de prime) consistent en la différence entre la valeur des engagements des assureurs et celle des engagements des assurés. Elles constituent une dette des premiers envers les derniers.

#### Fonds communs de placement (tableaux, page 471)

Les fonds communs de placement sont des masses indivises de valeurs mobilières, gérés ou administrés, pour le compte des propriétaires indivis, lorsque les droits de ces derniers sont représentés par des titres à ordre ou au porteur ou qui font l'objet d'une émission publique.

La loi du 27 mars 1957 prévoit le contrôle de ces fonds par la Commission bancaire. Les fonds belges doivent être gérés par une société agréée; pour les fonds publics étrangers, seule l'émission publique des titres représentatifs des droits de leurs copropriétaires est subordonnée à l'autorisation.

#### Emissions d'actions des sociétés belges (tableaux, pages 472 à 476)

Par émission d'actions, on entend les actions et parts émises, c'est-à-dire créées lors de la constitution de sociétés nouvelles ou de l'augmentation du capital de sociétés existantes.

Les renseignements statistiques sont extraits des actes parus dans les annexes du *Moniteur belge*.

La date de relevé dans la statistique est, en principe, celle de l'acte.

Sont écartées de la statistique :

1. Les sociétés étrangères auxquelles publication est imposée en Belgique (à noter que les sociétés de droit belge dont l'activité principale s'exerce à l'étranger, figurent dans la statistique).

2. Les modifications de capital des établissements publics et assimilés à l'exception de la Banque nationale de Belgique, de la SABENA et de la Société nationale de Crédit à l'Industrie.

Les appels de fonds ne sont pas compris dans les chiffres des constitutions et des augmentations.

Les fusions sont traitées comme s'il s'agissait d'une dissolution pour l'une des sociétés et d'une augmentation de capital pour l'autre à moins que les sociétés fusionnantes ne forment une nouvelle société et dans ce cas, les premières sont considérées comme dissoutes et la dernière comme constitution.

Les émissions nettes représentent la partie des émissions souscrite et libérée en espèces; on y comprend les primes d'émission versées en espèces.

Des renseignements sont également disponibles quant à la part prise dans les émissions par les sociétés ainsi que l'importance de l'intervention étrangère.

#### Emissions d'obligations et de bons de caisse des sociétés belges (tableaux, pages 477 et 478)

Les sources documentaires émanent de la Commission bancaire et d'établissements financiers; d'autres renseignements complémentaires sont obtenues au moyen d'une enquête annuelle; des corrections sont apportées ultérieurement au vu des bilans publiés.

Les émissions non continues concernent les emprunts émis à une date donnée pour un montant fixé et, dans la mesure du possible, globalement.

Les émissions continues (au robinet) comprennent les emprunts dont les titres peuvent être obtenus, par les bailleurs de fonds, d'une façon continue et cela, du moins pour les émissions publiques, jusqu'à concurrence d'un montant global et à une date de clôture autorisés par la Commission bancaire. Les emprunts d'Etat, des provinces et des communes et ceux des établissements publics et assimilés, à l'exception de la Société nationale de Crédit à l'Industrie et de la Sabena ne figurent pas dans la statistique.

Les émissions en monnaie étrangère sont exclues.

Les émissions nettes comprennent les nouvelles émissions et les reliquats d'émissions antérieures diminués des emprunts de conversion et des remboursements.

#### REVENUS ET FORTUNE

##### Rendement des sociétés belges par actions (tableaux, pages 486 à 489)

Les données sont extraites des bilans et des comptes de pertes et profits publiés dans les annexes du *Moniteur belge*.

La date de relevé statistique est celle à laquelle les dividendes sont payés ou devraient normalement l'être. Les chiffres publiés concernent donc les années comptables clôturées au cours de l'année de la statistique et principalement au cours de l'année précédente.

Sont exclus les résultats des sociétés étrangères auxquelles publication est imposée en Belgique ainsi que, ceux des établissements publics et assimilés, à l'exception de la Banque nationale de Belgique, de la SABENA et de la Société nationale de Crédit à l'Industrie.

Les réserves dans le sens statistique, ne comprennent ni les réserves pour contributions à payer ni celles pour créances douteuses, ni les amortissements. Ce sont les réserves au début de l'année comptable considérée; elles peuvent éventuellement être négatives. Les réserves publiées correspondent à la différence entre les réserves positives et les réserves négatives (reports de pertes).

Les soldes bénéficiaire et déficitaire sont ceux qui se rapportent réellement à l'année comptable considérée; les reports provenant d'années comptables antérieures en sont écartés. Ce sont des soldes nets établis après amortissement.

Les dividendes indiqués sont bruts, c'est-à-dire qu'ils comprennent le précompte mobilier à charge de l'actionnaire. Comme un certain nombre de sociétés possèdent des participations dans d'autres entreprises qui exercent leur activité dans le même secteur ou dans d'autres secteurs, une partie des dividendes est reprise deux ou même plusieurs fois, au cours des exercices successifs.

Les chiffres relatifs aux emprunts obligataires (remboursements et coupons payés) sont extraits d'une enquête annuelle.

##### Mutations immobilières (tableaux, pages 490 et 491)

Sous ce titre, on traite des actes notariés déposés à l'Enregistrement qui portent, à titre onéreux, translation ou attribution de propriété immobilière.

Seules les mutations réalisées à des conditions normales ont servi à la composition des tableaux publiés.

N'ont pas été compris dans ces tableaux: les apports d'immeubles lors de la constitution ou l'augmentation de capital des sociétés et les mutations avec conditions spéciales (notamment: propriété partielle ou totale, biens

totalement ou partiellement en usufruit, échanges, ventes de parties indivises).

Les valeurs d'apport ou de vente de ces mutations sont cependant ajoutées au total général des tableaux détaillés pour former le montant des mutations à titre onéreux figurant (page 494).

Les biens sont ventilés en «bâtiments et appartements» et «propriétés et terres» selon que le caractère dominant est le bâti ou le non-bâti. Les deux classes font l'objet d'autres subdivisions reflétant les expressions les plus couramment utilisées dans les actes de vente.

**Maisons de rapport** : maisons dont les appartements sont loués ou immeubles à appartements multiples.

**Maisons d'agriculteurs** : maisons aménagées en vue d'activités agricoles, vendues avec le jardin et les dépendances mais sans les terres.

**Appartements** : parties d'immeubles d'habitations destinées au logement ou à d'autres fins non commerciales. Comprend les appartements vendus dans des immeubles en construction.

**Bâtiments à caractère commercial** : tous, bâtiments pouvant être affectés à une activité commerciale, y compris les locaux commerciaux et les bâtiments ou locaux à usage de bureaux.

**Bâtiments à caractère industriel** : tous bâtiments pouvant être affectés à des activités industrielles (par ex. : usines, ateliers, maisons avec atelier, garages).

**Bâtiments divers** : ceux qui ne peuvent être classés dans un autre groupe : châteaux, hôpitaux, hospices, couvents, écoles, banques...

**Bâtiments sinistrés ou en ruines** : en ruines ou gravement endommagés, vendus tels quels avec le terrain.

**Propriétés agricoles et horticoles** : bâtiments et terres vendus ensemble et devant servir à une exploitation agricole, horticole, à la fructiculture, à l'élevage.

**Terres de culture** : elles comprennent également les terrains horticoles.

**Terrains à bâtir** : vendus dans un but de construction.

**Terres incultes** : terrains qui, au moment de la vente, ne se prêtent ni à l'agriculture, ni à l'horticulture ni à la construction de bâtiments (par ex. : dunes, bruyères, fagnes, marais, rochers, étangs, carrières, plaines de jeu, chemins...).

**Autres terrains** : ensembles de terrains de toutes espèces non repris dans les autres rubriques du tableau.

**Propriétés diverses** : ensemble de bâtiments et terres ne pouvant être considéré comme exploitation agricole ou horticole.

Les unités statistiques utilisées dans les tableaux ont la signification suivante :

a) **Lots** : lorsqu'un bien est vendu par parties ou lots, il est renseigné à l'acte un prix séparé pour chacun d'eux comme s'il s'agissait de ventes distinctes ; de même, lorsqu'un acte de vente renseigne plusieurs prix de vente, on compte autant de lots qu'il y a de prix.

b) **Bâtiments et maisons** : il se peut que, lors d'une vente de plusieurs bâtiments ou maisons en bloc, l'acte ne renseigne qu'un seul prix de vente. En ce cas, l'ensemble ne formera qu'une vente (lot) mais la statistique reprendra le nombre de bâtiments ou maisons vendus.

c) **Parcelles** : la statistique renseigne le nombre de parcelles de terrain qui sont vendues en bloc, mais dont l'acte de vente renseigne séparément les superficies.

Successions et mutations par décès  
(tableaux, pages 492 et 493)

Sous ce titre, on traite de la transmission de biens et valeurs qui s'opère, par des voies légales, entre une personne décédée et une ou plusieurs personnes survivantes.

Les tableaux statistiques sont établis au moyen de documents dressés annuellement par les receveurs des

Actes civils et des successions du Ministère des Finances qui reçoivent toutes les déclarations faites par les héritiers et qu'ils contrôlent.

Les successions sont classées selon la dévolution de l'actif soit à la ligne directe, soit à la ligne collatérale, soit simultanément aux lignes directe et collatérale.

En **ligne directe**, sont classées les successions dévolues aux parents en ligne directe descendante ou ascendante ou de *cujus* (c'est-à-dire les enfants, petits-enfants, ...) ainsi que celles dévolues entre époux ayant des enfants ou descendants communs.

En **ligne collatérale** sont classées les successions déférées aux époux n'ayant ni enfants ni descendants communs, les successions en ligne collatérale (entre frères et sœurs, entre oncles ou tantes et neveux et nièces, entre grands-oncles ou grand'tantes et petits-neveux et petites-nièces, ...), les successions entre personnes non parentes et les successions déférées à des corps moraux.

Le nombre de déclarations portées dans les tableaux représente toutes les déclarations, passibles ou non de l'impôt, déposées au cours de l'année considérée. Toutefois, chaque succession recevant un numéro distinct pour l'année considérée, les déclarations primitives (premières déclarations) et les éventuelles déclarations supplémentaires introduites ultérieurement dans le courant de la même année soit par les héritiers soit consécutives à des rectifications de l'Administration sont comptées pour une déclaration. De même, lorsque plusieurs déclarations primitives ont été déposées par divers héritiers pour la même succession, une seule déclaration est prise en considération.

L'actif brut fait l'objet de quelques subdivisions intéressantes. Le passif admis est composé des dettes du défunt existantes au moment du décès et des frais funéraires ; il vient en déduction de l'actif brut pour former l'actif net. De ce dernier on déduit les abattements, c'est-à-dire les sommes qu'on peut déduire légalement en exemption de droits de succession (ligne directe) ; on obtient ainsi la base imposée sur laquelle sont calculés les droits à payer.

## CONSOMMATION

### Enquête sur les budgets des ménages 1973-1974

De mars 1973 à mars 1974, une enquête budgétaire fut organisée parmi les ménages dont le chef était respectivement ouvrier, employé ou inactif.

#### But de l'enquête.

Une enquête sur les budgets des ménages permet de recueillir les données de base nécessaires à l'étude des habitudes de vie et de consommation de divers groupes sociaux ainsi que des schémas de pondération pour le calcul des indices du coût de la vie. Elle fournit également une documentation précieuse pouvant servir à d'autres recherches, telle, par exemple, que l'estimation de la consommation privée dans le cadre des comptes nationaux, l'étude de la corrélation entre la consommation et le revenu.

#### Choix des ménages.

Une enquête sur les budgets des ménages est un sondage basé sur un choix de ménages fait au hasard, ce qui assure le caractère représentatif de l'échantillon. Le nombre de ménages ayant collaboré jusqu'à la fin de l'enquête s'élève à 2.613 : 1.122 employés, 797 ouvriers et 694 inactifs.

#### Collecte des données.

Les renseignements relatifs aux recettes et dépenses des ménages ont été recueillis dans les carnets de ménage à remplir durant toute l'année.

On s'était proposé de rassembler toutes les données permettant de donner un aperçu complet de la structure du budget ménager : le revenu et ses composantes, le relevé détaillé des dépenses de consommation, le montant de l'épargne et les opérations de capital et les opérations financières.

### Unité de consommation.

On neutralise l'effet de la composition inégale des ménages en calculant le revenu et les dépenses moyennes par unité de consommation. Une échelle d'unités de consommation traduit les besoins de chaque membre du ménage d'un âge et d'un sexe donnés en fonction d'une unité préalablement calculée.

Pour cette enquête, on a adopté l'échelle de la Société des Nations où la consommation d'une personne de sexe masculin âgée de 14 à 60 ans est prise comme unité ; la consommation des autres personnes est estimée inférieure à celle-ci.

### Publication des résultats.

Dans le « Bulletin de Statistique » n° 2, 1975 on publie outre la description de la méthode de l'enquête, la structure détaillée du budget des ménages d'ouvriers, d'employés et des ménages d'inactifs répartis par classe de revenu. D'autres résultats seront publiés sous peu, ventilés suivant un grand nombre de caractéristiques complémentaires des ménages, telles, par exemple, que leur taille et leur composition, le nombre de personnes qui perçoivent des revenus, les régions, les provinces, la typologie des communes.

## PRIX

### Indice des prix de gros

Les prix de gros de 135 produits représentant 272 qualités commerciales et répartis en 12 groupes sont recueillis auprès des industriels et commerçants les plus notoires du pays. Les relevés se rapportent à la seconde quinzaine du mois.

Les différentes formules de calcul reprises ci-dessous sont appliquées pour élaborer les indices :

— indice de chaque qualité commerciale :

$$a = \frac{p_1}{p_0} \times 100$$

$p_1$  étant le prix de la période d'observation ;

$p_0$  étant le prix de base. Ce dernier est celui des années 1936, 1937 et 1938.

— indice par produit :

$$= \sqrt[k]{a_1 \times a_2 \times \dots \times a_k}$$

$k$  étant le nombre de sortes ou qualités commerciales du produit envisagé.

— indice de groupe et index moyen général :

$$I = \sqrt[n]{i_1 \times i_2 \times \dots \times i_n}$$

$n$  étant, suivant le cas, égal au nombre de produits du groupe considéré (indice de groupe) ou à 135 (indice général).

Il est à noter qu'une certaine pondération est établie indirectement par le nombre d'articles choisis pour chaque groupe. Cette importance des différents groupes a été évaluée en se basant sur les statistiques existantes (recensement économique et social de 1937, statistiques du commerce extérieur, statistiques partielles de la production) et les avis de techniciens.

### Indice des prix à la consommation

A. — Base : 1966 = 100.

Depuis janvier 1968 sont publiées les valeurs mensuelles d'un nouvel indice des prix de détail dénommé « indice des prix à la consommation ». Cet indice a pour base l'année 1966 et ses valeurs mensuelles sont calculées à partir de relevés de prix effectués entre le 10 et le 20 de chaque mois dans 62 localités représentatives du pays, pour 77 biens et services (32 produits alimentaires, 28,5 produits non alimentaires et 16,5 services) représentés par 147 articles de commerce spécifiques.

La formule de l'indice est inchangée et la procédure de calcul reste identique à celle utilisée pour l'indice à base 1953 = 100, à savoir :

1. le prix moyen de chacun des 147 articles dans chacune des 62 localités est la moyenne arithmétique simple des prix effectifs de l'article considéré relevés dans les magasins visités de la localité considérée ;
2. l'indice de chaque article dans chaque localité est obtenu par la formule :

$$i = \frac{p_1}{p_0} \times 100$$

$p_1$  étant le prix moyen de l'article dans la localité pour le mois en cours,

$p_0$  étant le prix moyen de l'article dans la localité pour l'année de base ;

3. l'indice de chacun des 77 postes de l'indice dans chacune des 62 localités est la moyenne arithmétique simple des indices des articles représentant le poste considéré, dans la localité considérée ;
4. l'indice global de chaque localité est la moyenne arithmétique simple des 77 indices de postes de cette localité ;
5. l'indice global de chaque province est la moyenne arithmétique des indices globaux des localités de cette province, chaque indice local étant affecté d'un coefficient de pondération équivalent au rapport de l'effectif de la population de la région représentée par la localité, à l'effectif de la population de la province ;
6. l'indice général du Royaume est la moyenne arithmétique des indices provinciaux globaux, pareillement pondérée d'après l'importance relative de la population des provinces.

On procède également au calcul parallèle de 77 indices de postes pour le Royaume, chacun de ceux-ci étant la moyenne arithmétique des 62 indices locaux du poste considéré, pondérée comme ci-dessus d'après l'importance relative de la population des régimes représentés par les 62 localités.

B. — Base : 1971 = 100.

A partir du mois de mars 1972, l'année 1971 est substituée à l'année 1966 comme période de base et une pondération inégale mais non individuelle des 77 postes de l'indice est introduite au niveau des indices globaux des localités. En raison de cette modification de la formule de l'indice, la quatrième étape dans l'exposé précédent de la procédure de calcul devient :

4. a) l'indice de chacun des trois groupes de postes : produits alimentaires, produits non alimentaires et services, dans chacune des 62 localités, est la moyenne arithmétique simple des indices des postes représentant le groupe considéré dans la localité considérée ;
- b) l'indice global de chaque localité est la moyenne arithmétique des trois indices de groupes de la localité, chaque indice de groupe étant affecté d'un coefficient de pondération équivalent à la proportion de la valeur totale de la consommation privée de l'année de base 1971, que représente le groupe considéré (produits alimentaires : 30 %, produits non alimentaires : 40 %, services : 30 %).

L'éventail des biens et services dont les prix sont relevés est maintenu tel quel jusqu'à l'intégration de combustibles liquides en novembre 1973 ; le nombre de postes reste 77 par suite de regroupements mineurs tandis que le nombre d'articles passe, à cette date, de 147 à 149.

C. — Base : 7/1974-6/1975 = 100.

Depuis juin 1976, la période de juillet 1974 à juin 1975 sert d'année de base et les coefficients de pondération d'après l'importance relative des régions ont été corrigés à l'aide des statistiques de la population pour l'année 1974. L'éventail des biens et services faisant l'objet de relevés de prix est sensiblement élargi : le nombre de postes est à présent de 358, mais, à l'exception des trois postes représentant les produits et services pharmaceutiques et le poste loyer, ces postes ne sont représentés que par un

article unique. Enfin la formule de l'indice est modifiée par l'introduction d'une pondération inégale individuelle des postes de l'indice et la mise en place d'un traitement particulier pour le poste loyer et pour un groupe de postes dont les prix subissent de fortes fluctuations saisonnières.

Il en résulte, en matière de procédure, les nouveautés suivantes :

— Loyer.

Il a été décidé de suivre l'évolution des loyers de 1800 logements choisis dans les diverses localités du Royaume en tenant compte du nombre de logements loués par rapport au nombre total de logements disponibles dans chaque région représentée.

— Fluctuations saisonnières.

Pour 28 postes (fruits et légumes frais, fleurs coupées, voyages organisés), afin de réduire l'incidence des fluctuations saisonnières des prix, le prix moyen de base utilisé ( $p_0$ , étape 2) est le prix moyen de l'article considéré dans la localité considérée au cours du mois de l'année de base de même nom que le mois courant. En outre, pour écarter complètement les prix de primeurs, seule une partie des 24 fruits et légumes frais, variable selon le mois mais affectée d'un poids total constant, est effectivement prise en considération. Le nombre total de postes de l'indice varie donc pratiquement de 343 à 352 selon le mois.

— Pondération inégale individuelle des postes de l'indice.

Les indices des autres postes dans les 62 localités sont calculés comme précédemment (étapes 1, 2 et 3, les étapes 2 et 3 étant confondues pour la plupart des postes). A partir de l'étape 4, la procédure devient identique pour tous les postes mais cette étape est à présent :

4. l'indice global de chaque localité est la moyenne arithmétique pondérée des indices de postes de cette localité, les coefficients de pondération affectés aux indices de postes, de même d'ailleurs que l'éventail de ces postes, ayant été fixés en tenant compte des résultats de l'enquête sur les budgets des ménages réalisée par l'I.N.S. du 13 mars 1973 au 18 mars 1974.

Si l'on se limite aux grands groupes de postes de l'indice, le schéma de pondération est le suivant :

- produits alimentaires : 118 postes affectés d'un poids total de 25,15 %,
- produits non alimentaires : 151 postes affectés d'un poids total de 42,79 %,
- services : 88 postes affectés d'un poids total de 27,06 %,
- loyers : 1 poste affecté d'un poids total de 5,00 %.

Le passage des valeurs mensuelles des 62 indices globaux de localités à celle de l'indice général pour le Royaume se fait comme précédemment (étapes 5 et 6). De même, la procédure de calcul des indices de postes pour le Royaume est inchangée.

## SALAIRES ET RÉMUNÉRATIONS

### Gains horaires bruts dans l'industrie

#### Gain brut.

Par gain brut, on entend toute rémunération en espèces que l'ouvrier reçoit de son employeur pour le travail effectué au cours de la période de paie considérée, notamment :

- le salaire contractuel horaire, journalier ou hebdomadaire ;
- le salaire à la pièce, à la tâche, au rendement, etc. ;
- les sursalaires pour travail en équipe ou travail continu normal ;
- le salaire pour les heures non prestées par suite de la réduction du travail hebdomadaire ;
- les primes d'assiduité, de régularité et d'ancienneté ;
- les primes pour travail dangereux, insalubre, malpropre, etc. ;
- le sursalaire pour heures supplémentaires, travail de nuit ou de dimanche ;
- les autres sursalaires éventuels.

Ne sont pas compris dans le gain brut

- les allocations familiales légales ;
- les allocations en vue de l'assistance personnelle ;
- les indemnités allouées pour usure de vêtements de travail ou d'outils personnels ;
- les frais de déplacement et de séjour ;
- les primes, gratifications ou participations aux bénéfices qui ne sont pas versées à l'occasion de chaque paie ;
- les paiements en vertu de la loi sur le salaire hebdomadaire garanti et le petit chômage.

Ne sont pas déduits du gain brut :

- le montant des impôts perçus à la source par l'employeur et incombant à l'ouvrier ;
- le montant des charges sociales perçues à la source par l'employeur et incombant à l'ouvrier ;
- les amendes.

#### Heures de travail.

Ce sont toutes les heures de travail effectivement prestées. Elles comprennent les heures de travail normales, les heures supplémentaires et celles du travail de nuit ou du dimanche.

En cas de travail supplémentaire, de nuit, du dimanche ou par équipe, seules les heures consacrées effectivement au travail sont portées en compte, et non les heures fictives octroyées à l'ouvrier pour le calcul du sursalaire afférent au travail accompli dans de telles circonstances.

#### Périodicité.

De 1953 à 1960, la statistique des gains horaires bruts a été élaborée annuellement pour le mois d'octobre. Depuis 1961, les gains horaires bruts sont calculés pour les mois d'avril et d'octobre.

#### Choix des établissements.

La sélection des établissements et des ouvriers se fait par échantillonnage aléatoire. Celui-ci est établi de manière telle qu'un nombre suffisant d'ouvriers soient touchés par l'enquête afin d'obtenir des chiffres représentatifs par industrie. On procède à une stratification par groupe d'industrie et pour chacun d'eux les taux de sondage sont fixés séparément. Les établissements de grande importance (200 travailleurs et plus) sont tous repris dans l'enquête avec une partie de leur personnel ouvrier, les établissements de taille moyenne (de 50 à 199 travailleurs) sont repris en partie avec une fraction de leurs ouvriers, enfin, les petits établissements (de 10 à 49 travailleurs) se trouvent partiellement dans l'échantillon, mais ils fournissent des renseignements pour l'ensemble de leurs ouvriers.

Le champ d'observation couvre à peu près un million d'ouvriers répartis en près de 14.000 établissements ; l'échantillon ne retient que 8% des individus occupés dans 2.500 établissements.

#### Méthodes de calcul.

Le gain brut de chaque ouvrier pendant la période de paie considérée est divisé par le nombre d'heures prestées au cours de cette période, de sorte que l'on obtient ainsi le gain horaire brut par ouvrier.

##### a) Gain horaire brut moyen par groupe d'industrie.

Pour chaque groupe d'industrie, on calcule d'abord le gain horaire brut moyen des hommes et des femmes majeurs d'une part et, par année d'âge, celui des hommes et des femmes mineurs d'autre part. Ces moyennes s'obtiennent en divisant la somme des gains horaires bruts des ouvriers intéressés par le nombre d'ouvriers du groupe de sexe et du groupe d'âges correspondant.

Tous ces chiffres sont ensuite groupés de façon à obtenir, pour chaque groupe d'industrie, les gains horaires bruts moyens pour le total des hommes, le total des femmes, ainsi que pour l'ensemble du groupe d'industrie (sans distinction de sexe et de groupe d'âges).



Pour effectuer ce groupement, on a utilisé des coefficients de pondération fixes pour les nombres d'ouvriers de chaque groupe d'âges et groupe de sexe.

b) *Gain horaire brut moyen par classe d'industrie, par branche d'industrie et pour l'ensemble des branches d'industrie.*

En calculant les gains horaires bruts moyens par classe d'industrie, par branche d'industrie et pour l'ensemble de l'industrie, le gain horaire brut moyen de chaque groupe d'industrie qui s'y trouve représenté a également été pondéré au moyen de coefficients de pondération fixes.

Ces coefficients sont basés sur le pourcentage d'ouvriers par groupe d'industrie fourni par les enquêtes sur la structure et la répartition des salaires.

Le système de pondération fixe élimine, dans la mesure du possible, les modifications aléatoires ou systématiques intervenues dans la structure du personnel et de l'industrie et permet d'obtenir ainsi une idée plus claire de l'évolution des salaires.

Chez les mineurs d'âge surtout, les salaires sont très diversifiés et les glissements peuvent avoir une grande influence. C'est pourquoi on a appliqué la pondération fixe par année d'âge pour cette catégorie de travailleurs.

## EMPLOI

### Aperçu de la main-d'œuvre

*Main-d'œuvre salariée occupée.* Toutes les personnes au service d'employeurs privés ou publics, effectivement au travail ou temporairement absentes de leur travail (chômeurs partiels et accidentels).

*Main-d'œuvre civile.* La main-d'œuvre civile comprend la main-d'œuvre salariée occupée, les chômeurs (sans travail ou cherchant du travail), les employeurs, les personnes travaillant pour leur propre compte ainsi que les personnes non rémunérées occupées dans les entreprises familiales (aidants).

*Forces armées.* Par forces armées, on entend les militaires de carrière et les miliciens sous les drapeaux.

La Gendarmerie est comprise parmi la main-d'œuvre civile.

### *Main-d'œuvre totale.*

La main-d'œuvre totale comprend la main-d'œuvre civile et les forces armées.

### Employeurs et travailleurs assujettis à la Sécurité sociale

Les *travailleurs assujettis* sont les travailleurs liés par un contrat de louage de travail, ainsi que les assimilés à ces travailleurs, c'est-à-dire :

- a) les apprentis ;
- b) les personnes qui, sans être liées par un contrat de louage de travail, sont occupées soit dans le secteur privé, soit dans le secteur public (Etat, provinces, communes, enseignement, etc.) et auxquelles l'arrêté royal du 28 novembre 1969 a étendu totalement ou partiellement l'application du régime général de sécurité sociale (loi du 27 juin 1969).

L'« effectif des travailleurs » est le nombre des assujettis ainsi définis et occupés au dernier jour du trimestre. Il comprend également les assujettis dont le contrat de louage de travail se trouve suspendu par suite de maladie, d'accident, de repos de grossesse ou d'accouchement ou de rappel sous les armes ainsi que les assujettis non présents au travail le jour considéré pour raison de congé, de grève, de chômage partiel ou accidentel ou d'absence justifiée ou non. Ne sont donc compris ni les travailleurs en chômage complet, ni les travailleurs invalides ou pensionnés.

Les *employeurs* sont ceux qui ont effectivement occupé au cours du deuxième trimestre de l'année envisagée, des travailleurs assujettis à la sécurité sociale.

L'« employeur », considéré comme unité de compte, est la règle de base. Cependant, dans le cas des employeurs qui possèdent au moins deux sièges d'exploitation, succursales ou divisions techniques distincts et (ou) qui exercent des activités différentes, l'unité « employeur » est remplacée par l'unité « établissement ».

*N.B.* : A partir de l'exercice 1973, les données statistiques sont établies sur base de la nomenclature générale des activités économiques des Communautés européennes, la N.A.C.E., substituée à la classification internationale S.D.N. En raison des divergences existant entre les deux nomenclatures quant aux définitions des activités économiques, les données statistiques des cinq derniers exercices ne sont plus comparables à celles présentées les années précédentes.

## Saisonniers

Un saisonnier est un travailleur belge ayant conclu un contrat de travail avec un employeur français pour effectuer, dans un département, une ou plusieurs campagnes.

### Permis de travail délivrés aux travailleurs étrangers

En vertu de la réglementation en vigueur, aucun employeur ne peut occuper un travailleur qui ne possède pas la nationalité belge sans avoir au préalable, obtenu l'autorisation d'occupation du ministre qui a l'emploi dans ses attributions.

L'employeur ne peut utiliser les services de ce travailleur que dans les limites fixées par cette autorisation.

De même, aucun travailleur étranger ne peut se rendre en Belgique en vue d'y rechercher un emploi, ni fournir de prestations de travail sans avoir préalablement obtenu un permis de travail. Il ne peut prester ses services que dans les limites de ce permis.

Autorisation d'occupation et permis de travail sont délivrés simultanément sur base d'une demande introduite par l'employeur.

Lors de l'immigration et pendant une certaine période les travailleurs reçoivent un permis de travail B de durée limitée généralement à un an. Tout changement d'employeur doit être préalablement autorisé et donne lieu à délivrance d'un permis de travail.

Pour certaines professions qui par nature sont exercées chez plusieurs employeurs, les travailleurs peuvent obtenir un permis C de durée limitée à un an.

Après un certain nombre d'années de travail, variable selon la nationalité et la situation familiale ou après cinq ans de séjour, le travailleur peut recevoir à sa demande et sans intervention d'un employeur, un permis de travail A, de durée illimitée, valable pour tous les employeurs et toutes les professions.

En ce qui concerne les ressortissants des pays membres de la C.E.E. seul leur séjour et leur établissement est encore réglementé. Ils ont donc le droit d'exercer une activité salariée sur le territoire belge dans les mêmes conditions que celles qui régissent l'emploi des travailleurs nationaux.

Les données figurant dans le tableau publié se rapportent uniquement aux permis accordés en première demande.

## Frontaliers

Les frontaliers sont les personnes résidant dans une province frontalière d'un pays et travaillant dans une province frontalière de l'autre pays et qui, en général, rentrent quotidiennement ou au moins une fois par semaine chez eux.

**Personnels des Communes, des Fédérations et Agglomérations de communes, Centres publics d'aide sociale et des Intercommunales**

Le recensement du personnel des autorités publiques locales citées ci-haut est opéré par la Caisse spéciale de compensation pour allocations familiales. Ce recensement est facilité par le fait que ladite Caisse dispose d'un fichier assez complet du personnel envisagé; l'article 32 des lois coordonnées relatives aux allocations familiales pour travailleurs salariés dispose en effet que sont affiliés de plein droit à la Caisse spéciale les communes, les établissements publics qui en dépendent (C.P.A.S., Régies, etc.) et les associations de communes (celles qui répondent aux critères de la loi du 1.3.1922 sur la création d'intercommunales). A titre transitoire, le ministère de la Prévoyance sociale avait marqué son accord pour que les agglomérations et les fédérations de communes organisées par la loi du 26 juillet 1971, adhèrent à la Caisse spéciale en attendant que les dispositions de l'article 32 précité, leur soient applicables. L'article 32, complété par l'article 63 de la loi du 23.12.1974, dispose, qu'en plus des catégories déjà citées (communes, établissements publics qui en dépendent et les associations de communes), s'y ajoutent les Agglomérations et les Fédérations de communes, les établissements publics qui dépendent des Agglomérations et les Fédérations de communes, la Commission française de la Culture, la Commission néerlandaise de la Culture et les Commissions réunies de la Culture de l'agglomération bruxelloise.

**Définition des unités statistiques utilisées.**

**Travailleur.**

Est considéré comme unité, le travailleur occupé le dernier jour du trimestre auprès d'une administration affiliée et pour lequel des cotisations ont été versées à la Caisse spéciale au cours du trimestre considéré.

**Agents définitifs.**

On entend par là les personnes pourvues d'une nomination à titre définitif, c'est-à-dire celles pour lesquelles l'employeur verse à l'O.N.S.S. uniquement une cotisation pour le secteur des « soins de santé ».

**Agents non définitifs.**

Cette rubrique comprend toutes les personnes qui ne répondent pas aux critères de l'agent définitif.

Sont recensés dans les statistiques, les agents qui, au dernier jour du trimestre :

- étaient effectivement au travail ;
- se trouvaient dans une situation assimilée à une journée de travail effectif pour autant qu'ils aient donné lieu au paiement de cotisations au cours du trimestre considéré.

**Personnel administratif (tous les organismes).**

Agents chargés d'une tâche essentiellement administrative (secrétaire, receveur, directeur, rédacteur, commis, etc).

**Personnel ouvrier (tous les organismes).**

Les travailleurs manuels quelle que soit leur qualification (spécialistes, qualifiés ou non, voirie, entretien, concierges, nettoyeuses, etc.).

**Police (communes).**

Officiers et agents subalternes, la police rurale.

**Incendie (communes).**

Officiers et agents subalternes.

**Enseignement (communes).**

Les membres du personnel de direction et du corps enseignant et les maîtres d'études-éducateurs des établissements communaux d'enseignement, pour lesquels l'Etat n'alloue pas de subvention-traitement.

**Personnel médical (C.P.A.S.).**

Tous les grades du corps médical y compris les dentistes.

**Personnel paramédical (C.P.A.S.).**

Chimiste, kinésiste, pharmacien, vétérinaire, etc.

**Personnel soignant (C.P.A.S.).**

Accoucheuse, infirmier(e), soigneuse, etc.

**Personnel technique universitaire (associations intercommunales).**

Uniquement les titulaires de diplômes donnant accès au premier niveau dans les administrations de l'Etat (ingénieurs, etc.).

**Personnel technique non universitaire (associations intercommunales).**

Conducteur civil, architecte, surveillant de travaux, diplômés A1, A2, etc.

**Personnel médical, paramédical et soignant-personnel des services sociaux (associations intercommunales).**

Assistant(e) social(e), etc.

**Autres (tous les organismes).**

Tous les agents ne répondant à aucun des critères précédents.

**Prestations complètes.**

Agents dont les prestations donnent lieu au paiement d'une cotisation mensuelle.

**Prestations incomplètes.**

Agents dont les prestations donnent lieu au paiement d'une cotisation journalière.

**Personnel occupé par les provinces**

Ce personnel a été recensé par la Caisse spéciale de compensation pour allocations familiales.

**Unité statistique « travailleur ».**

Est considéré comme unité statistique, le travailleur occupé auprès d'une Administration provinciale, et dont le traitement est inscrit au budget de la province.

**Personnel administratif.**

Tous les agents chargés d'une tâche administrative.

**Personnel de service.**

Les ouvriers non qualifiés (voirie, entretien, etc.).

**Personnel technique.**

Les ouvriers qualifiés.

**Brigadiers-champêtres.**

Les chefs de la police rurale.

**Inspection.**

Les fonctionnaires chargés de l'inspection du secteur enseignement.

**Auxiliaires de l'enseignement.**

Les membres du personnel qui assistent le personnel enseignant dans l'exécution de leur tâche (p. ex. les maîtres d'études-éducateurs, les chefs d'atelier, etc.).

**Profession principale.**

Les agents n'exerçant aucune autre fonction rétribuée.

**Profession accessoire.**

Les agents exerçant plus d'une fonction rétribuée.

**Prestations complètes.**

Les agents qui fournissent des prestations dont l'horaire correspond à celui d'une activité professionnelle complète normale.

### Définitifs.

Les agents pourvus d'une nomination à titre définitif, c'est-à-dire ceux pour qui l'employeur verse à l'O.N.S.S. uniquement une cotisation pour le secteur des « soins de santé ».

## AFFAIRES SOCIALES

### Bilan de la sécurité sociale

Le but de ce tableau est la réunion des données statistiques relatives aux recettes des différents secteurs de la sécurité sociale obligatoire pour travailleurs salariés et indépendants.

Ces secteurs sont :

- a) maladie et invalidité ;
- b) chômage ;
- c) pensions de retraite et de survie ;
- d) prestations familiales ;
- e) vacances annuelles ;
- f) accidents du travail ;
- g) maladies professionnelles.

Dans ce tableau ne sont pas comprises les recettes et dépenses :

- des assurances libres et complémentaires (maladie et pensions) ;
- de l'aide sociale (revenu garanti, handicapés, assistance publique) ;
- des prestations sociales aux agents définitifs de l'Etat (à l'exception des soins de santé) et au personnel des administrations locales (à l'exception des soins de santé et des prestations familiales) ;
- des prestations familiales aux agents temporaires de l'Etat ;
- de l'aide sociale aux anciens combattants et aux victimes de guerre ;
- de la sécurité sociale d'outre-mer.

Les recettes sont constituées par :

- les cotisations des assurés ;
- les cotisations des employeurs ;
- les subventions ou contributions de l'Etat ;
- les subventions ou contributions d'autres pouvoirs publics ;
- le rendement des fonds placés ;
- les autres recettes.

Les dépenses comprennent :

- les prestations en espèces (indemnités, allocations, pensions) ;
- les prestations en nature (soins médicaux, charbons gratuits, etc.) ;
- les frais d'administration des organismes gestionnaires ;
- les autres dépenses.

Les renseignements statistiques sont fondés sur les comptes annuels et les bilans des organismes assureurs.

### Assujettis au régime d'allocations familiales pour travailleurs indépendants

Sont assujettis les travailleurs indépendants et les aidants visés à l'article 2 de l'arrêté royal n° 38 du 27 juillet 1967 organisant le Statut social des travailleurs indépendants.

Il s'agit :

- des travailleurs indépendants proprement dits, c'est-à-dire toute personne physique qui exerce, en Belgique, une activité professionnelle en raison de laquelle elle n'est pas engagée dans les liens d'un contrat de louage de travail ou d'un statut ;

- des personnes chargées d'un mandat dans une association ou une société de droit ou de fait ;
- sous certaines conditions, des aidants, c'est-à-dire toute personne qui assiste ou supplée un travailleur indépendant dans l'exercice de sa profession, sans être liée envers lui par un contrat de louage de travail.

### Allocations familiales aux salariés (Loi du 4 août 1930)

**Entreprises affiliées** : il s'agit des personnes qui, soit dans l'exploitation d'une entreprise industrielle, commerciale, agricole ou autre, soit dans l'exercice d'une profession, soit à tout autre titre, occupent habituellement au travail en vertu d'un contrat de louage de services, une ou plusieurs personnes sans distinction de sexe ni d'âge.

**Travailleurs occupés** : il s'agit des personnes occupées dans les entreprises affiliées. Ne figurent pas dans la statistique : les agents de l'Etat, des provinces, des communes, les magistrats, les membres de la Cour des Comptes et du Conseil d'Etat, les militaires de carrière, les ouvriers militaires, etc.

**Familles attributaires** : l'unité statistique est la famille à laquelle des allocations sont attribuées.

**Enfants bénéficiaires** : l'unité statistique est l'enfant qui bénéficie des allocations familiales. Celles-ci sont octroyées aux conditions fixées par la loi en faveur des enfants légitimes, des enfants naturels, des enfants adoptés, des enfants dont le travailleur ou son conjoint assument la tutelle officieuse, des petits-enfants et arrière-petits-enfants, des enfants recueillis, des frères et sœurs. Les allocations familiales sont dues jusqu'à ce que les enfants aient atteint l'âge de 14 ans ou jusqu'à l'âge auquel prend fin l'obligation scolaire si les enfants atteignent l'âge de 14 ans avant cette date.

Les allocations familiales sont maintenues :

- a) jusqu'à l'âge de 16 ans : sous certaines conditions ;
- b) jusqu'à l'âge de 21 ans : pour les enfants liés par un contrat d'apprentissage reconnu et contrôlé ;
- c) jusqu'à l'âge de 25 ans : pour les étudiants ; pour les enfants qui accomplissent un stage pour pouvoir être nommés à une charge ; pour les enfants qui ne suivent plus de cours et préparent un mémoire de fin d'études supérieures ; pour les enfants qui sont atteints d'une incapacité de travail d'au moins 66 p.c. ; pour la jeune fille qui remplace comme ménagère la mère décédée ou qui assiste la mère dans sa tâche ménagère ; pour la jeune fille ou le jeune homme qui n'exerce aucune activité autre que celle de responsable de l'organisation ménagère du foyer de la mère veuve, divorcée, séparée de corps ou de fait, qui exerce une activité professionnelle ou, dans les mêmes conditions, du foyer du père resté seul ; pour les enfants handicapés ;
- d) sans limite d'âge : pour les enfants handicapés occupés par un atelier protégé ou pour les enfants inaptes à l'exercice d'une profession quelconque en raison de leur état physique ou mental.

### Assurance mutualiste libre

L'assurance mutualiste libre comprend :

- 1° l'assurance soins de santé pour certains risques (dits « petits risques ») non couverts par le régime d'assurance obligatoire, notamment pour les travailleurs indépendants et les membres des communautés religieuses ;



2° l'assurance-indemnités qui s'adresse, en principe, à tous les assurés qui ne bénéficient pas d'un régime obligatoire d'assurance-indemnités et qui désirent se prémunir contre les risques d'incapacité de travail et d'invalidité.

Toutefois, les membres des mutualités féminines qu'ils bénéficient ou non d'un régime obligatoire d'assurance-indemnités, peuvent participer au service d'indemnités familiales en cas d'hospitalisation ;

3° l'assurance complémentaire organisée en faveur de tous les assurés sociaux comporte :

- le service d'ambulance ;
- le service de convalescence ;
- l'assurance maternelle ;
- l'assurance décès ;
- l'assurance dotale ;
- l'assurance féminine et familiale ;
- les cures d'air préventives pour enfants ;
- l'épargne prénuptiale.

### **Institut national d'Assurance Maladie-Invalidité**

#### *Bénéficiaires*

Les bénéficiaires sont les personnes qui, à un titre quelconque, peuvent prétendre aux prestations de l'assurance maladie-invalidité. L'ensemble des bénéficiaires se compose des assurés titulaires et des personnes qui font partie de leur ménage.

#### *Titulaires*

Par assuré titulaire, il faut entendre toute personne qui bénéficie de tout ou en partie des prestations de l'assurance maladie-invalidité soit en qualité de travailleur ou assimilé, de pensionné ou de veuve.

Les assurés titulaires se répartissent en titulaires indemnisables et en titulaires non indemnisables.

#### *Titulaires indemnisables*

Les titulaires indemnisables comprennent les titulaires indemnisables primaires et les invalides.

Les titulaires indemnisables primaires sont les travailleurs actifs, les malades, les chômeurs et les personnes se trouvant en assurance continuée.

#### *Titulaires non indemnisables*

Les titulaires non indemnisables sont les pensionnés et les veuves, les orphelins et les personnes assimilées aux travailleurs en vertu d'un des arrêtés d'extension.

#### *Membres du ménage*

Par membre du ménage, il faut entendre le conjoint, les descendants et les ascendants, dans les conditions fixées par les dispositions légales et réglementaires.

#### *Accident du travail*

L'unité statistique de l'accident du travail est la victime et non l'accident qui peut entraîner des dommages d'une manière collective pour plusieurs victimes. D'autre part, la statistique n'est pas un relevé des individus blessés, une même personne pouvant avoir été victime de plusieurs accidents au cours d'un exercice.

*Unités-ouvriers et unités-employés.* Les nombres d'unités-ouvriers et unités-employés s'obtiennent en divisant par le chiffre 300 le nombre de journées effectives de travail augmenté des fractions de journées prestées par le personnel au-delà de la journée normale de travail.

#### *Maladies professionnelles*

Les maladies professionnelles indemnisées par le Fonds des Maladies professionnelles sont celles désignées par arrêté royal. La liste des industries, professions ou catégories d'entreprises dans lesquelles la victime d'une maladie professionnelle est présumée avoir été exposée au risque de cette maladie est également déterminée par arrêté royal.

## **Chômage**

### *Assujettis à l'assurance chômage*

Les assujettis à l'assurance chômage comprennent les assujettis à la sécurité sociale, les chômeurs complets relevés à la même date ainsi que l'effectif des travailleurs frontaliers.

#### *Chômeurs complets*

Par chômeur complet, il faut entendre les travailleurs dont le contrat de louage de travail a pris fin.

#### *Chômeurs partiels*

Par chômeur partiel, il faut entendre les travailleurs qui restent liés à un employeur par un contrat de louage de travail, mais dont les prestations de travail sont temporairement réduites ou suspendues.

#### *Offre d'emploi reçue*

L'offre d'emploi reçue représente la place vacante pour un travailleur.

#### *Placement effectué*

Le placement effectué est l'offre d'emploi satisfaite.

### **Unions professionnelles reconnues**

Pour être reconnue, une union professionnelle doit avoir la personnalité civile, posséder des statuts et faire entériner ceux-ci par le Conseil d'Etat. L'union professionnelle est enregistrée dans la statistique si la reconnaissance a été accordée.

## **COMPTES NATIONAUX**

Le Produit national est l'expression en valeur du résultat de l'activité économique de la nation au cours d'une période donnée, ordinairement une année.

Par activité économique il faut entendre toute activité susceptible de créer une valeur ou d'ajouter une valeur à celles qui existent déjà ; c'est le cas, par exemple, de la production, de la distribution et de la prestation de services.

En adoptant la notion de la valeur pour mesurer l'activité économique, il est possible d'additionner et de comparer le résultat de divers genres d'activités économiques.

L'ampleur de l'activité économique d'une nation au cours d'une année donnée peut être mesurée suivant trois méthodes : 1° en déterminant la valeur des biens et des services produits pendant l'année (origine du Produit national : optique « production ») ; 2° en additionnant les revenus attribués aux facteurs de production pour leur participation au processus de production (répartition du Produit national entre les facteurs de production ou optique « revenus ») ; 3° en totalisant la valeur des biens et des services achetés au moyen de ces revenus (affectation du Produit national ou optique « dépenses »).

On utilise diverses acceptions du terme « Produit national ». Le *Produit national « net »* est le Produit national diminué des amortissements ou provisions nécessaires pour maintenir en état l'appareil productif. Lorsque ces amortissements n'ont pas été déduits, on parle du *Produit national « brut »*.

Le *Produit national « au coût des facteurs »* ne tient pas compte des impôts indirects et des subsides qui influencent, en quelque sorte artificiellement, le niveau des prix. La valeur des biens et services produits obtenue par sommation des rémunérations octroyées aux facteurs de production en contrepartie de leurs prestations, augmentée éventuellement des amortissements, ne correspond pas à la valeur des mêmes biens et services calculés aux prix payés par les utilisateurs (consommateurs ou acheteurs de biens d'investissements) parce que ces prix du marché ont subi l'influence des impôts indirects. Le *Produit national « aux prix du marché »* s'obtiendra donc en majorant le Produit

national brut ou net « au coût des facteurs » du montant des impôts indirects et en le diminuant du montant des subventions.

Remarquons enfin que lorsqu'on parle du Revenu national, sans autre précision, l'on entend généralement le Produit national net au coût des facteurs.

#### Origine du Produit national

La valeur ajoutée d'une branche d'activité, c'est-à-dire sa contribution au Produit national, représente, par définition, le supplément de valeur qui vient s'adjoindre au montant des matières et services consommés grâce à la mise en œuvre des facteurs de production (travail, capital, contribution de l'entrepreneur, ...). On peut donc obtenir la valeur ajoutée en faisant la différence entre la valeur de la production (output) et la valeur des biens consommés et des services utilisés autres que ceux fournis par les facteurs de production (input intermédiaire). C'est cette méthode de calcul directe qui est employée dans la mesure du possible.

La valeur ajoutée des branches d'activité pour lesquelles on ne dispose pas de chiffres d'output et d'input est déterminée par sommation des rémunérations des facteurs de production (salaires, appointements, loyers, intérêts, ...) en tenant compte des conventions adoptées en la matière, particulièrement pour le secteur des administrations publiques.

#### Répartition du Produit national

Dans cette optique, le Produit national est calculé par addition des revenus attribués soit aux résidents habituels, soit aux pouvoirs publics en contrepartie de leur participation au processus de production; ces revenus sont majorés des bénéfices mis en réserve par les sociétés ou transférés par elles à l'Etat sous forme d'impôts.

Il convient de remarquer que le revenu total des particuliers ne coïncide pas avec la part du Revenu national attribuée aux particuliers. Pour passer de cette seconde notion à la première, il faut en effet y ajouter les transferts courants, c'est-à-dire les paiements sans contre-prestation économique dont bénéficient les particuliers et qui proviennent surtout de l'Etat ou du reste du monde; les plus importants de ces transferts résultent des paiements faits par l'Etat dans le cadre de la Sécurité sociale; ils provoquent une redistribution de revenus pris en considération par ailleurs et ne modifient pas le total du revenu national.

#### Affectation du Produit national

Le calcul du Produit national s'effectue à ce stade par addition des divers éléments de consommation et d'investissement qui constituent les affectations de ce Produit.

On calcule donc successivement les dépenses de consommation des consommateurs finals (ménages ou Etat), la formation intérieure brute de capital (y compris les variations de stocks) et l'exportation nette de biens et de services.

\*  
\* \*

En estimant les différentes composantes du Produit national, on se conforme autant que possible aux définitions du Système normalisé de Comptabilité nationale de l'Organisation européenne de Coopération économique (actuellement Organisation de Coopération et de Développement économiques). Ceci vaut d'ailleurs pour le calcul dans les trois optiques.

Pour la description de la méthode adoptée en vue de l'estimation des divers postes, nous renvoyons au *Bulletin de Statistique* n° 6 (1963), n° 7-8 (1964), n° 7-8 (1965), n° 7-8 (1966), n° 7-8 (1967), n° 7-8 (1968), n° 11 (1969), n° 8-9 (1970), n° 7-8 (1971), n° 7-8 (1972), n° 8-9 (1973), n° 1 (1975), n° 7-8 (1975), n° 7-8 (1976) et n° 4 (1978) ou aux *Etudes statistiques et économétriques* n° 4 (1963), n° 8 (1964), n° 11 (1965) et n° 13 (1966) et aux *Etudes statistiques* n° 16 (1967), n° 19 (1968), n° 20 (1969), n° 21 (1970), n° 25 (1971), n° 28 (1972), n° 33 (1973), n° 36 (1975), n° 40 (1975), n° 45 (1976) et n° 52 (1978).

Le Produit national est estimé autant que possible de façon indépendante suivant les trois méthodes: production, répartition et affectation. Il est inévitable que les trois totaux ainsi obtenus ne coïncident pas exactement.

On a finalement retenu comme estimation du Produit national la moyenne des résultats obtenus selon les trois optiques. Ceci implique que l'on apporte à chacun des montants primitivement obtenus une correction reprise dans les tableaux sous la dénomination « ajustement statistique ». Pour permettre d'apprécier l'évolution du Produit national en termes quantitatifs — c'est-à-dire abstraction faite de l'évolution des prix — des tableaux à prix constants (prix de 1970) ont été joints aux tableaux à prix courants. Compte tenu des difficultés et des objections méthodologiques, un calcul à prix constants n'a été fait que pour la production et les dépenses.

On a retenu comme indice de quantité du Produit national la moyenne des indices de quantité obtenus selon les deux optiques précitées. On a alors multiplié le Produit national relatif à 1970 par cet indice de quantité moyen pour obtenir le Produit national à prix constants de chacune des années considérées. Un ajustement statistique a dû, de ce fait, être introduit dans les tableaux à prix constants tout comme dans les tableaux à prix courants.



# TABLE ALPHABÉTIQUE DES MATIÈRES

## A

Abattage du bétail (pour la consommation publique), 214.  
Abonnements au téléphone, 371.  
Abrasifs (production), 267.  
Abus de confiance, escroqueries, tromperies (condamnés), 195.  
Accessoires métalliques du bâtiment :  
— expéditions, 269.  
— indices de la production, 276.  
— personnel, 278.  
Accidents (décès produits par ...), 92.  
Accidents de roulage et de circulation :  
— sur la voie publique, 354.  
— sur les chemins de fer, 338.  
— sur les chemins de fer vicinaux, 341.  
Accidents du travail :  
— résultats globaux, 624, 625.  
— recettes de l'assurance, 579.  
Accises :  
— et douanes, 380, 384.  
— et taxes de consommation, 380.  
— produits soumis aux droits d'accises, 283, 380, 381.  
Accouchements multiples, 51.  
Accoucheuses, 75.  
Acétylène (production), 264.  
Acid-oils (production), 255.  
Acide nitrique (production), 264.  
Acide phosphorique (production), 264.  
Acide sulfurique et oléum (production), 264.  
Acier brut (indices de la production), 276.  
Acier, aciéries :  
— production :  
— de différents pays, 691.  
— belge, 252, 268.  
— indices de la production, 276.  
— personnel, 278.  
Acier et fer (valeur ajoutée), 648, 651, 654.  
Acier, fer et métaux non ferreux (formation intérieure brute de capital), 666, 671.  
Aciéries de moulage (indices de la production), 276.  
Aciéries de moulage, fonderies, tréfileries, étirage et laminage (indices de la production), 276.  
Actions cotées aux bourses de Bruxelles et d'Anvers, 424, 425.  
Activités : voir « population active ».  
Adoptions, 52.

Aérodromes belges :  
— trafic commercial, 324 à 331.  
— transit, 324, 325, 328, 329.  
— Bruxelles-National, 332 à 334.  
— trafic de la Sabena, 335.  
Aéronautique, cycle, etc. :  
— expéditions totales, 269.  
— indices de la production, 276.  
— personnel, 278.  
Affaires criminelles, 192 à 195.  
Agents de l'Etat : voir « personnel ».  
Agglomérations et fédérations de communes, communes, commissions d'Assistance publique et des intercommunales (personnel), 522 à 524.  
Agglomérés de ciment et asbeste-ciment :  
— ouvriers, 246.  
— salaires, 246.  
— appointements, 246.  
— matières consommées, 246.  
— production, 246, 247.  
— livraisons, 247.  
— stocks, 247.  
— capital (augmentation, réduction), 247.  
— amortissements, 247.  
— valeur ajoutée, 648, 651, 654.  
Agglomérés de houille :  
— ouvriers, 246.  
— salaires, 246.  
— appointements, 246.  
— matières consommées, 246.  
— production, 246, 247, 252, 265.  
— indices de la production industrielle, 275.  
— livraisons, 247.  
— ventes, 265.  
— stocks, 247, 265.  
— consommation, 265.  
— capital (augmentation, réduction), 247.  
— amortissements, 247.  
Agglomérés de houille (fabrique d'...), raffineries de pétrole, cokeries et usines à gaz (valeur ajoutée), 648, 651, 654.  
Agglomérés de plâtres :  
— production, 253.  
— indices de la production, 275.  
Agneaux :  
— abattus, 214.  
— poids de la viande, 214.  
Agriculture et ravitaillement (dépenses de l'Etat pour l'...), 387.  
Agriculture (dépenses de l'Etat), 387.  
Agriculture et forêts :  
— recensement au 15 mai, 202 à 204; 206 à 209; 224 à 226.

- recensement forestier, 221 à 226.
  - bois :
    - soumis au régime forestier (feuillus et résineux), 226.
    - non soumis au régime forestier (feuillus et résineux), 226.
    - nombre d'hectares, 221, 223 à 226.
    - produits des coupes, 222.
    - revenus et dépenses, 223, 658.
    - mutations immobilières, 491.
    - propriétaires des bois, 226.
    - forêts par province, 223.
  - exploitations agricoles :
    - nombre, 200, 206.
    - propriétés agricoles (mutations immobilières), 490.
    - revenus, 658.
    - formation intérieure brute de capital, 665, 670.
  - cultures :
    - nombre d'hectares, 200 à 203; 205 à 209.
    - engrais :
      1. index agricole, 218
      2. production, 219.
      3. importation, exportation, 219.
      4. consommation, 219.
      5. indices des prix de gros, 531, 532.
    - production, 213.
    - valeur ajoutée, 647, 650, 653.
    - valeur de la production, 220, 650, 658.
    - rendement, 211, 212.
    - prix moyen des principaux produits agricoles, 216.
  - matériel agricole :
    - parc, 204.
    - incidence dans les frais de production, 218.
  - frais de production, 217, 218, 658.
  - main-d'œuvre agricole, 203, 497, 502, 517, 520.
  - salaires, 217, 218, 220.
  - fermages, 217, 218, 220.
  - chômage, 628, 632.
  - animaux :
    - nombre, 200, 205, 207 à 209.
    - abattus, 214.
    - valeur de la production animale, 220, 658.
    - maladies contagieuses, 210.
  - régions agricoles, 207, 208.
  - crédit agricole, 451 à 457.
- Agriculture et horticulture (revenu), 658.
- Aidants, 497.
- Aide à l'étranger (dépenses de l'Etat), 387.
- Aide sociale (dépenses de l'Etat), 387.
- Alcool :
- distilleries, 283.
  - distilleries d'alcool et levureries :
    - ouvriers, 238.
    - salaires, 238.
    - appointements, 238.
    - matières consommées, 238.
    - production, 238, 239.
    - livraisons, 239.
    - stocks, 239.
    - capital (augmentation, réduction), 239.
    - amortissements, 239.
  - production, 283.
  - indices de la production, 274.
  - consommation, 283, 662, 668.
  - droits d'accises et taxes de consommations spéciales, 380.
- Alcoolisme :
- cirrhose du foie, 81.
  - nombre de condamnés, 193.
- Aliments composés pour animaux (fabrication d'...) :
- personnel, 238, 277.
  - salaires, 238.
  - appointements, 238.
  - matières consommées, 238.
  - production, 238, 239, 255.
  - livraisons, 239.
  - stocks, 239.
  - capital (augmentation, réduction), 239.
  - amortissements, 239.
- Aliments pour le bétail :
- étendue cultivée, 200 à 203; 205, 207 à 209.
  - rendement, 211, 212.
  - prix moyens, 216.
  - indices des frais de production, 218.
  - production, 213, 255.
- Alimentation :
- établissements industriels, 520.
  - eau consommée, 272.
  - émissions d'actions des sociétés anonymes, 473.
  - émissions des S.P.R.L., 475.
  - émissions d'obligations et de bons de caisse, 477.
  - personnel, 277, 279, 520.
  - chômage, 628, 632.
  - indices des ventes, 292.
- Alimentation, boissons, tabacs :
- valeur ajoutée, 647, 650, 653.
  - formation intérieure brute de capital, 666.
- Allocations :
- familiales, 579, 580, 586, 587.
  - pour la démolition des taudis, 108.
- Allumettes :
- production, 264.
  - indices de la production, 275.
  - personnel, 277.
- Aluminium (production), 268.
- Ameublement :
- ventes facturées, 262.
  - articles en papier et carton, 263.
  - indices des ventes, 292.
  - commerce du bois et de la construction (établissements, personnel), 521.
- Ammoniaque de synthèse et dérivés (production), 264.
- Anhydride sulfureux, 97 à 102.
- Animaux de ferme :
- nombre, 200, 204, 205, 207 à 209.
  - abattus pour la consommation, 214.
  - valeur de la production animale, 658.
  - maladies contagieuses, 210.
- Antimoine, cadmium, etc. (production), 268.
- Appareils électro-ménagers (dépenses de consommation), 663, 669.

- Appareils de levage, manutention et pesage :
- expéditions, 269.
  - indices de la production, 276.
  - personnel, 278.
- Appareils de mesure, de laboratoire et analogues :
- expéditions, 269.
  - personnel, 278.
- Appareils et installations pour diverses industries :
- expéditions, 269.
  - indices de la production, 276.
  - personnel, 278.
- Appareils de radio et de télévision (dépenses de consommation), 663, 669.
- nombre de détenteurs, 376.
- Appareils télégraphiques en service, 369.
- Appartements :
- construits par la Société nationale du Logement, 460.
  - vendus, 490.
- Apprentissage (contrats d'...), 170, 171.
- Arboretums (superficie, volume, valeur), 224, 225.
- Architectes, 498.
- Ardoises :
- production, 253.
  - indices de la production, 274.
- Argent (production), 268.
- Argile :
- (production), 267.
  - indices de la production, 275.
- Armée :
- hôpitaux militaires, 91, 92.
  - miliciens exemptés ou ajournés, 93.
  - miliciens ayant subi la visite médicale, 93.
  - taille des miliciens, 94.
  - degré d'instruction des hommes incorporés, 176.
  - dépenses pour la défense nationale, 382, 383, 387.
  - pensions de retraite, 585.
  - opérations de recrutement, 93, 508.
  - effectifs présents, 508.
  - forces armées, 502.
  - valeur ajoutée, 649, 652, 655.
  - affectation du produit national, 664, 665, 670.
- Armes et munitions :
- expéditions totales, 269.
  - indices de la production, 276.
  - personnel, 278.
- Arriérés pédagogiques incorporés dans l'armée, 176.
- Arrondissements :
- administratifs, 5, 14 à 23; 32, 33, 44.
  - judiciaires, 5.
- Arts, lettres (A.S.B.L. ou d'utilité publique), 642.
- Articles :
- de ménage en matières plastiques (livraisons), 270.
  - ménagers durables (consommation privée), 663, 669.
  - de mode, vêtements, textiles (nombre d'établissements et personnel), 520, 521.
  - de toilette, coiffures et soins corporels (consommation privée), 663, 669.
  - de tôlerie, de tréfilerie et de laminage à froid; accessoires métalliques du bâtiment (consommation privée), 663, 669.
  - et accessoires en matières plastiques pour le bâtiment, meubles et parties de meubles (livraisons), 270.
  - de sports, jeux, jouets et disques pour gramophones en matières plastiques (livraisons), 270.
- Artistes (chômeurs), 628.
- Asiles et instituts (libéralités reçues), 643.
- Assistance publique (comptes et budgets des commissions d'...), 402.
- Assistance sociale (dépenses de l'Etat), 387.
- Associations :
- culturelles et scientifiques (libéralités reçues), 643.
  - sans but lucratif (nombre), 642.
  - sportives :
    - nombre, 642.
    - libéralités reçues, 643.
- Assurances :
- contre les accidents du travail (O.N.S.S.), 579.
  - contre le chômage (O.N.S.S.), 578, 632.
  - contre les maladies professionnelles (O.N.S.S.), 579.
  - obligatoire contre la maladie et l'invalidité, 578, 588 à 592.
  - obligatoire de responsabilité civile en matière de véhicules automoteurs, 467 à 470.
  - féminine et familiale (assurance mutualiste libre), 596.
  - en vue de la vieillesse et du décès prématuré, 582 à 584; 585.
  - prénuptiale (assurance mutualiste libre), 596.
  - mutualiste libre, 593 à 596.
  - sur la vie, 465, 466.
  - entreprises, personnel, 521.
  - émissions d'actions des sociétés anonymes, 472.
  - opérations de capitalisation, 470.
- Auberges de jeunesse, 96.
- Autobus et autocars :
- lignes régulières urbaines, 340.
  - lignes autorisées, 355.
  - exploités par les Chemins de Fer vicinaux, 342.
  - composition et intensité moyenne du trafic par jour, 344.
  - nombre, 349, 350.
  - mis annuellement en circulation, 352, 353.
- Automobiles :
- production étrangère, 691.
  - ventes à tempérament, 293.
  - recensées par jour, lors de leur passage aux postes d'observation, 344.
  - nombre en circulation, 349, 350.
  - nombre de voitures privées par rapport au chiffre de la population, 350.
  - mises annuellement en circulation, 352, 353.
- Automobiles, cycles et industries connexes :
- expéditions totales, 269.
  - indices de la production, 276.
  - personnel, 278.
- Autorisations de :
- bâtir accordées, 107.
  - domicile, 41.

Autoroutes (km), 343.

Aveugles, 89, 90.

Aviation (champs d'aviation), 96.

Avocats, 196.

Avoine :

- culture (ha), 200, 202, 207, 208.
- rendement à l'ha, 211, 212.
- production, 213.
- prix moyen, 216.
- index agricole, 218.

Avoirs extérieurs nets des organismes monétaires, 440.

Azote :

- sous forme de sulfate d'ammoniaque de récupération, 264.
- indices de la production, 275.
- personnel, 277.

## B

Balance commerciale, 297.

Balance des paiements de l'U.E.B.L., 305.

Bandages pleins ou creux, chambres à air, enveloppes en caoutchouc, 263.

Bandes à tubes en fer ou acier (production), 268.

Banques, finances :

- établissements, 521.
- personnel, 521.
- émissions d'actions des sociétés anonymes, 472.
- émissions d'obligations et de bons de caisse, 477, 478.

Banque nationale de Belgique (bilans), 431.

Banque (situation globale des...), 430.

Banques de dépôts, 432.

Bas (production), 258.

Basket-ball (terrains de ...), 96.

Bassins et voies navigables, 316, 317, 320 à 323.

Bassins de natation, 96.

Bassins houillers, 252.

Bâtiments et logements :

- constructions et démolitions :
  - autorisations de bâtir, 107.
  - indices de la production, 276.
  - bâtiments nouvellement construits ou modifiés, 690.
  - bâtiments démolis, 107, 108.
  - logements dont la construction ou la transformation a été commencée, 107.
  - valeur ajoutée, 648, 651, 654.
  - formation intérieure brute de capital, 386, 666, 671, 674.
- financement :
  - sources du financement de la construction, 414.
  - primes à l'achat d'habitations, 108.
  - primes à la construction d'habitations, 108.
  - lutte contre les taudis, 108.
  - allocations de déménagement, 108.

— prêts pour l'achat ou la construction d'immeubles, 457, 458.

— sociétés agréées pour la construction, 451 à 453; 457, 459 à 461.

— parc des bâtiments et logements :

- entretien (consommation privée), 663, 669.
- loyers (consommation privée), 662, 668.
- propriétaires des bâtiments, 104.
- âge des bâtiments, 106.
- caractéristiques générales des logements et leurs commodités, 105, 106.

— fiscalité :

- revenu cadastral imposable, 494.
- successions et mutations par décès, 492, 493.
- mutations immobilières, 490, 491.
- déclarations à la taxe compensatoire sur les A.S.B.L., 493.

— matériaux de construction :

- production des carrières, 253.
- production de briques, ciment, etc., 267.
- production des accessoires métalliques du bâtiment (indices), 276.
- indices des prix de gros, 531, 532.

— établissements industriels (construction de bâtiments) :

- nombre, 517, 521.
- personnel, 248, 497, 502, 503, 516, 517, 521.
- grèves, 638.
- chômage, 628, 632.
- rémunérations globales, 562, 563.
- salaires, 248.
- appointements, 248.
- matières consommées, 248.
- production, 248, 249.
- livraisons, 249.
- stocks, 249.
- capital (augmentation, réduction), 249.
- amortissements, 249.
- émissions d'actions des sociétés anonymes, 474.
- émissions des S.P.R.L., 476.

Beaux-arts (budgets), 182.

Bénéfices, intérêts, dividendes, etc. (comptes nationaux), 659, 660.

Benzène (production), 264.

Benzol brut (production), 264.

Béton préparé (industrie du ...) :

- personnel, 246.
- salaires, 246.
- appointements, 246.
- matières consommées, 246.
- production, 246, 247.
- livraisons, 247.
- stocks, 247.
- capital (augmentation, réduction), 247.
- amortissements, 247.

Betteraves sucrières :

- étendue cultivée, 200, 202.
- rendement moyen à l'hectare, 211, 212.
- production, 213.
- index agricole, 217, 218.

Betteraves mi-sucrières :

- rendement moyen à l'hectare, 211.
- production, 213.

- Betteraves fourragères :**  
 — étendue cultivée, 202.  
 — rendement moyen à l'hectare, 211, 212.  
 — production, 213.
- Beurre :**  
 — production, 215, 257.  
 — index agricole, 217, 218.  
 — consommation privée, 662, 668.
- Bibliothèques, 180, 181.**
- Bicyclettes :**  
 — nombre par province, 351.  
 — à moteur et motocyclettes, 351.  
 — à moteur auxiliaire, 351.  
 — composition et intensité moyenne du trafic par jour, 344.
- Biens immobiliers vendus, 492, 493.**
- Bières :**  
 — indices de la production industrielle, 274.  
 — fabriques de bières, 283.  
 — production, 283.  
 — consommation, 283, 662.  
 — droits d'accises, 380.
- Bijouterie, horlogerie, etc... :**  
 — personnel, 279.  
 — consommation privée, 662, 668.
- Bilan de la Banque nationale de Belgique, 431.**
- Bilan de la Sécurité sociale, 578, 579.**
- Billets en circulation, 436, 441.**
- Biscottes, biscuits et pains d'épices :**  
 — ouvriers, 236.  
 — salaires, 236.  
 — appointements, 236.  
 — matières consommées, 236.  
 — production, 236, 237.  
 — livraisons, 237.  
 — stocks, 237.  
 — capital (augmentation, réduction), 237.  
 — amortissements, 237.
- Biscottes :**  
 — production, 254.  
 — pâtes alimentaires et riz (consommation privée), 662, 668.
- Biscuits :**  
 — et pâtisseries (consommation privée), 662, 668.  
 — sucrés (production), 254.  
 — gaufrettes et autres produits non sucrés (production), 254.
- Bitumes asphaltiques (production), 265.**
- Blanc étoc (résineux) :**  
 — étendue, 221, 224, 225.  
 — volume, valeur, 224, 225.
- Boerenbond belge, 456.**
- Bœufs :**  
 — abattus pour la consommation, 214.  
 — poids de la viande, 214.
- Bois :**  
 — nombre d'hectares, 221, 223 à 226.  
 — mutations immobilières, 491.  
 — domaine forestier, 221.
- produits des coupes, 222.  
 — revenus et dépenses, 223.  
 — valeur, 224, 225.  
 — valeur ajoutée, 647, 650, 653.  
 — industries du bois :  
 — nombre d'établissements industriels, 521.  
 — personnel, 242, 277, 279.  
 — chômage, 628, 632.  
 — salaires, 242.  
 — appointements, 242.  
 — eau consommée, 272.  
 — matières consommées, 242.  
 — production, 242, 243.  
 — livraisons, 243.  
 — indices de la production, 275.  
 — stocks, 243.  
 — capital (augmentation, réduction), 243.  
 — indices des prix de gros, 531, 532.  
 — émissions des S.P.R.L., 475.  
 — amortissements, 243.  
 — formation intérieure brute de capital, 666.  
 — valeurs des ventes par produit, 262.  
 — valeur ajoutée, 647, 650, 653.  
 — meubles et articles en bois (consommation privée), 663, 669.  
 — commerce (bois, ameublement, construction), 521.
- Boisellerie, etc. ... :**  
 — personnel, 242, 277.  
 — livraisons, 243.  
 — production, 242, 243.  
 — valeurs des ventes par produit, 262.
- Boissons :**  
 — nombre d'établissements industriels, 283.  
 — personnel, 279.  
 — matières consommées, 283.  
 — production, 283.  
 — indices de la production, 274.  
 — consommation, 283.  
 — droits d'accises et taxes spéciales, 380.
- Boissons et denrées alimentaires (valeur ajoutée), 647, 650, 653.**
- Boissons diverses (fabrication de ...) :**  
 — personnel, 238.  
 — salaires, 238.  
 — appointements, 238.  
 — matières consommées, 238.  
 — production, 238, 239.  
 — livraisons, 239.  
 — stocks, 239.  
 — capital (augmentation, réduction), 239.  
 — amortissements, 239.
- Boissons, alimentation et tabac :**  
 — valeur ajoutée, 647, 650, 653.  
 — formation intérieure brute de capital, 666.
- Bolducs (fabrication de bolducs, rubans, tresses, passementeries et articles similaires) :**  
 — ouvriers, 242.  
 — salaires, 242.  
 — appointements, 242.  
 — matières consommées, 242.  
 — production, 242, 243.  
 — livraisons, 243.  
 — stocks, 243.



- capital (augmentation, réduction), 243.
- amortissements, 243.
- Bonbons enrobés de chocolat, 254.
- Bonneterie :
  - personnel, 242, 277.
  - salaires, 242.
  - appointements, 242.
  - matières consommées, 242.
  - production, 242, 243, 258.
  - indices de la production, 274.
  - livraisons, 243.
  - stocks, 243.
  - capital (augmentation, réduction), 243.
  - amortissements, 243.
  - valeur ajoutée, 647, 650, 653.
- Boulangerie (biscuits, biscottes, pains d'épices, etc.) :
  - production, 254.
- Boulangeries, boulangeries-pâtisseries, pâtisseries :
  - personnel, 236.
  - salaires, 236.
  - appointements, 236.
  - matières consommées, 236.
  - production, 236, 237.
  - livraisons, 237.
  - stocks, 237.
  - capital (augmentation, réduction), 237.
  - amortissements, 237.
- Boulets (agglomérés de houille) (production), 265.
- Bourses de Bruxelles et d'Anvers, 423 à 426.
- Bouteilles et flacons en matières plastiques (livraisons), 270.
- Bovidés :
  - aliments pour bovidés (production), 255.
  - nombre, 200, 204, 205, 207 à 209.
  - abattus, 214.
  - poids de la viande, 214, 215.
  - index agricole, 218.
- Brai du pétrole résiduel, 265.
- Brasseries :
  - indices de la production industrielle, 274.
  - nombre, 283.
  - matières premières imposables, 283.
  - production, 283.
  - consommation, 283.
- Brasseries, brasseries-maltries, maltries et fabrication de boissons diverses :
  - ouvriers, 238.
  - salaires, 238.
  - appointements, 238.
  - matières consommées, 238.
  - production, 238, 239.
  - livraisons, 239.
  - stocks, 239.
  - capital (augmentation, réduction), 239.
  - amortissements, 239.
- Briqueteries (production), 267.
- Briquettes de houille, 265.
- Brochage, reliure, impression :
  - personnel, 244.
  - salaires, 244.
  - appointements, 244.
  - matières consommées, 244.
  - production, 244, 245.
  - livraisons, 245.
  - stocks, 245.
  - capital (augmentation, réduction), 245.
  - amortissements, 245.
  - valeur ajoutée brute, 647, 650, 653.
- Broderies mécaniques (production, ventes et travail à façon), 261.
- Brosserie, vannerie :
  - personnel, 242, 277.
  - salaires, 242.
  - appointements, 242.
  - matières consommées, 242.
  - production, 242, 243.
  - livraisons, 243.
  - stocks, 243.
  - capital (augmentation, réduction), 243.
  - amortissements, 243.
  - production, 262.
- Budget de l'Etat :
  - exécution, 384.
  - dépenses, 382 à 384.
  - recettes, 380, 381, 384.
  - regroupement économique, 385, 386.
  - regroupement fonctionnel, 387, 388.
  - comptes économiques, 404 à 411.
  - politique scientifique, 187.
- Budgets :
  - ordinaires, 384.
  - extraordinaires, 384.
  - des Ministères de l'Education nationale et de la Culture, 182, 183.
  - des ménages, 566 à 575.
  - programme budgétaire, 187.
- Bureaux de poste, 367.
- Bureaux télégraphiques, 369.

## C

- Cabillaud, 231 à 233.
- Cadastre (parcelles cadastrales), 7.
- Cadmium, étain, etc. ... (production), 268.
- Cadres, moulures, raboteries :
  - personnel, 242, 277.
  - salaires, 242.
  - appointements, 242.
  - matières consommées, 242.
  - production, 242, 243.
  - livraisons, 243.
  - stocks, 243.
  - capital (augmentation, réduction), 243.
  - amortissements, 243.
  - ventes facturées, 262.
- Café torréfié (production), 254.
- Cafés, hôtels, restaurants :
  - établissements, 521.
  - personnel, 521.

## Caisse :

- d'amortissement, 417.
- des dépôts et consignations, 417.
- d'assurance (de la Caisse générale d'Epargne et de Retraite), 446.
- nationale des Calamités, 418.
- Centrale des Caisses rurales du Boerenbond belge, 456.
- d'épargne (de la Caisse générale d'Epargne et de Retraite), 444, 445.
- d'épargne privée, 446.
- d'épargne établie sous le patronage d'administrations communales, 446.
- de retraite (de la Caisse générale d'Epargne et de Retraite), 445.
- Générale d'Epargne et de Retraite, 444 à 446.
- nationale de Crédit professionnel, 450, 451.
- Raiffeisen affiliées, 456.

## Caisserie, tonnellerie, etc. ... :

- personnel, 242, 277.
- salaires, 242.
- appointements, 242.
- matières consommées, 242.
- production, 242, 243, 262.
- livraisons, 243.
- stocks, 243.
- capital (augmentation, réduction), 243.
- amortissements, 243.

## Calcaires :

- production, 253.
- indices de la production industrielle (calcaires et carbonates naturels), 274.
- personnel, 277.

## Camionnettes :

- composition et intensité moyenne du trafic par jour, 344.
- camions, camions-citernes (nombre), 349, 350.

## Camions :

- composition et intensité moyenne du trafic par jour, 344.
- recensés, 349, 350.
- mis en circulation, 352, 353.
- camionnettes et camions-citernes (nombre), 349, 350.

## Camping :

- terrains, 96.
- nombre, 361, 362.

## Canaux, 316, 317, 320 à 323.

## Cancer :

- décès, 80, 81.
- malades en traitement, 84.
- nouveaux cas parmi les mutuellistes, 85.
- nombre d'interventions de l'Assurance Maladie-Invalidité, 592.

## Candi (production de sucre...), 256.

## Cantons, 5.

## Caoutchouc :

- établissements industriels, 521.
- personnel, 244, 277, 521.
- salaires, 244.
- appointements, 244.

- eau consommée, 272.
- matières consommées, 244.
- production, 244, 245, 263.
- livraisons, 245.
- indices de la production industrielle, 275.
- stocks, 245.
- capital (augmentation, réduction), 245.
- amortissements, 245.
- indices des prix de gros, 531, 532.

## Caoutchouc et industrie chimique (valeur ajoutée), 648, 651, 654.

## Capitalisations boursières, 424, 425.

## Capitaux échangés, 426.

## Capitaux traités sur le marché de l'argent, 429.

## Caramels et toffées (production), 254.

## Carbonates naturels :

- production, 253.
- indices de la production (carbonates naturels et calcaires), 274.

## Carburéacteur :

- essences aviation et carburéacteur (type essence) (production), 265.
- pétrole et carburéacteur (type pétrole) (production), 265.

## Cartes fileuses :

- indices de la production industrielle, 274.
- personnel, 277.

## Cardiaques (décès), 80.

## Carottes fourragères :

- étendue cultivée, 202.
- rendement, 211.
- production, 213.

## Carreaux de pavement et de revêtement (production), 267.

## Carrières :

- superficie, volume, valeur, 224, 225.
- établissements industriels, 520.
- personnel, 277, 520.
- grèves, 638.
- production, 253.
- indices de la production industrielle, 274.
- indices des prix de gros des produits des carrières, 531, 532.

## Carrières, minières, industries connexes et exploitations de terrils :

- ouvriers, 236.
- salaires, 236.
- appointements, 236.
- matières consommées, 236.
- production, 236, 237.
- livraisons, 237.
- stocks, 237.
- capital (augmentation, réduction), 237.
- amortissements, 237.

## Carton et papier :

- ouvriers, 244.
- salaires, 244.
- appointements, 244.
- matières consommées, 244.
- production, 244, 245, 263.

- indices de la production, 275.
  - livraisons, 245.
  - stocks, 245.
  - capital (augmentation, réduction), 245.
  - amortissements, 245.
  - valeur ajoutée, 647, 650, 653.
- Casquettes et képis (production, ventes et travail à façon), 261.
- Cassonades ou vergeoise (production), 256.
- Centres de santé agréés, 78.
- Céramiques, ... :
- établissements industriels, 520.
  - personnel, 246, 520.
  - chômage, 628, 634.
  - salaires, 246.
  - appointements, 246.
  - eau consommée, 272.
  - matières consommées, 246.
  - production, 246, 247, 267.
  - livraisons, 247.
  - indices de la production, 275.
  - stocks, 247.
  - capital (augmentation, réduction), 247.
  - amortissements, 247.
- Céramique et terre cuite :
- valeur ajoutée, 648, 651, 654.
  - formation intérieure brute de capital, 666, 671.
- Céréales et farineux :
- étendue cultivée, 202, 203, 207 à 209.
  - rendement, 211, 212.
  - production, 213.
- Chaleur (jours de forte ...), 2 à 4.
- Chambres à air, enveloppes et bandages pleins ou creux en caoutchouc, 263.
- Chambre :
- de compensation, 429.
  - des Représentants, 110 à 115; 122, 124 à 126.
  - du Conseil, 190.
  - des mises en accusation, 190.
- Champs d'aviation, 96.
- Changes (cours des ... à Bruxelles), 421.
- Chanvre et lin (filatures de ...) : indices de la production, 274.
- Chapeaux (production, ventes et travail à façon), 261.
- Charbon, charbonnages :
- établissements industriels, 251, 252.
  - personnel, 251, 252, 277.
  - salaires, 251.
  - industrie du charbon (émissions d'obligations et de bons de caisse), 478.
  - production :
    - de différents pays, 688.
    - belge, 250 à 252.
  - indices de la production industrielle, 274.
  - indices des prix de gros, 531, 532.
  - valeur ajoutée, 647, 650, 653.
  - consommation privée, 663, 669.
  - distillation de la houille (production), 264.
  - dérivés du charbon et du pétrole (indices de la production), 275.
- agglomérés de charbon :
    - ouvriers, 246.
    - salaires, 246.
    - appointements, 246.
    - matières consommées, 246.
    - production, 246, 247, 252, 265.
    - indices de la production industrielle, 275.
    - livraisons, 247, 265.
    - stocks, 247, 265.
    - consommation, 265.
    - capital (augmentation, réduction), 247.
    - amortissements, 247.
- Chargements :
- dans les ports de mer, 310, 311.
  - dans les ports de différentes voies navigables, 320, 321.
- Charpentes métalliques, chaudronnerie, etc. :
- expéditions, 269.
  - indices de la production, 276.
  - personnel, 278.
- Chasse et tenderie (revenus : bois soumis au régime forestier), 223.
- Chaussettes, bas, etc. (production), 258.
- Chaussures :
- entreprises industrielles, 520.
  - production, 262.
  - personnel, 277, 520.
  - consommation privée, 662, 668.
- Chaussures, ganterie, maroquinerie :
- ouvriers, 242.
  - salaires, 242.
  - appointements, 242.
  - matières consommées, 242.
  - production, 242, 243.
  - livraisons, 243.
  - stocks, 243.
  - capital (augmentation, réduction), 243.
  - amortissements, 243.
  - valeur ajoutée, 647, 650, 653.
- Chaussures, ouvrages en tissu, habillement (indices de la production), 275.
- Chaussures et pantouffles (indices de la production), 275.
- Chaux :
- production, 253.
  - indices de la production industrielle, 275.
- Chaux, dolomie, plâtre, agglomérés de plâtre, etc. (indices de la production), 275.
- Chemins de fer :
- a) S.N.C.B. :
    - longueur des chemins de fer, 336.
    - personnel, matériel, etc..., 336.
    - trafic, 338, 339.
    - accidents, 338.
    - résultats financiers de l'exploitation, 336.
    - recettes, 337.
    - rémunérations, 658.
    - pensions, 658.
  - b) vicinaux :
    - personnel, 341.
    - matériel, 341.
    - accidents, 341.

- trafic, 342, 343.
- c) tramways :
  - étendue exploitée, 340.
  - matériel, 340.
  - trafic, 340.
  - recettes, 340.
- Chênes et frênes (produits des coupes), 222.
- Cheptel, 200, 204, 205, 207 à 209.
- Chèques postaux, 436.
- Chevaux :
  - aliments pour chevaux (production), 255.
  - nombre, 200, 204, 205, 207 à 209.
  - abattus pour la consommation, 214.
  - index agricole, 218.
- Chèvres :
  - nombre, 204, 205.
  - abattues pour la consommation, 214.
- Chicorée :
  - étendue cultivée, 202.
  - rendement, 211.
  - production, 213.
- Chicorée (fabriques de ...) (production), 254.
- Chiffons et déchets textiles (classement et effilochage) :
  - ouvriers, 240.
  - salaires, 240.
  - appointements, 240.
  - matières consommées, 240.
  - production, 240, 241.
  - livraisons, 241.
  - stocks, 241.
  - capital (augmentation, réduction), 241.
  - amortissements, 241.
- Chimie et caoutchouc (indices de la production), 275.
- Chimie de base (indices de la production), 275.
- Chimie (industries chimiques) :
  - personnel, 244, 502, 503, 520.
  - chômage, 628, 632.
  - salaires, 244.
  - appointements, 244.
  - eau consommée, 272.
  - matières consommées, 244.
  - production, 244, 245, 264.
  - livraisons, 245.
  - indices de la production, 275.
  - stocks, 245.
  - capital (augmentation, réduction), 245.
  - émissions d'actions des sociétés anonymes, 473.
  - émissions d'obligations et de bons de caisse, 477.
  - amortissements, 245.
  - valeur ajoutée, 648, 651, 654.
  - formation intérieure brute de capital, 666, 671.
- Chirurgie (nombre de lits), 77.
- Chocolat, confiserie :
  - ouvriers, 238.
  - salaires, 238.
  - appointements, 238.
  - matières consommées, 238.
  - production, 238, 239.
  - livraisons, 239.
  - stocks, 239.
- capital (augmentation, réduction), 239.
- amortissements, 239.
- Chocolaterie, chocolat :
  - production, 254.
  - consommation privée, 662, 668.
- γ Chômage :
  - résultats généraux, 626, 627.
  - chômeurs complets indemnisés par durée de chômage, 631.
  - chômeurs complets, 502, 626 à 629; 631, 632.
  - chômeurs complets indemnisés répartis par âge, 631.
  - chômeurs partiels, 626, 627, 630.
  - chômeurs recensés par groupe d'âges, niveau d'enseignement et sexe, 177.
  - chômeurs suivant des cours ou sous contrat d'apprentissage, 173.
  - dépenses de l'Etat, 385.
- Choux fourragers et moelliers :
  - rendement moyen des cultures, 211.
  - production, 213.
- Choux-navets :
  - rendement moyen de cultures, 211.
  - production, 213.
- Cidre et poirés mousseux (production), 283.
- Cigares, cigarettes, cigarillos, tabac mis en œuvre, 256.
- Ciment :
  - personnel, 246, 278.
  - salaires, 246.
  - appointements, 246.
  - matières consommées, 246.
  - production, 246, 247.
  - eau consommée, 272.
  - production, 267, 690.
  - indices de la production industrielle, 275.
  - livraisons, 247.
  - stocks, 247.
  - capital (augmentation, réduction), 247.
  - amortissements, 247.
- Ciment et agglomérés de ciment (industrie du ...) :
  - émissions d'actions des sociétés anonymes, 474.
  - émissions d'obligations et de bons de caisse, 478.
- Ciment, verre, terre cuite, céramique :
  - valeur ajoutée, 648, 651, 654.
  - formation intérieure brute de capital, 666, 671.
- Cinéma :
  - salles, nombre de places, 377, 378.
  - spectateurs, 378.
- Circulation monétaire, 436, 440, 441.
- Circulation routière, 344.
- Citernes, réservoirs, etc... en matières plastiques (livraisons), 270.
- Classes moyennes (dépenses de l'Etat), 387.
- Climatologie, 2 à 4.
- Cocons (filatures) :
  - indices de la production, 274.
  - personnel, 277.
- Coke :
  - production, 252, 265.
  - stocks, 265.

**Cokeries :**

- indices de la production :
  - cokeries indépendantes, 275.
  - cokeries dépendant de l'industrie métallurgique, 276.
- eau consommée, 272.
- batteries en activité, 265.
- fours en service, 265.
- production de coke, 265.
- stocks de coke, 265.
- personnel, 277, 280, 281.

**Cokeries et usines à gaz :**

- ouvriers, 246.
- salaires, 246.
- appointements, 246.
- matières consommées, 246.
- production, 246, 247.
- livraisons, 247.
- stocks, 247.
- capital (augmentation, réduction), 247.
- amortissements, 247.

**Cokeries, usines à gaz, raffineries de pétrole et fabriques d'agglomérés de houille (valeur ajoutée), 648, 651, 654.****Colles à froid, gélatines et osséine (production), 264.****Colles synthétiques, 264.****Colles, solutions et dispersions (ind. du caoutchouc), 263.****Colonies de vacances, 361, 362.****Colza :**

- étendue cultivée, 202, 205.
- rendement, 211, 212.
- production, 213.

**Combustibles :**

- production, 250 à 252; 688.
- indices de la production industrielle, 274.
- ouvriers, 246.
- salaires, 246.
- appointements, 246.
- matières consommées, 246.
- production, 246, 247.
- livraisons, 247.
- stocks, 247.
- capital (augmentation, réduction), 247.
- amortissements, 247.

**Commerçants ambulants, 291.****Commerce et industrie (dépenses de l'Etat), 287.****Commerce extérieur :**

- de différents pays, 693 à 697.
- de l'Union économique belgo-luxembourgeoise, 297 à 305.

**Commerces de gros et de détail :**

- émissions d'actions des sociétés anonymes, 472 à 474.
- émissions des S.P.R.L., 475, 476.
- émissions d'obligations et de bons de caisse, 477, 478.

**Commerce intérieur :**

- chiffres annuels, 288 à 290.
- registre du commerce, 287.
- indices du chiffre d'affaires, 292.
- ventes à tempérament, 293, 294.

- commerce ambulants, 291.
- valeur ajoutée, 648, 651, 654.
- formation intérieure brute de capital (commerces, banques, assurances), 666.

**Commissions d'Assistance publique :**

- en boni, mali ou équilibre sur base des comptes et des budgets, 403.
- recettes et dépenses, 402.
- libéralités reçues, 643.
- rémunérations et pensions, 664.
- personnel, 522 à 524.

**Commodo et incommodo : voir « Etablissements dangereux et incommodes ».****Communautés religieuses (libéralités reçues), 643.****Communes :**

- nombre, 5, 6.
- création, suppression et changement de limites, 7.
- de 50 000 habitants et plus (population après fusion des communes), 25.
- enseignement, 137 à 141; 144, 147, 148, 159, 162, 166, 167, 169, 664, 665.
- finances, 392 à 401; 403.
- population, 6.
- dettes, 397 à 401.
- personnel, 522 à 525.

**Complexes sportifs, 96.****Comptes nationaux, 647 à 681.****Comptoirs agricoles de la Caisse générale d'Epargne et de Retraite, 454.****Concassés de grès, marbre, porphyre (production), 253.****Concordats judiciaires, 196.****Condamnés :**

- nombre, 190 à 195.
- d'après les faits commis, 195.
- réhabilitations, 190.

**Condiments (production), 254.****Confection :**

- personnel, 242, 277, 279.
- salaires, 242.
- appointements, 242.
- matières consommées, 242.
- production, 242, 243.
- livraisons, 243.
- indices de la production industrielle, 275.
- stocks, 243.
- capital (augmentation, réduction), 243.
- amortissements, 243.

**Confiserie, chocolat :**

- ouvriers, 238.
- salaires, 238.
- appointements, 238.
- matières consommées, 238.
- production, 238, 239.
- livraisons, 239.
- stocks, 239.
- capital (augmentation, réduction), 239.
- amortissements, 239.

**Confiserie (industrie) :**

- contenant du cacao (production), 254.
- de sucre (production), 254.

- Confiture (production), 254.  
 Confitureries, siroperies, etc. ... :  
   — personnel, 236, 277.  
   — salaires, 236.  
   — appointements, 236.  
   — matières consommées, 236.  
   — production, 236, 237.  
   — livraisons, 237.  
   — stocks, 237.  
   — capital (augmentation, réduction), 237.  
   — amortissements, 237.  
   — indices de la production industrielle, 274.  
 Congrégations hospitalières et hôpitaux (libéralités reçues), 643.  
 Conseil d'Etat, 198.  
 Conseillers communaux, 128.  
 Conseillers provinciaux, 127.  
 Conserves de fruits au naturel et autres, fruits confits, fabrication de conserves de fruits et industries connexes, etc. ... :  
   — production, 254.  
   — ouvriers, 236.  
   — salaires, 236.  
   — appointements, 236.  
   — matières consommées, 236.  
   — production, 236, 237.  
   — livraisons, 237.  
   — stocks, 237.  
   — capital (augmentation, réduction), 237.  
   — amortissements, 237.  
 Conserves de légumes (fabriques) :  
   — ouvriers, 236.  
   — salaires, 236.  
   — appointements, 236.  
   — matières consommées, 236.  
   — production, 236, 237.  
   — livraisons, 237.  
   — stocks, 237.  
   — capital (augmentation, réduction), 237.  
   — amortissements, 237.  
   — production, 254.  
   — consommation privée, 662, 668.  
 Conserves de poissons, mollusques et crustacés (industries de la préparation et des ...) :  
   — personnel, 236.  
   — salaires, 236.  
   — appointements, 236.  
   — matières consommées, 236.  
   — production, 236, 237.  
   — livraisons, 237.  
   — stocks, 237.  
   — capital (augmentation, réduction), 237.  
   — amortissements, 237.  
 Conserves de viande :  
   — production, 254.  
 Consommation :  
   — alcool, 283.  
   — bière, 283.  
   — boisson fermentée, 283.  
   — eau minérale et limonade, 283.  
   — engrais, 219.  
   — huile minérale, 283.  
   — sucre, 283.  
   — tabac, 283.  
   — vin mousseux, 283.  
 Consommation privée, 662 à 664; 668 à 670; 673.  
 Consommation publique, 664, 665, 670, 673.  
 Construction aéronautique :  
   — expéditions, 269.  
   — personnel, 278.  
   — indices de la production, 276.  
 Construction :  
   — d'habitations et immeubles : voir « Bâtiments et logements ».  
   — de bâtiments, 414.  
 Construction électrique et électronique :  
   — expéditions, 269.  
   — indices de la production, 276.  
   — personnel, 278.  
 Construction de machines et matériel mécanique :  
   — expéditions, 269.  
   — personnel, 278.  
   — indices de la production, 276.  
 Construction de matériel de chemin de fer et tramways :  
   — expéditions, 269.  
   — indices de la production, 276.  
   — personnel, 278.  
 Construction de matériel de transport :  
   — indices de la production, 276.  
 Constructions mécaniques diverses :  
   — expéditions, 269.  
   — indices de la production, 276.  
   — personnel, 278.  
 Constructions métalliques (montage de ...) :  
   — ouvriers, 248.  
   — salaires, 248.  
   — appointements, 248.  
   — matières consommées, 248.  
   — production, 248, 249.  
   — livraisons, 249.  
   — stocks, 249.  
   — capital (augmentation, réduction), 249.  
   — amortissements, 249.  
 Constructions navales :  
   — expéditions, 269.  
   — indices de la production, 276.  
   — personnel, 278.  
 Constructions navales et fabrications métalliques :  
   — valeur ajoutée, 648, 651, 654.  
   — formation intérieure brute de capital, 666, 671.  
 Construction, bois, ameublement :  
   — établissements industriels, 521.  
   — personnel, 521.  
 Contagieux : établissements de soins destinés aux... ,  
   — nombre de lits, 77.  
   — nombre de cas de maladies, 83.  
 Contrats :  
   — d'apprentissage (métiers et négoce), 170, 171.  
   — de réadaptation professionnelle (chômeurs), 173.  
   — de ventes à tempérament, 293, 294.  
   — de prêts personnels, 294.

- Contreplaqués :**  
 — personnel, 277.  
 — valeur des ventes facturées, 262.
- Contreplaqués et panneaux comprimés, etc... :**  
 — personnel, 242, 277.  
 — salaires, 242.  
 — appointements, 242.  
 — matières consommées, 242.  
 — production, 242, 243.  
 — livraisons, 243.  
 — stocks, 243.  
 — capital (augmentation, réduction), 243.  
 — amortissements, 243.
- Contributions :**  
 — Etat, 380, 381, 384.  
 — provinces, 389 à 391.  
 — communes, 392 à 401.  
 — directes des sociétés, 380, 384, 660, 661, 675 à 677.  
 — directes des particuliers, 380, 384, 676, 677.  
 — indirectes, 380, 381, 649, 652, 655, 675 à 677.
- Coopératives (indices des ventes), 292.**
- Corderies :**  
 — indices de la production industrielle (corderies et filatures de fibres dures), 274.  
 — personnel, 277.
- Corins de prunes, fruits au sirop, fruits confits, conserves de fruits au naturel (production), 254.**
- Cornichons au vinaigre (production), 254.**
- Corsets, gaines, etc... (production, ventes et travail à façon), 261.**
- Cotisations sociales des travailleurs, 580, 581.**
- Coton :**  
 — filatures :  
 — personnel, 240, 277.  
 — salaires, 240.  
 — appointements, 240.  
 — matières consommées, 240.  
 — production, 240, 241, 258.  
 — livraisons, 241.  
 — indices de la production, 274.  
 — stocks, 241.  
 — capital (augmentation, réduction), 241.  
 — amortissements, 241.  
 — filés (production par pays), 692.  
 — tissages :  
 — production par pays, 692.  
 — production belge, 258, 259.  
 — indices de la production industrielle, 274.  
 — matières premières (indices des prix de gros), 531, 532.
- Couleurs pour artistes, émaux, peintures, vernis (production), 264.**
- Coupes de bois, 222, 224, 225.**
- Couperies (industrie de la fourrure et de la peau en poil) :**  
 — ouvriers, 244.  
 — salaires, 244.  
 — appointements, 244.  
 — matières consommées, 244.  
 — production, 244, 245.  
 — livraisons, 245.  
 — stocks, 245.
- capital (augmentation, réduction), 245.  
 — amortissements, 245.
- Couples mariés d'après le nombre d'enfants, 71, 72.**
- Courroies de transmission et de transport en caoutchouc, 263.**
- Cours :**  
 — d'appel, 191, 197.  
 — d'assises, 192.  
 — de cassation, 192, 197.  
 — des changes, 421.  
 — des principales dettes de l'Etat, 412.  
 — et capitalisations boursières des actions cotées aux bourses de Bruxelles et d'Anvers (indices), 424, 425.  
 — par correspondance, 175.
- Courts de tennis, 96.**
- Coût de la vie (dans différents pays), 698 à 700.**
- Coût salarial horaire des ouvriers et employés dans l'industrie des pays de la C.E., 560, 561.**
- Coutil à matelas (production), 259.**
- Couvertures (production), 259, 260.**
- Couvre-lits ouatés, édredons (production, ventes et travail à façon), 261.**
- Cravates et articles similaires (production, ventes et travail à façon), 261.**
- Crédit :**  
 — entreprises de crédit (établissements, personnel), 521.  
 — levés et encours des placements, 447.  
 — agricole, 451 à 457.  
 — au commerce, 451, 452.  
 — communal de Belgique, 458.  
 — export (crédit - export A.S.B.L.), 462.  
 — aux fonctionnaires publics, 452.  
 — à l'industrie, 448, 451, 452.  
 — hypothécaire, 452, 459.  
 — professionnel, 450 à 452.  
 — pour les ventes à tempérament, 293, 294.  
 — pour les prêts personnels, 294.  
 — des banques de dépôts, 432.  
 — d'escompte, d'avances et d'acceptations, 432 à 434.  
 — de l'Etat, 385, 386.
- Crème (fabrication), 257.**
- Crème glacée, glace, sorbets (production), 238, 239, 257.**
- Criminelle (statistique...), 192 à 195.**
- Crustacés et mollusques (quantité débarquée; valeur), 230, 231.**
- Crustacés, mollusques et poissons (industrie de la préparation et des conserves de ...) :**  
 — personnel, 236.  
 — salaires, 236.  
 — appointements, 236.  
 — matières consommées, 236.  
 — production, 236, 237.  
 — livraisons, 237.  
 — stocks, 237.  
 — capital (augmentation, réduction), 237.  
 — amortissements, 237.
- Cuir :**  
 — établissements industriels, 520.

- personnel, 277, 520.
  - chômage, 628.
  - production, 262.
  - indices de la production industrielle, 275.
  - indices des prix de gros, 531, 532.
- Cuirs et peaux :
- personnel, 279.
  - chômage, 632.
  - indices des prix de gros, 531, 532.
- Cuivre :
- production, 252, 268.
  - indices de la production industrielle, 276.
- Cultes : voir « religion ».
- Cultures :
- nombre d'hectares, 200 à 203; 205 à 209; 211 à 213.
  - fourragères, 203, 207 à 209.
  - fruitières, 203, 207 à 209.
  - maraîchères, 203, 207 à 209.
  - sous verre, 203.
  - en plein air, 203.
  - rendement, 211, 212.
  - production, 213.
- Cures d'air préventives pour enfants (assurance mutua-  
liste libre), 596.
- Cycle, automobile, aéronautique et industries connexes :
- expéditions totales, 269.
  - indices de la production, 276.
  - personnel, 278.

## D

- Dalles d'usine (production), 267.
- Débits de boissons :
- taxes sur les débits de boissons, 380.
  - vendus, 492, 493.
- Décès :
- par pays, 685, 686.
  - royaume, 10 à 13.
  - arrondissements et provinces, 14 à 23.
  - régions linguistiques, 15, 17, 19, 21, 23.
  - mortalité infantile, 46, 53 à 55; 58, 59.
  - par âge, 54 à 57; 59 à 65.
  - par sexe, 53.
  - par sexe et par âge, 54, 55, 59 à 65.
  - par sexe, âge et état civil, 57.
  - par mois, 58.
  - par sexe et par cause, 80 à 82.
  - chiffres relatifs : voir « Taux de mortalité ».
- Déchargements dans les ports :
- de mer, 312, 313.
  - des diverses voies navigables, 322, 323.
- Déclarations :
- d'indigénat, 41.
  - de faillite, 196.
  - à la taxe sur les A.S.B.L., compensatoire des droits de successions, 494.
- Denrées alimentaires :
- personnel, 277, 279, 520.
  - et boissons (valeur ajoutée), 647, 650, 653.
  - dépenses de consommation, 662, 668.

- Densité de la population, 44.
- Dentistes, 75.
- Députés, 110 à 116; 123 à 126.
- Dettes publiques, 382 à 388; 413, 414, 416, 660, 661, 675 à 677.
- Dettes et créances dans l'économie belge, 412, 479.
- Développement :
- et recherche scientifique, 187.
  - des frontières, 5.
  - recherche, enseignement (établissements, personnel), 521.
- Diabète (décès), 80.
- Diamant :
- personnel, 279.
  - chômage, 628, 632.
- Diplômes et certificats de fin d'études délivrés par :
- les établissements d'enseignement, 143, 146, 157, 161, 164.
  - le jury central, 143, 161, 164.
- Dispensaires de la Ligue nationale belge contre la Tuberculose (activité), 78.
- Distilleries, industries des boissons (personnel), 279.
- Distilleries d'alcool :
- nombre, 283.
  - production, 283.
  - consommation, 283.
- Distilleries d'alcool et levureries :
- ouvriers, 238.
  - salaires, 238.
  - appointements, 238.
  - matières consommées, 238.
  - production, 238, 239.
  - livraisons, 239.
  - stocks, 239.
  - capital (augmentation, réduction), 239.
  - amortissements, 239.
- Distribution d'énergie électrique :
- production nette, 271.
  - importations et exportations, 271.
  - indices de la production, 276.
  - personnel, 278.
- Distribution de gaz :
- production nette, 266.
  - gaz disponible, 266.
  - gaz réparti d'après l'usage, 266.
  - consommation, 266.
  - personnel, 278.
- Divertissements publics (entreprises de ...), 521.
- Dividendes, 659, 661.
- Divisions administratives et divisions judiciaires, 5.
- Divorces, 11, 70.
- Divorcés, 29, 57, 68 à 70.
- Docteurs en médecine, 75, 76.
- Docteurs en médecine - licenciés en sciences dentaires, 75.
- Dockers (chômage), 628, 634.



Dolomie, chaux, etc. (indices de la production), 275.  
 Dolomie (production), 253.  
 Domaine et enregistrement (recettes), 380.  
 Domaine forestier, 221, 224, 225.  
 Domicile (autorisations de ...), 41.  
 Dommages (dépenses de l'Etat) :  
 — de guerre et calamités, 387.  
 — aux biens privés, 387.  
 — aux personnes, 387.  
 Dommages de guerre (caisse autonome des ...), 418.  
 Donations faites aux établissements de bienfaisance, etc. ..., 643.  
 Dotations, 382, 383.  
 Douanes et accises (recettes), 380, 384.  
 Doublures (production), 259.  
 Douglas (superficie, volume, valeur), 224, 225.  
 Douglas, épicéas et sapins (produits des coupes), 222.  
 Droits :  
 — d'accise, 283, 380, 381.  
 — et amendes en matière d'assistance judiciaire et de procédure grat., 380.  
 — de douane, 380, 381.  
 — douanes et accises, 380, 384.  
 — d'enregistrement, 380, 381, 384.  
 — de greffe, 380.  
 — d'hypothèque, 380, 494.  
 — de succession, 492 à 494.  
 — de timbres et taxes assimilées, 380.  
 Drops (production), 254.  
 Dueroire (Office national du ...), activité en matière d'exportation, 463, 464.

## E

Eau de vie, alcool (droits), 380.  
 Eau (distribution d'eau) :  
 — personnel, 248, 278.  
 — salaires, 248.  
 — appointements, 248.  
 — matières consommées, 248.  
 — production, 248, 249.  
 — livraisons, 249.  
 — indices de la production, 276.  
 — utilisation et consommation dans l'industrie, 272, 273.  
 — capital (augmentation, réduction), 249.  
 — amortissements, 249.  
 Eaux minérales et limonades :  
 — fabriques, 283.  
 — production, 283.  
 — consommation, 283.  
 — droits d'accise, 380.  
 — dépenses de consommation, 662, 668.  
 Eau tombée, 2 à 4.  
 Eau, gaz, électricité :  
 — valeur ajoutée, 648, 651, 654.

Ecoles :  
 — nombre d'établissements :  
 — gardien, 166.  
 — primaire et 4<sup>e</sup> degré primaire, 166.  
 — moyen, 167.  
 — normal, 167.  
 — technique et professionnel, 168.  
 — certificats délivrés par les écoles et le jury central, 143.  
 — diplômes délivrés par :  
 — les écoles, 146, 157, 161, 164.  
 — le jury central, 161, 164.  
 Edition, impression, papier (valeur ajoutée), 647, 650, 653.  
 Edredons, couvre-lits ouatés (production, ventes et travail à façon), 261.  
 Education physique et sports (installations), 96.  
 Education, enseignement, vulgarisation (associations sans but lucratif), 642.  
 Effets commerciaux escomptés par les banques de dépôts et des acceptations bancaires, 435.  
 Eglises évangéliques protestantes (libéralités reçues), 643.  
 Electeurs, 122, 127, 128.  
 Elections pour le renouvellement intégral :  
 — de la Chambre des Représentants, 110 à 115; 122, 124 à 126.  
 — du Sénat, 116 à 121; 123, 124.  
 — des Conseils provinciaux, 127.  
 — des Conseils communaux, 128.  
 Elections (infractions pour absence de vote), 191.  
 Electricité :  
 — personnel, 248, 278.  
 — salaires, 248.  
 — appointements, 248.  
 — eau consommée, 272.  
 — matières consommées, 248.  
 — production, 248, 249.  
 — livraisons, 249.  
 — consommation, 271.  
 — production nette d'énergie électrique, 271.  
 — indices de la production, 276.  
 — importations et exportations, 271.  
 — stocks, 249.  
 — capital (augmentation, réduction), 249.  
 — émissions d'actions des sociétés anonymes, 473.  
 — émissions d'obligations et de bons de caisse, 477.  
 — amortissements, 249.  
 — valeur ajoutée, 648, 651, 654.  
 Elevage (dépenses de l'Etat), 387.  
 Elèves, 130 à 165.  
 Emaux, peintures, vernis et couleurs pour artistes, 264.  
 Emballages en :  
 — papier ou carton, 263.  
 — matières plastiques, 270.  
 Emboutissage, forge, estampage, etc. :  
 — expéditions totales, 269.  
 — indices de la production, 276.  
 — personnel, 278.

- Emigrations, 34 à 40.
- Emissions :
- du secteur public, 415, 442.
  - d'actions des Sociétés belges, 472 à 474.
  - des S.P.R.L. belges, 475, 476.
  - d'obligations et de bons de caisse des sociétés belges, 477, 478.
- Emploi (offres d'emploi reçues à l'Office national de l'Emploi), 633.
- Employeurs assujettis à l'O.N.S.S., 517 à 521.
- Emprunts publics (Fonds des Rentes - Emissions et remboursements d'...), 442.
- Emprunts consolidés, 381.
- Encaisse en or de la Banque nationale, 431.
- Enfants :
- nombre, 26, 28 à 31.
  - provenant d'accouchements doubles, 51.
  - adoptés, 52.
  - naturels reconnus et légitimés, 52.
  - naissance, 10, 12, 14 à 23; 45 à 51; 685, 686.
  - décès, 46, 53 à 55; 57 à 59; 63 à 65.
- Engrais :
- production, 219, 264.
  - importations, exportations, 219.
  - consommation, 219.
  - indices des prix de gros, 531, 532.
  - indice agricole (frais de production), 218.
- Enregistrement et domaines (recettes), 380.
- Enregistrement (recettes), 384.
- Enseignement :
- budget de l'Etat, 182, 183, 385 à 388.
  - aperçu général, 130 à 136; 139.
  - gardien, 130 à 137; 166, 169.
  - du premier niveau (enseignement primaire), 130 à 136; 138, 166, 169.
  - du deuxième niveau :
    - 4<sup>e</sup> degré primaire, 130 à 134; 139, 140, 166.
    - formation générale; technique et professionnel de plein exercice; secondaire rénové, 130 à 136; 139, 141 à 147; 167, 168.
    - normal, 130 à 133; 139, 167.
  - du troisième niveau : formation universitaire; enseignement pédagogique; enseignement technique supérieur; autres types d'enseignement de l'enseignement supérieur non universitaire, 130 à 136; 148 à 165.
  - par correspondance, 175.
  - à horaire réduit, 174.
  - niveau d'enseignement de la population de 14 ans et plus, ne suivant plus d'enseignement de plein exercice, 177, 179.
  - recherche et développement (établissements, personnel), 521.
- Entrées au cinéma (nombre), 378.
- Entrepôts frigorifiques, 282.
- Entreprises à succursales (alimentation) (indices des ventes), 292.
- Entreprises commerciales, de crédit et agences (établissements; personnel), 518.
- Entreprises commerciales (établissements; personnel), 521.
- Entreprises de crédit (établissements; personnel), 521.
- Enveloppes, chambres à air et bandages pleins ou creux en caoutchouc, 263.
- Epargne :
- de l'Etat, 678.
  - Caisse générale d'Epargne et de Retraite, 444 à 446.
  - pré-nuptiale, 596.
  - privée, 446, 678.
  - scolaire, 446.
- Epeautre :
- étendue cultivée, 202, 205, 207, 208.
  - rendement, 211, 212.
  - production, 213.
- Epicéas :
- étendue, 221, 224, 225.
  - superficie, volume, valeur, 224, 225.
- Epicéas, douglas et sapins (produits des coupes), 222.
- Equipements divers, 96.
- Equitation (manèges d'...), 96.
- Escourgeon :
- étendue cultivée, 202, 205.
  - rendement, 211, 212.
  - production, 213.
- Escroqueries, tromperies, abus de confiance, 195.
- Essences auto (production), 265.
- Essences aviation et carburéacteur (type essence), production, 265.
- Essences spéciales et white-spirit (production), 265.
- Essieux en acier, bandages, etc. (production), 268.
- Essuie-mains gaufrés, essuies de cuisine, etc. ... (production), 259.
- Estampage, forge, etc. :
- expéditions, 269.
  - indices de la production, 276.
  - personnel, 278.
- Etablissements :
- commerciaux, 288.
  - dangereux, insalubres, incommodes, 280, 281.
  - de bienfaisance (libéralités reçues), 643.
  - de cure, 361, 362.
  - touristique, 361, 362.
  - d'enseignement et fondations de bourses d'études (libéralités reçues), 643.
  - d'enseignement :
    - gardien, 166.
    - primaire et 4<sup>e</sup> degré primaire, 166.
    - moyen, 167.
    - normal, 167.
    - technique et professionnel, 168.
    - artistique (arts plastiques), 168.
  - de soins (nombre de lits), 77.
  - d'utilité publique, 642.
- Etain :
- production, 268.
  - indices de la production, 276.
- Etangs, 224, 225.

## Etat :

- agents, 504 à 507.
- budget, 380 à 388.
- créances, 479.
- dettes, 382 à 384; 386, 388, 412 à 414; 479.
- dette publique, 413, 414.
- enseignement, 137 à 141; 144, 147, 148, 159, 162, 166 à 169; 183, 385 à 387; 649, 655 à 657; 664 à 666; 670, 671, 673.
- finances, 380 à 383.
- impôts, 380, 381, 384 à 386.
- dépenses, 382 à 384; 387, 388, 676.
- recettes, 380, 381, 384, 676.

## Etat civil de la population, 29.

## Etendue :

- cultivée, 200 à 209.
- du domaine forestier, 221.

## Etirage de métaux communs, forgeage, etc. ... :

- personnel, 278.
- indices de la production, 276.

## Etirage, laminage, aciéries de moulage, fonderies, tréfileries (indices de la production), 276.

## Etrangers :

- nombre, 42, 43.
- mouvement de la population étrangère, 22, 23.
- taux de natalité, 22, 23.
- taux de mortalité, 22, 23.
- activité exercée, 513 à 515.
- autorisés à séjourner dans le pays, 41.
- commerçants ambulants, 291.
- entrées et sorties, 22, 23, 34 à 41.
- nationalité, 42, 43.
- naturalisés, 41.
- nuitées (tourisme), 359, 360.
- frontaliers, 510, 511.
- permis de travail délivrés, 516.

## Exemptions du service militaire, 93.

## Exportations et importations :

- de différents pays :
  - indices de quantité, 693.
  - valeurs, 694 à 697.
- de l'U.E.B.L. (commerce spécial) :
  - chiffres totaux, 297.
  - chiffres par section de marchandises, 298.
  - chiffres d'après les divisions de la C.T.C.I., 299 à 301.
  - chiffres par pays, 302, 303.
  - indices de quantités et de la valeur moyenne, 304.

## F

## Fabrications de machines :

- établissements industriels, 520.
- personnel, 520.

## Fabrications métalliques :

- établissements industriels, 520.
- personnel, 248, 278, 520.
- salaires, 248.
- appointements, 248.

- eau consommée, 272.
- matières consommées, 248.
- production, 248, 249.
- livraisons, 249, 269.
- indices de la production, 276.
- capital (augmentation, réduction), 249.
- émissions d'obligations et de bons de caisse, 477.
- amortissements, 249.
- formation intérieure brute de capital, 666, 671.
- indices des prix de gros, 531, 532.
- valeur ajoutée, 648, 651, 654.

## Fabrication d'ouvrages en métaux, à l'exclusion des machines et du matériel de transport (indices de la production), 276.

## Fabriques d'église (libéralités reçues), 643.

## Fabriques :

- d'alcool (nombre, production, consommation), 283.
- d'agglomérés de houille (production, ventes, stocks, consommation), 265.
- de bières (nombre, matières premières, production, consommation), 283.
- de boissons fermentées (nombre, production, consommation), 283.
- d'eaux minérales et limonades (nombre, production, consommation), 283.
- de sucre (nombre, production, consommation), 283.
- de vins mousseux (production, consommation), 283.

## Faïence (production), 267.

## Faillites, 196.

## Farine de blé (production), 254.

## Faux en écritures (condamnés), 195.

## Fédérations mutualistes reconnues (nombre, situation financière), 593 à 596.

## Fédérations et agglomérations de communes, communes, commissions d'assistance publique et intercommunales (personnel), 522 à 524.

## Fer :

- production par pays, 691.
- production belge, 252, 268.

## Fer, acier et métaux non ferreux :

- valeur ajoutée, 648, 651, 654.
- formation intérieure brute de capital, 666, 671.

## Fermages :

- index agricole, 217, 218.
- payés à l'hectare, 220.

## Ferro-alliages et fonte (production de quelques pays), 691.

## Feuillards, bandes à tubes (production), 268.

## Feuilles et films en matières plastiques (livraisons), 270.

## Feuillus et résineux, 224 à 226.

## Feutre (industrie du ...) :

- personnel, 242, 277.
- salaires, 242.
- appointements, 242.
- matières consommées, 242.
- production, 242, 243.
- livraisons, 243.
- stocks, 243.

- capitaux (augmentation, réduction), 243.
- amortissements, 243.
- Féverolles :
  - rendement, 211.
  - production, 213.
- Fibranne (production), 258.
- Fibranne et rayonne (production de quelques pays), 692.
- Fibres artificielles :
  - production, 258.
  - indices des prix de gros, 531, 532.
- Fibres de coco et autres fibres dures (tissage de ...) :
  - ouvriers, 240.
  - salaires, 240.
  - appointements, 240.
  - matières consommées, 240.
  - production, 240, 241.
  - livraisons, 241.
  - stocks, 241.
  - amortissements, 241.
  - capital (augmentation, réduction), 241.
- Fibres dures (filatures de ...) :
  - ouvriers, 240.
  - salaires, 240.
  - appointements, 240.
  - matières consommées, 240.
  - production (fils simples, cordages), 240, 241, 258.
  - livraisons, 241.
  - stocks, 241.
  - capital (augmentation, réduction), 241.
  - amortissements, 241.
- Fibres de rayonne (production), 258.
- Fibres de rayonne et rayonne (tissu en ...) - indices de la production, 274.
- Fibres textiles (préparation), indices de la production, 274.
- Fils et fibres artificiels (production), 258.
- Fils de :
  - coton (production), 258.
  - jute (production), 258.
  - laine (production), 258.
  - lin (production), 258.
- Fil machine (sidérurgie), 268.
- Filatures (indices de la production), 274.
- Filatures et corderies de fibres dures (indices de la production), 274.
- Filatures et coton et de laine et fileteries (valeur ajoutée), 647.
- Filatures et tissages (indices de la production), 274.
- Filés de :
  - coton (production de quelques pays), 692.
  - laine (idem), 692.
- Fileteries (production), 258.
- Films et feuilles en matières plastiques (livraisons), 270.
- Films projetés dans les salles de cinéma (dimensions des ...), 377, 378.
- Financement :
  - des ventes à tempérament, 293, 294.
  - des prêts personnels, 294.
- Finances :
  - et banques (établissements, personnel), 521.
  - de l'Etat, 380 à 383.
  - provinciales, 389 à 391; 403.
  - communales, 392 à 401; 403.
  - des commissions d'assistance publique, 402.
- Fines constructions mécaniques :
  - expédition, 269.
  - personnel, 278.
- Flanelle (production), 259.
- Fleurs (cultures de ...), 203.
- Flotte :
  - marchande belge, 314.
  - intérieure belge, 314.
  - de pêche (jours de pêche, pêche par bateau), 233.
- Foin :
  - rendement, 211.
  - production, 213.
- Fonctionnaires (personnel de l'Etat), 504 à 507.
- Fonderies :
  - expéditions, 269.
  - indices de la production, 276.
  - personnel, 278.
- Fonderies, aciéries de moulage, tréfilerie, étirage et laminage (indices de la production), 276.
- Fonds :
  - communs de placement, 471.
  - des rentes, 442.
  - monétaire (situation du ...), 436.
  - de l'expansion économique, 381.
  - spécial des communes, 381.
  - publics (cours), 412.
  - des routes, 381, 412.
- Fonte :
  - production, 252, 268.
  - indices de la production, 276.
- Fonte et ferro-alliages, 691.
- Fonte, laminage, forgeage et étirage de métaux communs :
  - établissements industriels, 520.
  - personnel, 520.
- Football (terrains de ...), 96.
- Forêts :
  - étendue, 221, 223, 226.
  - coupes par essence, 222, 224, 225.
  - domaine forestier, 221, 224, 225.
  - revenus et dépenses, 223.
  - valeur, 224, 225.
  - mutations immobilières, 490, 491.
  - valeur ajoutée, 647, 650, 653.
- Forêt, chasse, pêche (chômage), 628.
- Forge, estampage, gros emboutissage et industries connexes :
  - expéditions, 269.
  - indices de la production, 276.
  - personnel, 278.
- Formation intérieure brute de capital, 665, 666, 670, 671.
- Formations professionnelles terminées, 173.

Formation professionnelle dans les métiers et négoce,  
170 à 172.

Fortune et revenus, 483 à 493.

Fours de cokeries (nombre, production), 265.

Fourrages :

- superficies recensées, 203, 209.
- rendement, 211.
- production, 213.
- prix moyens, 216.

Fourrure et peau en poil :

- ouvriers, 244.
- salaires, 244.
- appointements, 244.
- matières consommées, 244.
- production, 244, 245.
- livraisons, 245.
- stocks, 245.
- capital (augmentation, réduction), 245.
- amortissements, 245.

Frais de production dans l'agriculture, 217, 218.

Frigorifiques (installations ...), 282.

Fromage :

- production, 257.
- consommation privée, 662, 668.

Froment :

- étendue cultivée, 200, 202, 205, 207, 208.
- rendement, 211, 212.
- production, 213.
- prix moyen, 216.
- index agricole, 217, 218.

Frontaliers :

- main-d'œuvre frontalière entre la Belgique et
  - les Pays-Bas, 510.
  - la France, 510.
  - le Grand-Duché de Luxembourg, 511.
  - l'Allemagne, 511.
- assujettis à l'assurance chômage, 632.

Frontières de la Belgique (longueur des ...), 5.

Fruits (consommation privée), 662, 668.

Fruits confits, fruits au sirop, conserves de fruits au naturel et autres, corins de prunes (production), 254.

Fuel-oil :

- production, 265, 283.
- consommation, 283.

Fumée, 97 à 102.

Futaies :

- étendue, 221, 224, 225.
- prix de vente, 223.
- volume, valeur, 224, 225.

## G

Gains horaires bruts moyens dans l'industrie :

- a) ouvriers :
- en chiffres absolus, 534 à 543.
  - indices pour la Belgique, 544 à 549.
  - indices pour les pays de la C.E., 556, 557.
  - coût salarial horaire des ouvriers dans l'industrie des pays de la C.E.E., 560, 561.

b) employés :

- en chiffres absolus (par sexe), 550 à 552.
- indices pour la Belgique, 553 à 555.
- indices pour les pays de la C.E.E., 558, 559.

Gaines, corsets, etc. ... (production, ventes et travail à façon), 261.

Ganterie, chaussures, maroquinerie :

- ouvriers, 242.
- salaires, 242.
- appointements, 242.
- matières consommées, 242.
- production, 242, 243.
- livraisons, 243.
- stocks, 243.
- capital (augmentation, réduction), 243.
- amortissements, 243.
- valeur ajoutée, 647, 650, 653.

Garages :

- personnel, 278.
- valeur ajoutée, 648, 651, 654.

Gas-oil, 265, 283.

Gaufres (production), 254.

Gaufrettes, biscuits et autres produits non sucrés, 254.

Gaz (cokeries et usines à gaz) :

- production, 265, 266, 689.
- livraisons, 247.
- importations, exportations, 266.
- matières consommées, 246.
- distribution, 266.
- personnel, 246, 277, 278.
- salaires, 246.
- appointements, 246.
- stocks, 247.
- capital (augmentation, réduction), 247.
- émissions d'obligations et de bons de caisse, 478.
- amortissements, 247.

Gaz (cokeries, usines à gaz), raffineries de pétrole et fabriques d'aggloméré de houille (valeur ajoutée), 648, 651, 654.

Gaz, eau, électricité :

- valeur ajoutée, 648, 651, 654.
- formation intérieure brute de capital, 666, 671, 674.

Gaz de pétrole, 265.

Gaze hydrophile et tissu cambric, 259.

Gelée (jours de ...), 2 à 4.

Gendarmerie :

- budget, 382, 383.
- effectifs, 507, 508.

Génisses (viande), 214.

Gens de maison :

- chômage, 628, 632.
- dépenses (entretien de la maison), 663, 669.

Gommes (confiseries : production), 254.

Goudron, 264.

Grains (industrie du travail des grains) :

- ouvriers, 236.
- salaires, 236.
- appointements, 236.

- matières consommées, 236.
  - production, 236, 237.
  - livraisons, 237.
  - stocks, 237.
  - capital (augmentation, réduction), 237.
  - amortissements, 237.
- Graines de lin :
- rendement moyen des cultures, 211, 212.
  - production, 213.
- Grands magasins, 292.
- Granit (petit granit) : production, 253.
- Graviers (production), 253.
- Greffiers, 196.
- Grêle (jours de ...), 3, 4.
- Grès :
- production, 253.
  - indices de la production, 274.
- Grèves, 635 à 640.
- Gymnastique (salles de ...), 96.

## H

## Habillement :

- établissements industriels, 521.
  - personnel, 521.
  - indices de la production, 275.
  - indices des ventes, 292.
  - valeur ajoutée, 647, 650, 653.
  - dépenses de consommation, 662, 668.
  - formation intérieure brute de capital, 666, 671.
- Habillement, confection, chaussures (personnel), 277.
- Habillement, ouvrages en tissus, chaussures (indices de la production), 275.
- Habitants : voir « population ».
- Habitations : voir « bâtiments et immeubles ».
- Hall de sports, 96.
- Handball (terrains de ...), 96.
- Handicapés :
- allocations, 597.
- Harengs, 231, 232.
- Haricots secs :
- rendement, 211.
  - production, 213.
- Herve (fromage de ...), 257.
- Hêtres (coupes en m<sup>3</sup>), 222.
- Hockey (terrains de ...), 96.
- Homicides, 82.
- Hôpitaux :
- militaires, 91, 92.
  - et établissements de soins (nombre de lits), 77.
  - et congrégations hospitalières (libéralités reçues), 643.
- Horlogerie, bijouterie, etc. :
- personnel, 279.

## Horticulture et agriculture (revenu), 658.

## Horticulture et sylviculture :

- établissements, 520.
- personnel, 520.

## Hôtels, restaurants, cafés :

- établissements, 521.
- personnel, 521.
- chômage, 628, 632.
- mutations immobilières, 491.

## Hôtellerie (nuitées), 359 à 361; 363.

## Hôtellerie et soins personnels :

- établissements, 518, 521.
- personnel, 518, 521.

## Houblon :

- étendue cultivée, 202.
- rendement, 211, 212.
- production, 213.

## Houille, houillères : voir « charbon, charbonnages ».

## Huiles végétales et animales :

- établissements industriels, 520.
- personnel, 238, 277, 520.
- salaires, 238.
- appointements, 238.
- matières consommées, 238.
- production, 238, 239.
- livraisons, 239.
- stocks, 239.
- capital (augmentation, réduction), 239.
- amortissements, 239.
- production : a) de lin; b) autres que de lin, 239, 255.
- indices de la production industrielle, 274.

## Hygiène (dépenses de consommation), 663, 669.

## Hypothèques :

- recettes, 380.
- opérations de l'Office central de Crédit hypothécaire, 452.

## I

## Immigrations, 34 à 40.

## Imperméables (ventes et travail à façon), 261.

## Importations et exportations :

- de différents pays :
  - indice de quantité, 693.
  - valeurs, 694 à 697.
- de l'U.E.B.L. (commerce spécial) :
  - chiffres totaux, 297.
  - chiffres par section, 298.
  - chiffres d'après les divisions de la C.T.C.I., 299 à 301.
  - chiffres par pays, 302, 303.
  - indices de quantité et de la valeur moyenne, 304.

## Impression de quotidiens et d'hebdomadaires :

- ouvriers, 244.
- salaires, 244.
- appointements, 244.

- matières consommées, 244.
  - production, 244, 245.
  - livraisons, 245.
  - stocks, 245.
  - capital (augmentation, réduction), 245.
  - amortissements, 245.
- Impression, brochage et reliure :**
- ouvriers, 244.
  - salaires, 244.
  - appointements, 244.
  - matières consommées, 244.
  - production, 244, 245.
  - livraisons, 245.
  - stocks, 245.
  - capital (augmentation, réduction), 245.
  - amortissements, 245.
  - valeur ajoutée, 647, 650, 653.
- Impression, édition, papier (formation intérieure brute de capital), 666, 671.**
- Impression, reliure et photographie :**
- personnel, 279.
- Indice :**
- agricole, 217, 218.
  - général de la production industrielle dans quelques pays, 688.
  - de la production industrielle, 274 à 276.
  - des actions cotées aux bourses de Bruxelles et d'Anvers, 424, 425.
  - des gains horaires bruts moyens des ouvriers, 544 à 549.
    - pour les pays de la C.E.E., 556, 557.
  - des traitements moyens mensuels bruts des employés, 553 à 555.
    - pour les pays de la C.E.E., 558, 559.
  - des prix à la consommation, 529.
  - des prix de gros :
    - dans quelques pays, 698, 699.
    - en Belgique, 530 à 532.
  - de quantité et de la valeur moyenne des marchandises importées et exportées :
    - dans quelques pays, 693 à 697.
    - dans l'U.E.B.L., 304.
  - du chiffre d'affaires dans le commerce, 292.
- Indigénat (Déclarations d'...), 41.**
- Industrie :**
- dépenses de l'Etat, 387.
  - personnel, 236, 238, 240, 242, 244, 246, 248, 251, 252, 277 à 279; 502, 503.
  - coût salarial horaire des ouvriers et employés des pays de la C.E., 560, 561.
  - gains horaires bruts moyens des ouvriers, 534 à 543.
  - indices des gains horaires bruts moyens des ouvriers, 544 à 549.
    - pour les pays de la C.E.E., 556, 557.
  - traitements mensuels bruts moyens des employés, 550 à 552.
  - indices des traitements moyens mensuels bruts des employés, 553 à 555.
    - pour les pays de la C.E., 558, 559.
  - production ou livraisons, 237, 239, 241, 243, 245, 247, 249 à 270; 271, 283.
  - indices de la production, 274 à 276.
  - total des salaires et appointements, 236, 238, 240, 242, 244, 246, 248, 562, 563.
  - établissements, 511.
- Industries extractives (population active), 497.**
- Industries manufacturières (population active), 497.**
- Industrie textile :**
- établissements, 520.
  - personnel, 240, 242, 520.
  - chômage, 628, 632.
  - salaires, 240, 242.
  - appointements, 240, 242.
  - matières consommées, 240, 242.
  - production, 240 à 243.
  - livraisons, 241, 243.
  - indices de la production, 274.
  - eau consommée, 272.
  - stocks, 241, 243.
  - capital (augmentation, réduction), 241, 243.
  - formation intérieure brute de ce capital, 666, 671.
  - amortissements, 241, 243.
  - valeur ajoutée, 647, 650, 653.
  - émissions d'actions des sociétés anonymes, 473.
  - émissions des sociétés de personnes à responsabilité limitée, 475.
  - émissions d'obligations et de bons de caisses, 477.
- Ingénieurs et architectes inscrits à l'Ordre des Architectes, 498.**
- Inscriptions hypothécaires, 452, 494.**
- Installations :**
- d'éducation physique et de sport, 96.
  - frigorifiques, 282.
  - installations de traite mécanique, 204.
- Instituts et asiles (libéralités reçues), 643.**
- Institut national d'Assurance Maladie-Invalidité, 588 à 592.**
- Institut national du Crédit agricole (activité), 453 à 455.**
- Institut de Réescompte et de Garantie (encours moyens journaliers), 435.**
- Instruction :**
- des hommes incorporés dans l'armée, 176.
  - religion, art et sciences (établissements, personnel), 521.
- Instruments :**
- de précision, optiques et similaires (établissements, personnel), 520.
- Intercommunales (personnel), 522 à 524.**
- Investissements : voir « Formation intérieure brute de capital ».**
- Investissements de l'Etat, 386.**
- Investissement (Société nationale d'Investissement), 449.**
- Invalides (statistique des estropiés et mutilés), 597.**

## J

- Jachères (superficie), 203, 207, 209.**
- Jeux, jouets, etc. en matières plastiques (livraisons), 270.**

Jeux et paris (taxe sur les ...), 380.

Journaux (nombre), 375.

Juges :

- des tribunaux de première instance, 196.
- des justices de paix, 196.

Jumeaux, 51.

Jury central, 143, 161, 164.

Jus de fruits (fabrication de conserves et de jus de fruits, confitureries, siroperies et industries connexes) :

- ouvriers, 236.
- salaires, 236.
- appointements, 236.
- matières consommées, 236.
- production, 236, 237.
- livraisons, 237.
- stocks, 237.
- capital (augmentation, réduction), 237.
- amortissements, 237.

Justice :

- résultats, 190 à 198.
- dépenses de l'Etat, 387.
- de paix, 196, 197.

Jute (filatures de) :

- personnel, 240, 277.
- salaires, 240.
- appointements, 240.
- matières consommées, 240.
- production, 240, 241.
- livraisons, 241.
- stocks, 241.
- capital (augmentation, réduction), 241.
- amortissements, 241.
- production, 258.
- indices de la production, 274.
- indices des prix de gros, 531, 532.

Jute (tissus), indices de la production, 274.

## K

Klinker de ciment Portland, 267.

## L

Laine :

- production, 258, 692.
- indices de la production industrielle, 274.
- indices des prix de gros, 531, 532.
- lavage et carbonisage :
  - personnel, 240, 277.
  - salaires, 240.
  - appointements, 240.
  - matières consommées, 240.
  - production, 240, 241, 258.
  - livraisons, 241.
  - stocks, 241.
  - capital (augmentation, réduction), 241.
  - amortissements, 241.

— peignage de la laine :

- personnel, 240, 277.
- heures-ouvriers, 277.
- salaires, 240.
- appointements, 240.
- matières consommées, 240.
- production, 240, 241, 258.
- livraisons, 241.
- stocks, 241.
- capital (augmentation, réduction), 241.
- amortissements, 241.

— filature de laine peignée :

- personnel, 240, 277.
- salaires, 240.
- appointements, 240.
- matières consommées, 240.
- production, 240, 241.
- livraisons, 241.
- stocks, 241.
- capital (augmentation, réduction), 241.
- amortissements, 241.

— filature de laine cardée et de laine pour couvertures :

- personnel, 240, 277.
- salaires, 240.
- appointements, 240.
- matières consommées, 240.
- production, 240, 241.
- livraisons, 241.
- stocks, 241.
- capital (augmentation, réduction), 241.
- amortissements, 241.

Laine (tissus), indices de la production, 274.

Lait, industrie laitière :

- ouvriers, 236.
- salaires, 236.
- appointements, 236.
- matières consommées, 236.
- production, 236, 237, 257.
- livraisons, 237.
- stocks, 237.
- capital (augmentation, réduction), 237.
- amortissements, 237.
- consommation privée, 662, 668.

Laminage, forgeage et étirage de métaux communs, fonte, moulage :

- établissements industriels, 520.
- personnel, 520.

Laminage, étirage, aciéries de moulage, fonderies, tréfileries (indices de la production), 276.

Laminage, étirage, tréfileries (indices de la production), 276.

Larges plats (production), 268.

Lavage et carbonisage de la laine :

- personnel, 240, 277.
- salaires, 240.
- appointements, 240.
- matières consommées, 240.
- production, 240, 241, 258.
- livraisons, 241.
- stocks, 241.
- capital (augmentation, réduction), 241.
- amortissements, 241.



Layette (production, ventes et travail à façon), 261.

Lecteurs inscrits dans les bibliothèques publiques, 180.

Légitimations d'enfants naturels, 52.

Legs faits aux établissements de bienfaisance, etc. ..., 643.

Légumes :

- superficie (cultures maraichères), 200 à 203; 207 à 209.
- consommation privée, 662, 668.

Légumes (fabriques de conserves de légumes) :

- ouvriers, 236.
- salaires, 236.
- appointements, 236.
- matières consommées, 236.
- production, 236, 237, 254.
- livraisons, 237.
- stocks, 237.
- capital (augmentation, réduction), 237.
- amortissements, 237.
- consommation privée, 662, 668.

Lésions corporelles volontaires (condamnés), 195.

Leucémie (nouveaux cas), 85.

Levureries et distilleries d'alcool :

- ouvriers, 238.
- salaires, 238.
- appointements, 238.
- matières consommées, 238.
- production, 238, 239.
- livraisons, 239.
- stocks, 239.
- capital (augmentation, réduction), 239.
- amortissements, 239.

Libéralités faites aux établissements de bienfaisance, etc..., 643.

Licenciés en sciences dentaires, 75.

Lignes :

- d'autobus et d'autocars, 355.
- de chemins de fer, 336.
- télégraphiques, 369.
- téléphoniques, 371.

Ligue nationale belge contre la Tuberculose. — Activité des dispensaires, 78.

Limonades et eaux minérales :

- fabriques, 283.
- production, 283.
- consommation, 283.

Lin :

- cultures, 200, 202.
- rendement des cultures, 211, 212.
- production, 213.
- prix moyens, 216.
- index agricole, 218.

Lin et chanvre (filatures), indices de la production, 274.

Lin (tissus) indices de la production, 274.

Linge de lit, de table de toilette, d'office et de cuisine (production, ventes et travail à façon), 277.

Lingerie (production, ventes et travail à façon), 261.

Lits (nombre de lits) recensés dans :

- les établissements de soins, 77.
- les maisons de retraite, 79.

Livres :

- chômage, 628, 632.
- des bibliothèques, 180, 181.
- premières éditions, 181.

Livres et photographie :

- établissements, 520.
- personnel, 520.

Livrets d'épargne (Caisse générale d'Epargne et de Retraite), 444.

Locomotives :

- à vapeur, 336.
- diesel, 336.
- électriques, 336.

Logements :

- commencés, 107, 460.
- insalubres (lutte contre les ...), 461.
- prévus dans les permis de bâtir accordés, 107.
- recensés, 105, 106.

Loisirs (consommation privée), 663, 669.

Loyers :

- perçus ou imputés, 659.
- consommation privée (y compris taxes et eau), 662, 668.

Luzerne :

- rendement, 211.
- production, 213.

## M

Machines agricoles : (nombre), 204.

Machines motrices, pneumatiques et hydrauliques :

- expéditions, 269.
- indices de la production, 276.
- personnel, 278.

Machines outils et industries connexes :

- expéditions, 269.
- indices de la production, 276.
- personnel, 278.

Machines textiles et matériel connexe (personnel recensé), 278.

Machines textiles (indices de la production), 276.

Magasins de détail (mutations immobilières), 491.

Magistrats, 196.

Main-d'œuvre :

- agricole : voir « agriculture ».
- industrielle : voir « industrie ».
- aperçu de la main-d'œuvre en Belgique, 502, 503.
- assujettie à l'O.N.S.S., 517 à 521; 562, 563, 580 à 582.
- frontalière, 510, 511.
- étrangère, 513 à 516.
- saisonnière, 512.

Maïs :

- étendue cultivée, 202.
- rendement des cultures, 211, 212.
- production, 213.

Maisons de retraite, 79.

Maisons forestières et jardins, prairies et terres de cultures (superficie, volume, valeur), 224, 225.

Malades mentaux colloqués, 88.

Maladies :

- contagieuses chez les animaux domestiques (foyers), 210.
- mentales : voir « malades mentaux ».
- professionnelles, 579, 598 à 623.
- transmissibles à déclaration obligatoire (nombre de cas), 83.
- vénériennes, 83, 84.

Malt (production), 255.

Malteries, brasseries-malteries, brasseries et fabrication de boissons diverses :

- ouvriers, 238.
- salaires, 238.
- appointements, 238.
- matières consommées, 238.
- production, 238, 239.
- livraisons, 239.
- stocks, 239.
- capital (augmentation, réduction), 239.
- amortissements, 239.

Manèges d'équitation, 96.

Manœuvres ordinaires (chômeurs), 628.

Maraudages et vols (condamnés), 195.

Marbre :

- production, 253.
- indices de la production, 274.

Marché :

- de l'argent, 429.
- des changes, 421.

Margarine :

- personnel, 238, 277.
- salaires, 238.
- appointements, 238.
- matières consommées, 238.
- production, 238, 239, 255.
- indices de la production, 274.
- livraisons, 239.
- stocks, 239.
- capital (augmentation, réduction), 239.
- amortissements, 239.

Mariages :

- par pays, 685, 686.
- nombres absolus et % habitants, 11.
- d'après l'âge des conjoints, 66 à 68.
- d'après l'état civil antérieur, 68, 69.
- par mois, 69.

Mariés, 29, 57, 67 à 69.

Marine :

- flotte marchande, 314.
- flotte intérieure, 314.
- flotte de pêche, 233.

Maroquinerie, chaussures, ganterie :

- ouvriers, 242.
- salaires, 242.
- appointements, 242.
- matières consommées, 242.
- production, 242, 243.

— livraisons, 243.

— stocks, 243.

— capital (augmentation, réduction), 243.

— amortissements, 243.

— valeur ajoutée, 647, 650, 653.

Matériaux de construction :

- production des carrières, 253.
- production de briques, ciment, etc., 267.
- indices des prix de gros, 531, 532.

Matériel agricole :

- relevé, 204.
- incidence dans les frais de production, 218.

Matériel de chemins de fer et tramways :

- expéditions, 269.
- indices de la production, 276.
- personnel, 278.

Matériel de transport :

- personnel, 278.
- indices de la production industrielle, 276.

Matériel (dépenses budgétaires), 384.

Maternité : nombre de lits, 77.

Matières grasses :

- indices des prix de gros, 531, 532.
- huiles végétales et animales, 238, 239.
- production, 255, 257.

Matières plastiques (transformation des ...) :

- livraisons de demi-produits et de produits finis, 270.
- production, 248, 249.

Mayonnaise et autres sauces condimentaires (production), 254.

Médecins (nombre), 75, 76.

Médecine :

- établissements de soins, 77.
- consommation privée (soins médicaux et assimilés), 663, 669.

Mélèzes, pins et autres résineux (produits des coupes), 222.

Mélèzes du Japon (superficie, volume, valeur), 224, 225.

Mendicité et vagabondage :

- justice pénale, 191.

Menuiserie, meubles, sièges, etc. :

- ouvriers, 242.
- salaires, 242.
- appointements, 242.
- matières consommées, 242.
- production, 242, 243.
- livraisons, 243.
- stocks, 243.
- capital (augmentation, réduction), 243.
- amortissements, 243.

Menuiserie :

- ventes facturées, 262.
- personnel, 277.

Métallurgie (industrie) :

- établissements, 520.
- personnel, 248, 278, 520.
- chômage, 628, 632.
- salaires, 248.

- appointements, 248.
  - matières consommées, 248.
  - production, 248, 249, 268.
  - livraisons, 249, 269.
  - stocks, 249.
  - capital (augmentation, réduction), 249.
  - amortissements, 249.
  - valeur ajoutée, 648, 651, 654.
- Métallurgie du fer (émissions d'obligations et de bons de caisse), 477.**
- Métaux non ferreux (industrie) :**
- personnel, 248, 278.
  - salaires, 248.
  - appointements, 248.
  - matières consommées, 248.
  - production, 248, 249, 268.
  - eau consommée, 272.
  - indices de la production, 276.
  - livraisons, 249.
  - stocks, 249.
  - capital (augmentation, réduction), 249.
  - amortissements, 249.
  - indices des prix de gros, 531, 532.
- Métaux et produits métalliques (indices des prix de gros), 531, 532.**
- Métaux (industrie des métaux) :**
- émissions d'actions des sociétés anonymes, 472.
  - émissions des S.P.R.L., 475.
- Méteil :**
- étendue cultivée, 202, 205.
  - rendement, 211.
  - production, 213.
- Météorologie, 2 à 4.**
- Métiers et négoce (formation et perfectionnement professionnels), 170 à 172.**
- Meubles en bois :**
- personnel, 277.
  - valeur des ventes, 262.
- Meubles, sièges (en bois), menuiserie, etc. ... :**
- ouvriers, 242.
  - salaires, 242.
  - appointements, 242.
  - matières consommées, 242.
  - production, 242, 243.
  - livraisons, 243.
  - stocks, 243.
  - capital (augmentation, réduction), 243.
  - amortissements, 243.
- Meubles et articles en bois (consommation privée), 663, 669.**
- Meules abrasives (production), 267.**
- Meunerie (indices de la production), 274.**
- Meurtres (condamnés), 195.**
- Migrations :**
- solde migratoire, 10, 12 à 23.
  - intérieures, 32 à 34.
  - extérieures, 34 à 40.
- Miliciens :**
- ayant subi la visite médicale, 93.
  - exemptés ou ajournés pour causes physiques, 93.
- effectifs présents, 497, 508.
  - degré d'instruction des hommes incorporés, 176.
  - répartis d'après la taille, 94.
  - recensés, par groupe d'âges, niveau d'enseignement et sexe, 177.
- Mines (dépenses de l'Etat), 387.**
- Mines de houille, 250 à 252.**
- Mines :**
- établissements industriels, 520.
  - personnel, 520.
  - établissements commerciaux, 520.
  - consommation d'eau, 272.
  - chômage, 628, 632.
- Minerai de fer :**
- production de quelques pays, 691.
  - production belge, 252.
- Minerais (indices des prix de gros), 531, 532.**
- Minéralier (navire), 314.**
- Minéraux non métalliques (industries des ...) : personnel, 279.**
- Mineurs :**
- nombre, 251, 252.
  - salaires journaliers moyens, 251.
  - production moyenne, 251.
- Minières, carrières, industries connexes et exploitation de terrils :**
- ouvriers, 236.
  - salaires, 236.
  - appointements, 236.
  - matières consommées, 236.
  - production, 236, 237.
  - livraisons, 237.
  - stocks, 237.
  - capital (augmentation, réduction), 237.
  - amortissements, 237.
- Mitrailles ferreuses et vieux métaux (industrie de la valorisation des ...) :**
- ouvriers, 248.
  - salaires, 248.
  - appointements, 248.
  - matières consommées, 248.
  - production, 248, 249.
  - livraisons, 249.
  - stocks, 249.
  - capital (augmentation, réduction), 249.
  - amortissements, 249.
- Mode de faire valoir des exploitations agricoles : voir « agriculture ».**
- Moellons (production), 253.**
- Moissonneuses-batteuses (nombre), 204.**
- Mollusques et crustacés :**
- quantités débarquées en Belgique, 230, 231.
  - valeur, 230, 231.
- Mollusques et crustacés, poissons (industrie de la préparation et des conserves de ...) :**
- personnel, 236.
  - salaires, 236.
  - appointements, 236.
  - matières consommées, 236.

- production, 236, 237.
  - livraisons, 237.
  - stocks, 237.
  - capital (augmentation, réduction), 237.
  - amortissements, 237.
- Monnaie :**
- fabriquée et en circulation, 441.
  - en stock, 437 à 439.
  - scripturale, 440.
- Mortalité :**
- par pays (% habitants), 685, 686.
  - royaume, 10 à 13.
  - arrondissement administratif et province, 14 à 23.
  - région linguistique et royaume, 15, 17, 19, 21.
  - infantile, 46, 53, 58.
  - par âge, 54 à 57; 59, 60.
  - par sexe, 53.
  - par sexe et par âge, 54, 55, 59 à 65.
  - par sexe, âge et état civil, 57.
  - par mois, 58.
  - par cause et par sexe, 80 à 82.
  - par accident, 82.
  - par homicide, 82.
  - par suicide, 82.
  - tables de mortalité, 63 à 65.
  - taux de mortalité (voir à ces mots).
- Mort-nés, 46.**
- Morts violentes, 82.**
- Mortinatalité, 46.**
- Mosaïques et pavés (production), 253.**
- Motocyclettes et scooters : composition et intensité moyenne du trafic par jour, 344.**
- Motocyclettes :**
- déclarées à la taxe de circulation, 351.
  - nombre, 349, 350.
- Mouchoirs en tissu de coton (production), 259.**
- Mouchoirs (production, ventes et travail à façon), 261.**
- Moulures, cadres et raboteries :**
- valeur des ventes facturées, 262.
  - personnel, 277.
- Moutarde (production), 254.**
- Moutons :**
- nombre, 204, 205.
  - abattus pour la consommation, 214.
- Mouvement de la population, 10 à 23.**
- Munitions et armes :**
- expéditions, 269.
  - indices de la production, 276.
  - personnel, 278.
- Mutations immobilières :**
- ventes publiques, 490, 491, 494.
  - ventes de gré à gré, 490, 491, 494.
- Mutilés et estropiés (allocations aux ...), 597.**
- Mutuelles (assurance mutualiste libre) :**
- nombre de sociétés, 593.
  - nombre de fédérations, 593.
  - résultats financiers, 594 à 596.

**Naissances :**

- dans quelques pays, 685, 686.
- pour le royaume, 10 à 13.
- par arrondissement administratif et province, 14 à 23.
- par régions linguistiques et pour le royaume, 15, 17, 19, 21.
- par sexe, 45.
- par mois, 46.
- d'après l'âge des parents, 47 à 49.
- d'après leur rang, 50.
- d'après la durée du mariage des parents, 50.
- multiples, 51.
- taux de natalité, 10, 14 à 23.

**Naphtaline brute (production), 264.****Natation (bassins de natation), 96.****Naturalisations, 41.****Navette (superficie recensée), 206.****Navigation intérieure :**

- transport national et international, 315.
- mouvement sur les voies navigables, 316, 317.
- marchandises transportées, 318, 320 à 323.
- nationalité du propriétaire des bateaux et charge utile des bateaux, 319.
- valeur ajoutée, 649, 652, 655.
- flotte intérieure, 314.

**Navigation maritime internationale :**

- navires de mer entrés, 308, 309.
- chargements, 311.
- déchargements, 313.
- flotte marchande, 314.

**Navires :**

- flotte, 314.
- d'après l'espèce, 314.

**Négoces et métiers (contrats d'apprentissage), 170 à 172.****Neige (jours de neige), 3, 4.****Notaires, 196, 498.****Nuitées, 359 à 361; 363.****Obligation scolaire (infractions), 190, 191.****Oeufs :**

- prix moyens, 216.
- index agricole, 218.
- production, 215.
- consommation privée, 662, 668.

**Oeuvres :**

- africaines (nombre d'associations), 642.
- et communautés religieuses (libéralités faites aux œuvres), 643.
- professionnelles (nombre d'associations), 642.
- sociales :
  - nombre d'associations, 642.
  - libéralités reçues, 643.

**Office :**

- central de Crédit hypothécaire, 452.
- national du Ducroire, 463.
- national de l'Emploi, 633.
- national de Sécurité sociale, 517 à 521.

**Oignons au vinaigre (production), 254.****Oléum et acide sulfurique (production), 264.****Ombrelles et parapluies (production, ventes et travail à façon), 261.****Or (production), 268.****Organismes monétaires et monnaies, 430 à 441.****Orge :**

- cultures, 201, 202, 205, 207, 208.
- rendement moyen, 211, 212.
- production, 213.
- prix, 216.
- index agricole, 218.

**Oseraies, pépinières, etc. ... (étendue), 203, 207, 209.****Ouate (fabrication) :**

- personnel, 242, 277.
- salaires, 242.
- appointements, 242.
- matières consommées, 242.
- production, 242, 243.
- livraisons, 243.
- stocks, 243.
- capital (augmentation, réduction), 243.
- amortissements, 243.

**Oxygène (production), 264.****P****Paille :**

- prix, 216.
- index agricole, 218.

**Pain et produits de la boulangerie (consommation privée), 662, 668.****Pain d'épice (production), 254.****Pain d'épice, biscuits, biscottes :**

- ouvriers, 236.
- salaires, 236.
- appointements, 236.
- matières consommées, 236.
- production, 236, 237.
- livraisons, 237.
- stocks, 237.
- capital (augmentation, réduction), 237.
- amortissements, 237.

**Panneaux comprimés et contreplaqués, meubles, sièges, etc... :**

- ouvriers, 242.
- salaires, 242.
- appointements, 242.
- matières consommées, 242.
- production, 242, 243.
- livraisons, 243.
- stocks, 243.

- capital (augmentation, réduction), 243.
- amortissements, 243.

**Panneaux, blocs ou panneaux lamellés :**

- personnel, 277.
- valeur des ventes facturées, 262.

**Panneaux comprimés :**

- personnel, 277.
- valeur des ventes facturées, 262.

**Pantoufles :**

- production, 262.
- personnel, 277.

**Papier (production de papier et carton : transformation du papier et du carton) :**

- ouvriers, 244.
- salaires, 244.
- appointements, 244.
- eau consommée, 272.
- matières consommées, 244.
- production, 244, 245.
- livraisons, 245.
- stocks, 245.
- capital (augmentation, réduction), 245.
- amortissements, 245.

**Papier, carton :**

- établissements industriels, 521.
- personnel, 277.
- chômage, 632.
- production, 263.
- indices de la production industrielle, 275.
- indices des prix de gros, 531, 532.
- valeur ajoutée, 647, 650, 653.

**Papier, impression, édition (formation intérieure brute de capital), 666, 671.****Papier et industrie graphique :**

- émissions d'actions des sociétés anonymes, 473.
- émissions d'obligations et de bons de caisse, 478.

**Papiers d'écriture et d'impression (production), 263.****Papier d'emballage (production), 263.****Papier journal (production), 263.****Paquebots mixtes (nombre et tonnage), 314.****Parapluies, et ombrelles (production, ventes et travail à façon), 261.****Parcelles cadastrales, 7.****Parfums, produits de beauté, savons :**

- ouvriers, 244.
- salaires, 244.
- appointements, 244.
- matières consommées, 244.
- production, 244, 245.
- livraisons, 245.
- stocks, 245.
- capital (augmentation, réduction), 245.
- amortissements, 245.

**Paris et jeux (taxe sur les ...), 380.****Parlementaires : voir « élections ».****Parquets en bois, contreplaqués, meubles, etc... :**

- ouvriers, 242.
- salaires, 242.
- appointements, 242.

- matières consommées, 242.
  - production, 242, 243.
  - livraisons, 243.
  - stocks, 243.
  - capital (augmentation, réduction), 243.
  - amortissements, 243.
- Parquets en bois :
- valeur des ventes facturées, 262.
  - personnel, 277.
- Parquets (justice pénale), 190.
- Partis politiques, 115, 121, 123 à 126.
- Passenteries (fabrication de passementeries, rubans, tresses, bolducs et articles similaires) :
- ouvriers, 242.
  - salaires, 242.
  - appointements, 242.
  - matières consommées, 242.
  - production, 242, 243.
  - livraisons, 243.
  - stocks, 243.
  - capital (augmentation, réduction), 243.
  - amortissements, 243.
- Pâtes alimentaires (production), 254.
- Patinoires, 96.
- Pâtisseries, boulangeries-pâtisseries :
- personnel, 236.
  - salaires, 236.
  - appointements, 236.
  - matières consommées, 236.
  - production, 236, 237.
  - livraisons, 237.
  - stocks, 237.
  - capital (augmentation, réduction), 237.
  - amortissements, 237.
- Pâtisserie et biscuits (consommation privée), 662, 668.
- Pavés et mosaïques (production), 253.
- Péages et redevances (recettes), 384.
- Peaux d'ovins (production), 262.
- Peaux de caprins (production), 262.
- Peaux et cuirs :
- personnel, 279.
  - indices des prix de gros, 531, 532.
- Pêche maritime belge :
- poissons débarqués, 230 à 232.
  - activité de la flotte de pêche, 233.
  - prix des poissons, 233.
  - nombre d'établissements, 520.
  - personnel, 520.
  - valeur ajoutée, 647, 650, 653.
- Pêche (permis de ...) :
- nombre, 229.
  - délivrés par les bureaux de poste, 367.
  - taxe sur la vente des permis, 368.
- Pédagogie (établissements), 642.
- Pédiatrie (nombre de lits), 77.
- Peintures, émaux, vernis et couleurs pour artistes (production), 264.
- Pensions :
- bénéficiaires, 582 à 584.
  - émargeant entièrement au budget de l'Etat, 585.
  - de guerre, 385, 414.
  - dépenses budgétaires, 382, 383, 385.
- Pépinières, oseraies, etc. ... (ha), 203, 207 à 209.
- Pépinières permanentes (superficie, volume, valeur), 224, 225.
- Périodiques :
- nombre, 375.
  - consommation privée, 663, 668.
- Permis de :
- port d'armes de chasse, 229.
  - pêche, 229, 367, 368.
  - travail délivré aux travailleurs étrangers, 516.
- Personnel :
- enseignant, 169.
  - de l'Etat, 504 à 507.
  - des communes, des fédérations et agglomérations de communes, des Commissions d'assistance publique et des intercommunales, 522 à 524.
  - des provinces, 525.
  - de la Régie des T.T., 372.
  - des chemins de fer, 336.
  - des postes, 367.
  - des tribunaux de première instance et des justices de paix, 196.
  - des cultes, 509.
  - médical et paramédical, 75.
  - médical, 76.
  - assujetti à l'O.N.S.S., 517 à 521.
  - des établissements industriels, 277 à 279.
  - des établissements commerciaux, 521.
- Petit granit :
- extrait, 253.
  - scié, 253.
  - indices de la production, 274.
- Pétrole et dérivés :
- production par pays, 688.
  - raffinage du pétrole :
    - nombre de raffineries, 283.
    - mise en œuvre de pétroles bruts, 265.
    - eau consommée, 272.
    - matières consommées, 246.
    - production, 246, 247, 265, 283.
    - indices de la production, 275.
    - livraisons, 247.
    - stocks, 247.
    - consommation, 283.
    - droits d'accises, 380.
    - capital (augmentation, réduction), 247.
    - amortissements, 247.
    - personnel, 246, 277, 520.
    - salaires, 246.
    - appointements, 246.
  - indices des prix de gros, 531, 532.
- Pétrole (raffineries), fabriques d'agglomérés de houille, cokeries et usines à gaz (valeur ajoutée), 648, 651, 654.
- Pétroliers (nombre et tonnage), 314.
- Peupleraies (superficiés, volume, valeur), 224, 225.
- Peupliers (nombre), 224, 225.

- Pharmaciens, 75.
- Philantropie (A.S.B.L.), 642.
- Philantropie et agrément (A.S.B.L.), 642.
- Phosphates (production), 264.
- Photographie, impression, reliure et industries connexes (personnel), 279.
- Picallili (production), 254.
- Pierres à bâtir, etc. ... (production), 253.
- Pins :
- hectares, 221, 224, 225.
  - volume, valeur, 224, 225.
- Pins, mélèzes et autres résineux (produits des coupes), 222.
- Placements de travailleurs, 633.
- Placements (encours des...) et crédits levés, 447.
- Plaines de jeux, 95, 96.
- Plants et semences (indices agricoles), 218.
- Plantes (étendues cultivées) :
- industrielles, 202, 203, 207 à 209.
  - racines et tuberculifères, 202, 203, 207 à 209.
  - oléagineuses, 202.
- Plaques ondulées en matières plastiques (livraisons), 270.
- Plastiques (industrie de la transformation des matières plastiques) :
- personnel, 248, 278, 521.
  - salaires, 248.
  - appointements, 248.
  - matières consommées, 248.
  - production, 248, 249.
  - livraisons, 249.
  - stocks, 249.
  - indices de la production, 275.
  - capital (augmentation, réduction), 249.
  - amortissements, 249.
- Platine, or, argent, etc... (production), 268.
- Plâtres (production), 253.
- Plâtre, agglomérés de plâtre, etc... (indices de la production), 275.
- Plie :
- poisson débarqué, 231.
  - prix, 233.
- Plomb :
- production, 252, 268.
  - indices de la production, 276.
- Pluie (jours de ...), 2 à 4.
- Poirés et cidres mousseux (production), 283.
- Pois :
- rendement moyen à l'ha., 211.
  - production, 213.
- Poissons :
- débarqués, 230 à 232.
  - prix, 233.
  - consommation privée, 662, 668.
- Poissons, mollusques et crustacés (industrie de la préparation et des conserves de ...) :
- personnel, 236.
  - salaires, 236.
  - appointements, 236.
  - matières consommées, 236.
  - production, 236, 237.
  - livraisons, 236.
  - stocks, 236.
  - capital (augmentation, réduction), 237.
  - amortissements, 237.
- Police et justice (dépenses de l'Etat), 387.
- Poliomyélite :
- cas déclarés, 83.
  - décès, 80.
- Politique (A.S.B.L.), 642.
- Politique scientifique (programme budgétaire), 187.
- Pollution atmosphérique, 97 à 102.
- Pommes de terre :
- cultures, 200, 202.
  - rendement moyen, 211, 212.
  - production, 213.
  - consommation privée, 662, 668.
  - prix moyens, 216.
  - index agricole, 217, 218.
- Ponts, charpentes, grosse chaudronnerie :
- expéditions totales, 269.
  - indices de la production, 276.
  - personnel, 278.
- Population :
- de certains pays, 685, 686.
  - totale (belges + étrangers), 6, 11, 14, 15, 24, 27, 29 à 31.
  - de nationalité belge, 18 à 21.
  - de nationalité étrangère, 22, 23, 41 à 43.
  - par arrondissement administratif et province, 14 à 23.
  - par province, 6, 14 à 23; 24.
  - par région et Royaume, 14 à 23; 24, 29.
  - après fusion des communes de 50 000 habitants et plus, 25.
  - par groupe de communes, 6, 14 à 23.
  - densité, 44.
  - accroissement, 10 à 23.
  - mouvement général de la population, 10 à 23.
  - mouvement naturel, 10, 12, 14 à 23.
  - mouvement migratoire, 10 à 23; 32 à 40.
  - de 14 ans et plus, par groupe d'âges, type d'activité, niveau d'enseignement et sexe, 177, 179.
  - par âge, 26 à 31.
  - par état civil, 29.
  - active :
    - par taux d'activité, 499, 501.
    - par sexe, 177, 179, 497, 499 à 501.
    - par groupe socio-économique, 497.
    - par branche d'activité, 497.
    - aperçu de la main-d'œuvre, 502, 503.
    - ressortissant à l'O.N.S.S., 517 à 521.
    - frontalière, 510, 511.
    - étrangère, 513, 516.
    - saisonnière vers la France, 512.
  - non active, 179, 497, 502.
- Population scolaire répartie d'après :
1. le pouvoir organisateur de l'enseignement, 137 à 141; 144, 147, 148, 159, 162, 165.

2. le genre d'enseignement :
- a) gardien, 130 à 137.
  - b) premier niveau (enseignement primaire), 130 à 136; 138.
  - c) deuxième niveau, 130 à 136; 139 à 147.
    - aperçu général, 130 à 136; 139.
    - 4<sup>e</sup> degré primaire, 130 à 134; 139, 140.
    - formation générale, 130 à 136; 139, 141 à 143.
    - enseignement technique et professionnel de plein exercice, 130 à 136; 139, 144 à 146.
    - enseignement secondaire rénové, 130 à 136; 147.
    - enseignement normal (enseignement pédagogique), 130 à 133; 139.
  - d) troisième niveau (enseignement supérieur), 130 à 136; 148 à 165.
    - formation universitaire, 130 à 136; 148 à 157.
    - enseignement normal (enseignement pédagogique), 130 à 136; 158 à 161.
    - enseignement technique supérieur, 130 à 136; 162 à 164.
    - autres types d'enseignement de l'enseignement supérieur non universitaire, 165.
- Porcs :
- aliments pour porcs (production), 255.
  - nombre, 200, 204, 205, 207 à 209.
  - abattus pour la consommation, 214.
  - index agricole, 217, 218.
- Porcelaine (production), 267.
- Porphyre :
- production, 253.
  - indices de la production, 274.
- Port d'armes de chasse, 229.
- Ports intérieurs (navigation intérieure), 316, 320, 322.
- Ports maritimes, 308, 309.
- Ports de pêche belges, 312.
- Postes, 367, 368.
- Poste, télégraphe, téléphone, radio et télévision :
- valeur ajoutée, 649, 652, 655.
  - formation intérieure brute de capital, 666, 671.
- Potasse (production), 264.
- Poterie en grès et en terre cuite (production), 267.
- Poudre à lessiver (production), 264.
- Poudres blanches de fabrique (sucre) : (production), 256.
- Poudre de lait (production), 257.
- Pouvoirs publics subordonnés :
- opérations budgétaires, 403.
  - comptes économiques, 404 à 411.
- Prairies :
- superficies recensées, 203, 207 à 209.
  - rendement, 211.
  - production, 213.
  - mutations immobilières, 490.
  - propriétés et terres, 490.
- Précompte professionnel, 380, 381.
- Presse :
- périodique belge, 375.
  - consommation privée, 663, 669.
- Prestations familiales, 586.
- Prêts :
- à l'agriculture, 451 à 457.
  - au commerce, 448, 452.
  - à l'industrie, 448, 449, 452.
  - aux fonctionnaires publics, 452.
  - à l'outillage artisanal, 450.
  - à des fins professionnelles, 450 à 452.
  - aux sinistrés, 451.
  - de l'Office central de Crédit hypothécaire, 452.
  - des Comptoirs agricoles de la Caisse générale d'Épargne et de Retraite, 454.
  - effectués par la Caisse générale d'Épargne et de Retraite pour l'achat ou la construction d'habitations ouvrières et à bon marché, 459.
  - hypothécaires, 452.
  - de livres, 180, 181.
  - personnels, 294.
  - pour les ventes à tempérament, 293, 294.
- Prévoyance sociale (dépenses de l'État), 382, 383, 387.
- Primes :
- à l'achat d'habitations, 108, 414.
  - à la construction, 108, 414.
  - pour la démolition de taudis et allocations pour déménagement, 108.
- Prix :
- à la consommation (index des ...), 529.
  - de gros (index des ...), Belgique : 530 à 532.
    - autres pays (aperçu international), 698 à 700.
  - moyens des principaux produits agricoles, 216.
  - agricoles (index agricole), 217, 218.
  - des poissons, 233.
- Probabilités de décès et de survie, 63 à 65.
- Production :
- animale (valeur), 220, 658.
  - végétale (valeur), 220, 658.
  - horticole (valeur), 220, 658.
  - agricole et horticole (valeur), 220, 658.
  - industrielle (indices de la production), 274 à 276.
- Produit intérieur brut, 649, 652, 655, 656.
- Produit national :
- brut au prix du marché, 649, 652, 655, 656.
  - estimation à prix courants, 657 à 660; 662 à 672.
  - réparti entre les facteurs de la production, 657 à 660.
  - affectation, 662 à 672.
  - taux de croissance des divers types d'affectation, 673, 674.
- Produits :
- à base de chocolat (production), 254.
  - agricoles : voir « agriculture ».
  - alvéolaires (mousses), en matières plastiques (livraisons), 270.
  - pharmaceutiques (production), 244, 245.
  - de beauté : voir « parfums, produits de beauté et savons ».
  - d'entretien (production), 264.
  - de lavage (production), 264.
  - soumis aux droits d'accises, 283, 380.
  - des carrières : voir « carrières ».



- chimiques : voir « chimie ».
- finis (sidérurgie), indices de la production, 276.
- minéraux non métalliques (indices de la production), 275.
- pétroliers : voir « pétrole et dérivés ».
- siliceux et autres (production), 267.
- silico-alumineux (production), 267.

Profilés en matières plastiques (livraisons), 270.

Profilés et zorès (production), 268.

Programme budgétaire (politique scientifique), 187.

Propriétés agricoles et horticoles (mutations immobilières), 490.

Protège-câbles et tuyaux de drainage en terre cuite (production), 267.

Provinces :

- en boni, mali ou équilibre sur base des comptes et budgets, 403.
- opérations budgétaires, 403.
- recettes et dépenses, 389 à 391, 643.
- enseignement, 137 à 141; 144, 147, 148, 159, 162, 166 à 169; 389 à 391; 664, 665.
- habitants par km<sup>2</sup>, 44.
- population, 6, 14 à 23; 24.
- superficie, 5.
- personnel, 525.

## Q

Quartz et quartzite (production), 267.

## R

Raboteries, cadres et moulures : voir « cadres, ... ».

Radiodiffusion (détenteurs inscrits), 376.

Radiotélégraphie avec les navires en mer, 372.

Raffineries :

- de pétrole : voir « pétrole et dérivés ».
- de sucre (nombre), 283.

Raie :

- quantités débarquées, 231, 232.
- prix, 231, 233.

Rails et accessoires (production), 268.

Rayonne (production) :

- tissus, 258 à 260.
- et fibranne, 692.

Rayonne : tissus et fibres (indices de la production), 275.

Recensements (voir aux mots : agriculture, commerce, industrie, population).

Recettes fiscales, 380, 381, 384.

Recherche scientifique (Etat), 387.

- et développement, 187.

Recherche et développement, enseignement (établissements, personnel), 521.

Récoltes : voir « agriculture ».

Reconnaissance d'enfants naturels, 52.

Redevances et péages (recettes), 384.

Réescompte et Garantie (Institut de ...), 435.

Régie des Télégraphes et Téléphones, 368 à 372.

Régions agricoles, 208, 209.

Registres de commerce (immatriculations et radiations), 287.

Réhabilitations, 190, 191.

Religion :

- dépenses de l'Etat, 387.
- associations religieuses sans but lucratif, 642.
- congrégations hospitalières et hôpitaux (libéralités reçues), 643.
- églises évangéliques protestantes (libéralités reçues), 643.
- fabriques d'églises (libéralités reçues), 643.
- œuvres et communautés religieuses (libéralités reçues), 643.
- personnel du culte, 509.
- séminaires (libéralités reçues), 643.
- synagogues, 643.

Reliure, brochage, impression :

- voir au mot « impression, ... ».

Remboursement d'emprunts publics, 442.

Rémunérations :

- des travailleurs par classe d'activité, 562, 563.
- des salariés, 657, 661, 675.
- des gens de maison, frontaliers et saisonniers, 657.
- et pensions, 664.

Rendements des :

- cultures, 212, 213.
- sociétés belges par actions, 486 à 489.
- titres à revenus fixes cotés à la Bourse de Bruxelles, 423.

Réservoirs, citernes, etc. en matières plastiques (livraisons), 270.

Résineux et feuillus, 224 à 226.

Restaurants, hôtels, cafés :

- établissements, 521.
- personnel, 521.

Revenu :

- et fortune, 483 à 493.
- cadastral imposable des propriétés, 494.
- net soumis à l'impôt des personnes physiques, 483 à 485.
- national, 675, 687.
- national par habitant, 687.
- national brut au coût des facteurs, 660.
- national net au coût des facteurs, 660, 661.
- de l'agriculture et de l'horticulture, 658.
- des bois non soumis au régime forestier, 658.
- du travail, 675, 677.
- des médecins et dentistes, 659.
- des pharmaciens, 659.
- des avocats, avoués et notaires, 659.
- des professions libérales, 659.
- des commerçants et artisans indépendants, 659.
- des sociétés de personnes, 659.
- des entrepreneurs individuels et des sociétés de personnes, 658, 661, 675, 677.

- de la propriété échéant aux particuliers, 659, 661, 675, 677.
  - de la propriété et de l'entreprise échéant à l'Etat, 660, 661, 675, 676.
- Rivières et canaux navigables, 316, 317, 320 à 323.
- Rôles fonciers, 7.
- Ronds et carrés pour tubes (production), 268.
- Rotin et vannerie :
- ventes facturées, 262.
  - personnel recensé, 277.
- Routes :
- longueur, 343.
  - répartition en % d'après le revêtement, 343.
  - travaux routiers, hydrauliques, ferroviaires (investissements), 386.
- Rubans (fabrication de rubans, tresses, passementeries, bolducs et articles similaires) :
- ouvriers, 242.
  - salaires, 242.
  - appointements, 242.
  - matières consommées, 243.
  - production, 242, 243.
  - livraisons, 243.
  - stocks, 243.
  - capital (augmentation, réduction), 243.
  - amortissements, 243.

## S

- Sabena, 335.
- Sables :
- pour métallurgie (production), 253.
  - pour verrerie (production), 253.
  - pour la construction (production), 253.
  - divers (production), 253.
  - indices de la production, 253.
- Saisonniers pour la France (départs des ...), 512.
- Salaires et rémunérations :
- gains horaires bruts, 534 à 561.
  - en chiffres absolus, 534 à 543.
  - indices pour la Belgique, 544 à 549.
  - indices pour les pays de la C.E.E., 556, 557.
  - coût salarial horaire des ouvriers dans l'industrie des pays de la C.E.E., 560, 561.
  - gains mensuels, bruts, 550 à 552.
  - indices mensuels bruts, 553 à 555; 558, 559.
  - montant total, 236, 238, 240, 242, 244, 246, 248, 657, 675, 676.
  - rémunérations globales par branche d'activité, 562, 563.
- Salles :
- de cinéma, 377, 378.
  - de gymnastique, 96.
  - de tennis de table, 96.
  - de sports, 96.
  - froides, 282.
- Sapins, épicéas et douglas (coupes en m<sup>3</sup>), 222.
- Sarrasin (étendue cultivée), 202.

- Savons :
- indices de la production, 275.
  - de toilette (production), 264.
  - de ménage et savons mous (production), 264.
- Schroots et tourteaux (production), 255.
- Sciage du bois :
- personnel, 242, 279.
  - salaires, 242.
  - appointements, 242.
  - matières consommées, 242.
  - production, 242, 243.
  - livraisons, 243.
  - stocks, 243.
  - capital (augmentation, réduction), 243.
  - amortissements, 243.
- Sciences (A.S.B.L. et établissements d'utilité publique), 642.
- Scieries : voir « sciage du bois ».
- Scories Thomes (production), 264.
- Sécurité sociale :
- bilan, 578, 579.
  - compte économique, 404, 405.
  - budget de l'Etat, 385.
  - cotisations sociales, 580, 581.
- Seigle :
- étendue cultivée, 200, 202, 205, 207, 208.
  - rendement, 211, 212.
  - production, 213.
  - prix moyen, 216.
  - indices des prix, 218.
- Semences et plants (indices des prix), 218.
- Séminaires (libéralités reçues), 643.
- Sénat, 116 à 121; 123, 124.
- Sénateurs, 116 à 121; 123, 124.
- Séparations de corps, 70.
- Services :
- valeur ajoutée, 649, 652, 655.
  - formation intérieure brute de capital, 666, 671.
  - publics et autres services d'intérêt général :
    - nombre d'établissements, 518, 521.
    - personnel, 518, 521.
  - des personnes et des biens (chômage), 628.
- Service militaire, 91 à 94.
- Sidérurgie :
- personnel, 246, 278.
  - salaires, 246.
  - appointements, 246.
  - eau consommée, 272.
  - matières consommées, 246.
  - production, 246, 247, 268.
  - indice de la production, 276.
  - livraisons, 247.
  - stocks, 247.
  - capital (augmentation, réduction), 247.
  - amortissements, 247.
  - indices des prix de gros, 531, 532.
- Sièges en bois, meubles, etc. ... : voir « meubles, sièges, menuiserie, etc. ... ».
- Silex et pavés en silex (production), 267.

Sinistrés par faits de guerre (crédits alloués), 451.

Situation globale des banques, 430.

Sociétés :

- d'agrément (nombre), 642.
- d'assurance-vie (nombre et activité), 465, 466.
- mutualistes reconnues, 593.
- des habitations sociales agréées par la Caisse générale d'Epargne et de Retraite (C.G.E.R.), 459.
- nationale de Crédit à l'Industrie, 448, 451, 452.
- nationale du Logement (situation au 31 décembre), 460, 461.
- nationale terrienne (opérations), 457.
- nationale d'Investissement, 449.

Sociétés anonymes belges :

- constitutions, 472 à 474.
- dissolutions, 472 à 474.
- augmentations de capital, 472 à 474.
- réductions de capital, 472 à 474.
- émissions d'actions, 472 à 474.

Sociétés anonymes et sociétés en commandite par actions :

- constitutions, 476.
- dissolutions, 476.

Sociétés belges par actions (émissions d'obligations et de bons de caisse) :

- en activité en Belgique, 477, 478.
- en activité à l'étranger, 478.
- rendement, 486 à 489.

Sociétés belges de personnes à responsabilité limitée :

- constitutions, 475, 476.
- dissolutions, 475, 476.
- augmentations de capital, 475, 476.
- réductions de capital, 475, 476.
- émissions nettes totales, 475, 476.

Sociétés coopératives :

- centrale des Caisses rurales et Caisses Raffeisen affiliées, 456.
- constitutions, 476.
- dissolutions, 476.

Sociétés en nom collectif :

- constitutions, 476.
- dissolutions, 476.

Sociétés en commandite simple :

- constitutions, 476.
- dissolutions, 476.

Sociétés financières et immobilières :

- émissions d'actions des sociétés anonymes, 472 à 474.
- émissions d'obligations et de bons de caisse, 477, 478.

Socquettes, chaussettes, bas trois-quarts (production), 258.

Soins aux malades (nombre de lits par service et province), 77.

Soins médicaux et assimilés (consommation privée), 663, 669.

Soins personnels et hygiène (consommation privée), 663, 669.

Sole :

- quantités débarquées, 231, 232.
- prix moyens mensuels, 233.

Soleil (heures de ...), 3.

Sourds-muets, 89, 90.

Sous-produits du charbon (indices des prix de gros), 531, 532.

Sous-vêtements (production), 258.

Soutien-gorges, corsets, etc... (production, ventes et travail à façon), 261.

Spectateurs de cinéma, 378.

Spéculoos (production), 254.

Sports, éducation physique :

- inventaire des installations, 96.
- associations sans but lucratif, 642.
- libéralités faites à ces établissements, 643.

Stands de tir :

- à l'arc, 96.
- pour armes à feu, 96.

Stock monétaire, 437 à 439.

Subsides de l'Etat, 414.

Successions et mutations par décès :

- répartition d'après la dévolution, 492, 493.
- répartition d'après l'importance de l'actif net, 493.
- répartition annuelle d'après la base imposée, 494.

Sucre :

- production, 254, 256, 283.
- indices de la production, 274.
- consommation, 283.
- droits d'accise, 380.

Sucreries et raffineries de sucre :

- fabriques (nombre), 283.
- raffineries (nombre), 283.
- ouvriers, 236.
- salaires, 236.
- appointements, 236.
- matières consommées, 236.
- production, 236, 237.
- livraisons, 237.
- stocks, 237.
- capital (augmentation, réduction), 237.
- amortissements, 237.

Suicides, 82.

Sulfate d'ammoniaque :

- production, 264.

Superficie :

- royaume, 5.
- provinces, 5.
- arrondissements administratifs, 5.
- cultivée, 200 à 202; 204 à 208.
- des bois, 221, 223 à 226.

Superphosphate ordinaire (production), 264.

Survie (probabilité de ...), 63 à 65.

Survivants sur 100.000 naissances, 63 à 65.

Sylviculture (valeur ajoutée), 647.

Synagogues (libéralités faites aux ...), 643.

## T

## Tabac :

- étendue cultivée, 202.
- rendement des cultures, 211, 212.
- production, 213, 283.
- consommation, 283, 662, 668.
- droits d'accise, 380.

## Tabac (industrie du ...) :

- établissements industriels, 520.
- personnel, 238, 277, 520.
- chômage, 628, 632.
- salaires, 238.
- appointements, 238.
- matières consommées, 238.
- production, 238, 239.
- production de cigares, cigarillos, etc. ... (mise en œuvre du tabac), 256.
- indices de la production, 274.
- livraisons, 239.
- stocks, 239.
- capital (augmentation, réduction), 239.
- amortissements, 239.
- valeur ajoutée, 647, 653.

## Tables de mortalité, 63 à 65.

## Taille des miliciens, 94.

## Taillis :

- étendue, 221, 224, 225.
- prix de vente, 223.
- volume, valeur, 224, 225.

## Tanneries :

- ouvriers, 244.
- salaires, 244.
- appointements, 244.
- eau consommée, 272.
- matières consommées, 244.
- production, 244, 245, 262.
- livraisons, 245.
- stocks, 245.
- capital (augmentation, réduction), 245.
- amortissements, 245.

## Tantièmes payés aux administrateurs et commissaires des sociétés par actions belges, 486 à 489; 659.

## Tapis de :

- coco et autres fibres dures (production), 258, 260.
- coton (production), 260.
- jute (production), 260.
- laine (production), 260.

## Taudis (allocation pour la démolition de taudis), 108.

## Taureaux :

- abattus pour la consommation, 214.
- index agricole, 218.
- nombre, 204, 205, 207 à 209.

## Taux :

- d'activité, 499, 501.
- de mortalité :
  - par pays, 685, 686.
  - de la population totale, 10, 16, 17, 53, 55, 56.
- de natalité, 10, 16, 17.
- de nuptialité, 11.
- de divorcialité, 11.

- d'escompte et d'intérêt en %, 422, 423.
- des dépôts, 422.
- de l'argent au jour le jour, 422.
- des certificats de Trésorerie et des certificats des Fonds des Rentes, 422.

## Taxes diverses, 380, 381.

## Taxis et voitures de louage (assurance obligatoire), 467

## Télégrammes, télégraphes, 368 à 370.

## Téléphones, 371.

## Téléphone, télégraphe, poste, radio et télévision :

- valeur ajoutée, 649, 652, 655.
- formation intérieure brute de capital, 666, 671.

## Télévision (détenteurs inscrits), 376.

## Télévision et radio (consommation privée), 663, 669.

## Télex, 372.

## Température centigrade (climatologie), 2 à 4.

## Tennis (courts de ...), 96.

## Tennis de table (salles de ...), 96.

## Terrains :

- à bâtir (mutations immobilières), 491.
- d'athlétisme, 96.
- de baseball, 96.
- de basket-ball, 96.
- de camping, 96.
- de football, 96.
- de golf miniature, 96.
- de handball, 96.
- de hockey, 96.
- de jeu de petite balle, 96.
- de korfbal, 96.
- de rugby, 96.
- de volley-ball, 96.
- incultes, 221, 224, 225.
- abandonnés, 221.

## Terre cuite (industrie de la ...) :

- personnel, 246, 278.
- salaires, 246.
- appointements, 246.
- eau consommée, 272.
- matières consommées, 246.
- production, 246, 247, 267.
- indices de la production industrielle, 275.
- livraisons, 247.
- stocks, 247.
- capital (augmentation, réduction), 247.
- amortissements, 247.
- valeur ajoutée, 648, 651, 654.

## Terre cuite, céramique, verre et ciment : formation intérieure brute de capital, 666, 671.

## Terres de culture (mutations immobilières) :

- de culture, 490.
- incultes, 491.

## Terrils (exploitation de ...), minières, carrières et industries connexes :

- ouvriers, 236.
- salaires, 236.
- appointements, 236.
- matières consommées, 236.
- production, 236, 237.

- livraisons, 237.
  - stocks, 237.
  - capital (augmentation, réduction), 237.
  - amortissements, 237.
- Territoire (morcellement), 7.
- Textile (industrie) :
- établissements, 520.
  - personnel, 240, 242, 520.
  - chômage, 628, 632.
  - salaires, 240, 242.
  - appointements, 240, 242.
  - eau consommée, 272.
  - matières consommées, 240, 242.
  - production, 240 à 243.
  - livraisons, 241, 243.
  - indices de la production, 274.
  - stocks, 241, 243.
  - capital (augmentation, réduction), 241, 243.
  - émissions d'actions des sociétés anonymes, 473.
  - émissions des S.P.R.L., 475.
  - émissions d'obligations et de bons de caisse, 477.
  - formation intérieure brute de capital, 666, 671.
  - amortissements, 241, 243.
  - valeur ajoutée, 647, 650, 653.
- Textile et vêtements :
- établissements, 520, 521.
  - personnel, 520, 521.
- Tir à l'arc (stands de ...), 96.
- Tissage :
- personnel, 240, 277.
  - salaires, 240.
  - appointements, 240.
  - matières consommées, 240.
  - production, 240, 241, 258 à 260.
  - indices de la production (tissages et filatures), 274.
  - livraisons, 241.
  - stocks, 241.
  - capital (augmentation, réduction), 241.
  - amortissements, 241.
  - valeur ajoutée, 647, 650, 653.
- Tissus (production) :
- à mailles, 258.
  - cambric et gaze hydrophile, 259.
  - de coton, 258, 259, 692.
  - épinglé, 260.
  - de jute, 258, 259.
  - de laine, 258, 259.
  - de lin, 258, 259.
  - de fibres de rayonne, 258, 259.
  - de fibres synthétiques, 258 à 260.
  - de rayonne et de soie naturelle, 258.
  - d'ameublement :
    - coton, lin, mixte, laine, rayonne, 260.
    - velours et peluches d'ameublement (coton, laine, rayonne), 260.
  - éponge, 259.
  - lourds industriels et bâches, 259.
  - mixtes, 259.
  - coutil à matelas, 259.
  - pour robes et blouses, 259.
  - pour habillement, 259, 260.
- Titres à revenus fixes cotés à la Bourse de Bruxelles (rendement des ...), 423.
- Toffées et caramels (production), 254.
- Toile à voile (production), 259.
- Tôles :
- production, 268.
  - travail de la tôle (indices de la production industrielle), 276.
  - travail de la tôle et fabrications métalliques diverses :
    - personnel, 278.
    - expéditions totales, 269.
- Tonnellerie et caisserie :
- personnel, 277.
  - ventes facturées, 262.
- Tonnellerie, caisserie, meubles, sièges, etc. ... :
- ouvriers, 242.
  - salaires, 242.
  - appointements, 242.
  - matières consommées, 242.
  - production, 242, 243.
  - livraisons, 243.
  - stocks, 243.
  - capital (augmentation, réduction), 243.
  - amortissements, 243.
- Tourisme et industrie hôtelière :
- nombre de nuitées, 359 à 361, 363.
  - nombre d'établissements en activité (hôtels, colonies de vacances, etc...), 362.
  - déplacements à l'étranger (balance des paiements de l'U.E.B.L.), 305.
  - recettes et dépenses du tourisme et des voyageurs, 363.
  - déplacements des touristes par chemin de fer, 337.
  - dépenses personnelles à l'étranger, 664, 670.
  - dépenses des non-résidents en Belgique, 664, 670.
- Tourisme, protection des monuments et des sites (associations sans but lucratif et établissements d'utilité publique), 642.
- Tourteaux et schroots (production), 255.
- Tracteurs :
- agricoles :
    - nombre, 349, 350.
    - et horticoles, 204.
    - composition et intensité moyenne du trafic par jour, 344.
  - non agricoles :
    - nombre, 349, 350.
    - composition et intensité moyenne du trafic par jour, 344.
    - mis en circulation, 352, 353.
- Trafic international des ports de l'U.E.B.L., 310 à 313.
- Trafic postal, 367.
- Trains de véhicules (composition et intensité moyenne du trafic par jour), 344.
- Traitements moyens mensuels bruts des employés dans l'industrie :
- en chiffres absolus (par sexe), 550 à 552.
  - indices pour la Belgique, 553 à 555.
  - indices pour les pays de la C.E., 558, 559.
- Tramways et chemins de fer (matériel de ...), indices de la production, 276.

**Transports :**

- population active, 497, 502.
- chômage, 628, 632.
- émissions d'actions des sociétés anonymes, 474.
- émissions des S.P.R.L., 476.
- émissions d'obligations et de bons de caisse, 478.
- dépenses de l'Etat, 387.

**Transports par air :**

- activité des aérodromes, 324 à 335.
- valeur ajoutée, 649, 652, 655.
- formation intérieure brute de capital, 666, 671.
- dépenses de l'Etat, 387.

**Transports par autobus et autocars :**

- exploités par les tramways, 340.
- exploités par les Chemins de fer vicinaux, 342, 355.
- lignes autorisées, 355.
- nombre d'autobus et autocars, 349, 350.
- nombre d'autobus et autocars mis en circulation, 352, 353.
- assurances obligatoires des transporteurs, 467.

**Transports routiers :**

- de marchandises, 345 à 348.
- recensement de la circulation routière, 344.
- nombre de véhicules à moteur, 349 à 353.
- accidents de la circulation, 354.
- routes, 343.
- valeur ajoutée, 649, 652, 655.
- formation intérieure brute de capital, 666, 671.
- dépenses de l'Etat, 387.

**Transports par chemins de fer :**

- longueur des lignes, 336.
- personnel, stations et matériel roulant, 336.
- trafic, 337 à 339.
- accidents, 338.
- valeur ajoutée, 649, 652, 655.
- formation intérieure brute de capital, 666, 671.
- dépenses de l'Etat, 387.

**Transports par Chemins de fer vicinaux :**

- personnel, matériel roulant, dépenses de premier établissement, 341.
- résultats, 342.
- autobus, 342.
- accidents, 341.

**Transports par tramways :**

- étendue exploitée, 340.
- matériel roulant, 340.
- trafic, 340.
- recettes, 340.

**Transports par eau :**

- mer :
  - navires entrés dans les ports, 308, 309.
  - trafic international des ports, 310 à 313.
  - flotte marchande belge, 314.
  - valeur ajoutée, 649, 652, 655.
  - formation intérieure brute de capital, 666, 671.
  - dépenses de l'Etat, 387.
- navigation intérieure :
  - nombre et tonnage des bateaux, 314.
  - nombre de voyages, 315 à 318.
  - trafic, 315 à 319.
  - bassins, 316, 317, 320 à 323.

- nationalité du propriétaire des bateaux et charge utile des bateaux, 319.
- valeur ajoutée, 649, 652, 655.
- dépenses de l'Etat, 387.

**Transports privés (industrie des ...) :**

- déclarants, 517, 521.
- personnel, 517, 521.

**Transporteurs par véhicules automobiles :**

- assurance obligatoire, 467 à 470.
- prêts hypothécaires, 470.

**Travail de la tôle et fabrications métalliques diverses : voir « tôle ».****Travaux et équipement (Etat), 385.****Traverses métalliques, essieux, bandages, etc. ... (production), 268.****Tréfilerie, étirage, laminage à froid :**

- expéditions totales, 269.
- indices de la production, 276.
- personnel, 278.

**Tréfileries, étirage, laminage, aciéries de moulage, fonderies (indices de la production), 276.****Tresses (fabrication de tresses, rubans, passementeries, bolducs et articles similaires) :**

- ouvriers, 242.
- salaires, 242.
- appointements, 242.
- matières consommées, 242.
- production, 242, 243.
- livraisons, 243.
- stocks, 243.
- capital (augmentation, diminution), 243.
- amortissements, 243.

**Tribunaux de :**

- commerce, 197.
- première instance, 196, 197.
- police, 191.
- correctionnels, 191.

**Trolleybus, 341.****Tromperies, escroqueries, abus de confiance (condamnés), 195.****Tubes d'acier (production), 268.****Tubes et tuyaux en caoutchouc (production), 263.****Tubes pour canalisations électriques en matières plastiques (livraisons), 270.****Tubes et tuyaux en matières plastiques (livraisons), 270.****Tuberculose :**

- cas déclarés, 83.
- décès causés, 80.
- malades en traitement, 84.
- malades surveillés par les dispensaires, 86, 87.
- activité des dispensaires de la Ligue nationale belge contre la Tuberculose, 78.

**Tuiles et accessoires (production), 267.****Turbot :**

- quantités débarquées, 231, 232.
- valeur, 231.

**Tuyaux de drainage et protège-câbles en terre cuite (production), 267.**

Tuyaux et tubes en matières plastiques (livraison), 270.

## U

Unions professionnelles reconnues, 641.

Usines à gaz et cokeries : voir également au mot « gaz » :

- ouvriers, 246.
- salaires, 246.
- appointements, 246.
- matières consommées, 246.
- production, 246, 247.
- livraisons, 247.
- stocks, 247.
- capital (augmentation, réduction), 247.
- amortissements, 247.

## V

Vacances annuelles (bilan de la Sécurité sociale), 579.

Vaches :

- nombre, 204, 205, 207, 209.
- abattues pour la consommation, 214.
- index agricole, 218.

Vagabondage et mendicité :

- inculpés, 191.
- jugés, 191.

Vaisselle en faïence et en porcelaine, etc... (production), 267.

Valeur ajoutée brute par branche d'activité, 647 à 655.

Valorisation des mitrailles et vieux métaux :

- ouvriers, 248.
- salaires, 248.
- appointements, 248.
- matières consommées, 248.
- production, 248, 249.
- livraisons, 249.
- stocks, 249.
- capital (augmentation, réduction), 249.
- amortissements, 249.

Vannerie et rotin :

- ventes facturées, 262.
- personnel, 277.

Vannerie, broserie :

- ouvriers, 242.
- salaires, 242.
- appointements, 242.
- matières consommées, 242.
- production, 242, 243.
- livraisons, 243.
- stocks, 243.
- capital (augmentation, réduction), 243.
- amortissements, 243.

Veaux :

- abattus pour la consommation, 214.
- index agricole, 218.

Véhicules à moteur :

- nombre, 349, 353, 355.

- assurance obligatoire des transporteurs, 467 à 470.
- accidents de roulage, 354.
- décès occasionnés, 81, 354.
- production de différents pays, 691.
- neufs, mis en circulation, 352.
- d'occasion, mis en circulation, 353.
- spéciaux :
  - composition et intensité moyenne du trafic par jour, 344.
  - nombre, 349, 350.

Véhicules :

- articulés (composition et intensité moyennes du trafic par jour), 344.
- pour le transport de marchandises, 349, 350.
  - composition et intensité moyenne du trafic par jour, 344.
- tirés par des animaux (composition et intensité moyennes du trafic par jour), 344.

Vélos (nombre par province), 351.

Vélodromes, 96.

Vélocoteurs :

- composition et intensité moyenne du trafic par jour, 344.
- nombre par province, 351.

Ventes :

- à la consommation, 292.
- et prêts à tempérament, 293, 294.
- immobilières, 490, 491.

Vergeoise ou cassonades (production), 256.

Vernis, peintures, émaux et couleurs pour artistes (production), 264.

Verre :

- établissements industriels, 520.
- personnel, 246, 278, 520.
- chômage, 628, 632.
- salaires, 246.
- appointements, 246.
- eau consommée, 272.
- matières consommées, 246.
- production, 246, 247.
- livraisons, 247.
- stocks, 247.
- capital (augmentation, réduction), 247.
- émissions d'actions des sociétés anonymes, 474.
- émissions d'obligations et de bons de caisse, 478.
- amortissements, 247.
- indices de la production, 275.

Versements anticipés, 381.

Vêtements et chaussures (formation intérieure brute de capital), 666, 671.

Vêtements, confection :

- ouvriers, 242.
- chômage, 628, 632.
- salaires, 242.
- appointements, 242.
- matières consommées, 242.
- production, 242, 243.
- livraisons, 243.
- stocks, 243.
- capital (augmentation, réduction), 243.

- amortissements, 243.
- valeur ajoutée, 647, 653.
- en bonneterie :
  - production, 258.
  - production, ventes et travail à façon, 261.
- en tissus tissés (production, ventes et travail à façon), 261.
- en daim et en cuir et en matières similaires (production, ventes et travail à façon), 261.
- consommation privée, 662, 668.

Vétérinaires (nombre), 75.

Veufs, veuves répartis d'après :
 

- l'âge, 29.
- l'âge atteint lors du décès, 57.
- l'état civil du conjoint et l'âge au moment du remariage, 68.
- le mariage par état civil des conjoints, 69.

Viande :
 

- provenant des animaux abattus pour la consommation, 214.
- production nette, 215.
- consommation privée, 662, 668.

Vie moyenne, 63 à 65.

Vieux métaux et mitrilles ferreuses (industrie de la valorisation des ...) :
 

- ouvriers, 248.
- salaires, 248.
- appointements, 248.
- matières consommées, 248.
- production, 248, 249.
- livraisons, 249.
- stocks, 249.
- capital (augmentation, réduction), 249.
- amortissements, 249.

Villas vendues, 490.

Vins mousseux (production) :
 

- de raisins, 283.
- d'autres fruits, 283.

Vinaigre (production), 254.

Viscose (fils ...), 258.

Vitesse de circulation de la monnaie scripturale en Belgique, 440.

Voies navigables :
 

- longueur, 316.
- trafic, 316, 317, 320 à 323.

Voitures automobiles :
 

- production par pays, 691.
- indices des ventes, 292.
- ventes à tempérament, 293.
- composition et intensité moyenne du trafic par jour, 344.
- recensées, 349, 350.
- privées en circulation, 349, 350.
- mises en circulation, 352, 353.

Voitures de chemins de fer (nombre), 336.

Vol et maraudage (condamnés), 195.

Volaille :
 

- aliments pour la volaille (production), 255.
- production de viande, 215, 216.

Volley-ball (terrains de ...), 96.

## W

White-spirit et essences spéciales (production), 265.

## Y

Yoghourt (fabrication), 257.

## Z

Zinc :
 

- production, 252, 268.
- indices de la production, 276.

Zorès et profilés (production), 268.



